

Television
Tèlèvision
Televisie
Televisión

10009640 - ED55EA032UHD - RE

INSTRUCTIONS FOR USE	02
CONSIGNES D'UTILISATION	50
GEBRUIKSAANWIJZINGEN	97
INSTRUCCIONES DE USO	144

edenwood
by **ELECTRO DEPOT**



NOTE:

The illustrations in this manual are for reference purpose only. As our products are subject to continual improvement, the appearance, color and functional parts of your actual product may vary from the illustrations.

Thank you!

Thank you for choosing this EDENWOOD product. EDENWOOD products are chosen, tested, and recommended by ELECTRO DEPOT, so you can be sure you are getting a top-quality, easy-to-use product that won't let you down. We're confident your new device will be a pleasure to use every day!

Welcome to ELECTRO DEPOT.



ELECTRO DEPOT

2

EN

Table of Contents

A

Product overview

Specifications
Data Sheet
Licensing Information's
Safety Instructions
Symbols on the TV
CE Declaration of Conformity

B

Product usage

Contents in the packaging and accessories
Control Panel
Installing the Stands
Wall Mounting Instructions
Connection Cables
Remote control
Basic Usage
Parental Controls
Live TV
Connection
Multi-screen
Smart Functions
Picture & Sound
Accessibility
System & Support

C

Cleaning and maintenance

Cleaning and maintenance
Troubleshooting

A Product overview

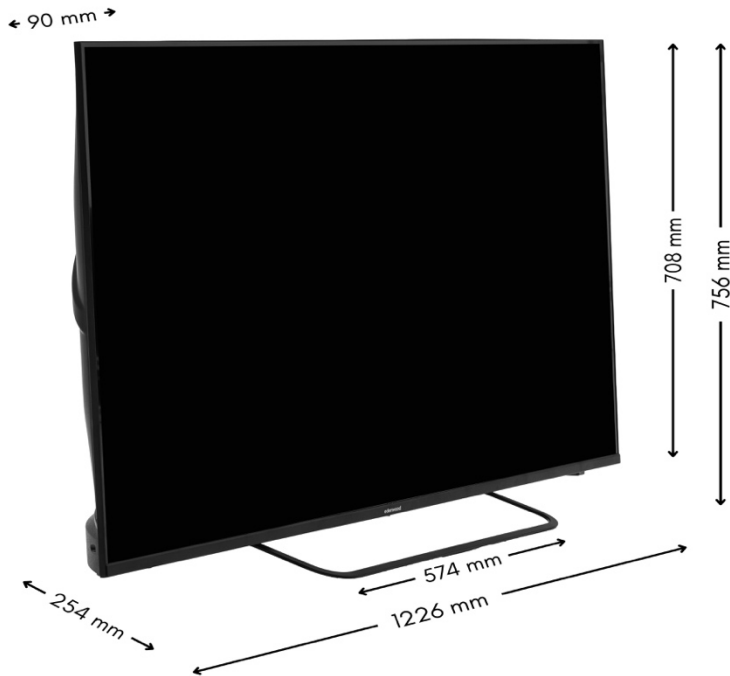

Technical Information

Model	ED55EA03UHD-RE
Lifetime	30.000 hours
Tuner	DVB - C/T/T2/S2
TV power suply	Ac 100-240V, 50/60HZ
Consumption	Max. 120W
Dimensions	1226 (W) x 254 (D) x 756 (H) mm
Weight	Approx. 10.35Kg
Operating temperature	0°C to 35°C
Remote control power supply:	AAA*2pcs (not provided)
Usb port power supply	5V, 500mA
Hotel Mode:	Yes
Loudspeaker	Earphone, Optical out
Input:	RF*2, HDMI*3, AV IN, LAN, CI, USB*2
Output	2*8W

Data Sheet

Information for Electronic Displays for Commission Regulation 2019/2013

	Value	Unit
Model identification	ED55EA03UHD-RE	
Manufacturer's name or trademark	EDENWOOD	
Energy efficiency class for standard Dynamic Range (SDR)	F	A-G
On mode power demand for Standard Dynamic Range (SDR)	76kWh/1000h	W
Energy efficiency class (HDR)	F	A-G
On mode power demand in High Dynamic Range (HDR) mode	77kWh/1000h	W
Off mode, power demand	0	W
Standby mode power demand	0.24	W
Networked standby mode power demand	1.12	W
Electronic display category	television	television/monitor/signage/other
Size ratio	16:9	Integer
Screen resolution (pixels)	3840x2160	Pixels
Screen diagonal	139	cm
Screen diagonal	55"	Inches
Visible screen area	8228	cm ²
Panel technology used	QLED	E.g. LCD/LED LCD/QLED LCD/OLED/MicroLED/QDLED/SED / FED/EPD, etc.
Automatic Brightness Control (ABC) available	No	Yes/No
Voice recognition sensor available	No	Yes/No
Room presence sensor available	No	Yes/No
Image refresh frequency rate	60Hz	Hz
Power supply type:	Internal	Internal/External/Standardised
WiFi (Wireless) Frequency	2400 - 2497 MHz 5150 - 5350 MHz 5470 - 5825 MHz	
Maximun transmitted Wi-Fi power	2.4G: 17dBm(±2dB) 5G : 15dBm(±2dB)	

Remark:

1. Energy efficiency class is designated by letters ranging from A (very economical) to G (not very economical).
2. TV consumption is based on 1000 hours usage. Actual power consumption may vary depending on run time and contrast or brightness settings.

The product information sheet in accordance with EU Regulation No. 2019/2013 Energy labelling for electronic signage and TV can be found under the URL or QR code shown on the URL of the energy label:

Auto Standby

To save energy, the consumption of this product has been reduced in operation and standby. In addition, if no operation is performed for four consecutive hours, the device will automatically switch to standby mode.

Licensing Informations



DVB and the DVB logo are trademarks of the DVB Project.



The terms HDMI, HDMI High Definition Media Interface and HDMI Trade Dress, and HDMI logos are trademarks and registered trademarks of HDMI Licensing Administrator, Inc.

Dolby Audio

Manufactured under license from Dolby Laboratories.

Dolby, Dolby Audio, and the double-D symbol are registered trademarks of Dolby Laboratories Licensing Corporation.



Disney+ subscription required, see terms at <https://www.disneyplus.com>.
©2025 Disney and its related entities.

NETFLIX

Netflix streaming membership required. 4K Ultra HD and HDR availability subject to your subscription plan, Internet service, device capabilities, and content availability.
www.netflix.com/TermsOfUse

prime video

©2025 Amazon.com, Inc. or its affiliates. Amazon, Prime Video, and all related marks are trademarks of Amazon.com, Inc. or its affiliates. Amazon Prime membership or Prime Video fees apply. See primevideo.com/terms for details.

Safety Instructions



WARNING!

To reduce the risk of fire or electric shock, do not expose this product to water, rain, or moisture. To reduce the risk of electric shock, do not remove the casing or back panel from this product. In the event of a product failure, only qualified personnel can carry out the repair. No part contained inside can be repaired by the user.

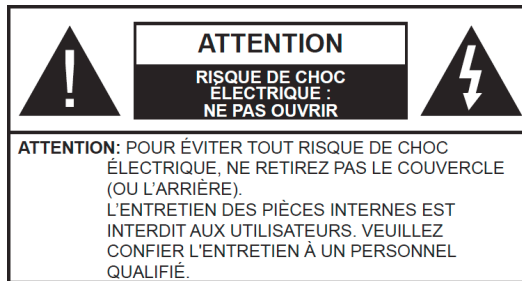

WARNING!

Dangerous voltage inside the product! Do not open. Risk of electrocution! No internal parts can be repaired by the user. Only qualified personnel can repair and maintain this product.

If the power cable is damaged, it should be replaced by the manufacturer or an authorized service agent to avoid danger.

This product must be installed in accordance with local standards. Damaged batteries must be disposed of properly. In order to protect the environment, please dispose of batteries properly in accordance with applicable local laws (this information is available from your dealer).

Where to install the product

- Place the device on a flat, rigid, stable surface. Do not place the appliance on a rug or carpet.
- Do not place the device on top of any other product that could cause overheating (e.g., a receiver or amplifier).
- Do not place anything underneath the product (e.g., CDs or magazines).

Adequate ventilation

- Place the product in a sufficiently ventilated area to avoid overheating. To avoid overheating, leave at least 10 cm in front and behind the product, and 5 cm on each side.
- Minimum distance around the appliance for sufficient ventilation: 10 cm Ventilation should not be hindered by the obstruction of the ventilation openings by objects such as newspapers, tablecloths, curtains, etc.

Do not expose the product to high temperatures, moisture, water, or dust.

- The device is intended for use in a temperate climate.
- The appliance should not be exposed to dripping water or splashing. No liquid-filled objects such as vases should be placed on the appliance.
- Never place an object containing liquid, such as a vase, near the appliance.
- Do not place any other object that could damage it near the product (e.g., objects containing water or lit candles).
- Never place open flame sources, such as lit candles, on the appliance.

Power supply

- Please unplug the appliance in case of prolonged non-use.
- If the power cable is damaged, it should be replaced by the manufacturer or an authorized service agent to avoid danger.
- This product must be connected to a power supply of 100-240 V ~ 50/60 Hz.
- The socket plug must remain easily accessible.
- The appliance must be connected to an electrical outlet equipped with a ground.

-  To avoid high sound pressure and risk of hearing damage, do not listen at a high sound level for a long time.

**WARNING!**

A television set is likely to fall and cause serious bodily injury or death. Many injuries, especially on children, can be prevented by taking simple precautions such as:

- ALWAYS use the boxes, brackets, or mounting methods recommended by the TV manufacturer.
- ALWAYS use only furniture that can support the TV in a secure manner.
- ALWAYS make sure that the TV does not protrude from the edge of the furniture that supports it.
- ALWAYS teach children the dangers of climbing on furniture to reach the TV or its controls.
- ALWAYS route cords and cables connected to your TV so that you don't step on, pull or tear them off.
- NEVER place a TV in an unstable area.
- NEVER place the TV on tall furniture (e.g., cabinets or bookcases) without hanging the stand and TV on a suitable stand.
- NEVER place the TV on fabric or other materials that may be between the TV and the furniture that supports it.
- NEVER place objects that could entice children to climb on the TV or the furniture on which it is placed (a toy or the remote control, for example).











If an existing TV is to be moved, the same considerations should be applied as above.

- Warn children about the dangers of climbing on the furniture to reach the TV or its control buttons.
- Before moving the TV to a different location, keep in mind and apply all the following safety instructions.



Changing certain parts of your appliance may result in a hazard. Make sure you have all the required skills and tools to perform self-healing operations safely. If not, call a licensed professional.

Symbols on the TV

	<p>This marking indicates that the unit complies with the European Radio Equipment Directive.</p>
	<p>This logo on the product means that the recycling of this device is in line with Directive 2012/19/EU of 4 July 2012 on waste electrical and electronic equipment (WEEE Directive).</p>
	<p>This symbol indicates DC voltage (for USB only).</p>
	<p>This symbol indicates AC voltage.</p>
	<p>This symbol indicates that the operating instructions supplied with the appliance contain important instructions for the use and maintenance of the appliance.</p>
	<p>This symbol indicates that a dangerous voltage with a risk of electric shock is present in this unit.</p>
	<p>This symbol reads "Indoor use only".</p>
	<p>Class II Equipment: This symbol indicates that the unit is double-insulated.</p>
	<p>Cadmium Free</p>
	<p>The terms HDMI, HDMI High Definition Media Interface and HDMI Trade Dress, and HDMI logos are trademarks and registered trademarks of HDMI Licensing Administrator, Inc</p>

CE Declaration of Conformity



This TV-type device complies with the essential requirements and other provisions of Directive 2014/35/EU & 2014/30/EU as well as the Radio Equipment Directive (RED) 2014/53/EU which came into force on 12 June 2016.

EU Declaration of Conformity

Product description: **Television**

Manufacturer reference: **DVB-PN8550603QYHCATSBI**

Declarant's Mark: **EDENWOOD**

Registrant reference: **ED55EA03UHD-RE**

**EN IEC 63000:2018**

REGLEMENTATION	NORMES APPLICABLES	
Directive RED 2014/53/UE	EN 62368-1:2014 +A11:2017 EN 55032:2015 +A1:2020 +A11:2020 EN 55035:2017 +A11:2020 EN 61000-3-3:2013 +A1:2019 +A2:2021 EN IEC 61000-3-2:2019 +A1:2021	
Directive ErP 2009/125/CE Règlement étiquetage énergétique 2019/2013/UE	EN 50564:2011	
Directive RoHS 2011/65/EU et 2015/863/EU	EN IEC 63000:2018 IEC 62321-3-1:2013 IEC 62321-4:2017	IEC 62321-7-2:2017 IEC 62321-6:2015 IEC 62321-8:2017

The product also complies with the provisions of Law No. 2022-300 of March 2, 2022 aimed at strengthening parental control over internet access means.

Content in the packaging and accessories

Table Stand	1
Table Bracket Fixing Screws	4
Instruction Manual.....	1
Remote Control.....	1

Conditions and options may vary depending on the model.

Control Panel

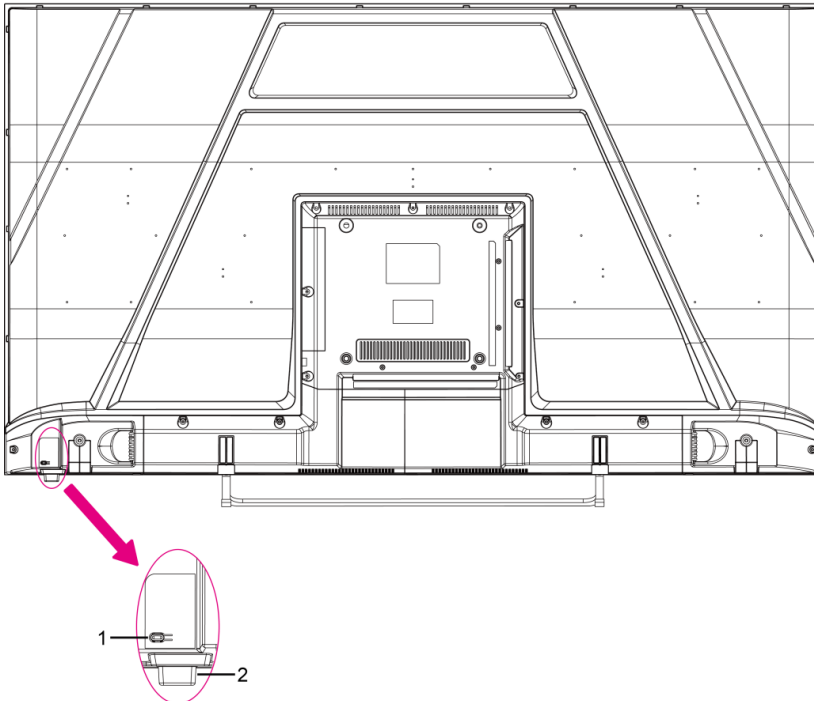

1. **Standby:** To TURN the TV ON/OFF.
2. **Remote Control Sensor/Power Indicator :** In standby mode, the indicator light is red; when on, the indicator light is blue.

Installing the Stands

- **Mounting the bracket.**

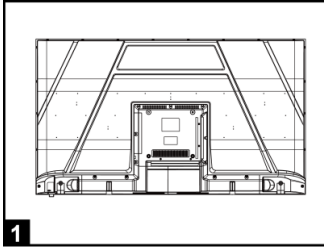

1

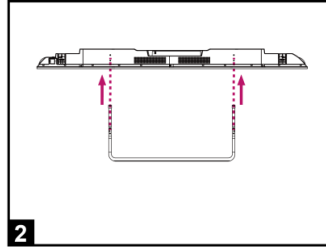

2

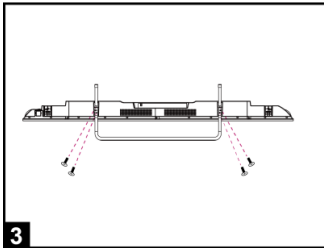

3

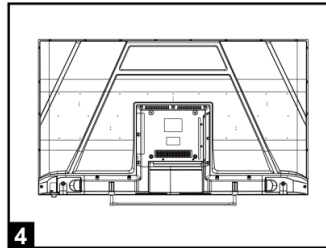

4

1. Place the TV flat on a table (Caution: Place a foam cushion underneath the machine to prevent scratches.)
2. Align the screw threads of the bracket and the bottom of the TV (Figure 2)
3. Secure the bracket and screen with the 4 screws provided. (Figure 3)
4. Appearance after installation. (Figure 4)

- **Disassembling the bracket**

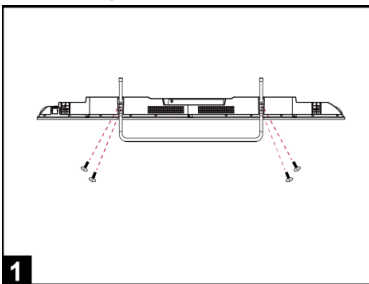

1

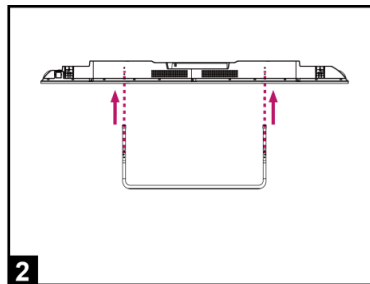

2

1. Loosen the screws between the TV and the bracket (Figure 1).
2. Remove the bracket from the TV (Figure 2).

Wall Mounting Instructions

Hanging the TV on a wall

Warning: For safe installation, follow these safety precautions:

- Check that the nature of the wall or partition can support the weight of the TV and wall mount.
- Be sure to use the right type of dowel depending on the nature of the wall (concrete, brick, plasterboard, plaster tile, etc.). When in doubt, seek professional advice.
- Follow the installation instructions that came with the wall bracket and use the screws recommended by the manufacturer.
- Install the TV on a vertical wall.
- Check that the cable route is safe for people (Stumbling, falling).
- Use standard screws BM6*8mm (4 screws, not included) to mount this TV. Using different screws of the specified type will damage the wall mounting bracket and void the product warranty.
- Contact a professional for help when wall-mounting your TV.
- Do not mount the TV to the wall when it is turned on.
- Refer to the instructions for your wall mount bracket.

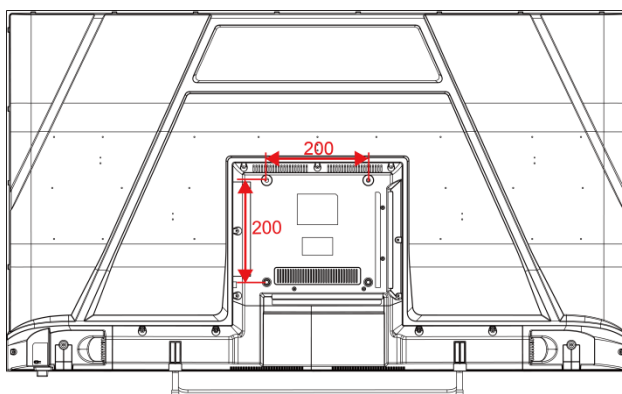

CAUTION!

MAKE SURE THAT ALL EQUIPMENT AND THE POWER PLUG ARE PROPERLY PLUGGED IN AND THAT THE APPLIANCE IS SET TO THE CORRECT MODE BEFORE ANY TYPE OF MANIPULATION.

Connection cables

Connecting to the Power Source

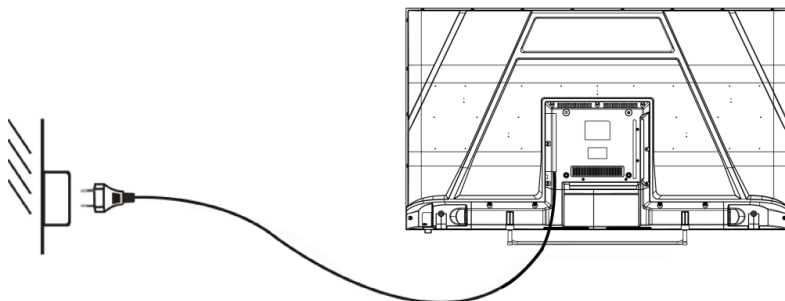

1. The TV is in a standby state when no picture appears and the red light is illuminated.
2. Press the sleep button on the TV remote again, and the light will glow blue.

Connecting the External Antenna to the Unit

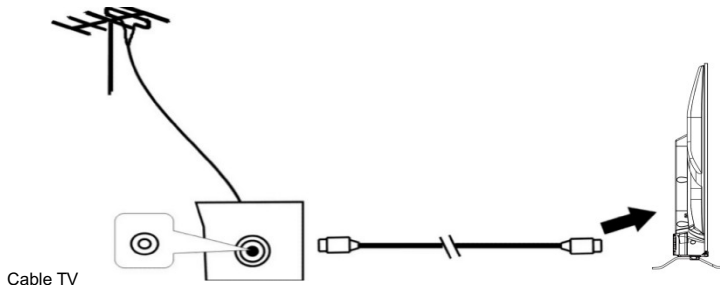

We recommend using a 75 Ω antenna cable to eliminate interference caused by poor impedance matching. The antenna cable should not be close to the power cord.

Insert the 75 Ω antenna cable plug directly into the antenna jack when using cable TV.

NOTE:



The antenna should be checked periodically. If a clear image is not displayed, turn off the power and then check the antenna carefully.

Connection Cables

This TV has digital media features and can be connected to multiple external devices. The following diagram shows the connections.

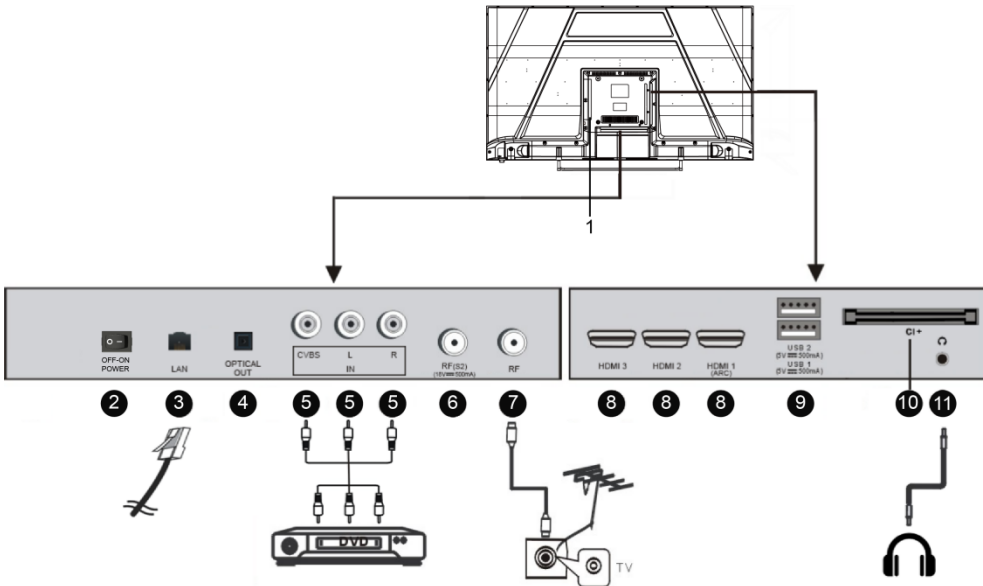

1. AC IN

2. OFF-ON POWER: Used to control the power on and off of the television.

3. LAN input terminal

4. OPTICAL output terminal

5. CVBS and Audio L/R input terminal

6. RF IN : Connect to the external Satellite TV Antenna (DVB-S2).

7. RF IN : Connect to the external TV Antenna.

8. HDMI1/2/3 IN : High-definition multimedia interface. ARC is in HDMI 1 only.

9. USB IN

Access multi-media files stored in the USB device.

10. CI SLOT : Insert a CI (common interface) card.

11. EARPHONE OUTPUT.

Remote Control



1 STANDBY	Set the unit in standby mode; press it again to switch it on
2 INPUT (SOURCE)	Select desired input source.
3 Pavé numériques (0-9)	Input the number information, such as channel number and so on.
4 GUIDE	Launch the Program Guide.
5 CH.LIST	Press to show channel list.
6 Quatre Couleurs	Customized in different page.
7 (MENU)	Call out the main menu or return to previous menu.
8 ►	Press to operate start/pause playing; Move fast forward; Move fast backward
9 DIRECTION/ OK	Move up, down, left, right/Confirm.
10 ↶	Return to the previous interface or menu
11 QUITTER	Exit the current interface or menu.
12 🏠	
13 VOL+/-	Increase/decrease the volume level.
14 CH +/-	Play the next/previous program.
15 🔇 MUTE	Mute the sound.
16 SOUS-TITRES	Select available subtitles.
17 TEXTE	Turn on/off the Teletext.
18 INFO	Display the available program information
19 📄	Set up APP shortcut key.
20 Free	To view free videos.
21 DEEZER	Enter to the deezer directly.
22 Zone de contenu	Six buttons for CSP Apps.

**Remarks:**

The remote control must be used within the effective reception range of the television. Point the remote at the TV's IR receiver and make sure there are no obstacles in between. Its normal operating distance will be reduced by direct sunlight or light from a lamp. Caution when using the remote control. Do not drop it, step on it, or expose it to liquids.

**NOTE:**

The symbols and position of the remote controls may vary by model.

Preparing the remote control

Insert two AAA batteries into the remote control according to the polarity (+/-) symbols indicated. (Batteries not included)

Different types of batteries or new and used batteries should not be mixed. Batteries must be set up in a polarity manner. Used batteries should be removed from the product. Batteries should be disposed of safely. Place them in designated collection bins (check with your retailer) to protect the environment.

**WARNING!**

Batteries should not be exposed to excessive heat such as sunlight, fire, or similar origin.

Basic Use

- *Press the Standby button on the device or remote control to turn on the device (the light is blue); Press this key again to turn off (sleep mode) the device (the light turns red).*

SELECT THE DESIRED

- 1. Press the CH+ key to play the next channel.
- 2. Press the CH- key to play the previous channel.
- 3. Press the number keys on the remote control directly to select the desired program.

VOLUME

- Press the VOL+ or VOL button - to adjust the current volume level. Available Adjustment Range: 0-100.

MUTE CONTROL

- Press the MUTE key to mute the sound, press it again to turn the sound back on.

SOURCE SETTINGS

- Press the SOURCE button on the remote control to display the list of sources.
- Press the UP and DOWN navigation key to select the desired input source, and then press OK to confirm the selection.

MULTIAUDIO TUNING

- Press the MENU button on the remote control and use the navigation keys to select the desired audio language.



NOTE:

To enable this feature, make sure the channel you're watching supports multiaudio languages.

INFORMATION DISPLAY

- Press the INFO button on the remote control to display the current program information.

MEDIA PLAYBACK

- Insert a USB storage device into the USB port before performing the following steps.
- Press the SOURCE button on the remote control to switch the unit to USB mode.
- Press the UP/DOWN/LEFT/RIGHT navigation keys to move the cursor.
- Press the BACK button to return to the previous page of the menu.

Parental Control

> All Settings > System > Parental Control

Turn on Parental Controls to prevent children from being able view certain content.

PIN code is needed to enter the Parental Control. If you have not set the PIN code before, create and confirm PIN window will be displayed. If you have set the PIN code before, enter PIN window will be display.
["0000" is not allowed as PIN code; If you forget your created PIN code, using the universal PIN code "0532".]

Locks: Turn on Locks to enable the Parental Control function.

Block Time: Block the whole TV usage for a defined period of time, including Live TV, HDMI and apps.

Channel Block: Block all or individual channels when you turn on the Parental Control feature.

Content Block: Certain programmes are blocked by age rating. This is controlled by the broadcaster.

Input Block: Block content from devices that are connected to external inputs.

App Block: Block access to certain apps. If an an app that you want to restrict does not appear here, then check the Parental Control settings in the apps.

Website Block: Set the range of URLs that the browser can access.

Parental Control PIN: You can set or change your PIN here. PIN is used for parental control and your system protection from unauthorized use.

Reset to Default: Restore Parental Control back to the factory default setting.

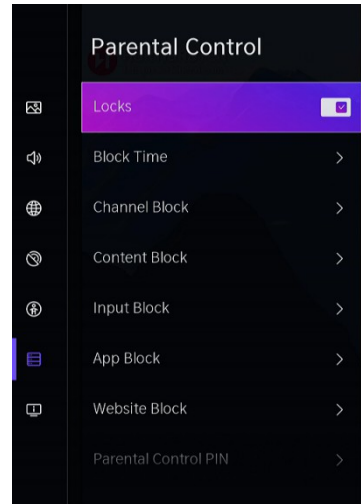

NOTE:

The above options may not be available in some models/countries/regions.

Important:**1. Content filtering:**

Use parental control settings to block access to certain programs or channels that may not be appropriate for your children's age.

2. Screen Time Control:

Set usage time limits for your TV to ensure your kids don't spend too much screen time.

3. Online Risk Awareness:

As parents, it is important to be aware of the potential risks associated with using television and the internet. Here are some tips to protect your family:

Limit screen time: Encourage regular breaks away from the screen and limit TV time to promote a balanced lifestyle.

Content monitoring: Take the time to watch what your children are watching on TV and discuss the topics with them to help them understand what they are seeing.

4. Preventing overexposure to screens:

Overexposure to screens can have adverse health effects for the whole family. Here's how to avoid these risks:

Limit TV time: Encourage alternative family activities that don't involve screen use, such as board games, art activities, or outdoor sports.

Model healthy behavior: Lead by example by limiting your own time in front of the TV and encouraging quality family interactions off screen.

Be aware of the signs of overexposure: Watch for signs of fatigue, irritability, or difficulty concentrating in your children, which could indicate excessive exposure to screens.

Live TV

Channel Scan

Auto Channel Scan

☰ > All Settings > Channel > Auto Scan



NOTE:

Before you select Auto Channel Scan, you can press ☰ > All Settings > Channel > Auto Scan, press OK button into the submenu, select Change Setup and press OK button to select Satellite, Aerial or Cable.

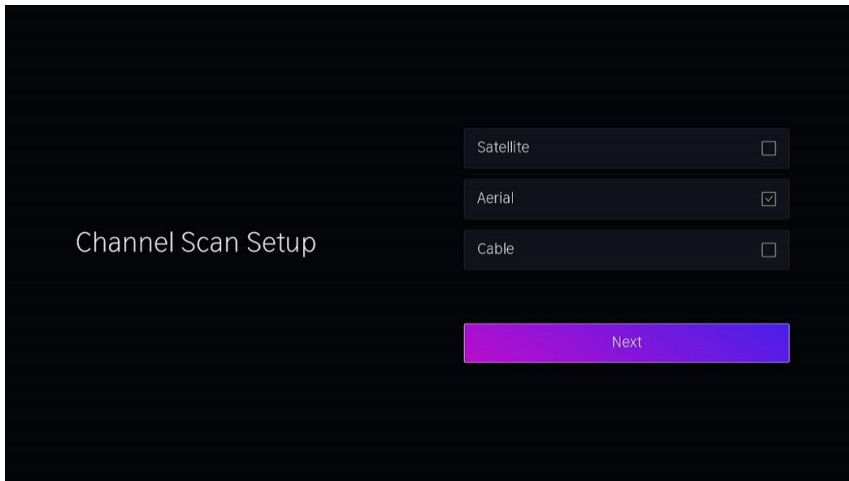

Channel List

- Display the channel list
- In Live TV, press **ok** button on the remote control to display the channel list menu.

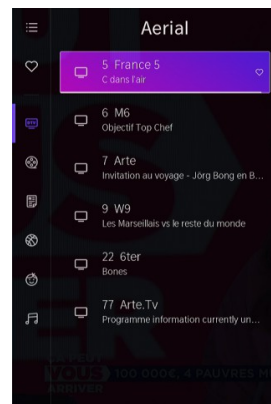

Favorite

Adding channels to your 'Favorites' list

- Press **OK** button to call out the channel list, the channel list appears on the left side of the screen.
- Select the channel you like, then press and hold OK button on remote control to add.

A heart-shaped icon will appear next to your favorite channel.

(The favorite channel will be placed in FAV 1 by default. If you want to place in other list like FAV2/3/4, press MENU - All Settings - Channel - Channel Edit. Select FAV2, Fav3 or FAV4 and press OK to enter the list. Highlight "Add channels" and press OK button to enter the channel list to add the favorite channels.)

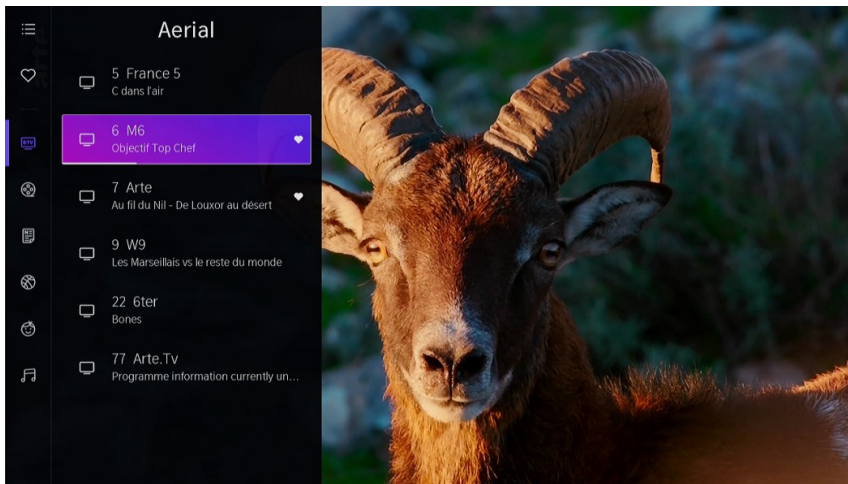

Viewing your 'Favorites' list

Press **OK** to call out the channel list, the channel list appears on the left side of the screen.

Press navigation button to select "FAV" and press OK button to confirm. Then your favorite channel with a heart-shaped icon will appear on the favorite list.

Deleting channels from your 'Favorite' list.

Press **OK** to call out the channel list, the channel list appears on the left side of the screen.

Press navigation button to select "FAV" and press OK button to enter the list.

Press navigation button to select the desired channel, then press and hold OK button to remove the selected channel from favorite list.

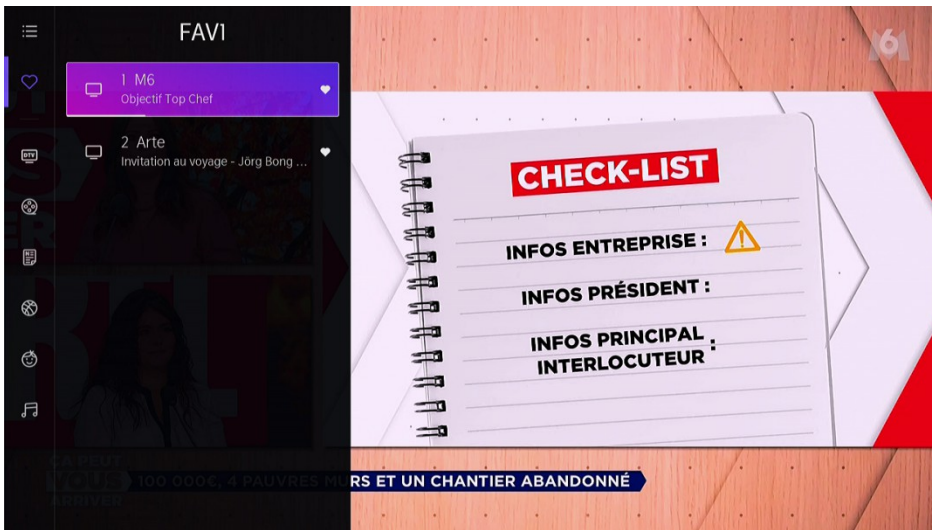

Remark:

These steps must be performed in the TV inputs.

Search for a channel before editing your favorite channels.

PVR(Record)

The PVR function allows you to easily record digital television content for later viewing.

A storage device is needed to connect before using PVR function. The format of the storage device can be NTFS or FAT32, and should be no less than 2GB.

PVR is only available for digital channels, and not supported for analogue and internet channels.

The PVR function may not be applicable in some models/countries/regions.

In Live TV, press  button on remote control, select More - PVR, and press OK button to confirm. The schedule recording list will pop up as below:

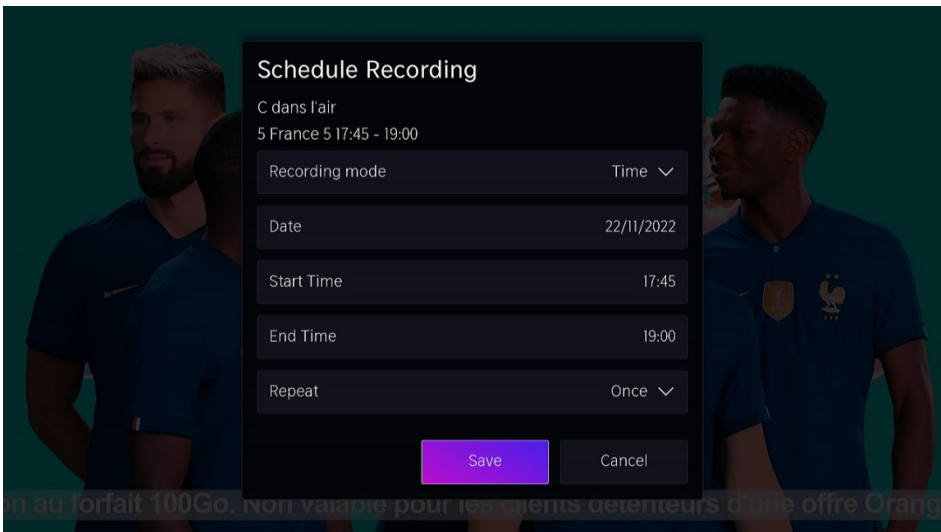

Recording mode

Select recording mode. Manual stop mode sets the actual start time but the user can stop at any time; Time mode sets the actual start and stop time; Programme mode follows the broadcast schedule.

Date, Start Time End Time

Repeat

Define if the programme should be recorded once or at regular intervals.

After setting, highlight “Save” and press OK to start recording. The recording control bar will pop up as below:

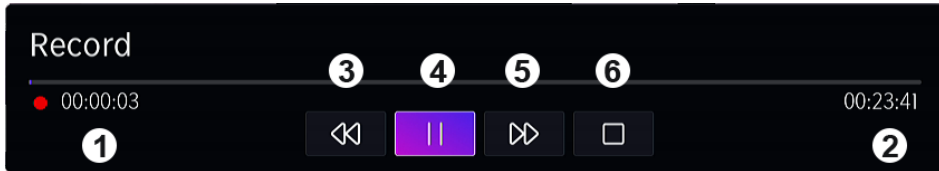

1. Recording time
2. Total time
3. Rewind
4. Pause/Play
5. Fast forward
6. Stop.

The recording control bar is not always showing on the screen, press Left/Right navigation button to call it out again.

Stop recording

To stop the recording manually, press UP/DOWN navigation button to pop up the information box. You can select Save or Delete, and press OK button to stop the recording.

View recording

Press  button on remote control, select More - Recording List, and press OK button to enter the recording list. Select the desired recording and press OK button to view.

Delete recording

Press  button on remote control, select More - Recording List, and press OK button to enter the recording list. Press and hold OK button to enter the edit mode. Tick the recordings you want and press Right navigation button to delete.

B

Product usage

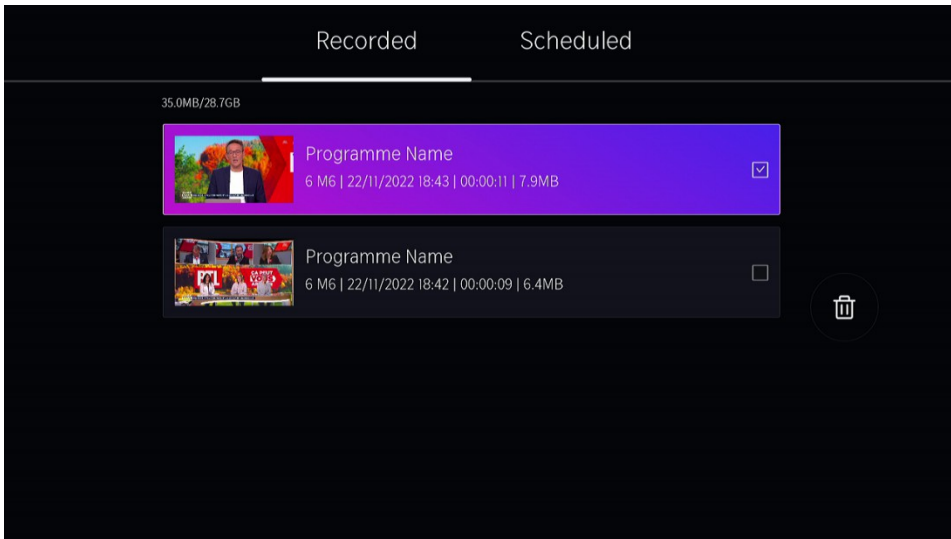

There are several other ways to use PVR (In Live TV):

1. Press Left/Right navigation button to display the information bar and choose camera icon.
2. If your remote control has ►|| button, press it and then press UP navigation button to select ● to set up PVR.
3. Press GUIDE button to display programme guide. Select a programme and choose PVR.

Connection

Wired LAN

Connecting to the Internet

 > All Settings > Connection > Network > Network Configuration

You set the TV network by selecting Configuration and press the  button to enter the submenu.

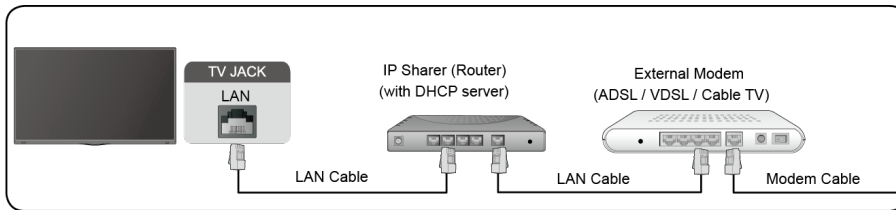

Automatically obtain an IP address

1. If you connect to the wired network, the TV will automatically obtain an IP address and connect to the network.
2. If the connection fails, disconnected message will display for the Ethernet status. Retry or enter the IP settings, and select Manual to input the information again.

Manually enter the IP address

1. Enter the IP settings to select Manual.
2. Enter the IP Address, Netmask, Gateway, DNS Server 1 and DNS Server 2 in the menu.



NOTE:

- You get access to the Internet through your TV.
- The default option of IP Settings Mode is DHCP.

Wireless

Connecting to the Internet

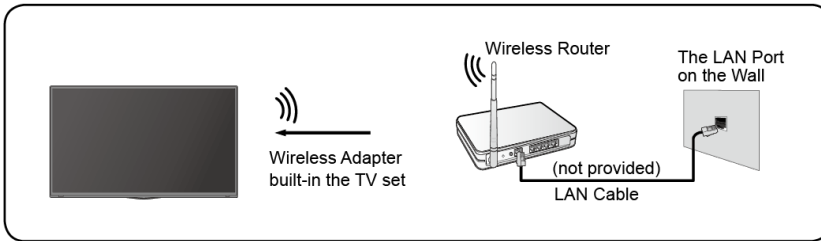

NOTE:

- You get access to the Internet through your TV.
- Connect to an available wireless network.
- Make sure that you have the wireless router's SSID and password before attempting to connect.

Connecting to a Wireless Network

 > All Settings > Connection > Network > Network Configuration

You set the TV network by selecting Configuration and press the  button to enter the submenu.

Connection Type

Choose a wireless network connection to access the Internet.

Refresh

Refresh wireless network.

Advanced Settings

Configure the advanced wireless network settings for the TV.

Add

You can add wireless network.

NOTE:

- If no wireless router is found, select **Add** and enter the network name in the SSID.
- If no wireless router is found, select **Refresh**.

HDMI-CEC

You can use your TV remote to control the external devices that are connected to the TV by HDMI cable. The external devices need to support HDMI & CEC Function (HDMI-CEC).

Connecting an external device through HDMI-CEC Function  > **All Settings** > **Connection** > **HDMI&CEC**

1. Set **HDMI Control** to On.
2. Connect a HDMI-CEC-compliant device to the TV.
3. Turn on the connected external device. The device is automatically connected to the TV. After connection is finished, you can access the menu of the connected device on your TV screen using your TV remote and control the device.

NOTE:



- HDMI cables must be used to connect HDMI CEC-compatible devices to your TV.
- The HDMI CEC feature of the connected device must be turned on.
- If you connect an HDMI device that is not HDMI CEC-compatible, all the HDMI-CEC control features do not work.

1. When CEC control is enable and HDMI&CEC compatible external devices are turned off, the TV will enter the standby mode. Time function needs to be support by the external device.

HDMI Device

Connect an HDMI cable from an external A/V equipment.

Some devices such as DVD player require HDMI signal to be set to output in the device's settings. Please consult your device user manual for instructions.

Please note that the HDMI connector provides both video and audio signals, it's not necessary to connect an audio cable.

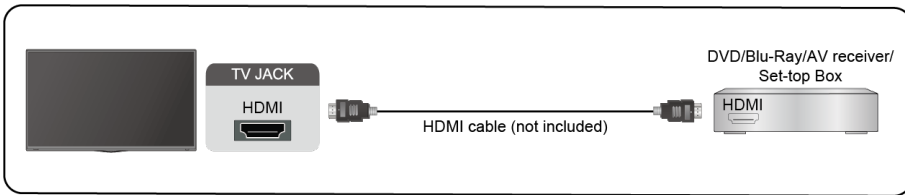

USB Device

Connect the USB devices such as hard drives, USB sticks and digital cameras for browsing photos, listening to music.

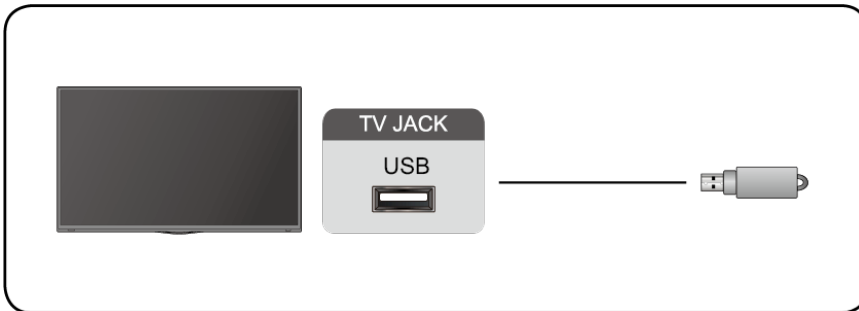

Support format: NTFS, FAT32.

Multi-screen

Screen Sharing

Mirror content from your device to the TV. **INPUT** > **Screen Sharing**

- Turn on the casting function of your Android/Windows10 device/computer device.
- Find the TV name in the searching list of your device and select it. Wait for the connection progress to complete and the content on your device will be displayed on the TV.

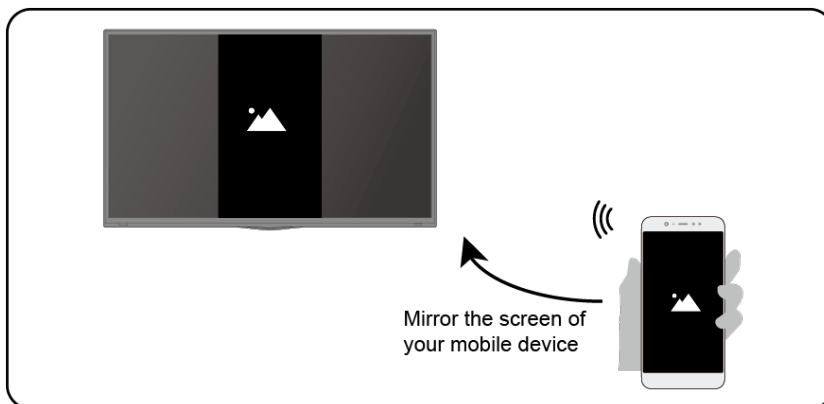

NOTE:

Some Android devices may not support casting.

Content Sharing

Share media content, like videos, music or photos, from your device to the TV screen.

Before you use this function, turn on Content Sharing at **🏠** > **Settings** > **Connection** > **Mobile Device Connection** > **Content Sharing**.

- Establishing Content Sharing connection between the TV and your device.
 1. Turn on the content sharing function of your device.
 2. Find the TV name in the searching list of your device and select it.
 3. Wait for the connection progress to complete, and select the content you want to share.

Smart Functions

Media

Playing Media contents

Press  button on remote control and select media.

By default, there are **Content Sharing** displayed on the Media screen. If your mobile device is connected to the TV, its name also appears on the Media screen.



NOTE:

For more information about Content Sharing, refer to its detailed introduction.

 > Media > connected device

Select the content you want to play on the screen, like pictures, videos and music.



1. Input the content name you want to play.
2. Arrange the content list by **Grid**, **List**.
3. Arrange the content list by **Name**, **Date Modified**, **Size**.
4. Filter the content list by **All Media**, **Photo**, **Video**, **Music**, **Recorded**.
5. Create a photo, music, or video playlist.

Playing background music during viewing pictures

You need to:

- Choose a picture to playback.
- Press **▲** / **▼** button to call out playbar.
- Select Background Music and choose your music to create a Music Playlist.
- Play the background music during viewing pictures.

Note:

- The TV may be support the following file formats:

Medium	File Format
Video	.MP4, .MOV, .MPG, .MPEG, .FLV
Picture	.jpg, .BMP, .PNG, .GIF
Music	.MP3, .AAC, .WAV

- For more information about connection to other device, refer to the detailed introduction of each part.

Home

Getting familiar with the Home screen

Press **🏠** button on remote control to enter the Home screen.

- Manage apps
Select the item you want to move, and long press **OK** button to manage.

VIDAA Account

Sign in your VIDAA account.

A VIDAA account gives you all the best feature of your smart TV and always keeps it up to date.

Search

Search the content you want.

Kids

Vidaa Kids: Endless fun for your kids.

After sign in account of vidaa kids, you can manage time limits, content and more for kids.

Notifications

Allows pop-up notifications to be displayed for useful information and events that occur on your TV.

- Select **Notifications** on the home screen, select **Settings**, and then enter **Advertising, What's New, Warnings & Legal, System Message**, where you can choose the types of notifications you want to receive.

VIDAA Account

Log in to your VIDAA account.

A VIDAA account gives you all the best features of your smart TV and always keeps it up to date.

Bluetooth

TV Bluetooth Speaker

You can go to  > **Settings** > **Network** > **Bluetooth** > **TV Bluetooth Speaker**
TV Output: Mobile devices are connected to TV with Bluetooth. Sound outputs via TV speaker.

- Go to your mobile Settings and open the Bluetooth.
- Choose Smart TV to connect.

Equipment Management

Manage Bluetooth device

You can go to  > **Settings** > **Network** > **Bluetooth** > **Equipment Management**

- Turn on the output speaker.
- The TV will be connected to the output speakers.

Picture & Sound

Adjust image quality

Adjust the current image mode to apply to all sources or only to the current source.

The menu is for reference only. The following modes may differ from the actual product.

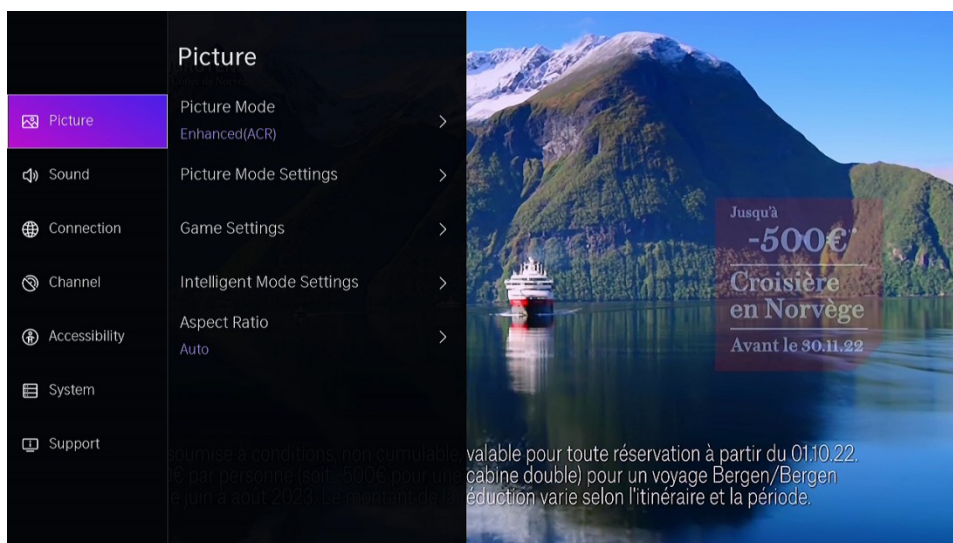

Choosing a picture mode

☰ > All Settings > Picture > Picture Mode

You can select the Picture Mode that provides the best viewing experience.

- **Standard:** The default mode, to make users experience high-quality images under normal light.
- **Enhanced(ARC):** By enabling Enhanced(ARC) mode, your viewing data will be used to automatically enhance both the image and sound quality for all input sources.
- **FILMMAKER:** When Filmmaker signal is detected, picture mode will turn to FILMMAKER automatically. This function is not applicable in all input sources or applications.

- **Cinema:** Use Cinema for watching movies in a bright environment.
- **Energy Saving:** Energy conservation.
- **Dynamic:** Enhance the contrast, color and clarity of the screen, so that the picture in the dynamic will balance the color.
- **Sports:** This mode is more suitable for watching sport video.

Configuring advanced picture settings

☰ > All Settings > Picture > Picture Mode Settings

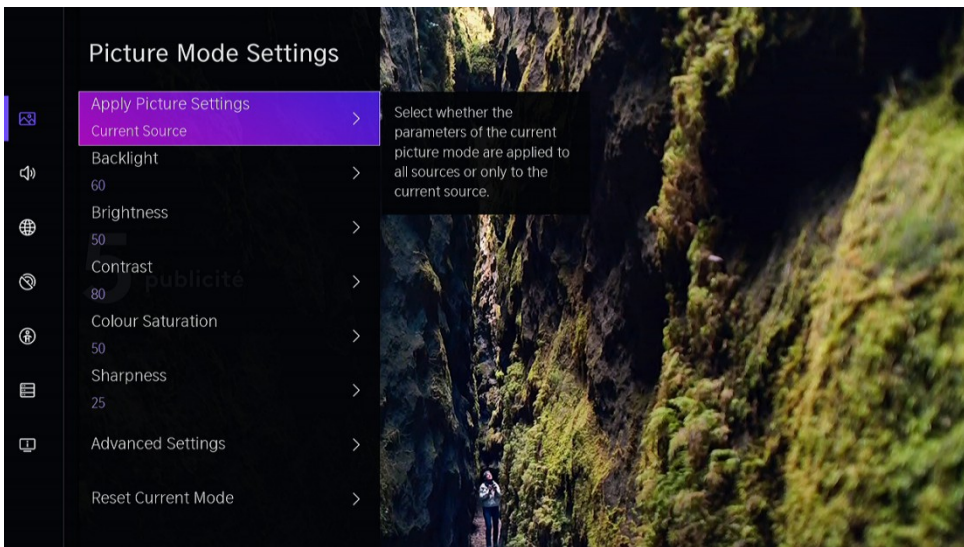

Adjust display setting for each Picture Mode.

- **Apply Picture Settings:** Adjust current picture mode to apply to all sources or just current source.
- **Backlight:** Adjust image backlight. (Optional: 0~100)
- **Brightness:** Adjust image brightness. (Optional: 0~100)
- **Contrast:** Adjust image contrast. (Optional: 0~100)
- **Color Saturation:** Adjust image color density. (Optional: 0~100)
- **Sharpness:** Adjust the image edge sharpness. (Optional: 0~50)
- **Advanced Settings:** Adjust the color space and Gamma to best suit the content you are viewing.
- **Reset Current Mode:** Restore all the picture settings in the current picture mode to the factory default values.

Game Settings

 > All Settings > Picture > Game Settings

Intelligent Mode Settings

 > All Settings > Picture > Intelligent Mode Settings

Configure intelligent mode related settings.

Choosing a Aspect Ratio

 > All Settings > Picture > Aspect Ratio

You can adjust the Aspect Ratio to stretch or zoom the picture.

- Auto
- 16:9
- 4:3
- Movie Zoom

Adjusting the Sound Quality

Adjust current sound mode to apply to all sources or just current source. The menu is only for reference. The following modes may differ from the actual product.

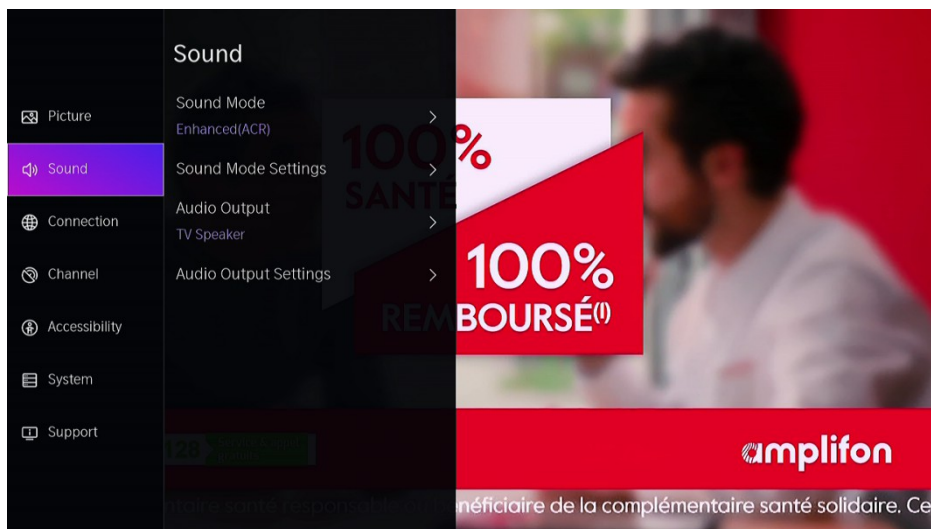

Choosing a sound mode

☰ > All Settings > Sound > Sound Mode

You can select a favourite sound mode suitable for the content type or the listening environment.

- **Standard:** Produced a balanced sound in all environment.
- **Enhanced(ARC):** By enabling Enhanced(ARC) mode, your viewing data will be used to automatically enhance both the image and sound quality for all input sources.
- **Theater:** Increased the surround sound effect and provides a more prominent bass response.
- **Music:** Preserves the original sound. Good for musical programs.
- **Speech:** Low and high frequencies are attenuated to improve the reproduction and clarity of the human voice.

Late Night: Improve the reproduction and clarity of the human voice with a low volume level.

Sports: Optimised sound for watching Sports events.

 > **All Settings > Sound > Sound Mode Settings**

 > **All Settings > Sound > Audio Output**
Select the audio connection method.

 > **All Settings > Sound > Audio Output Settings**
Select the digital audio output format that best suits the audio device type.

Accessibility

Press Navigation button to select Accessibility

 > All Settings > Accessibility

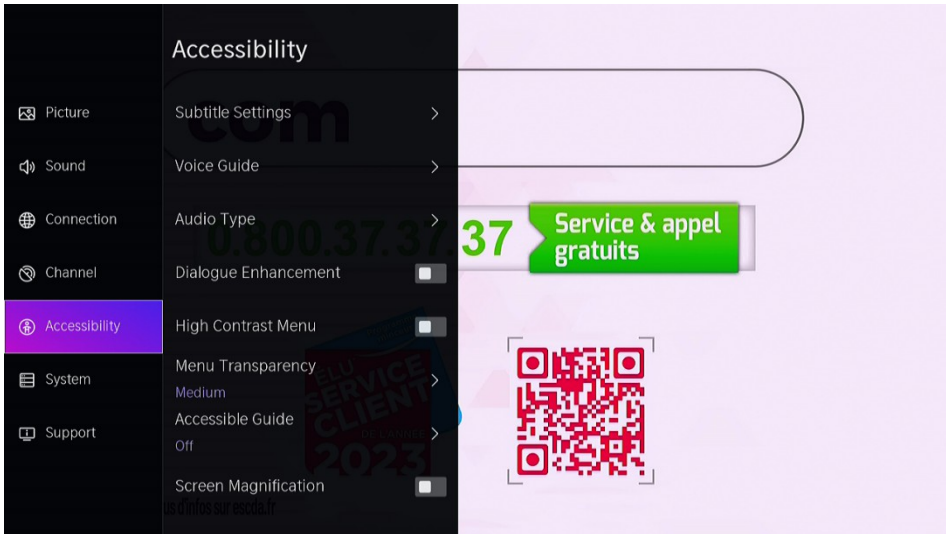

- **Subtitle Settings:** Adjust subtitle settings for digital broadcast content.
- **Voice Guide:** Lower the background volume when the voice guide is spoken.
- **Audio Type:** Accessibility audio settings.
- **Dialogue Enhancement:** Enable or disable dialogue enhancement.
- **High Contrast Menu:** Turn High Contrast Menu On or Off.
- **Menu Transparency:** Set the transparency of the menu.
- **Accessible Guide:** For the visually impaired.
- **Screen Magnification:** Allow visually impaired/partially sighted viewers to magnify an area of the screen.

System & Support

Setting Time

 > All Settings > System > Time

Set the current time based on your location.

- **Time Format**

Set the time to display in a 12 or 24-hour format.

- **Date/Time**

Set the date and time.

- **Time Zone**

Set the time zone.

- **Daylight Savings**

Select whether to apply Daylight Savings Time to the TV.

Using the timer

 > All Settings > System > Timer Setting

Adjust the timer settings to suit your preference.

- **Sleep Timer**

Set the sleep timer to automatically turn the TV Off within a specified time: Off, 15 Minutes, 30 Minutes, 60 Minutes, 90 Minutes, 120 Minutes, User Defined.

- **Power On Timer**

Set the clock for the time you want the TV to turn on automatically. You can set the time only once or set the time in specified date weekly.

- **Power Off Timer**

Set the clock for the time you want the TV to turn off automatically. You can set the time only once or set the time in specified date weekly.

- **Menu Timeout**

Set the amount of time that you would like for the menu to display: Off, 10s, 20s, 30s, 60s.

- **Auto Sleep**

Set the amount of time that you would like the TV to auto power off after a period of no activity : Off, 3H, 4H.



- **Auto Standby with No Signal**

TV will go to standby if there is no signal after the set time: Off, 15min.

Set Usage Mode

- **Home Mode**

Select Home Mode for normal TV usage.

If you want to switch to Home Mode when the TV is in Store Mode, press  button on remote control to select  All Settings, then select System > Advanced Settings > Usage Mode and choose choose Home Mode.

Upgrade

 > All Settings > Support > System Update

Set your TV to receive the latest firmware.

Auto Upgrade

Set your TV to automatically receive the latest firmware.

Check Upgrade

Check to ensure that your TV has received the latest firmware.

Note: Please ensure your TV is connected to the Internet.

Upgrade From USB

Upgrade TV software from USB device.



NOTE:

- Please ensure the USB flash drive insert to USB2.0 port of the TV.
- The updating files must be available in root directory.
- The format of the USB must be FAT32 and the partition table type must be MBR.

E-Manual

 > All Settings > Support > E-Manual

Launch the E-Manual and get to know more about your TV.

Cleaning and maintenance



- Before cleaning this product, press the STANDBY button to put it in standby mode and wait a few minutes before disconnecting the AC plug.
- Wipe this product with a soft, dry cloth. Do not spray water directly on the TV, but apply a small amount of water to the corner of the cloth and wipe it as gently as possible. Never use cleaning fluids, wax or chemicals.
- Never use alcohol, benzene, thinner, cleaning fluid or other chemicals. Do not use compressed air to remove dust.
- If the surface is extremely dirty, wipe it with a cloth dampened with a weak solution of soapy water and wrung out well, then wipe again with a dry cloth.
- Before plugging the TV back in, allow the screen to dry completely.

Trubleshooting

No picture or sound



Possible cause:

- The power cord, antenna cable, or input source is not plugged in properly.
- The TV is not turned on.

Solution:

- Check the power cord, antenna cable, and input source.
- Press the **STANDBY button** on the remote control.
- Turn off the TV and turn it back on five seconds later.

No sound



Possible cause:

- Either the volume is too low or the sound is muted.
- The sound system is misconfigured.

Solution:

- Turn up the volume.
- Turn the sound back on by pressing the **MUTE button**.
- Adjust the sound configuration.

Noise or Snow Effect



Possible cause:

- The antenna cable is damaged or improperly connected.
- The chain is installed incorrectly.
- The antenna is incorrectly positioned.

Solution:

- Check the antenna cable and its connection.
- Adjust the chain manually.
- Adjust the position of the antenna.

Black and white image

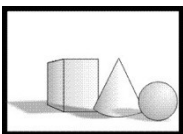

Possible cause:

- The antenna is incorrectly positioned.

Solution:

- Adjust the color configuration.
- Adjust the position of the antenna.



Merci !

Merci d'avoir choisi ce produit EDENWOOD.
Choisis, testés et recommandés par ELECTRO DEPOT,
les produits de la marque EDENWOOD vous assurent
une utilisation simple, une performance fiable et
une qualité irréprochable.
Grâce à cet appareil, vous savez que chaque utilisation
vous apportera satisfaction.

Bienvenue chez ELECTRO DEPOT.

Visitez notre site Internet : www.electrodepot.fr
www.electrodepot.be

VOTRE AVIS COMPTE !



PARTAGEZ
VOTRE
SUR LES PRODUITS

Parce que votre satisfaction est notre priorité, nous vous proposons
de donner votre avis sur ce produit. Il sera transmis et analysé par
nos équipes afin d'améliorer continuellement le produit.

Donnez votre avis sur <http://www.electrodepot.fr/avis-client>



ELECTRO DEPOT

50

FR

A

Aperçu de l'appareil

A

Aperçu de l'appareil

Informations techniques
Fiche techniques
Informations de licences
Consignes de sécurité
Symboles sur le Téléviseur
Déclaration de conformité CE

B

Utilisation du produit

Contenu dans le packaging et accessoires
Panneau de commandes
Installation de la base
Instructions de fixation murale
Câbles de connexion
Télécommande
Utilisation de base
Contrôle parental
Live TV
Connexion
Multi écran
Fonctions intelligentes
Image et son
Système et assistance

C

Nettoyage et entretien

Consigne de nettoyage
Dépannage

Les notices sont aussi disponibles sur le site <http://www.electrodepot.fr/sav/notices/>
<http://www.electrodepot.be/fr/sav/notices>

A

Aperçu de l'appareil

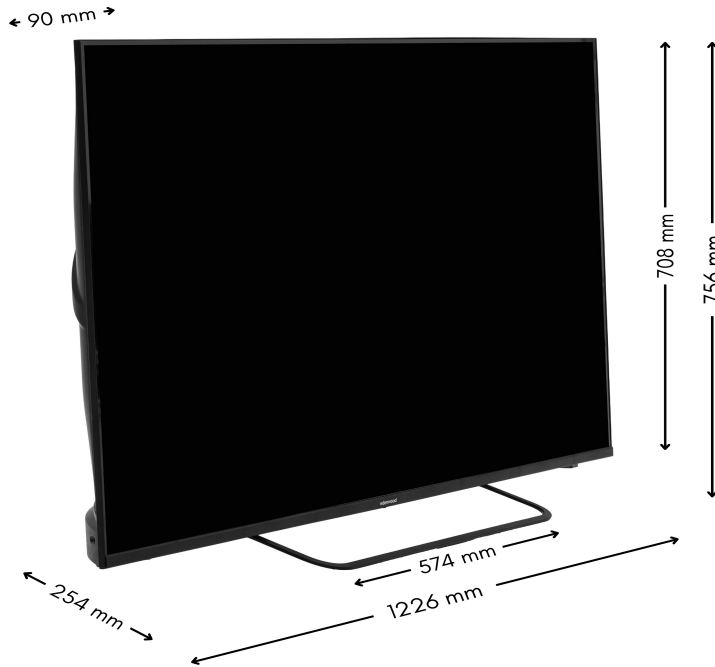

Informations techniques

Modèle	ED55EA03UHD-RE
Durée de vie	30.000 heures
Accordeur	DVB - C/T/T2/S2
Alimentation TV	Ac 100-240V, 50/60HZ
Consommation	Max. 120W
Taille	1226 (W) x 254 (D) x 756 (H) mm
Poids	Approx. 10.35 Kg
Température de fonctionnement	0°C a 35°C
Alimentation de la télécommande	AAA*2pcs (non fourni)
Alimentation du port USB	5V, 500mA
Mode Hotel	Oui
Haut-parleur	Écouteur, sortie optique
Entrée	RF*2, HDMI*3, AV IN, LAN, CI, USB*2
Sortie	2*8W

Fiche technique

	Valeur	Unité
Identification du modèle	ED55EA03UHD-RE	
Nom ou marque du fabricant	EDENWOOD	
Classe d'efficacité énergétique pour la plage dynamique standard (SDR)	F	A-G
Demande de puissance en mode marche pour la plage dynamique standard (SDR)	76kWh/1000h	W
Classe d'efficacité énergétique (HDR)	F	A-G
Demande de puissance en mode marche en mode HDR (High Dynamic Range)	77kWh/1000h	W
Mode arrêt, demande de puissance	0	W
Demande de puissance en mode veille	0.24	W
Demande de puissance en mode veille en réseau	1.12	W
Catégorie d'affichage électronique	télévision	télévision/moniteur/signalisation/autre
Rapport de taille	16:9	Entier
Résolution de l'écran (pixels)	3840 à 2160	Pixels
Diagonale de l'écran	139	Cm
Diagonale de l'écran	55"	Pouces
Zone visible de l'écran	8228	cm ²
Technologie de panneau utilisée	QLED	Par exemple LCD/LED LCD/QLED LCD / OLED / MICROLED / QDLED / SED / FED / EPD, etc.
Contrôle automatique de la luminosité (ABC) disponible	Non	Oui/Non
Capteur de reconnaissance vocale disponible	Non	Oui/Non
Capteur de présence dans la pièce disponible	Non	Oui/Non
Taux de fréquence de rafraîchissement de l'image	60 Hz	Hz
Type d'alimentation :	Interne	Interne/Externe/Normalisé
Fréquence WiFi (sans fil)	2400 à 2497 MHz 5150 à 5350 MHz 5470 à 5825 MHz	
Puissance Wi-Fi transmise maximale	2,4 G : 17 dBm (±2 dB) 5G : 15 dBm(±2 dB)	

Remarque :

1. La classe d'efficacité énergétique est désignée par des lettres allant de A (très économique) à G (pas très économique).
2. La consommation de télévision est basée sur 1000 heures d'utilisation. La consommation d'énergie réelle peut varier en fonction de l'autonomie et des paramètres de contraste ou de luminosité.

La fiche d'information du produit conformément au règlement UE n° 2019/2013 sur l'étiquetage énergétique pour l'affichage électronique et la télévision se trouve sous l'URL ou le code QR indiqué sur l'URL de l'étiquette énergétique :

Veille automatique

Pour économiser de l'énergie, la consommation de ce produit a été réduite en fonctionnement et en veille. De plus, si aucune opération n'est effectuée pendant quatre heures consécutives, l'appareil passera automatiquement en mode veille.

Informations sur les licences



DVB et le logo DVB sont des marques déposées du projet DVB.



Les termes HDMI, HDMI High Definition Media Interface et HDMI Trade Dress, ainsi que les logos HDMI sont des marques commerciales et des marques déposées de HDMI Licensing Administrator, Inc.



Fabriqué sous licence de Dolby Laboratories.

Dolby, Dolby Audio et le symbole double-D sont des marques déposées de Dolby Laboratories Licensing Corporation.



Abonnement Disney+ requis, voir les conditions à <https://www.disneyplus.com>. ©2025 Disney et ses entités affiliées.



Abonnement au streaming Netflix requis. La disponibilité de la 4K Ultra HD et HDR dépend de votre plan d'abonnement, de votre service Internet, des capacités de votre appareil et de votre la disponibilité du contenu. www.netflix.com/TermsOfUse



©2025 Amazon.com, Inc. ou ses sociétés affiliées. Amazon, Prime Video et toutes les marques associées sont des marques commerciales de Amazon.com, Inc. ou de ses filiales. Des frais d'abonnement à Amazon Prime ou Prime Video s'appliquent. Voir primevideo.com/terms pour plus de détails.

Consignes de sécurité



AVERTISSEMENT!

Pour réduire le risque d'incendie ou d'électrocution, n'exposez pas ce produit à l'eau, à la pluie ou à l'humidité. Pour réduire le risque d'électrocution, ne retirez pas le boîtier ou le panneau arrière de ce produit. En cas de défaillance d'un produit, seul du personnel qualifié peut effectuer la réparation. Aucune pièce contenue à l'intérieur ne peut être réparée par l'utilisateur.

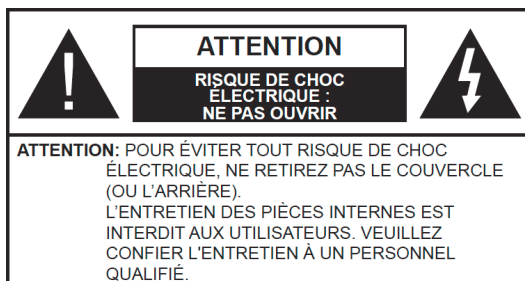

AVERTISSEMENT!

Tension dangereuse à l'intérieur du produit ! Ne pas ouvrir. Risque d'électrocution ! Aucune pièce interne ne peut être réparée par l'utilisateur. Seul le personnel qualifié peut réparer et entretenir ce produit.

Si le câble d'alimentation est endommagé, il doit être remplacé par le fabricant ou un agent de service agréé pour éviter tout danger.

Ce produit doit être installé conformément aux normes locales. Les piles endommagées doivent être éliminées correctement. Afin de protéger l'environnement, veuillez éliminer les batteries correctement conformément aux lois locales applicables (ces informations sont disponibles auprès de votre revendeur).

Où installer le produit

- Placez l'appareil sur une surface plane, rigide et stable. Ne placez pas l'appareil sur un tapis ou une moquette.
- Ne placez pas l'appareil sur un autre produit qui pourrait provoquer une surchauffe (par exemple, un récepteur ou un amplificateur).
- Ne placez rien sous le produit (par exemple, des CD ou des magazines).

Ventilation adéquate

- Placez le produit dans un endroit suffisamment ventilé pour éviter la surchauffe. Pour éviter la surchauffe, laissez au moins 10 cm devant et derrière le produit, et 5 cm de chaque côté.
- Distance minimale autour de l'appareil pour une ventilation suffisante : 10 cm La ventilation ne doit pas être gênée par l'obstruction des ouvertures de ventilation par des objets tels que des journaux, des nappes, des rideaux, etc.

N'exposez pas le produit à des températures élevées, à l'humidité, à l'eau ou à la poussière.

- L'appareil est destiné à être utilisé dans un climat tempéré.
- L'appareil ne doit pas être exposé à des gouttes d'eau ou à des éclaboussures. Aucun objet rempli de liquide tel que des vases ne doit être placé sur l'appareil.
- Ne placez jamais un objet contenant un liquide, tel qu'un vase, à proximité de l'appareil.
- Ne placez aucun autre objet qui pourrait l'endommager à proximité du produit (par exemple, des objets contenant de l'eau ou des bougies allumées).
- Ne placez jamais de sources de flammes nues, telles que des bougies allumées, sur l'appareil.

Alimentation

- Veuillez débrancher l'appareil en cas de non-utilisation prolongée.
- Si le câble d'alimentation est endommagé, il doit être remplacé par le fabricant ou un agent de service agréé pour éviter tout danger.
- Ce produit doit être connecté à une alimentation de 100-240 V ~ 50/60 Hz.
- La fiche de prise doit rester facilement accessible.
- L'appareil doit être connecté à une prise électrique équipée d'une terre.

-  Pour éviter une pression acoustique élevée et un risque de dommages auditifs, n'écoutez pas à un niveau sonore élevé pendant une longue période

**AVERTISSEMENT!**

Un téléviseur est susceptible de tomber et de causer des blessures corporelles graves ou la mort. De nombreuses blessures, en particulier chez les enfants, peuvent être évitées en prenant des précautions simples telles que :

- Utilisez **TOUJOURS** les boîtes, les supports ou les méthodes de montage recommandés par le fabricant du téléviseur.
- N'utilisez **JAMAIS** que des meubles qui peuvent supporter le téléviseur de manière sécurisée.
- Assurez-vous **TOUJOURS** que le téléviseur ne dépasse pas du bord du meuble qui le supporte.
- Apprenez **TOUJOURS** aux enfants les dangers de grimper sur les meubles pour atteindre le téléviseur ou ses commandes.
- Acheminez **TOUJOURS** les cordons et les câbles connectés à votre téléviseur de manière à ne pas marcher dessus, tirer ou déchirer.
- **NE JAMAIS** placer un téléviseur dans un endroit instable.
- **NE JAMAIS** placer le téléviseur sur des meubles hauts (par exemple, des armoires ou des bibliothèques) sans accrocher le meuble et le téléviseur sur un support approprié.
- **NE JAMAIS** placer le téléviseur sur un tissu ou d'autres matériaux qui peuvent se trouver entre le téléviseur et le meuble qui le supporte.
- Ne placez **JAMAIS** d'objets qui pourraient inciter les enfants à grimper sur le téléviseur ou le meuble sur lequel il est posé (un jouet ou la télécommande, par exemple).











Si un téléviseur existant doit être déplacé, les mêmes considérations que ci-dessus doivent être appliquées.

- Avertissez les enfants des dangers de grimper sur les meubles pour atteindre le téléviseur ou ses boutons de commande.
- Avant de déplacer le téléviseur vers un autre endroit, gardez à l'esprit et appliquez toutes les consignes de sécurité suivantes.



Le changement de certaines pièces de votre appareil peut entraîner un danger. Assurez-vous d'avoir toutes les compétences et tous les outils nécessaires pour effectuer des opérations d'auto-guérison en toute sécurité. Si ce n'est pas le cas, appelez un professionnel agréé.

Symboles sur le téléviseur

	Ce marquage indique que l'appareil est conforme à la directive européenne sur les équipements radioélectriques.
	Ce logo sur le produit signifie que le recyclage de cet appareil est conforme à la directive 2012/19/UE du 4 juillet 2012 relative aux déchets d'équipements électriques et électroniques (directive DEEE).
	Ce symbole indique la tension continue (pour USB uniquement).
	Ce symbole indique la tension alternative.
	Ce symbole indique que le mode d'emploi fourni avec l'appareil contient des instructions importantes pour l'utilisation et l'entretien de l'appareil.
	Ce symbole indique qu'une tension dangereuse avec un risque de choc électrique est présente dans cet appareil.
	Ce symbole indique « Utilisation à l'intérieur uniquement ».
	Équipement de classe II : Ce symbole indique que l'unité est à double isolation.
	Sans cadmium
	Les termes HDMI, HDMI High Definition Media Interface et HDMI Trade Dress, ainsi que les logos HDMI sont des marques commerciales et des marques déposées de HDMI Licensing Administrator, Inc

Déclaration de conformité



Cet appareil de type TV est conforme aux exigences essentielles et aux autres dispositions des directives 2014/35/UE et 2014/30UE ainsi qu'à la directive sur les équipements radio (RED) 2014/53/UE qui est entrée en vigueur le 12 juin 2016.

Déclaration de conformité UE

Description du produit : **Télévision**

Référence fabricant : **DVB-PN8550603QYHCATSBI**

Poinçon du déclarant : **EDENWOOD**

Référence du titulaire : **ED55EA03UHD-RE**

**EN CEI 63000:2018**

RÉGLEMENTATION	NORMES APPLICABLES	
Directive RED 2014/53/UE	EN 62368-1:2014 +A11:2017 EN 55032:2015 +A1:2020 +A11:2020 EN 55035:2017 +A11:2020 EN 61000-3-3:2013 +A1:2019 +A2:2021 EN CEI 61000-3-2:2019 +A1:2021 ETSI EN 303 340 - V1.2.1	
Directive ErP 2009/125/CE Règlement étiquetage énergétique 2019/2013/UE Règlement éco-conception 2019/2021/UE	EN 50564:2011	
Directive RoHS 2011/65/UE et 2015/863/UE	EN CEI 63000:2018 CEI 62321-3-1:2013 CEI 62321-4:2017 CEI 62321-5:2013	CEI 62321-7-2:2017 CEI 62321-6:2015 CEI 62321-8:2017

Le produit est également conforme aux dispositions de la loi n°2022-300 du 2 mars 2022 visant à renforcer le contrôle parental sur les moyens d'accès à internet.

Contenu de l'emballage et des accessoires

Support de table.....	1
Vis de fixation du support de table.....	4
Mode d'emploi.....	1
Télécommande.....	1

Les conditions et les options peuvent varier selon le modèle.

Panneau de configuration

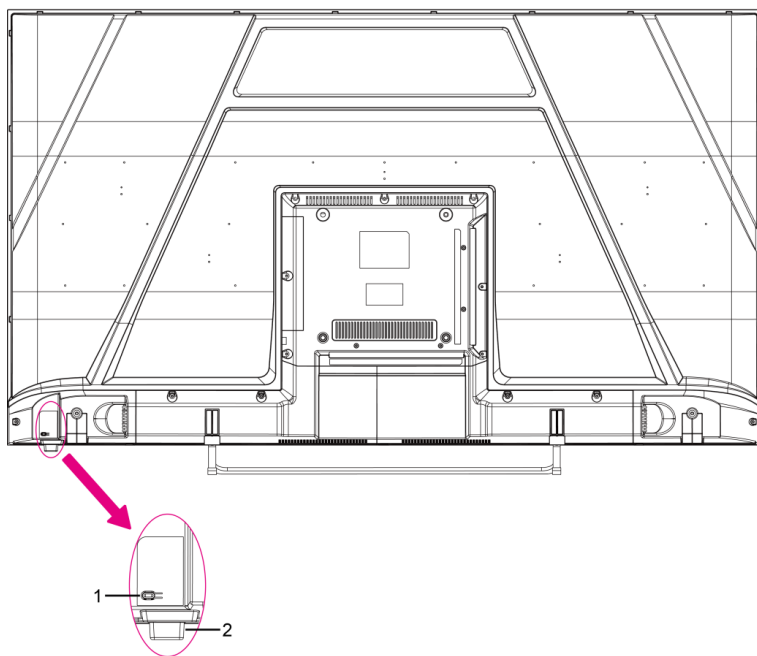

1. **En veille** : Pour ALLUMER/ÉTEINDRE le téléviseur.
2. **Capteur de télécommande/indicateur d'alimentation** : En mode veille, le voyant est rouge ; lorsqu'il est allumé, le voyant est bleu.

Installation des supports

- Montage du support.

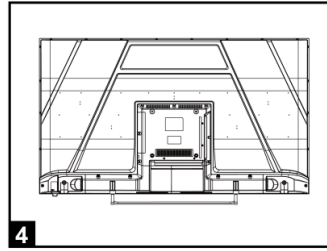
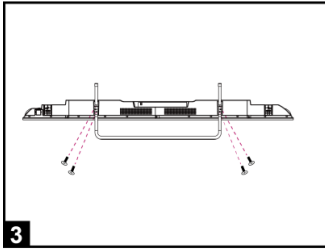
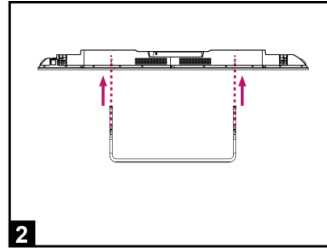
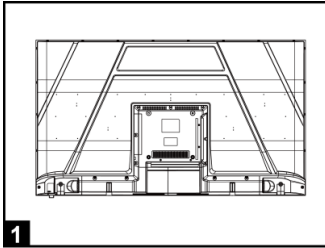

1. Placez le téléviseur à plat sur une table (Attention : placez un coussin en mousse sous l'appareil pour éviter les rayures.)
2. Alignez les filetages du support et le bas du Téléviseur (Figure 2)
3. Fixez le support et l'écran avec les 4 vis fournies. (Graphique 3)
4. Apparence après l'installation. (Graphique 4)

- Démontage du support

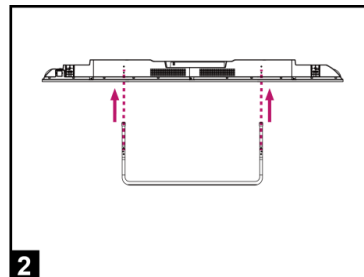
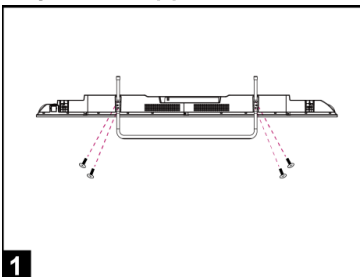

1. Desserrez les vis entre le téléviseur et le support (Figure 1).
2. Retirez le support du téléviseur (Figure 2).

Instructions de montage mural

Accrocher le téléviseur à un mur

Avertissement : Pour une installation en toute sécurité, suivez ces précautions de sécurité :

- Vérifiez que la nature du mur ou de la cloison peut supporter le poids du téléviseur et du support mural.
- Assurez-vous d'utiliser le bon type de cheville en fonction de la nature du mur (béton, brique, plaque de plâtre, tuile de plâtre, etc.). En cas de doute, demandez l'avis d'un professionnel.
- Suivez les instructions d'installation fournies avec le support mural et utilisez les vis recommandées par le fabricant.
- Installez le téléviseur sur un mur vertical.
- Vérifiez que le chemin du câble est sûr pour les personnes (Trébuchant, tombant).
- Utilisez les vis standard BM6*8mm (4 vis, non incluses) pour monter ce téléviseur. L'utilisation de vis différentes du type spécifié endommagera le support de montage mural et annulera la garantie du produit.
- Contactez un professionnel pour obtenir de l'aide lors du montage mural de votre téléviseur.
- Ne fixez pas le téléviseur au mur lorsqu'il est allumé.
- Reportez-vous aux instructions de votre support de montage mural.

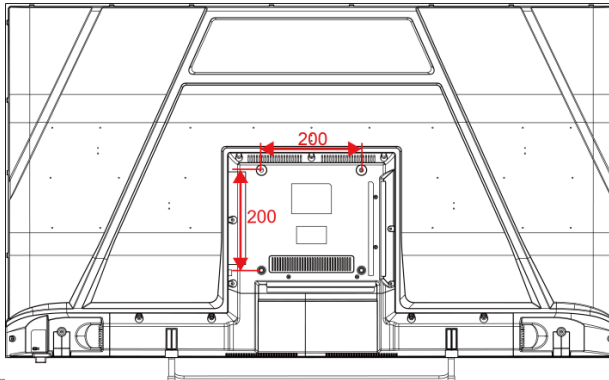

AVERTISSEMENT!

ASSUREZ-VOUS QUE TOUT L'ÉQUIPEMENT ET LA PRISE D'ALIMENTATION SONT CORRECTEMENT BRANCHÉS ET QUE L'APPAREIL EST RÉGLÉ SUR LE BON MODE AVANT TOUT TYPE DE MANIPULATION.

Câbles de raccordement

Connexion à la source d'alimentation

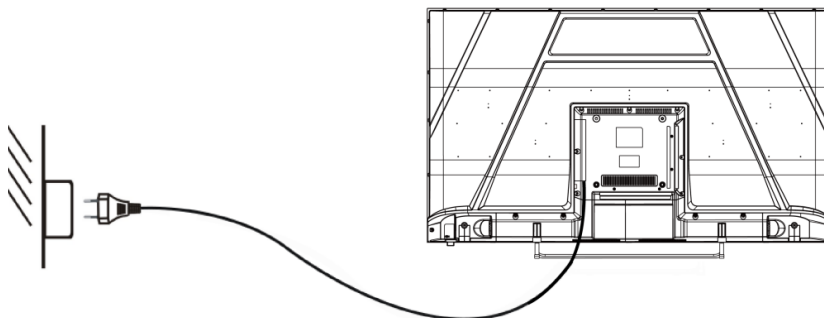

1. Le téléviseur est en veille lorsqu'aucune image n'apparaît et que le voyant rouge s'allume.
2. Appuyez à nouveau sur le bouton de mise en veille de la télécommande du téléviseur et le voyant s'allumera en bleu.

Connexion de l'antenne externe à l'unité

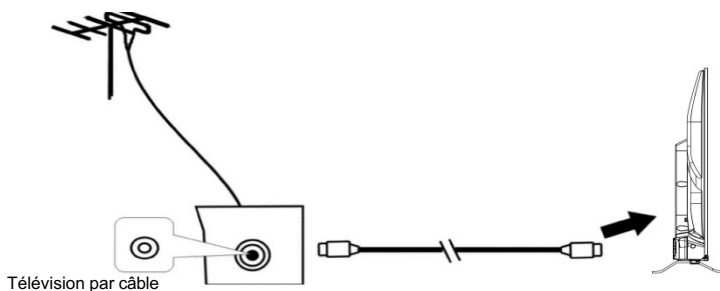

Nous vous recommandons d'utiliser un câble d'antenne de 75 Ω pour éliminer les interférences causées par une mauvaise adaptation d'impédance. Le câble d'antenne ne doit pas être proche du cordon d'alimentation.

Insérez la fiche du câble d'antenne 75 Ω directement dans la prise d'antenne



REMARQUE :

L'antenne doit être vérifiée périodiquement. Si l'image n'est pas claire, coupez l'alimentation, puis vérifiez soigneusement l'antenne.

Câbles de connexion

Ce téléviseur dispose de fonctions multimédias numériques et peut être connecté à plusieurs appareils externes. Le schéma suivant montre les connexions.

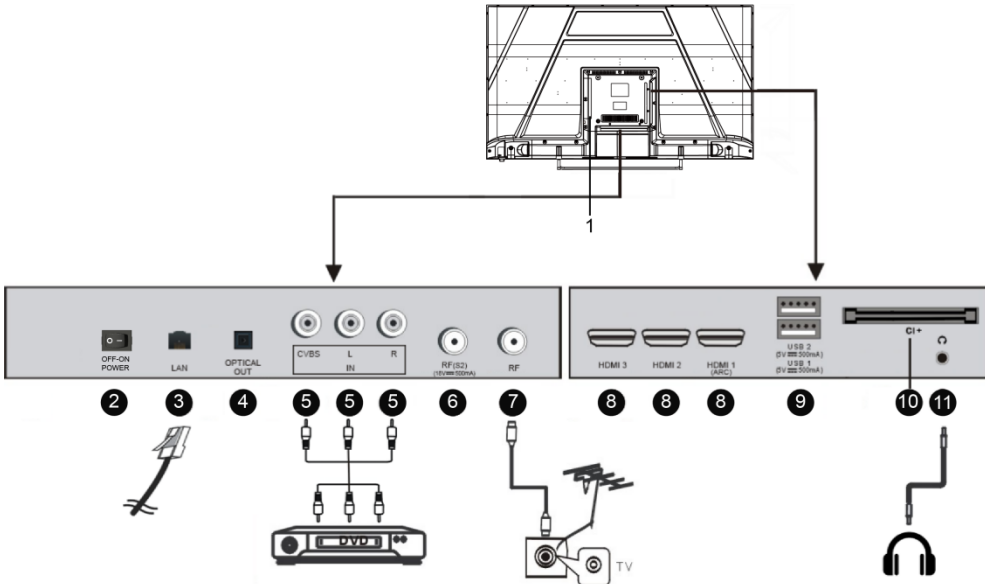

1. ENTRÉE CA

2. **OFF-ON POWER** : utilisé pour contrôler l'allumage et l'extinction du téléviseur.

3. **Borne d'entrée LAN**

4. **Borne de sortie OPTICAL**

5. **Borne d'entrée CVBS et Audio L/R**

6. **RF IN** : Connectez-vous à l'antenne de télévision par satellite externe (DVB-S2).

7. **RF IN** : Connectez-vous à l'antenne TV externe.

8. **HDMI1/2/3 IN** : **Interface** multimédia haute définition. ARC est en HDMI 1 uniquement.

9. ENTRÉE USB

Accédez aux fichiers multimédias stockés sur le périphérique USB.

10. **CI SLOT** : Insérez une carte CI (interface commune).

11. **SORTIE ÉCOUTEURS.**

Télécommande



1 EN VEILLE	Réglez l'appareil en mode veille ; Appuyez à nouveau dessus pour l'allumer
2 ENTRÉE (SOURCE)	Sélectionnez la source d'entrée souhaitée.
3 Pavé numériques (0-9)	Entrez les informations du numéro, telles que le numéro de chaîne, etc.
4 GUIDE	Lancez le guide du programme.
5 CH. LISTE	Appuyez pour afficher la liste des chaînes.
6 Quatre Couleurs	Personnalisé dans une page différente.
7 (MENU)	Appelez le menu principal ou retournez à Menu précédent.
8 ► 	Appuyez pour actionner la lecture start/pause ; Avancez rapidement ; Reculez rapidement.
9 DIRECTION/ OK	Se déplacer vers le haut, le bas, la gauche, la droite/Confirmer.
10 ↶	Revenez à l'interface ou au menu précédent.
11 ABANDONNER	Quittez l'interface ou le menu actuel.
12 🏠	
13 VOL+/-	Augmentez/diminuez le niveau de volume.
14 CH +/-	Jouez le programme suivant/précédent.
🔇 MUET	Coupez le son.
16 SOUS-TITRES	Sélectionnez les sous-titres disponibles.
17 TEXTE	Allumez/désactivez le télétexte.
18 INFORMATIONS	Affichez les informations disponibles sur le programme.
19 📄	Configurez la touche de raccourci APP.
20 Gratuit	Pour voir des vidéos gratuites.
21 DEEZER	Entrez directement dans le deezer.
22 Zone de contenu	Six boutons pour les applications CSP.

**Remarques:**

La télécommande doit être utilisée dans la portée de réception effective du téléviseur. Dirigez la télécommande vers le récepteur IR du téléviseur et assurez-vous qu'il n'y a pas d'obstacles entre les deux. Sa distance de fonctionnement normale sera réduite par la lumière directe du soleil ou la lumière d'une lampe. Attention lors de l'utilisation de la télécommande. Ne le laissez pas tomber, ne marchez pas dessus et ne l'exposez pas à des liquides.

**REMARQUE :**

Les symboles et la position des télécommandes peuvent varier selon le modèle.

Préparation de la télécommande

Insérez deux piles AAA dans la télécommande selon les symboles de polarité (+/-) indiqués. (Piles non incluses)

Différents types de piles ou de piles neuves et usagées ne doivent pas être mélangés. Les piles doivent être configurées de manière à ce que la polarité soit. Les piles usagées doivent être retirées du produit. Les piles doivent être éliminées en toute sécurité. Placez-les dans des bacs de collecte prévus à cet effet (vérifiez auprès de votre détaillant) afin de protéger l'environnement.

**AVERTISSEMENT!**

Les piles ne doivent pas être exposées à une chaleur excessive telle que la lumière du soleil, le feu ou une origine similaire.

Utilisation de base

- Appuyez sur le bouton *Veille de l'appareil ou de la télécommande pour allumer l'appareil (le voyant est bleu) ; Appuyez à nouveau sur cette touche pour éteindre (mode veille) l'appareil (le voyant devient rouge).*

SÉLECTIONNEZ LE PROGRAMME

1. Appuyez sur la touche CH+ pour lire la chaîne suivante.
2. Appuyez sur la touche CH- pour lire la chaîne précédente.
3. Appuyez directement sur les touches numériques de la télécommande pour sélectionner le programme souhaité.

CONTRÔLE DU

- Appuyez sur le bouton VOL+ ou VOL - pour régler le niveau de volume actuel. Plage de réglage disponible : 0-100.

CONTRÔLE DE LA SOURDINE

- Appuyez sur la touche MUTE pour couper le son, appuyez à nouveau dessus pour réactiver le son.

PARAMÈTRES DE LA SOURCE

- Appuyez sur le bouton SOURCE de la télécommande pour afficher la liste des sources.
- Appuyez sur les touches de navigation HAUT et BAS pour sélectionner la source d'entrée souhaitée, puis appuyez sur OK pour confirmer la sélection.

RÉGLAGE MULTIAUDIO

- Appuyez sur la touche MENU de la télécommande et utilisez les touches de navigation pour sélectionner la langue audio souhaitée.



REMARQUE :

Pour activer cette fonctionnalité, assurez-vous que la chaîne que vous regardez prend en charge les langues multiaudio.

AFFICHAGE DES INFORMATIONS

- Appuyez sur le bouton INFO de la télécommande pour afficher les informations du programme actuel.

LECTURE MULTIMÉDIA

- Insérez un périphérique de stockage USB dans le port USB avant d'effectuer les opérations suivantes.
- Appuyez sur le bouton SOURCE de la télécommande pour passer l'appareil en mode USB.
- Appuyez sur les touches de navigation HAUT/BAS/GAUCHE/DROITE pour déplacer

le curseur.

- Appuyez sur le bouton RETOUR pour revenir à la page précédente du menu.

Contrôle parental

 > Tous les paramètres > Système > Contrôle parental

Activez le contrôle parental pour empêcher les enfants de voir certains contenus.

Le code PIN est nécessaire pour accéder au contrôle parental. Si vous n'avez pas encore défini le code PIN, créez et confirmez la fenêtre PIN. Si vous avez déjà défini le code PIN, la fenêtre d'entrée du code PIN s'affichera. (« 0000 » n'est pas autorisé comme code PIN ; Si vous oubliez le code PIN que vous avez créé, en utilisant le code PIN universel « 0532 ».)

Verrous : Activez les verrous pour activer la fonction de contrôle parental.

Bloquer le temps : bloquez l'ensemble de l'utilisation du téléviseur pendant une période de temps définie, y compris la télévision en direct, HDMI et les applications.

Blocage des chaînes : bloquez toutes les chaînes ou certaines d'entre elles lorsque vous activez la fonction de contrôle parental.

Blocage de contenu : certains programmes sont bloqués en raison de la classification par âge. Celui-ci est contrôlé par le diffuseur.

Bloc d'entrée : bloquez le contenu des appareils connectés à des entrées externes.

Blocage d'applications : bloquez l'accès à certaines applications. Si une application que vous souhaitez restreindre n'apparaît pas ici, vérifiez les paramètres de contrôle parental dans les applications.

Blocage du site Web : définissez la plage d'URL auxquelles le navigateur peut accéder.

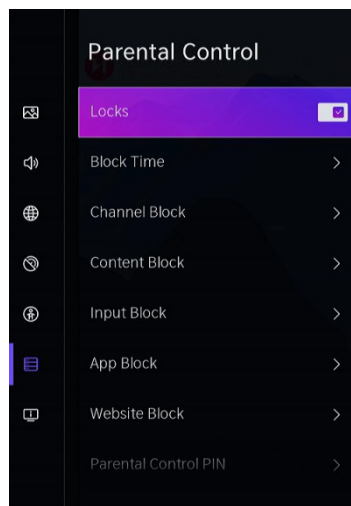

Code PIN de contrôle parental : Vous pouvez définir ou modifier votre code PIN ici. Le code PIN est utilisé pour le contrôle parental et la protection de votre système contre toute utilisation non autorisée.

Réinitialiser par défaut : rétablissez le contrôle parental aux paramètres d'usine par défaut.



NOTE:

Les options ci-dessus peuvent ne pas être disponibles dans certains modèles/pays/régions.

À noter :

1. Filtrage de contenu :

Utilisez les paramètres de contrôle parental pour bloquer l'accès à certains programmes ou chaînes qui peuvent ne pas convenir à l'âge de vos enfants.

2. Contrôle du temps d'écran :

Fixez des limites de temps d'utilisation de votre téléviseur pour vous assurer que vos enfants ne passent pas trop de temps devant l'écran.

3. Sensibilisation aux risques en ligne :

En tant que parents, il est important d'être conscient des risques potentiels associés à l'utilisation de la télévision et d'Internet. Voici quelques conseils pour protéger votre famille :

Limitez le temps d'écran : Encouragez les pauses régulières loin de l'écran et limitez le temps passé devant la télévision pour promouvoir un mode de vie équilibré.

Surveillance du contenu : Prenez le temps de regarder ce que vos enfants regardent à la télévision et discutez des sujets avec eux pour les aider à comprendre ce qu'ils voient.

4. Prévenir la surexposition aux écrans :

Une surexposition aux écrans peut avoir des effets néfastes sur la santé de toute la famille. Voici comment éviter ces risques :

Limitez le temps passé devant la télévision : Encouragez les autres activités familiales qui n'impliquent pas l'utilisation d'écrans, comme les jeux de société, les activités artistiques ou les sports de plein air.

Donnez l'exemple en limitant votre temps devant la télévision et en encourageant les interactions familiales de qualité hors écran.

Soyez conscient des signes de surexposition : Surveillez les signes de fatigue, d'irritabilité ou de difficulté à se concentrer chez vos enfants, ce qui pourrait indiquer une exposition excessive aux écrans.

Live TV

Balayage des canaux

Balayage automatique des canaux

☰ > Tous les paramètres > Canal > Balayage automatique

**REMARQUE :**

Avant de sélectionner Balayage automatique des canaux, vous pouvez appuyer sur

☰ > Tous les paramètres > Canal > Balayage automatique, appuyez sur le bouton OK dans le sous-menu, sélectionnez Modifier la configuration et appuyez sur le bouton OK pour sélectionner Satellite, Antenne ou Câble.

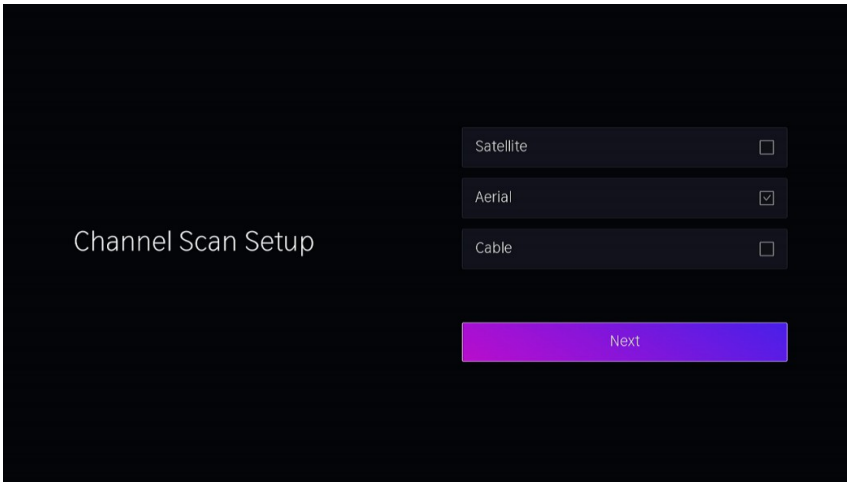
**Liste des chaînes**

- Afficher la liste des chaînes
- Dans Live TV, appuyez sur le bouton **ok** Télécommande pour afficher la chaîne menu de liste.

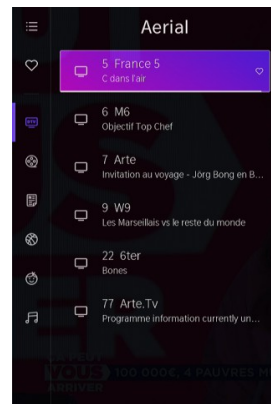

Favori

Ajouter des chaînes à votre liste de « Favoris »

- Appuyez sur le bouton **ok** pour appeler la liste des chaînes, la liste des chaînes apparaît sur le côté gauche de l'écran.
- Sélectionnez la chaîne que vous aimez, puis maintenez enfoncé le bouton OK de la télécommande pour l'ajouter.

Une icône en forme de cœur apparaîtra à côté de votre chaîne préférée.

(La chaîne préférée sera placée dans FAV 1 par défaut. Si vous souhaitez placer dans une autre liste comme FAV2/3/4, appuyez sur MENU - Tous les paramètres - Canal - Édition de chaîne. Sélectionnez FAV2, Fav3 ou FAV4 et appuyez sur OK pour entrer dans la liste. Mettez en surbrillance « Ajouter des chaînes » et appuyez sur le bouton OK pour entrer dans la liste des chaînes afin d'ajouter les chaînes préférées.)

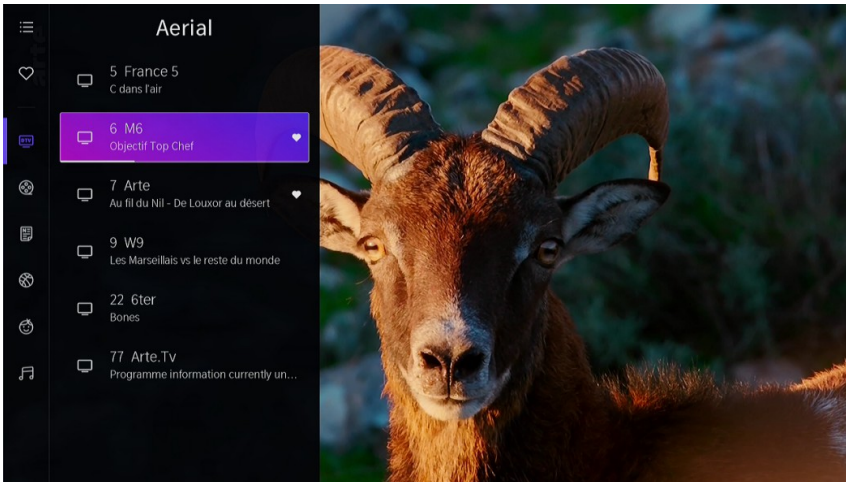

Affichage de votre liste de « Favoris »

Appuyez pour **ok** appeler la liste des chaînes, la liste des chaînes apparaît sur le côté gauche de l'écran.

Appuyez sur le bouton de navigation pour sélectionner « FAV » et appuyez sur le bouton OK pour confirmer. Ensuite, votre chaîne préférée avec une icône en forme de cœur apparaîtra dans la liste des favoris.

Suppression de chaînes de votre liste de favoris.

Appuyez pour **OK** appeler la liste des chaînes, la liste des chaînes apparaît sur le côté gauche de l'écran.

Appuyez sur le bouton de navigation pour sélectionner « FAV » et appuyez sur le bouton OK pour entrer dans la liste. Appuyez sur le bouton de navigation pour sélectionner la chaîne souhaitée, puis appuyez sur le bouton OK et maintenez-le enfoncé pour supprimer la chaîne sélectionnée de la liste des favoris.

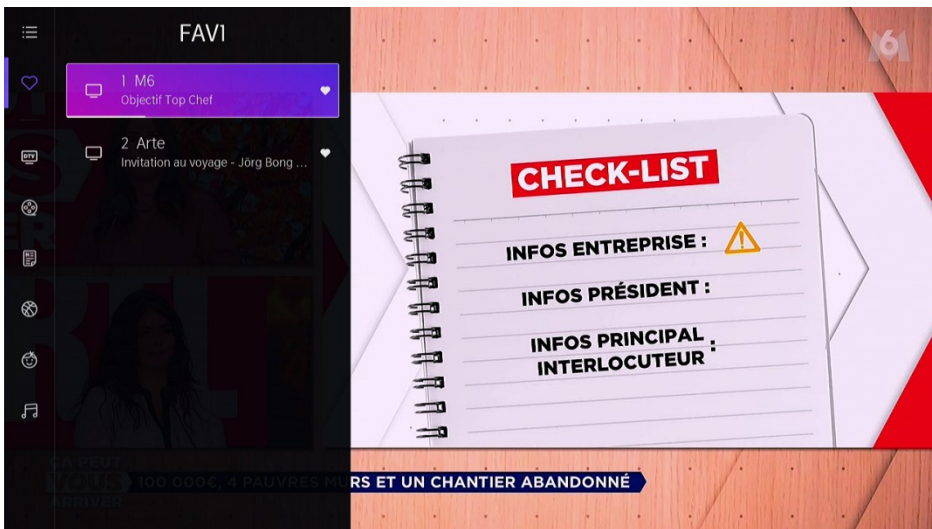

Remarque:

Ces étapes doivent être effectuées dans les entrées du téléviseur. Recherchez une chaîne avant de modifier vos chaînes préférées.

PVR(Enregistrement)

La fonction PVR vous permet d'enregistrer facilement du contenu télévisuel numérique pour un visionnement ultérieur.

Un périphérique de stockage est nécessaire pour se connecter avant d'utiliser la fonction PVR.

Le format de le périphérique de stockage peut être NTFS ou FAT32 et ne doit pas être inférieur à 2 Go.

L'enregistreur n'est disponible que pour les chaînes numériques et n'est pas pris en charge pour les chaînes analogiques et Internet.

La fonction PVR peut ne pas être applicable dans certains modèles/pays/régions.

Dans la télévision en direct, appuyez sur le bouton  de la télécommande, sélectionnez Plus - PVR, puis appuyez sur le bouton OK pour confirmer. La liste des enregistrements programmés s'affichera comme suit :

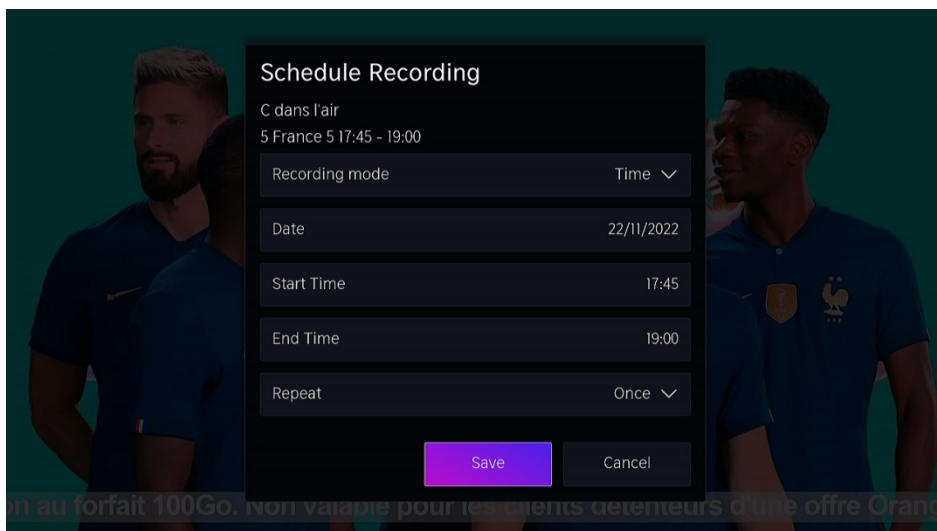

Mode d'enregistrement

Sélectionnez le mode d'enregistrement. Le mode d'arrêt manuel définit l'heure de début réelle, mais l'utilisateur peut s'arrêter à tout moment ; Le mode heure définit l'heure réelle de début et de fin ; Le mode programme suit l'horaire de diffusion.

Date, Heure de début Heure de

Répéter

Définissez si le programme doit être enregistré une fois ou à intervalles réguliers.

Après le réglage, mettez en surbrillance « Enregistrer » et appuyez sur OK pour démarrer l'enregistrement. La barre de contrôle de l'enregistrement apparaîtra comme ci-dessous :

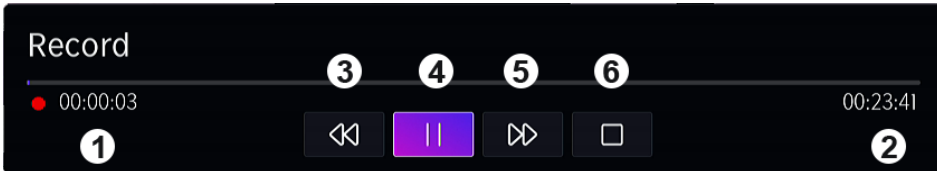

7. Durée d'enregistrement
8. Temps total
9. Rembobiner
10. Pause/Lecture
11. Avance rapide
12. Arrêter.

La barre de contrôle d'enregistrement ne s'affiche pas toujours à l'écran, appuyez sur le bouton de navigation Gauche/Droite pour l'appeler à nouveau.

Arrêter l'enregistrement

Pour arrêter l'enregistrement manuellement, appuyez sur le bouton de navigation UP/DOWN pour faire apparaître la boîte d'informations. Vous pouvez sélectionner Enregistrer ou Supprimer, puis appuyer sur le bouton OK pour arrêter l'enregistrement.

Voir l'enregistrement



Appuyez sur le bouton  de la télécommande, sélectionnez Plus - Liste d'enregistrements, puis appuyez sur le bouton OK pour accéder à la liste d'enregistrements. Sélectionnez l'enregistrement souhaité et appuyez sur le bouton OK pour le visualiser.

Supprimer l'enregistrement

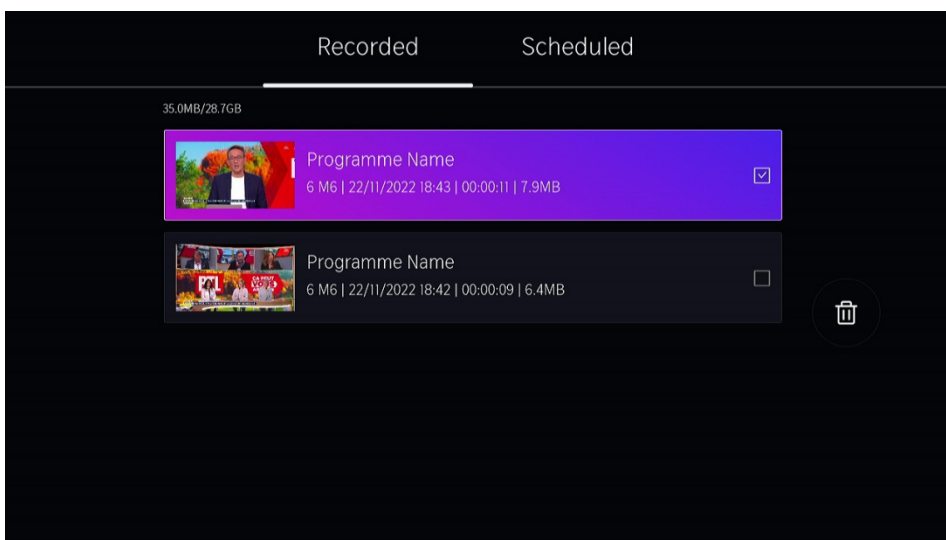
Appuyez sur le bouton  de la télécommande, sélectionnez Plus - Liste d'enregistrements, puis appuyez sur le bouton OK pour accéder à la liste d'enregistrements. Appuyez sur le bouton OK et maintenez-le enfoncé pour accéder au mode d'édition. Cochez les enregistrements que vous souhaitez et appuyez sur le bouton de navigation droite pour les supprimer.



Il existe plusieurs autres façons d'utiliser l'enregistreur (en Live TV) :

1. Appuyez sur le bouton de navigation gauche/droite pour afficher la barre d'informations et choisissez l'icône de l'appareil photo.
2. Si votre télécommande est équipée d'un bouton , appuyez dessus, puis appuyez sur le bouton de navigation HAUT pour sélectionner  afin de configurer le PVR.
3. Appuyez sur le bouton GUIDE pour afficher le guide du programme. Sélectionnez un programme et choisissez PVR.

Connexion

LAN filaire

Connexion à Internet

 > tous les paramètres > Connexion > Réseau > Configuration réseau

Vous réglez le réseau TV en sélectionnant Configuration et en appuyant sur le bouton  pour entrer dans le sous-menu.

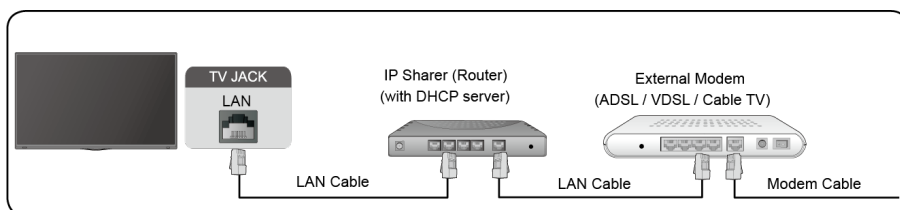

Obtenir automatiquement une adresse IP

1. Si vous vous connectez au réseau câblé, le téléviseur obtiendra automatiquement une adresse IP et se connectera au réseau.
2. Si la connexion échoue, un message de déconnexion s'affichera pour indiquer l'état Ethernet. Réessayez ou entrez les paramètres IP, puis sélectionnez Manuel pour saisir à nouveau les informations.

Entrez manuellement l'adresse IP

1. Entrez les paramètres IP pour sélectionner Manuel.
2. Entrez l'adresse IP, le masque de réseau, la passerelle, le serveur DNS 1 et le serveur DNS 2 dans le menu.



NOTE:

- Vous avez accès à Internet via votre téléviseur.
- L'option par défaut du mode Paramètres IP est DHCP.

Sans fil

Connexion à Internet

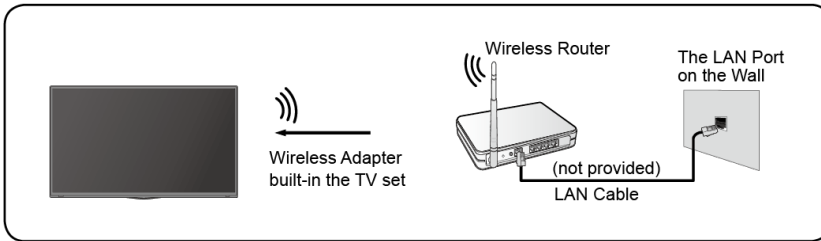
**REMARQUE :**

- Vous avez accès à Internet via votre téléviseur.
- Connectez-vous à un réseau sans fil disponible.
- Assurez-vous que vous disposez du SSID du routeur sans fil et mot de passe avant d'essayer de vous connecter.

Connexion à un réseau sans fil

☰ > tous les paramètres > Connexion > Réseau > Configuration réseau

Vous réglez le réseau TV en sélectionnant Configuration et en appuyant sur le bouton **OK** pour entrer dans le sous-menu.

Type de connexion

Choisissez une connexion réseau sans fil pour accéder à Internet.

Rafraîchir

Actualisez le réseau sans fil.

Paramètres avancés

Configurez les paramètres de réseau sans fil avancés du téléviseur.

Ajouter

Vous pouvez ajouter un réseau sans fil.

NOTE:

- Si aucun routeur sans fil n'est trouvé, sélectionnez **Ajouter** et entrez l'icône nom du réseau dans le SSID.
- Si aucun routeur sans fil n'est trouvé, sélectionnez **Actualiser**.

HDMI-CEC

Vous pouvez utiliser la télécommande de votre téléviseur pour contrôler les périphériques externes qui sont connectés au téléviseur par un câble HDMI. Les périphériques externes doivent prendre en charge la fonction HDMI et CEC (HDMI-CEC).

Connexion d'un périphérique externe via la fonction HDMI-CEC

> Tous les paramètres > connexion > HDMI&CEC

1. Réglez le **contrôle HDMI** sur **Activé**.
2. Connectez un appareil compatible HDMI-CEC au téléviseur.
3. Allumez le périphérique externe connecté. L'appareil est automatiquement connecté au téléviseur. Une fois la connexion terminée, vous pouvez accéder au menu de l'appareil connecté sur l'écran de votre téléviseur à l'aide de la télécommande de votre téléviseur et contrôler l'appareil.

NOTE:

- Des câbles DMI doivent être utilisés pour connecter des appareils compatibles HDMI CEC à votre téléviseur.
- La fonction HDMI CEC de l'appareil connecté doit être activée.
- Si vous connectez un périphérique HDMI qui n'est pas compatible HDMI CEC, toutes les fonctions de contrôle HDMI-CEC ne fonctionnent pas.

1. Lorsque le contrôle CEC est activé et que les périphériques externes compatibles HDMI et CEC sont désactivés, le téléviseur passe en mode veille. La fonction de temps doit être prise en charge par le périphérique externe.

Périphérique HDMI

Connectez un câble HDMI à partir d'un équipement A/V externe.

Certains appareils, tels que les lecteurs DVD, nécessitent que le signal HDMI soit configuré pour la sortie dans les paramètres de l'appareil. Veuillez consulter le manuel d'utilisation de votre appareil pour obtenir des instructions.

Veuillez noter que le connecteur HDMI fournit à la fois des signaux vidéo et audio, il n'est pas nécessaire de connecter un câble audio.

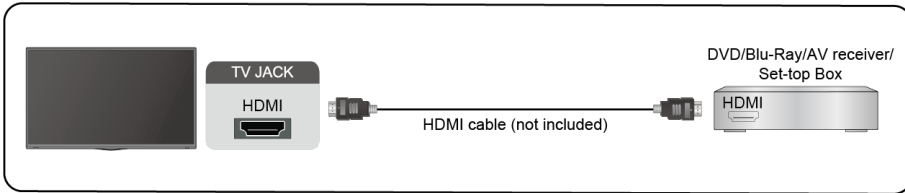

Périphérique USB

Connectez les périphériques USB tels que les disques durs, les clés USB et les appareils photo numériques pour parcourir les photos, écouter de la musique.

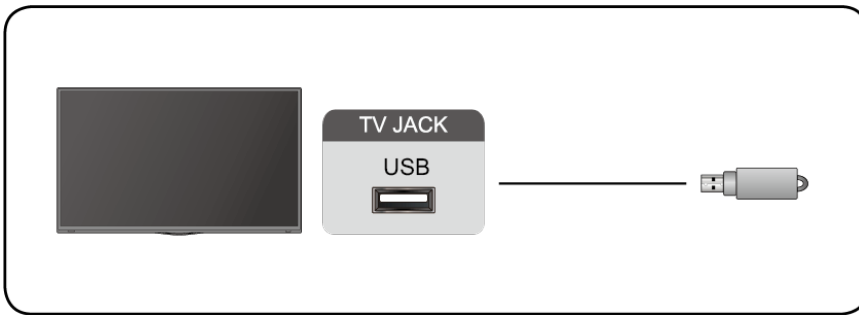

Format de support : NTFS, FAT32.

Multi-écrans

Partage d'écran

Mettez en miroir le contenu de votre appareil sur le téléviseur. **INPUT** > **Partage d'écran**

- Activez la fonction de diffusion de votre appareil Android/Windows10/appareil informatique.
- Trouvez le nom du téléviseur dans la liste de recherche de votre appareil et sélectionnez-le. Attendez que la progression de la connexion soit terminée et le contenu de votre appareil s'affichera sur le téléviseur.

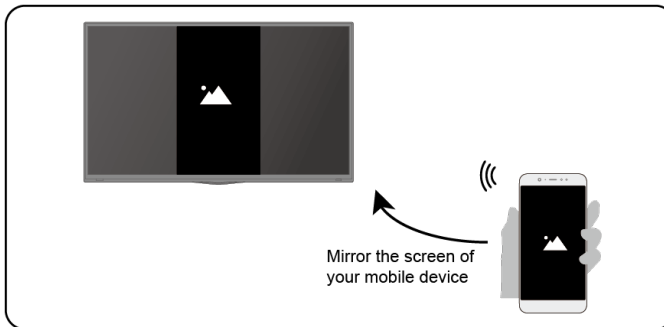

NOTE:

Certains appareils Android peuvent ne pas prendre en charge la diffusion.

Partage de contenu

Partagez du contenu multimédia, comme des vidéos, de la musique ou des photos, depuis votre appareil vers l'écran du téléviseur.

Avant d'utiliser cette fonction, activez le partage de contenu dans **Paramètres** > **Connexion** > **Connexion d'un appareil mobile** > **partage de contenu**.

- Établissement de la connexion de partage de contenu entre le téléviseur et votre appareil.
 1. Activez la fonction de partage de contenu de votre appareil.
 2. Trouvez le nom du téléviseur dans la liste de recherche de votre appareil et sélectionnez-le.
 3. Attendez la fin de la progression de la connexion et sélectionnez le contenu que vous souhaitez partager.

Fonctions intelligentes

Média

Lecture de contenus multimédias

Appuyez sur le bouton  de la télécommande et sélectionnez le support.

Par défaut, le **partage de contenu** s'affiche sur l'écran Média. Si votre appareil mobile est connecté au téléviseur, son nom apparaît également sur l'écran Média.



NOTE:

Pour plus d'informations sur le partage de contenu, reportez-vous à son introduction détaillée.

 > Média > appareil connecté



Sélectionnez le contenu que vous souhaitez lire à l'écran, comme des images, des vidéos et de la musique.



1. Entrez le nom du contenu que vous souhaitez lire.
2. Organisez la liste de contenu par **grille**, **liste**.
3. Organisez la liste de contenu par nom, date de modification, taille.
4. Filtrez la liste de contenu par Tous les médias, Photo, Vidéo, Musique, Enregistré.
5. Créez une liste de lecture photo, musicale ou vidéo.

Lecture d'une musique de fond pendant la visualisation des images

Vous devez :

- Choisissez une image à lire.
- Appuyez sur le bouton  /  pour appeler la barre de lecture.
- Sélectionnez Musique de fond et choisissez votre musique pour créer un Liste de lecture musicale.
- Jouez la musique de fond pendant la visualisation des images.

Note:

- Le téléviseur peut prendre en charge les formats de fichiers suivants :

Douleur	Format de fichier
Vidéo	.MP4, .MOV, .MPG, .MPEG, .FLV
Image	.jpg, .PGB, .PNG .GIF
Musique	.MP3, .CAA, .WAV

- Pour plus d'informations sur la connexion à d'autres appareils, reportez-vous à l'introduction détaillée de chaque partie.

Domicile

Se familiariser avec l'écran d'accueil

Appuyez sur le bouton  de la télécommande pour accéder à l'écran d'accueil.

- Gérer les applications
Sélectionnez l'élément que vous souhaitez déplacer et appuyez longuement sur le bouton  pour le gérer.

Compte VIDAA

Connectez-vous à votre compte VIDAA.

Un compte VIDAA vous offre toutes les meilleures fonctionnalités de votre smart TV et toujours le maintient à jour.

Rechercher

Recherchez le contenu de votre choix.

Enfants

Vidaa Kids : Un plaisir sans fin pour vos enfants.

Après vous être connecté au compte vidaa kids, vous pouvez gérer les limites de temps, le contenu et plus encore pour les enfants.

Notifications

Permet d'afficher des notifications contextuelles pour des informations utiles et des événements qui se produisent sur votre téléviseur.

- Sélectionnez **Notifications** sur l'écran d'accueil, sélectionnez **Paramètres**, puis entrez **Publicité, Nouveautés, Avertissements et mentions légales, Message système**, où vous pouvez choisir les types de notifications que vous souhaitez recevoir.

Compte VIDAA

Connectez-vous à votre compte VIDAA.

Un compte VIDAA vous offre toutes les meilleures fonctionnalités de votre smart TV et toujours le maintient à jour.

Bluetooth

Haut-parleur Bluetooth TV

Vous pouvez aller dans  > **Paramètres** > **Réseau** > **Bluetooth** > **Haut-parleur Bluetooth du téléviseur**

Sortie TV : Les appareils mobiles sont connectés au téléviseur via Bluetooth.

Sorties sonores via le haut-parleur du téléviseur.

- Allez dans les paramètres de votre mobile et ouvrez le Bluetooth.
- Choisissez Smart TV pour vous connecter.

Gestion de l'équipement

Gérer l'appareil Bluetooth

Vous pouvez aller dans  > **Paramètres** > **Réseau** > **Bluetooth** > **Gestion de l'équipement**

- Allumez le haut-parleur de sortie.
- Le téléviseur sera connecté aux haut-parleurs de sortie.

Image et son

Ajuster la qualité de l'image

Ajustez le mode d'image actuel pour qu'il s'applique à toutes les sources ou uniquement à la source actuelle.

Le menu est fourni à titre indicatif seulement. Les modes suivants peuvent différer du produit réel.

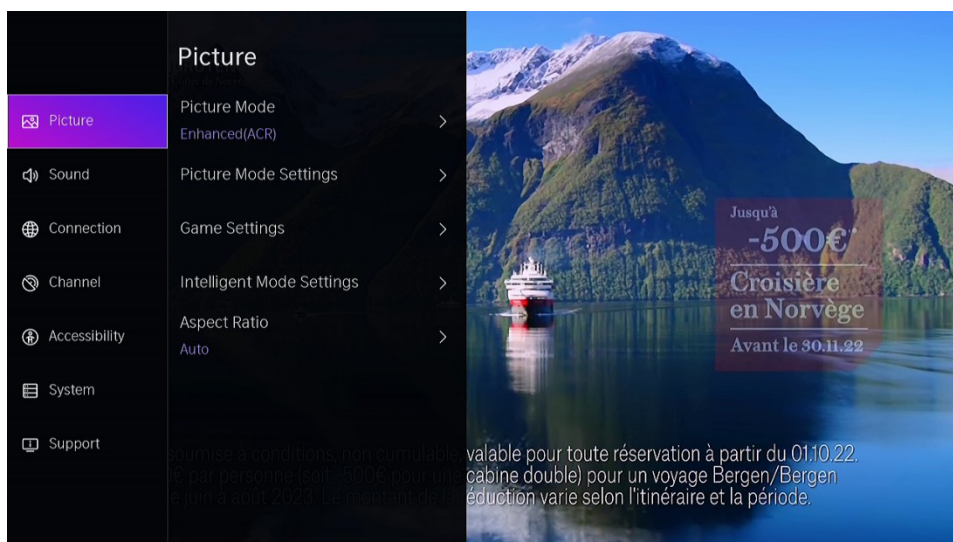

Choix d'un mode d'image

☰ > Tous les paramètres > Image > Mode d'image

Vous pouvez sélectionner le mode d'image qui offre la meilleure expérience de visionnage.

- **Standard** : le mode par défaut, pour permettre aux utilisateurs de profiter d'images de haute qualité sous une lumière normale.
- **Amélioré (ARC)** : En activant le mode Amélioré (ARC), vos données de visualisation seront utilisées pour améliorer automatiquement la qualité de l'image et du son pour toutes les sources d'entrée.
- **FILMMAKER** : Lorsque le signal Filmmaker est détecté, le mode image passe automatiquement à FILMMAKER. Cette fonction n'est pas applicable dans toutes les sources d'entrée ou applications.

- **Cinéma** : Utilisez le cinéma pour regarder des films dans un environnement lumineux.
- **Économie d'énergie** : Conservation de l'énergie.
- **Dynamique** : Améliorez le contraste, la couleur et la clarté de l'écran, de sorte que l'image dans la dynamique équilibre la couleur.
- **Sports** : Ce mode est plus adapté pour regarder des vidéos de sport.

Configuration des paramètres d'image avancés

☰ > Tous les paramètres > Paramètres du mode Image > Image

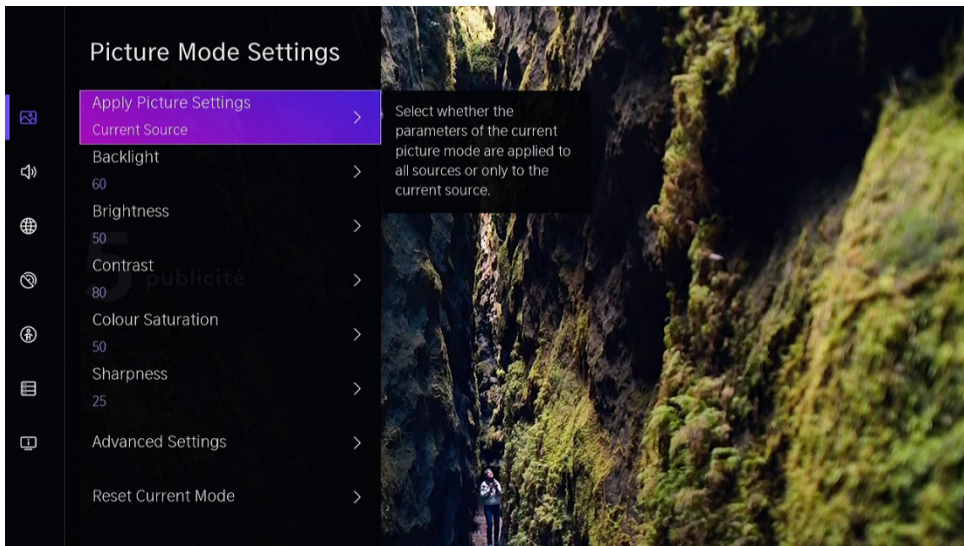

Ajustez les paramètres d'affichage pour chaque mode d'image.

- **Appliquer les paramètres d'image** : Ajustez le mode d'image actuel pour qu'il s'applique à toutes les sources ou uniquement à la source actuelle.
- **Rétroéclairage** : ajustez le rétroéclairage de l'image. (Facultatif : 0~100)
- **Luminosité** : Ajustez la luminosité de l'image. (Facultatif : 0 ~ 100)
- **Contraste** : ajustez le contraste de l'image. (Facultatif : 0~100)
- **Saturation des couleurs** : ajustez la densité des couleurs de l'image. (Facultatif : 0~100)
- **Netteté** : Ajustez la netteté des bords de l'image. (Facultatif : 0~50)
- **Paramètres avancés** : ajustez l'espace colorimétrique et le gamma pour qu'ils s'adaptent au mieux au contenu que vous visualisez.
- **Réinitialiser le mode actuel** : restaurez tous les paramètres d'image dans le mode d'image actuel aux valeurs d'usine par défaut.

Paramètres du jeu

☰ > Tous les paramètres > Paramètres de l'image > du jeu

Ajustez les paramètres liés au jeu.

Paramètres du mode intelligent

☰ > tous les paramètres > les paramètres du mode intelligent > l'image

Choix d'un rapport d'aspect

☰ > Tous les paramètres > l'image > le rapport hauteur/largeur

Vous pouvez ajuster les proportions pour étirer ou zoomer sur l'image.

- Auto
- 16:9
- 4:3
- Zoom vidéo

Réglage de la qualité sonore

Ajustez le mode sonore actuel pour l'appliquer à toutes les sources ou uniquement à la source actuelle.

Le menu est uniquement à titre de référence. Les modes suivants peuvent différer des modes réels produit.



Choisir un mode sonore

☰ > Tous les paramètres > le son > le mode sonore

Vous pouvez sélectionner un mode sonore préféré adapté au type de contenu ou à l'environnement d'écoute.

- **Standard** : Produit un son équilibré dans tous les environnements.
- **Amélioré (ARC)** : En activant le mode Amélioré (ARC), vos données de visualisation seront utilisées pour améliorer automatiquement la qualité de l'image et du son pour toutes les sources d'entrée.
- **Théâtre** : Augmentation de l'effet de son surround et offre une réponse des basses plus proéminente.
- **Musique** : Préserve le son d'origine. Bon pour les programmes musicaux.

- **Parole** : Les basses et hautes fréquences sont atténuées pour améliorer la reproduction et la clarté de la voix humaine.
- **Tard dans la nuit** : Améliorez la reproduction et la clarté de la voix humaine avec un faible niveau de volume.
- **Sports** : Son optimisé pour regarder des événements sportifs.

 > **Tous les paramètres > Son > Paramètres du mode sonore**

 > **tous les paramètres > son > sortie audio**

Sélectionnez la méthode de connexion audio.

 > **tous les paramètres > les paramètres de sortie audio >**

Sélectionnez le format de sortie audio numérique qui convient le mieux au type de périphérique audio.

Accessibilité

Appuyez sur le bouton de navigation pour sélectionner Accessibilité

 > Tous les paramètres > l'accessibilité

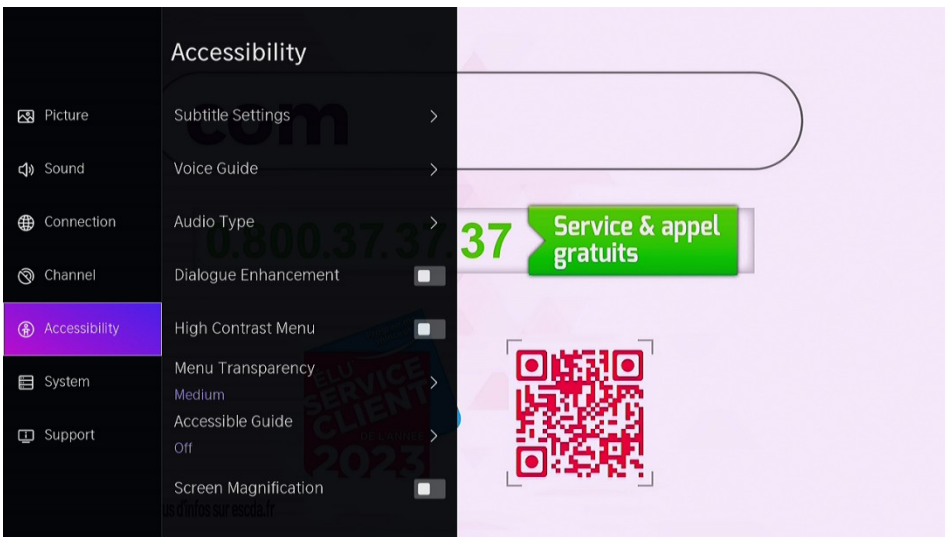

- **Paramètres de sous-titres** : ajustez les paramètres de sous-titres pour le contenu de diffusion numérique.
- **Guide vocal** : Baissez le volume d'arrière-plan lorsque le guide vocal est prononcé.
- **Type audio** : paramètres audio d'accessibilité.
- **Amélioration des dialogues** : Activez ou désactivez l'amélioration des dialogues.
- **Menu à contraste élevé** : Activez ou désactivez le menu à contraste élevé.
- **Transparence du menu** : Définissez la transparence du menu.
- **Guide accessible** : Pour les personnes malvoyantes.
- **Agrandissement de l'écran** : Permet aux spectateurs malvoyants/malvoyants de agrandir une zone de l'écran.

Systeme et soutien

Temps de prise



> tous les paramètres > l'heure de > système

Réglez l'heure actuelle en fonction de votre emplacement.

- **Format de l'heure**

Réglez l'heure à afficher dans un format de 12 ou 24 heures.

- **Date/Heure**

Réglez la date et l'heure.

- **Fuseau horaire**

Réglez le fuseau horaire.

- **Heure d'été**

Indiquez si vous souhaitez appliquer l'heure d'été au téléviseur.

Utilisation de la minuterie



> Tous les paramètres > Réglage du système > de la minuterie

Ajustez les paramètres de la minuterie selon vos préférences.

- **Minuterie de mise en veille**

Réglez la minuterie de mise en veille pour éteindre automatiquement le téléviseur dans un délai spécifié : Arrêt, 15 minutes, 30 minutes, 60 minutes, 90 minutes, 120 minutes, défini par l'utilisateur.

- **Minuterie de mise sous tension**

Réglez l'horloge sur l'heure à laquelle vous souhaitez que le téléviseur s'allume automatiquement. Vous pouvez régler l'heure une seule fois ou régler l'heure à la date spécifiée hebdomadaire.

- **Minuterie de mise hors tension**

Réglez l'horloge sur l'heure à laquelle vous souhaitez que le téléviseur s'éteigne automatiquement. Vous pouvez régler l'heure une seule fois ou régler l'heure à la date spécifiée hebdomadaire.

- **Délai d'expiration du menu**

Définissez la durée pendant laquelle vous souhaitez que le menu s'affiche : Off, 10s, 20s, 30s, 60s.

- **Veille automatique**

Définissez la durée pendant laquelle vous souhaitez que le téléviseur s'éteigne automatiquement après un

période d'inactivité : Off, 3H, 4H.

- **Veille automatique sans signal**

Le téléviseur se mettra en veille s'il n'y a pas de signal après le temps défini : Éteint, 15 min.

Définir le mode d'utilisation

- **Mode maison**

Sélectionnez le mode domestique pour une utilisation normale du téléviseur.

Si vous souhaitez passer en mode maison lorsque le téléviseur est en mode

magasin, appuyez sur le bouton  de la télécommande pour sélectionner 

Tous les paramètres, puis sélectionnez Système > Paramètres avancés > Mode d'utilisation et choisissez Mode maison.

Mise à niveau

 > **Tous les paramètres > l'assistance > la mise à jour du système**

Configurez votre téléviseur pour qu'il reçoive le dernier micrologiciel.

Mise à niveau automatique

Configurez votre téléviseur pour qu'il reçoive automatiquement la dernière version du micrologiciel.

Vérifier la mise à niveau

Assurez-vous que votre téléviseur a reçu le dernier micrologiciel.

Remarque : Assurez-vous que votre téléviseur est connecté à Internet.

Mise à niveau à partir d'un port USB

Mettez à niveau le logiciel du téléviseur à partir d'un périphérique USB.



NOTE:

- Assurez-vous que la clé USB s'insère dans le port USB2.0 du téléviseur.
- Les fichiers de mise à jour doivent être disponibles dans le répertoire racine.

Mode d'emploi électronique



> **Tous les paramètres > l'assistance > manuel électronique**

Lancez le manuel électronique et apprenez-en plus sur votre téléviseur.

Nettoyage et entretien



- Avant de nettoyer ce produit, appuyez sur le bouton STANDBY pour le mettre en mode veille et attendez quelques minutes avant de débrancher la prise secteur.
- Essuyez ce produit avec un chiffon doux et sec. Ne vaporisez pas d'eau directement sur le téléviseur, mais appliquez une petite quantité d'eau sur le coin du chiffon et essuyez-le aussi doucement que possible. N'utilisez jamais de liquides de nettoyage, de cire ou de produits chimiques.
- N'utilisez jamais d'alcool, de benzène, de diluant, de liquide de nettoyage ou d'autres produits chimiques. N'utilisez pas d'air comprimé pour enlever la poussière.
- Si la surface est extrêmement sale, essuyez-la avec un chiffon imbibé d'une solution faible d'eau savonneuse et bien essoré, puis essuyez à nouveau avec un chiffon sec.
- Avant de rebrancher le téléviseur, laissez l'écran sécher complètement.

Dépannage

Pas d'image ni de son

Cause possible :

- Le cordon d'alimentation, le câble d'antenne ou la source d'entrée n'est pas correctement branché.
- Le téléviseur n'est pas allumé.

Solution:

- Vérifiez le cordon d'alimentation, le câble d'antenne et la source d'entrée.
- Appuyez sur le **bouton STANDBY** de la télécommande.
- Éteignez le téléviseur et rallumez-le cinq secondes plus tard.

Pas de son

Cause possible :

- Soit le volume est trop faible, soit le son est coupé.
- Le système audio est mal configuré.

Solution:

- Augmentez le volume.
- Rallumez le son en appuyant sur le **bouton MUTE**.
- Ajustez la configuration sonore.

Effet de bruit ou de neige

Cause possible :

- Le câble d'antenne est endommagé ou mal connecté.
- La chaîne n'est pas installée correctement.
- L'antenne n'est pas correctement positionnée.

Solution:

- Vérifiez le câble de l'antenne et sa connexion.
- Ajustez la chaîne manuellement.
- Ajustez la position de l'antenne.

Image en noir et blanc

Cause possible :

- L'antenne n'est pas correctement positionnée.

Solution:

- Ajustez la configuration des couleurs.
- Ajustez la position de l'antenne.

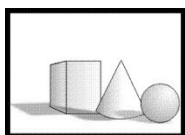
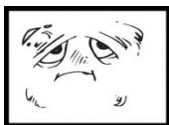

Bedankt!

Proficiat met uw keuze voor een product van EDENWOOD. De selectie en de testen van de toestellen van EDENWOOD gebeuren volledig onder controle en supervisie van ELECTRO DEPOT. We staan garant voor de kwaliteit van de toestellen van VALBERG, die uitmuntend in hun eenvoudig gebruik, hun betrouwbare werking en hun onberispelijke kwaliteit.

ELECTRO DEPOT beveelt de VALBERG toestellen aan en is ervan overtuigd dat u uiterst tevreden zal zijn bij elk gebruik van het toestel. Welkom bij ELECTRO DEPOT.

Bezoek onze website: www.electrodepot.be



ELECTRO DEPOT

97

NL

Inhoudstafel

A Overzicht van het toestel

Specificaties
Technische fiche
Licentie-informatie
Veiligheidsinstructies
Symbolen op de tv
CE-verklaring van overeenstemming

B Gebruik van het toestel

Inhoud in de verpakking en accessoires
Bedieningspaneel
Installatie van de standaards
Wandmontage Instructies
Aansluitkabels Afstandsbediening
Basisgebruik Ouderlijk toezicht
Live tv-verbinding
Multi-schermb
Slimme Functies
Foto & Geluid
Toegankelijkheidssysteem &
Ondersteuning

C Reiniging en

Reiniging en onderhoud
Probleemoplossing

A Overzicht van het toestel

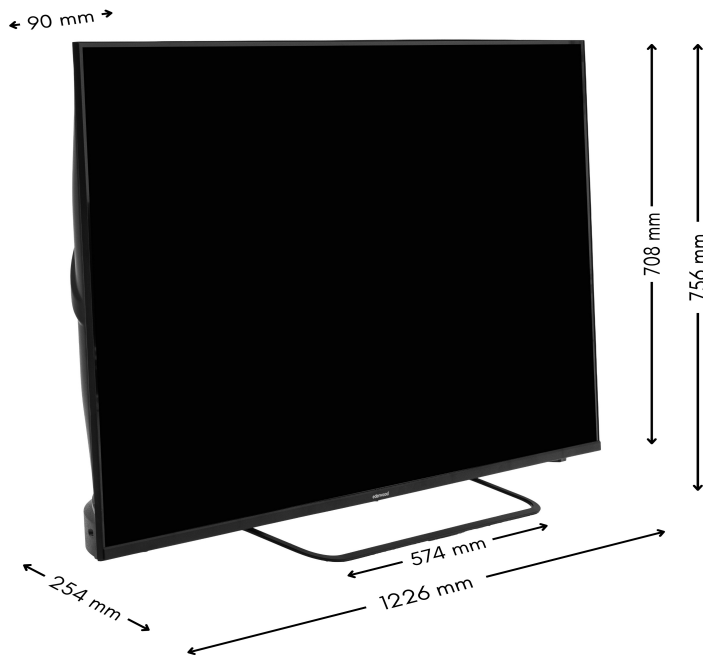

Technische informatie

Model	ED55EA03UHD-RE
Levensduur	30.000 uur
Stemmer	DVB - C/T/T2/S2
TV voeding	Ac 100-240V, 50/60HZ
Verbruik	Max. 120W
Dimensies	1226 (W) x 254 (D) x 756 (H) mm
Gewicht	Approx. 10.35 Kg
Bedrijfstemperatuur	0°C a 35°C
Voeding afstandsbediening:	AAA*2 stuks (niet meegeleverd)
Voeding USB-poort	5V, 500mA
Hotelmodus:	Ja
Luidspreker	Oortelefoon, optische uitgang
Invoer:	RF*2, HDMI*3, AV IN, LAN, CI, USB*2
Uitvoer	2*8W

Technische fiche

Informatie voor elektronische beeldschermen voor Verordening (EU) 2019/2013 van de Commissie

	Waarde	Eenheid
Model identificatie	ED55EA03UHD-RE	
Naam of handelsmerk van de fabrikant	EDENWOOD	
Energie-efficiëntieklasse voor standaard dynamisch bereik (SDR)	F	A-G
Stroomverbruik in de stand-modus voor SDR (Standard Dynamic Range)	76kWh/1000 uur	W
Energie-efficiëntieklasse (HDR)	F	A-G
Stroomverbruik in de modus High Dynamic Range (HDR)-modus	77kWh/1000 uur	W
Uit-modus, stroombehoefte	0	W
Stroomverbruik in stand-bymodus	0.24	W
Stroomverbruik in de stand-bymodus in een netwerk	1.12	W
Categorie elektronisch display	televisie	televisie/monitor/bewegw ijzering/andere
Verhouding grootte	16:9	Geheel getal
Schermpixelresolutie (pixels)	EUR-Lex - 3840x2160 - NL	Pixels
Schermdiagonaal	139	centimeter
Schermdiagonaal	55"	Inch
Zichtbaar schermgebied	8228	cm ²
Gebruikte paneeltechnologie	QLED	Bijv. LCD/LED LCD/QLED LCD/OLED/MicroLED/QD LED/SED/FED/EPD,
Automatische helderheidsregeling (ABC) beschikbaar	Nee	Ja/Nee
Spraakherkenningsensor beschikbaar	Nee	Ja/Nee
Aanwezigheidssensor in de ruimte beschikbaar	Nee	Ja/Nee
Frequentiesnelheid voor het vernieuwen van afbeeldingen	60Hz	Hz
Type voeding:	Intern	Intern/Extern/Gestandaard diseerd
WiFi (draadloos) frequentie	2400 - 2497 MHz 5150 - 5350 MHz 5470 - 5825 MHz	
Maximaal verzonden Wi-Fi-vermogen	2,4 G: 17 dBm (±2 dB) 5G: 15dBm (±2dB)	

Opmerking:

1. De energie-efficiëntieklasse wordt aangeduid met letters variërend van A (zeer zuinig) tot G (niet erg zuinig).
2. Tv-consumptie is gebaseerd op 1000 uur gebruik. Het werkelijke stroomverbruik kan variëren, afhankelijk van de looptijd en de instellingen voor contrast of helderheid.

Het productinformatieblad in overeenstemming met EU-verordening nr. 2019/2013 Energie-etikettering voor elektronische bewegwijzering en tv is te vinden onder de URL of QR-code die op de URL van het energielabel wordt weergegeven:

Automatische stand-by

Om energie te besparen, is het verbruik van dit product tijdens gebruik en stand-by verminderd. Als er bovendien vier uur achter elkaar geen handeling wordt uitgevoerd, schakelt het apparaat automatisch over naar de stand-bymodus.

Informatie over licenties



DVB en het DVB-logo zijn handelsmerken van het DVB-project.



De termen HDMI, HDMI High Definition Media Interface en HDMI Trade Dress en HDMI-logo's zijn handelsmerken en gedeponeerde handelsmerken van HDMI Licensing Administrator, Inc.



Vervaardigd onder licentie van Dolby Laboratories. Dolby, Dolby Audio en het dubbel-D-symbool zijn gedeponeerde handelsmerken van Dolby Laboratories Licensing Corporation.



Disney+ abonnement vereist, zie voorwaarden op <https://www.disneyplus.com> ©2025 Disney en zijn gerelateerde entiteiten.



Netflix-streaminglidmaatschap vereist. Beschikbaarheid van 4K Ultra HD en HDR is afhankelijk van uw abonnement, internetservice, apparaatmogelijkheden en Beschikbaarheid van inhoud. www.netflix.com/TermsOfUse



©2025 Amazon.com, Inc. of haar dochterondernemingen. Amazon, Prime Video en alle gerelateerde merken zijn handelsmerken van Amazon.com, Inc. of zijn dochterondernemingen. Er zijn kosten voor het Amazon Prime-lidmaatschap of Prime Video van toepassing. Zie primevideo.com/terms voor meer informatie.

Veiligheidsinstructies



WAARSCHUWING!

Stel dit product niet bloot aan water, regen of vocht om het risico op brand of elektrische schokken te verminderen. Om het risico op elektrische schokken te verminderen, mag u de behuizing of het achterpaneel niet van dit product verwijderen. In het geval van een productstoring kan alleen gekwalificeerd personeel de reparatie uitvoeren.

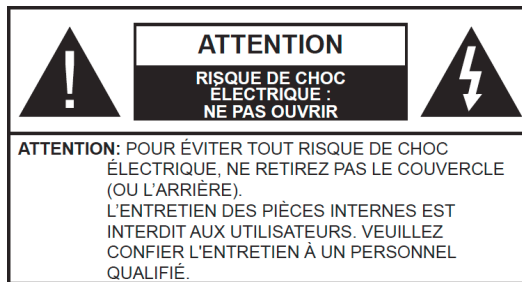

WAARSCHUWING!

Gevaarlijke spanning in het product! Niet openen. Risico op elektrocutie! Er kunnen geen interne onderdelen door de gebruiker worden gerepareerd. Alleen gekwalificeerd personeel kan dit product repareren en onderhouden.

Als de voedingskabel beschadigd is, moet deze worden vervangen door de fabrikant of een geautoriseerde servicemonteur om gevaar te voorkomen.

Dit product moet worden geïnstalleerd in overeenstemming met de lokale normen. Beschadigde batterijen moeten op de juiste manier worden weggegooid. Om het milieu te beschermen, dient u batterijen op de juiste manier weg te gooien in overeenstemming met de toepasselijke lokale wetgeving (deze informatie is verkrijgbaar bij uw dealer).

Waar moet ik het product installeren?

- Plaats het apparaat op een vlakke, stijve, stabiele ondergrond. Plaats het apparaat niet op een kleed of tapijt.
- Plaats het apparaat niet op een ander product dat oververhitting kan veroorzaken (bijv. een ontvanger of ampverliezer).
- Plaats niets onder het product (bijv. cd's of tijdschriften).

Voldoende ventilatie

- Plaats het product in een voldoende geventileerde ruimte om oververhitting te voorkomen. Om oververhitting te voorkomen, laat u minimaal 10 cm voor en achter het product en 5 cm aan elke kant.
- Minimale afstand rond het apparaat voor voldoende ventilatie: 10 cm De ventilatie mag niet worden gehinderd door het blokkeren van de ventilatieopeningen door voorwerpen zoals kranten, tafelkleden, gordijnen, enz.

Stel het product niet bloot aan hoge temperaturen, vocht, water of stof.

- Het apparaat is bedoeld voor gebruik in een gematigd klimaat.
- Het apparaat mag niet worden blootgesteld aan druppelend water of spatten. Er mogen geen met vloeistof gevulde voorwerpen zoals vazen op het apparaat worden geplaatst.
- Plaats nooit een voorwerp dat vloeistof bevat, zoals een vaas, in de buurt van het apparaat.
- Plaats geen andere voorwerpen die het product kunnen beschadigen (bijv. voorwerpen die water bevatten of brandende kaarsen).
- Plaats nooit open vuurbronnen, zoals brandende kaarsen, op het apparaat.

Voeding

- Haal de stekker uit het stopcontact als het apparaat langdurig niet wordt gebruikt.
- Als het netsnoer beschadigd is, moet het worden vervangen door de fabrikant of een geautoriseerde serviceagent om gevaar te voorkomen.
- Dit product moet worden aangesloten op een voeding van 100-240 V ~ 50/60 Hz.
- De stekker in het stopcontact moet goed bereikbaar blijven.
- Het apparaat moet worden aangesloten op een stopcontact dat is voorzien van een massa.

-  Om hoge geluidsdruk en het risico op gehoorbeschadiging te voorkomen, mag u niet langdurig op een hoog geluidsniveau luisteren.

**WAARSCHUWING!**

Een televisietoestel kan vallen en ernstig lichamelijk letsel of de dood veroorzaken. Veel verwondingen, vooral bij kinderen, kunnen worden voorkomen door eenvoudige voorzorgsmaatregelen te nemen, zoals:

- Gebruik **ALTIJD** de dozen, beugels of montagemethoden die worden aanbevolen door de fabrikant van de tv.
- Gebruik **ALTIJD** alleen meubels die de tv op een veilige manier kunnen ondersteunen.
- Zorg er **ALTIJD** voor dat de tv niet uit de rand van het meubel steekt dat hem ondersteunt.
- Leer kinderen **ALTIJD** de gevaren van het klimmen op meubels om bij de tv of de bedieningselementen te komen.
- Leid snoeren en kabels die op uw tv zijn aangesloten **ALTIJD** zo dat u er niet op stapt, eraan trekt of ze afscheurt.
- Plaats een tv **NOOIT** in een onstabiele ruimte.
- Plaats de tv **NOOIT** op hoge meubels (bijv. kasten of boekenkasten) zonder de standaard en tv op een geschikte standaard te hangen.
- Plaats de tv **NOOIT** op stof of andere materialen die zich tussen de tv en het meubel dat hem ondersteunt kunnen bevinden.
- Plaats **NOOIT** voorwerpen die kinderen kunnen verleiden om op de tv of het meubel waarop deze is geplaatst te klimmen (bijvoorbeeld speelgoed of de afstandsbediening).











Als een bestaande tv moet worden verplaatst, moeten dezelfde overwegingen worden toegepast als hierboven.

- Waarschuw kinderen voor de gevaren van het klimmen op het meubel om bij de tv of de bedieningsknoppen te komen.
- Voordat u de tv naar een andere locatie verplaatst, moet u alle volgende veiligheidsinstructies in gedachten houden en toepassen.



Het vervangen van bepaalde onderdelen van uw apparaat kan gevaar opleveren. Zorg ervoor dat u over alle vereiste vaardigheden en hulpmiddelen beschikt om zelfgenezende operaties veilig uit te voeren. Als dit niet het geval is, bel dan een erkende professional.

Symbolen op de tv

	Deze markering geeft aan dat het apparaat voldoet aan de Europese richtlijn radioapparatuur.
	Dit logo op het product betekent dat de recycling van dit apparaat in overeenstemming is met Richtlijn 2012/19/EU van 4 juli 2012 betreffende afgedankte elektrische en elektronische apparatuur (AEEA-richtlijn).
	Dit symbool geeft gelijkspanning aan (alleen voor USB).
	Dit symbool geeft wisselspanning aan.
	Dit symbool geeft aan dat de gebruiksaanwijzing die bij het apparaat wordt geleverd, belangrijke instructies bevat voor het gebruik en onderhoud van het apparaat.
	Dit symbool geeft aan dat er een gevaarlijke voltage met risico op elektrische schokken is aanwezig in dit apparaat.
	Dit symbool luidt "Alleen voor gebruik binnenshuis".
	Klasse II uitrusting: Dit symbool geeft aan dat het apparaat dubbel geïsoleerd is.
	Cadmium vrij
	De termen HDMI, HDMI High Definition Media Interface en HDMI Trade Dress en HDMI-logo's zijn handelsmerken en gedeponeerde handelsmerken van HDMI Licensing Administrator, Inc

CE-verklaring van overeenstemming



Dit tv-type apparaat voldoet aan de essentiële vereisten en andere bepalingen van Richtlijn 2014/35/EU en 2014/30/EU, evenals de Richtlijn Radioapparatuur (RED) 2014/53/EU die op 12 juni 2016 in werking is getreden.

EU-conformiteitsverklaring

Productomschrijving: **Televisie**

Referentie fabrikant: **DVB-PN8550603QYHCATSBI**

Merk van de aangever: **EDENWOOD**

Referentie registrant: **ED55EA03UHD-RE**

**EN IEC 63000:2018**

REGLEMENTATIE	NORMES APPLICABLE	
Richtlijn RED 2014/53/EU	EN 62368-1:2014 +A11:2017 EN 55032:2015 +A1:2020 +A11:2020 EN 55035:2017 +A11:2020 EN 61000-3-3:2013 +A1:2019 +A2:2021 EN IEC 61000-3-2:2019 +A1:2021 ETSI EN 303 340 - V1.2.1	
Richtlijn ErP 2009/125/EG Règlement étiquetage énergétique 2019/2013/UE Règlement éco-conception 2019/2021/UE	EN 50564:2011	
Richtlijn RoHS 2011/65/EU en 2015/863/EU	EN IEC 63000:2018 IEC 62321-3-1:2013 IEC 62321-4:2017 IEC 62321-5:2013	IEC 62321-7-2:2017 IEC 62321-6:2015 IEC 62321-8:2017

Het product voldoet ook aan de bepalingen van wet nr. 2022-300 van 2 maart 2022 gericht op het versterken van het ouderlijk toezicht op internettoegangsmiddelen.

Inhoud in de verpakking en accessoires

Tafelstandaard	1
Tafelbeugel bevestigingsschroeven.....	4
Handleiding	1
Afstandsbediening.....	1

Voorwaarden en opties kunnen variëren, afhankelijk van het model.

Bedieningspaneel

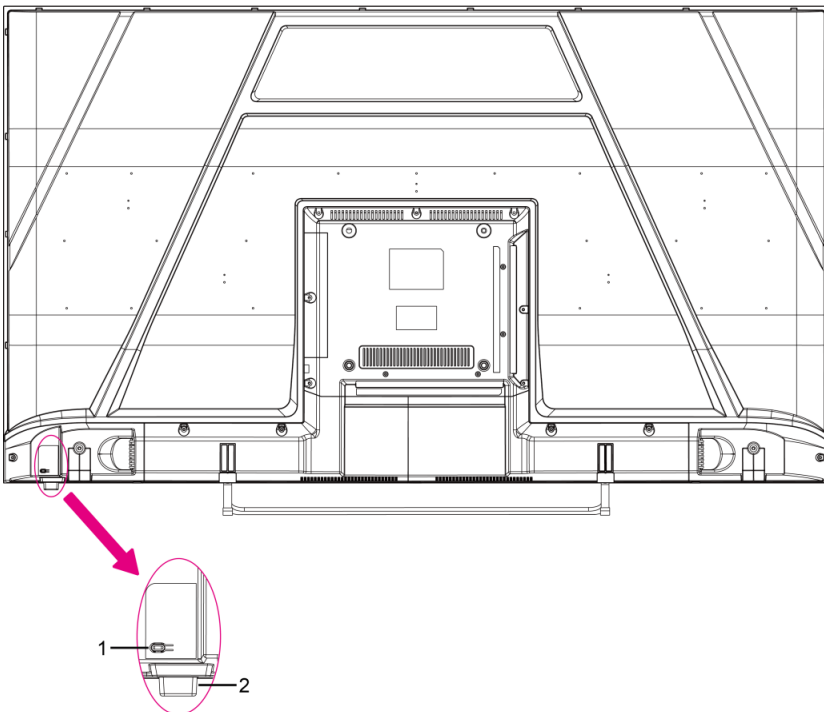

1. **Stand-by:** Om de tv aan/uit te zetten.
2. **Afstandsbediening sensor/stroomindicator :** In de standby-modus is het indicatielampje rood; als het aan is, is het indicatielampje blauw.

Installatie van de standards

- **Montage van de beugel.**

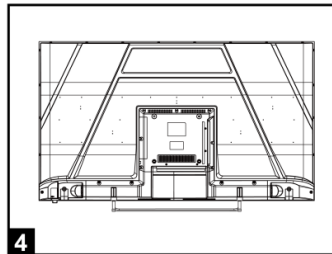
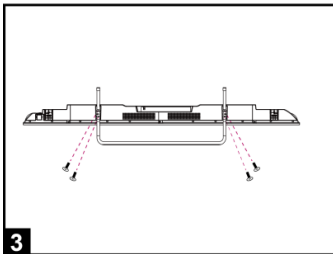
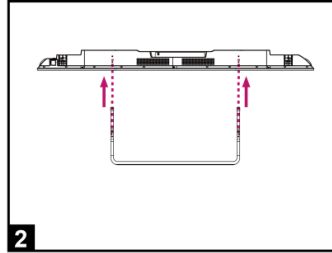
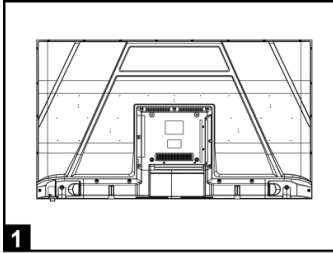

1. Plaats de tv plat op een tafel (Let op: plaats een schuimkussen onder de machine om krassen te voorkomen.)
2. Lijn de schroefdraad van de beugel en de onderkant van de TV (Figuur 2)
3. Zet de beugel en het scherm vast met de 4 meegeleverde schroeven. (Figuur 3)
4. Uiterlijk na installatie. (Figuur 4)

- **De beugel demonteren**

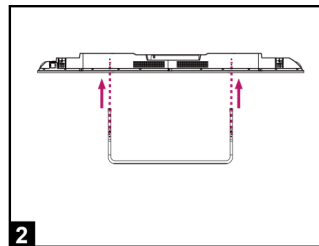
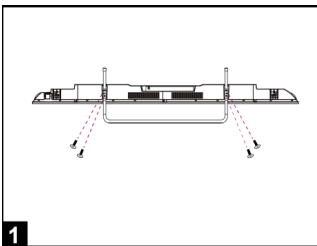

1. Draai de schroeven tussen de tv en de beugel los (Figuur 1).
2. Verwijder de beugel van de tv (Figuur 2).

Instructies voor wandmontage

De tv aan de muur hangen

Waarschuwing: Volg deze veiligheidsmaatregelen voor een veilige installatie:

- Controleer of de aard van de muur of scheidingswand het gewicht van de tv en muurbeugel kan dragen.
- Zorg ervoor dat u het juiste type deugel gebruikt, afhankelijk van de aard van de muur (beton, baksteen, gipsplaat, gipstegels, enz.). Vraag bij twijfel professioneel advies.
- Volg de installatie-instructies die bij de muurbeugel zijn geleverd en gebruik de schroeven die door de fabrikant worden aanbevolen.
- Installeer de tv op een verticale muur.
- Controleer of het kabeltracé veilig is voor mensen (Struikelen, vallen).
- Gebruik standaard schroeven BM6*8mm (4 schroeven, niet meegeleverd) om deze tv te monteren. Het gebruik van verschillende schroeven van het gespecificeerde type zal de wandmontagebeugel beschadigen en de productgarantie ongeldig maken.
- Neem contact op met een professional voor hulp bij het aan de muur bevestigen van uw tv.
- Monteer de tv niet aan de muur wanneer deze is ingeschakeld.
- Raadpleeg de instructies voor uw muurbevestigingsbeugel.

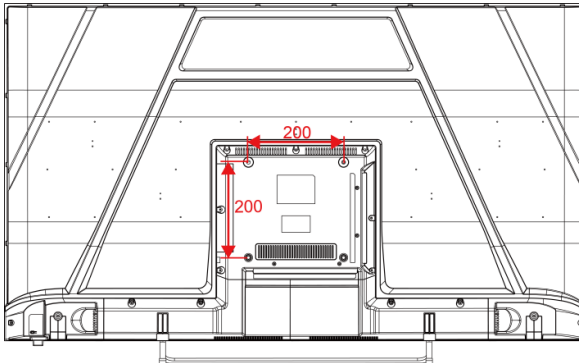

VOORZICHTIGHEID!

ZORG ERVOOR DAT ALLE APPARATUUR EN DE STEKKER GOED ZIJN AANGESLOTEN EN DAT HET APPARAAT IN DE JUISTE STAND IS GEZET VOORDAT U ELKE VORM VAN MANIPULATIE UITVOERT.

Aansluitkabels

Aansluiten op de stroombron

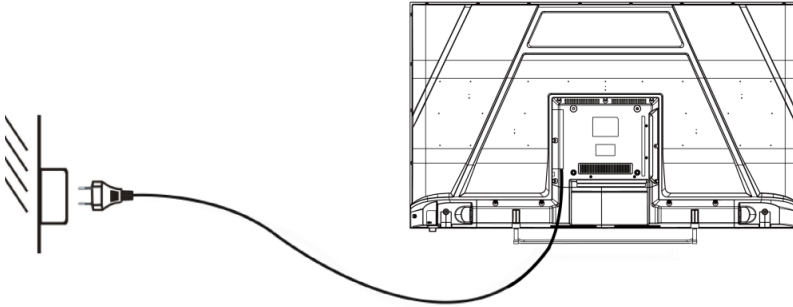

1. De tv staat in stand-by als er geen beeld verschijnt en het rode lampje brandt.
2. Druk nogmaals op de slaapknoop op de afstandsbediening van de tv en het lampje brandt blauw.

De externe antenne aansluiten op het apparaat

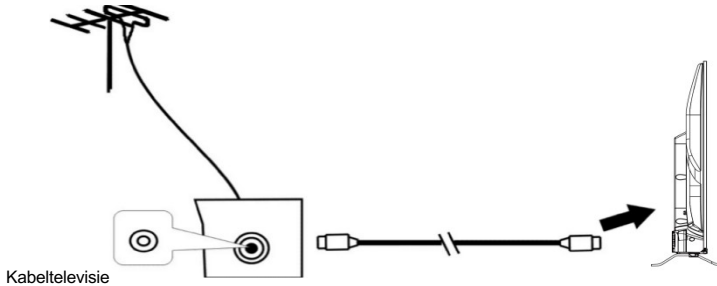

We raden aan om een antennekabel van 75 Ω te gebruiken om interferentie veroorzaakt door slechte impedantie-afstemming te elimineren. De antennekabel mag niet in de buurt van het netsnoer liggen.

Steek de 75 Ω antennekabel rechtstreeks in de antenneaansluiting wanneer u kabel-tv gebruikt.

**OPMERKING:**

De antenne moet regelmatig worden gecontroleerd. Als er geen duidelijk beeld wordt weergegeven, schakelt u de stroom uit en controleert u de antenne zorgvuldig.

Aansluitkabels

Deze tv beschikt over digitale mediafuncties en kan worden aangesloten op meerdere externe apparaten. Het volgende diagram toont de aansluitingen.

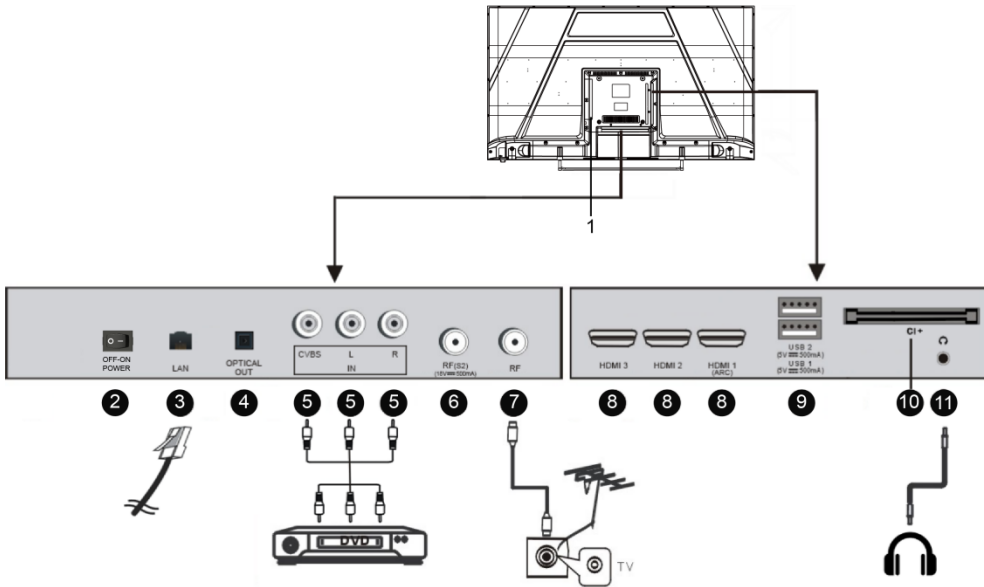

1. AC IN

2. OFF-ON POWER: wordt gebruikt om het in- en uitschakelen van de televisie te regelen.

3. LAN-ingang

4. OPTISCHE uitgang

5. CVBS en Audio L/R-ingangsaansluiting

6. RF IN : Sluit aan op de externe satelliet-tv-antenne (DVB-S2).

7. RF IN : Sluit aan op de externe tv-antenne.

8. HDMI1/2/3 IN : High-definition multimedia-interface. ARC is alleen in HDMI 1.

9. USB-INGANG

Krijg toegang tot multimediatebestanden die zijn opgeslagen op het USB-apparaat.

10. CI-SLOT : Plaats een CI-kaart (Common Interface).

11. OORTELEFOON UITGANG.

Afstandsbediening



1 STAND-BY	Zet het apparaat in de stand-bymodus; Druk e nogmaals op om hem in te schakelen
2 INVOER (BRON)	Selecteer de gewenste invoerbron.
3 Pavé numériques (0-9)	Voer de nummerinformatie in, zoals het kanaalnummer, enzovoort.
4 GIDS	Start de programmagids.
5 KL. LIJST	Druk op om de zenderlijst weer te geven.
6 Quatre Couleurs	Aangepast op verschillende pagina.
7 (MENUKAART)	Roep het hoofdmenu op of keer terug naar Vorig menu.
8	Druk op om het afspelen/pauzeren te activeren; Ga snel vooruit; Beweeg snel achteruit.
9 RICHTING/ OK	Beweeg omhoog, omlaag, links, rechts/Bevestigen.
10	Keer terug naar de vorige interface of het vorig menu.
11 OPGEVER	Sluit de huidige interface of het huidige menu.
12	
13 VOL+/-	Verhoog/verlaag het volumeniveau.
14 KANAAL +/-	Speel het volgende/vorige programma af.
STOM	Demp het geluid.
16 SOUS-TITRES	Selecteer beschikbare ondertiteling.
17 TEXTE	Zet de Teletekst aan/uit.
18 INFORMATIE	Geef de beschikbare programma-informatie weer.
19	Stel de APP-sneltoets in.
20 Gratis	Om gratis video's te bekijken.
21 DEEZER	Ga rechtstreeks naar de deezer.
22 Zone de contenu	Zes knoppen voor CSP-apps.

**Opmerkingen:**

De afstandsbediening moet worden gebruikt binnen het effectieve ontvangstbereik van de televisie. Richt de afstandsbediening op de IR-ontvanger van de tv en zorg ervoor dat er geen obstakels tussen zitten. De normale werkafstand wordt verkort door direct zonlicht of licht van een lamp. Wees voorzichtig bij het gebruik van de afstandsbediening. Laat het niet vallen, stap er niet op en stel het niet bloot aan vloeistoffen.

**OPMERKING:**

De symbolen en positie van de afstandsbedieningen kunnen per model verschillen.

De afstandsbediening voorbereiden

Plaats twee AAA-batterijen in de afstandsbediening volgens de aangegeven polariteitssymbolen (+/-). (Batterijen niet inbegrepen)

Verschillende soorten batterijen of nieuwe en gebruikte batterijen mogen niet worden gemengd. Batterijen moeten op een polaire manier worden opgesteld. Gebruikte batterijen moeten uit het product worden verwijderd. Batterijen moeten op een veilige manier worden weggegooid. Plaats ze in de daarvoor bestemde inzamelbakken (neem contact op met uw winkelier) om het milieu te beschermen.

**WAARSCHUWING!**

Batterijen mogen niet worden blootgesteld aan overmatige hitte, zoals zonlicht, vuur of een soortgelijke oorsprong.

Basis gebruik

- *Druk op de stand-byknop op het apparaat of de afstandsbediening om het apparaat in te schakelen (het lampje is blauw); Druk nogmaals op deze toets om het apparaat uit te schakelen (slaapstand) (het lampje*

SELECTEER HET GEWENSTE

1. Druk op de CH+-toets om het volgende kanaal af te spelen.
2. Druk op de CH-toets om het vorige kanaal af te spelen.
3. Druk rechtstreeks op de cijfertoetsen op de afstandsbediening om het gewenste programma te selecteren.

VOLUMEREGELING

- Druk op de VOL+- of VOL-knop - om het huidige volumeniveau aan te passen. Beschikbaar instelbereik: 0-100.

MUTE-REGELING

- Druk op de MUTE-toets om het geluid te dempen, druk er nogmaals op om het geluid weer in te schakelen.

BRON INSTELLINGEN

- Druk op de SOURCE-knop op de afstandsbediening om de lijst met bronnen weer te geven.
- Druk op de navigatietoetsen OMHOOG en OMLAAG om de gewenste invoerbron te selecteren en druk vervolgens op OK om de selectie te bevestigen.

MULTIAUDIO AFSTEMMING

- Druk op de MENU-knop op de afstandsbediening en gebruik de navigatietoetsen om de gewenste audiotaal te selecteren.



OPMERKING:

Als u deze functie wilt inschakelen, moet u ervoor zorgen dat het kanaal dat u bekijkt multiaudiotalen ondersteunt.

INFORMATIE DISPLAY

- Druk op de INFO-knop op de afstandsbediening om de huidige programma-informatie weer te geven.

MEDIA AFSPELEN

- Sluit een USB-opslagapparaat aan op de USB-poort voordat u de volgende stappen uitvoert.
- Druk op de SOURCE-knop op de afstandsbediening om het apparaat in de USB-modus te zetten.
- Druk op de navigatietoetsen OMHOOG/OMLAAG/LINKS/RECHTS om de cursor te

verplaatsen.

- Druk op de knop TERUG om terug te keren naar de vorige pagina van het menu.

Ouderlijk

> Alle instellingen > Systeem > Ouderlijk toezicht

Schakel Ouderlijk toezicht in om te voorkomen dat kinderen bepaalde content kunnen bekijken.

De pincode is nodig om toegang te krijgen tot het ouderlijk toezicht. Als u de pincode nog niet eerder hebt ingesteld, wordt het venster PIN-code maken en bevestigen weergegeven. Als u de pincode eerder hebt ingesteld, voert u het pincodevenster in dat wordt weergegeven. ("0000" is niet toegestaan als pincode; Als u de gemaakte pincode bent vergeten, gebruik dan de universele pincode "0532".)

Vergrendelingen: Schakel Sloten in om de functie Ouderlijk toezicht in te schakelen.

Blokkeertijd: Blokkeer het volledige tv-gebruik voor een bepaalde periode, inclusief Live TV, HDMI en apps.

Kanaal blokkeren: Blokkeer alle of afzonderlijke kanalen wanneer u de functie Ouderlijk toezicht inschakelt.

Inhoudsblok: Bepaalde programma's worden geblokkeerd op basis van leeftijdsclassificatie. Dit wordt gecontroleerd door de omroep.

Invoerblok: Blokkeer inhoud van apparaten die zijn aangesloten op externe ingangen.

App-blokkering: blokkeer de toegang tot bepaalde apps. Als een app die u wilt beperken hier niet verschijnt, controleert u de instellingen voor Ouderlijk toezicht in de apps.

Websiteblok: Stel het bereik van URL's in waartoe de browser toegang heeft.

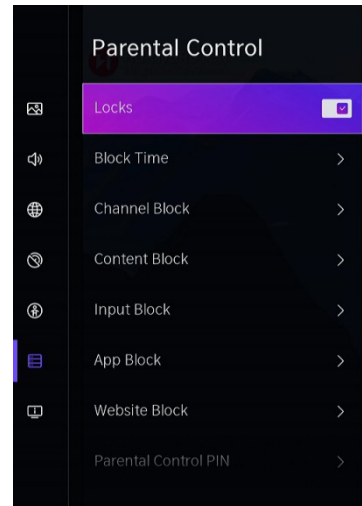

Pincode voor ouderlijk toezicht: U kunt hier uw pincode instellen of wijzigen. De pincode wordt gebruikt voor ouderlijk toezicht en uw systeembeveiliging tegen ongeoorloofd gebruik.

Reset naar standaardinstelling: Herstel Ouderlijk toezicht terug naar de fabrieksinstellingen.

**NOTITIE:**

De bovenstaande opties zijn mogelijk niet beschikbaar in sommige modellen/landen/regio's.

Belangrijk:**1. Inhoud filteren:**

Gebruik de instellingen voor ouderlijk toezicht om de toegang te blokkeren tot bepaalde programma's of kanalen die mogelijk niet geschikt zijn voor de leeftijd van uw kinderen.

2. Schermtijdregeling:

Stel gebruikslimieten in voor uw tv om ervoor te zorgen dat uw kinderen niet te veel schermtijd besteden.

3. Online risicobewustzijn:

Als ouders is het belangrijk om op de hoogte te zijn van de mogelijke risico's die gepaard gaan met het gebruik van televisie en internet. Hier zijn enkele tips om uw gezin te beschermen:

Beperk de schermtijd: Moedig regelmatige pauzes weg van het scherm aan en beperk de tv-tijd om een evenwichtige levensstijl te bevorderen.

Inhoudsbewaking: Neem de tijd om te kijken naar wat uw kinderen op tv kijken en bespreek de onderwerpen met hen om hen te helpen begrijpen wat ze zien.

4. Overmatige blootstelling aan schermen voorkomen:

Overmatige blootstelling aan schermen kan nadelige gezondheidseffecten hebben voor het hele gezin. Ga als volgt te werk om deze risico's te vermijden:

Beperk de tv-tijd: Moedig alternatieve gezinsactiviteiten aan waarbij geen scherm wordt gebruikt, zoals bordspellen, kunstactiviteiten of buitensporten.

Modelleer gezond gedrag: Geef het goede voorbeeld door uw eigen tijd voor de tv te beperken en hoogwaardige gezinsinteracties buiten het scherm aan te moedigen.

Houd rekening met de tekenen van overmatige blootstelling: Let op tekenen van vermoeidheid, prikkelbaarheid of concentratieproblemen bij uw kinderen, die kunnen duiden op overmatige blootstelling aan schermen.

Live televisie

Kanaal scannen

Automatische kanaalscan

 > Alle instellingen > kanaal > Automatisch scannen



OPMERKING:

Voordat u Automatische kanaalscan selecteert, drukt u op  > **Alle instellingen** >

Kanaal > Automatisch scannen, druk op de **OK-knop** in het submenu, selecteer **Instellingen wijzigen** en druk op de **OK-knop** om Satelliet, Antenne of Kabel te selecteren.

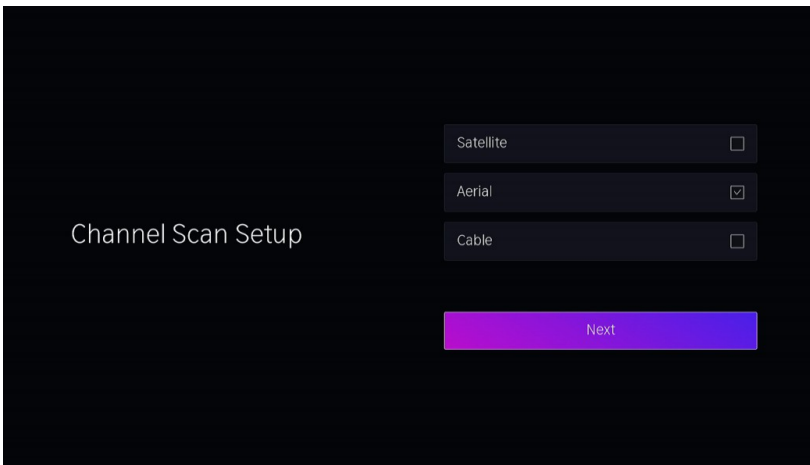

Lijst met zenders

- De zenderlijst weergeven
- Druk in Live TV op  de knop op de Afstandsbediening om het kanaal weer te geven Lijst menu.

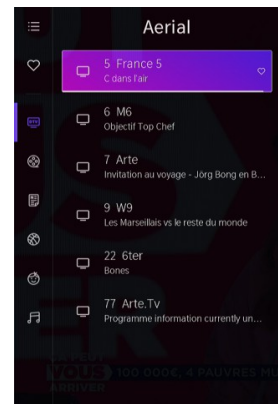

Favoriet

Kanalen toevoegen aan uw lijst met favorieten

- Druk op de knop **ok** om de zenderlijst op te roepen, de zenderlijst verschijnt aan de linkerkant van het scherm.
- Selecteer het gewenste kanaal en houd vervolgens de OK-knop op de afstandsbediening ingedrukt om toe te voegen.

Er verschijnt een hartvormig pictogram naast je favoriete kanaal.

(Het favoriete kanaal wordt standaard in FAV 1 geplaatst. Als u in een andere lijst wilt plaatsen, zoals FAV2/3/4, drukt u op MENU - Alle instellingen - Kanaal - Kanaal bewerken. Selecteer FAV2, Fav3 of FAV4 en druk op OK om de lijst te openen. Markeer "Kanalen toevoegen" en druk op de OK-knop om de zenderlijst te openen om de favoriete kanalen toe te voegen.)

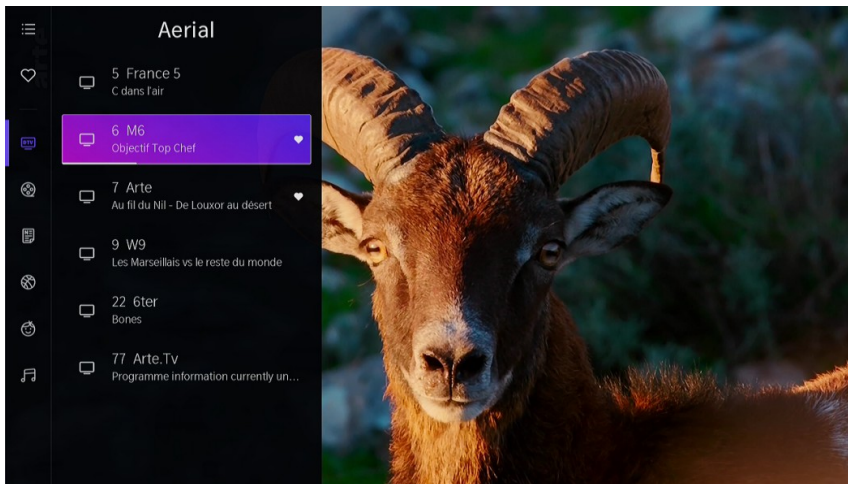

Uw lijst met 'Favorieten' weergeven

Druk op **ok** om de zenderlijst op te roepen, de zenderlijst verschijnt aan de linkerkant van het scherm.

Druk op de navigatieknop om "FAV" te selecteren en druk op de OK-knop om te bevestigen. Dan verschijnt je favoriete kanaal met een hartvormig pictogram in de favorietenlijst.

Kanalen verwijderen uit uw lijst met favorieten.

Druk op **OK** om de zenderlijst op te roepen, de zenderlijst verschijnt aan de linkerkant van het scherm.

Druk op de navigatieknop om "FAV" te selecteren en druk op de OK-knop om de lijst te openen. Druk op de navigatieknop om het gewenste kanaal te selecteren en houd vervolgens de OK-knop ingedrukt om het geselecteerde kanaal uit de favorietenlijst te verwijderen.

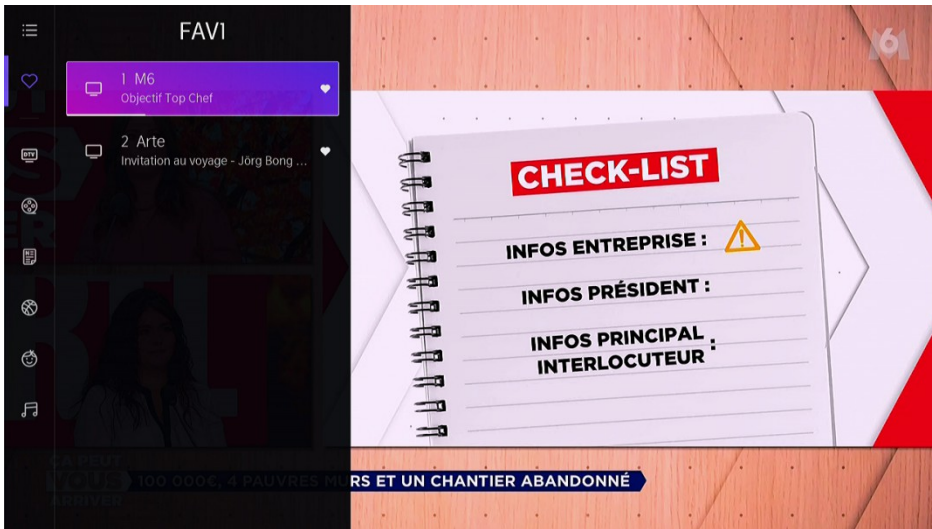

Opmerking:

Deze stappen moeten worden uitgevoerd in de tv-ingangen.

Zoek naar een kanaal voordat u uw favoriete kanalen bewerkt.

PVR(Opnemen)

Met de PVR-functie kunt u eenvoudig digitale televisie-inhoud opnemen om later te bekijken.

Er is een opslagapparaat nodig om verbinding te maken voordat de PVR-functie wordt gebruikt. Het formaat van het opslagapparaat kan NTFS of FAT32 zijn en mag niet minder dan 2 GB zijn.

PVR is alleen beschikbaar voor digitale kanalen en wordt niet ondersteund voor analoge en internetkanalen.

De PVR-functie is mogelijk niet van toepassing in sommige modellen/landen/regio's.

Druk in Live TV op de  knop op de afstandsbediening, selecteer Meer - PVR en druk op de OK-knop om te bevestigen. De lijst met geplande opnames verschijnt als volgt:

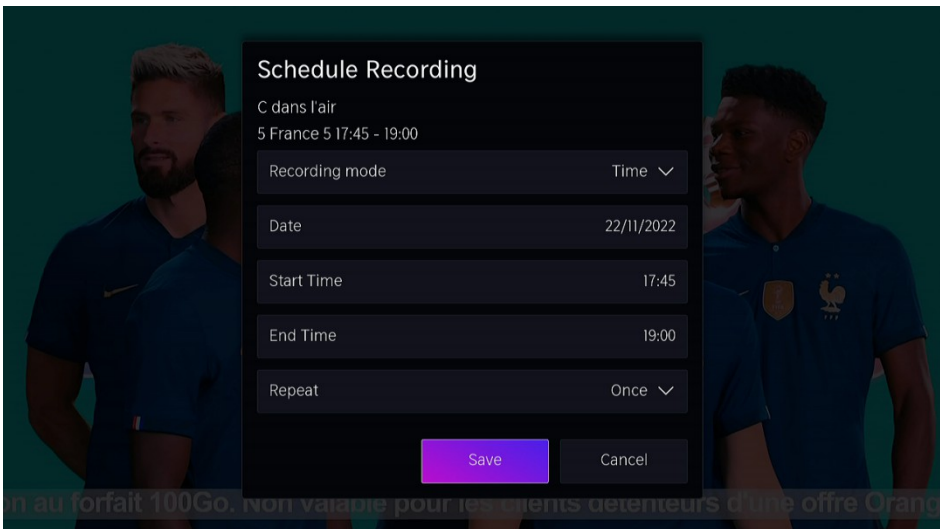

Opname modus

Selecteer de opnamemodus. De handmatige stopmodus stelt de werkelijke starttijd in, maar de gebruiker kan op elk moment stoppen; De tijdmodus stelt de werkelijke start- en stoptijd in; De programmamodus volgt het uitzendschema.

Datum, Starttijd Eindtijd

Herhalen

Bepaal of het programma eenmalig of met regelmatige tussenpozen moet worden opgenomen.

Markeer na het instellen "Opslaan" en druk op OK om de opname te starten. De opnamecontrolebalk verschijnt zoals hieronder:

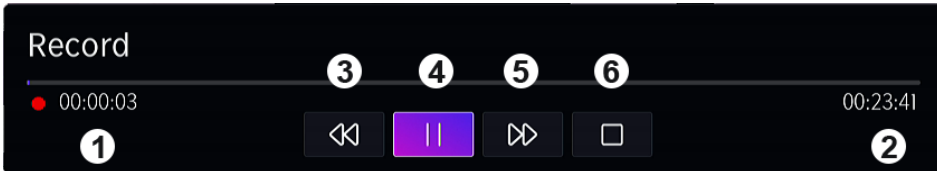

13. Opnametijd
14. Totale tijd
15. Terugspoelen
16. Pauzeren/afspelen
17. Vooruitspoelen
18. Stoppen.

De opnamebedieningsbalk wordt niet altijd op het scherm weergegeven, druk op de navigatieknop links/rechts om deze opnieuw op te roepen.

Opname stoppen

Om de opname handmatig te stoppen, drukt u op de navigatieknop OMHOOG/OMLAAG om het informatievak te openen. U kunt Opslaan of Verwijderen selecteren en op de knop OK drukken om de opname te stoppen.

Opname bekijken

Druk op  de knop op de afstandsbediening, selecteer Meer - Opnamelijst en druk op de OK-knop om de opnamelijst te openen. Selecteer de gewenste opname en druk op de OK-knop om te bekijken.

Opname verwijderen

Druk op  de knop op de afstandsbediening, selecteer Meer - Opnamelijst en druk op de OK-knop om de opnamelijst te openen. Houd de OK-knop ingedrukt om

naar de bewerkingsmodus te gaan. Vink de gewenste opnamen aan en druk op de navigatieknop Rechts om te verwijderen.

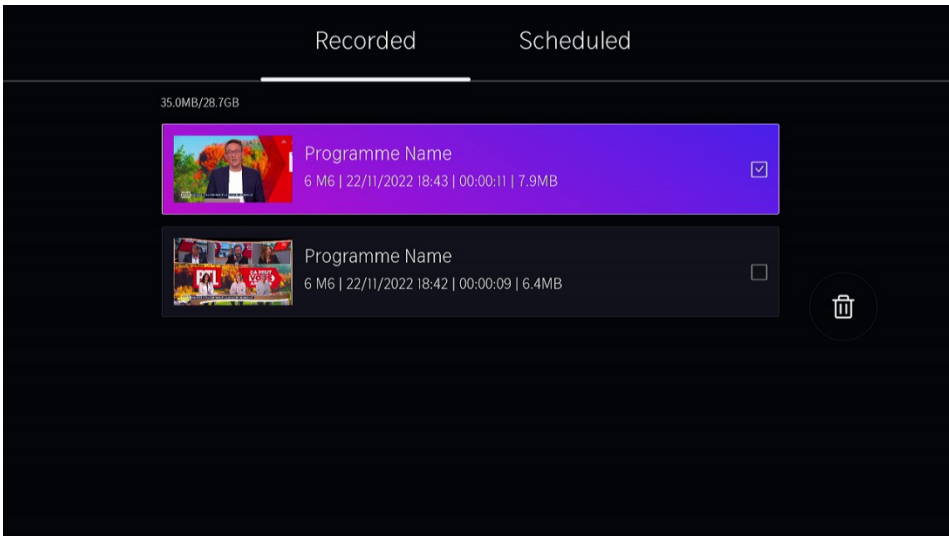

Er zijn verschillende andere manieren om PVR (in Live TV) te gebruiken:

1. Druk op de navigatieknop links/rechts om de informatiebalk weer te geven en kies het camerapictogram.
2. Als uw afstandsbediening een knop heeft ►| , drukt u erop en drukt u vervolgens op de navigatieknop OMHOOG om te selecteren ● om PVR in te stellen.
3. Druk op de GUIDE-knop om de programmagids weer te geven. Selecteer een programma en kies PVR.

Verbinding

Bekabeld LAN

Verbinding maken met internet

 > Alle instellingen > verbinding > netwerk- > netwerkconfiguratie

U stelt het tv-netwerk in door Configuratie te selecteren en op de  knop te drukken om het submenu te openen.

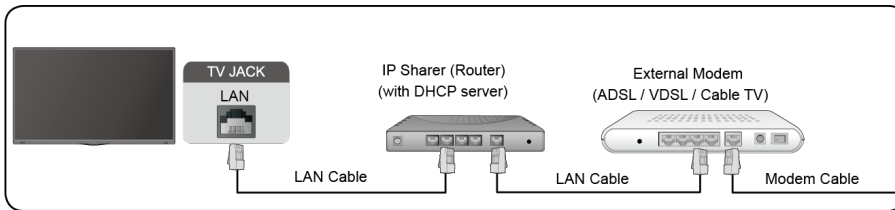

Automatisch een IP-adres verkrijgen

3. Als u verbinding maakt met het bekabelde netwerk, krijgt de tv automatisch een IP-adres en maakt verbinding met het netwerk.
4. Als de verbinding mislukt, wordt het bericht *Verbinding verbroken* weergegeven voor de Ethernet-status. Probeer het opnieuw of voer de IP-instellingen in en selecteer *Handmatig* om de informatie opnieuw in te voeren.

Voer handmatig het IP-adres in

3. Voer de IP-instellingen in om *Handmatig* te selecteren.
4. Voer het IP-adres, Netmask, Gateway, DNS Server 1 en DNS Server 2 in het menu in.



NOTITIE:

- U krijgt toegang tot internet via uw tv.
- De standaardoptie van de IP-instellingenmodus is DHCP.

Draadloos

Verbinding maken met internet

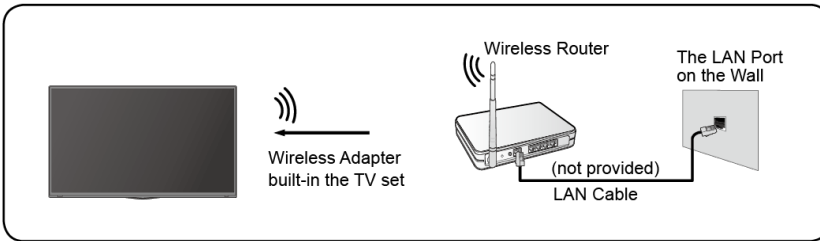
**OPMERKING:**

- U krijgt toegang tot internet via uw tv.
- Maak verbinding met een beschikbaar draadloos netwerk.
- Zorg ervoor dat u de SSID van de draadloze router hebt en wachtwoord voordat u probeert verbinding te maken.

Verbinding maken met een draadloos netwerk

> Alle instellingen > verbinding > netwerk- > netwerkconfiguratie

U stelt het tv-netwerk in door Configuratie te selecteren en op de knop te drukken om het submenu te openen.

Type aansluiting

Kies een draadloze netwerkverbinding om toegang te krijgen tot internet.

Opfrissen

Vernieuw het draadloze netwerk.

Geavanceerde instellingen

Configureer de geavanceerde draadloze netwerkinstellingen voor de tv.

Toevoegen

U kunt een draadloos netwerk toevoegen.

NOTITIE:

- Als er geen draadloze router wordt gevonden, selecteert u **Toevoegen** en voert u de netwerknaam in de SSID.
- Als er geen draadloze router wordt gevonden, selecteert u **Vernieuwen**.

HDMI-CEC

U kunt de afstandsbediening van uw tv gebruiken om de externe apparaten te bedienen die via een HDMI-kabel op de tv zijn aangesloten. De externe apparaten moeten de HDMI- en CEC-functie (HDMI-CEC) ondersteunen.

Een extern apparaat aansluiten via HDMI-CEC Functie

 > **Alle instellingen** > **Verbinding** > **HDMI&CEC**

4. Zet **HDMI-bediening** op Aan.
5. Sluit een HDMI-CEC-compatibel apparaat aan op de tv.
6. Schakel het aangesloten externe apparaat in. Het apparaat wordt automatisch verbonden met de tv. Nadat de verbinding tot stand is gebracht, kunt u met de afstandsbediening van uw tv het menu van het aangesloten apparaat op uw tv-scherm openen en het apparaat bedienen.



NOTITIE:

- DMI-kabels moeten worden gebruikt om HDMI CEC-compatibele apparaten op uw tv aan te sluiten.
- De HDMI CEC-functie van het aangesloten apparaat moet zijn ingeschakeld.
- Als u een HDMI-apparaat aansluit dat niet compatibel is met HDMI CEC, werken niet alle HDMI-CEC-bedieningsfuncties.

2. Wanneer CEC-bediening is ingeschakeld en HDMI&CEC-compatibele externe apparaten zijn uitgeschakeld, gaat de tv naar de stand-bymodus. De tijdfunctie moet worden ondersteund door het externe apparaat.

HDMI-apparaat

Sluit een HDMI-kabel aan op een externe A/V-apparatuur.

Voor sommige apparaten, zoals een dvd-speler, moet het HDMI-signaal in de instellingen van het apparaat zijn ingesteld op uitvoer. Raadpleeg de gebruikershandleiding van uw apparaat voor instructies.

Houd er rekening mee dat de HDMI-connector zowel video- als audiosignalen levert, het is niet nodig om een audiokabel aan te sluiten.

B

Gebruik van het toestel

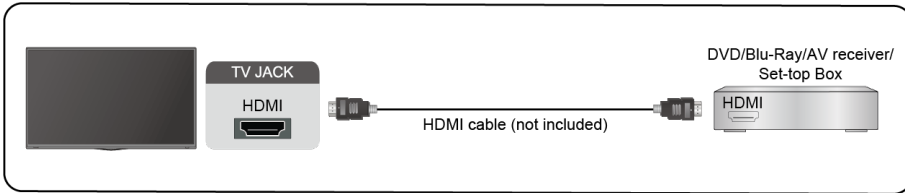

USB-apparaat

Sluit de USB-apparaten zoals harde schijven, USB-sticks en digitale camera's aan om door foto's te bladeren en naar muziek te luisteren.

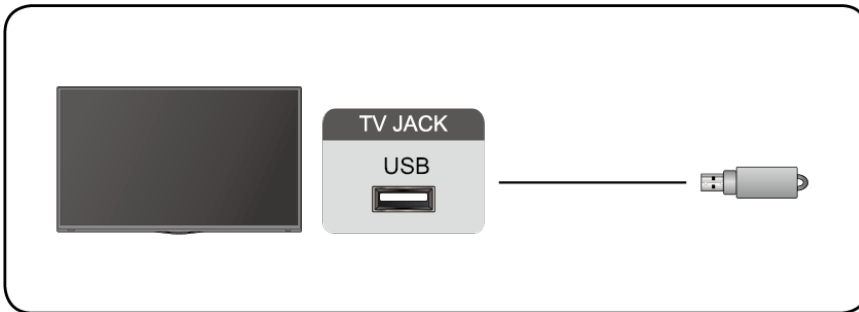

Ondersteuning formaat: NTFS, FAT32.

Meerdere schermen

Scherm delen

Spiegel inhoud van uw apparaat naar de tv. **INPUT** > Scherm delen

- Schakel de castfunctie van uw Android/Windows10-apparaat/computerapparaat in.
- Zoek de naam van de tv in de zoeklijst van uw apparaat en selecteer deze. Wacht tot de verbinding is voltooid en de inhoud op uw apparaat op de tv wordt weergegeven.

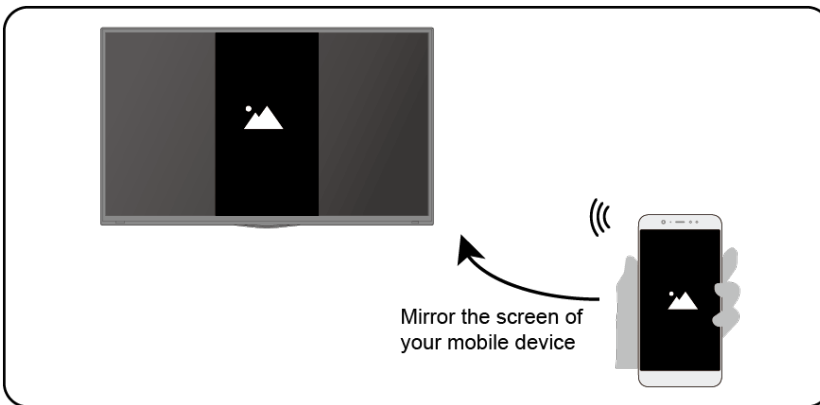

NOTITIE:

Sommige Android-apparaten bieden mogelijk geen ondersteuning voor casten.

Inhoud delen

Deel media-inhoud, zoals video's, muziek of foto's, van uw apparaat naar het tv-scherm.

Voordat u deze functie gebruikt, schakelt u Inhoud delen in **🏠** > **Instellingen** > **Verbinding** > **verbinding met mobiele apparaten** > **delen van inhoud**.

- Een verbinding tot stand brengen tussen de tv en uw apparaat.
 1. Schakel de functie voor het delen van inhoud van uw apparaat in.
 2. Zoek de naam van de tv in de zoeklijst van uw apparaat en selecteer deze.
 3. Wacht tot de voortgang van de verbinding is voltooid en selecteer de inhoud die u wilt delen.

Slimme functies

Media

Media-inhoud afspelen

Druk op de knop  op de afstandsbediening en selecteer media.

Standaard wordt Content **Sharing** weergegeven op het scherm Media. Als uw mobiele apparaat is verbonden met de tv, wordt de naam ervan ook weergegeven op het scherm Media.



NOTITIE:

Raadpleeg de gedetailleerde inleiding voor meer informatie over het delen van inhoud.



 > Media > aangesloten apparaat

Selecteer de inhoud die u op het scherm wilt afspelen, zoals foto's, video's en muziek.



1. Voer de contentnaam in die je wilt afspelen.
2. Rangschik de inhoudslijst op **Raster**, **Lijst**.
3. Rangschik de inhoudslijst op naam, wijzigingsdatum, grootte.
4. Filter de inhoudslijst op Alle media, Foto, Video, Muziek, Opgenomen.
5. Maak een afspeellijst met foto's, muziek of video's.

Achtergrondmuziek afspelen tijdens het bekijken van foto's
Je moet:

- Kies een foto om af te spelen.
- Druk op de knop  /  om de afspeelbalk op te roepen.
- Selecteer Achtergrondmuziek en kies je muziek om een Muziek afspeellijst.
- Speel de achtergrondmuziek af tijdens het bekijken van foto's.

Notitie:

- De tv kan de volgende bestandsindelingen ondersteunen:

Gemiddeld	Bestandsformaat
Video	.MP4, .MOV, .MPG, .MPEG, .Vlaams merk
Beeld	.jpg, .BMP, .PNG, .GIF
Muziek	.MP3, .AAC, .WAV

- Raadpleeg de gedetailleerde inleiding van elk onderdeel voor meer informatie over de aansluiting op een ander apparaat.

Thuis

Vertrouwd raken met het startscherm

Druk op de knop  op de afstandsbediening om het startscherm te openen.

- Apps beheren

Selecteer het item dat u wilt verplaatsen en druk lang op de knop  om te beheren.

VIDAA-account

Log in op uw VIDAA-account.

Een VIDAA-account geeft u de beste eigenschappen van uw smart-tv en altijd houdt het up-to-date.

Zoeken

Zoek de gewenste inhoud .

Kinderen

Vidaa Kids: Eindeloos speelplezier voor uw kinderen.

Nadat u zich hebt aangemeld bij een account van vidaa kids, kunt u tijdslimieten, inhoud en meer voor kinderen beheren.

Meldingen

Hiermee kunnen pop-upmeldingen worden weergegeven voor nuttige informatie en gebeurtenissen die op uw tv plaatsvinden.

- Selecteer **Meldingen** op het startscherm, selecteer **Instellingen** en voer vervolgens **Reclame, Nieuwe functies, Waarschuwingen en juridisch, Systeembericht in**, waar u de typen meldingen kunt kiezen die u wilt ontvangen.

VIDAA-account

Log in op uw VIDAA-account.

Een VIDAA-account geeft je alle beste functies van je smart-tv en altijd houdt het up-to-date.

Rechtstreekse telefoontjes

TV Bluetooth-luidspreker

U kunt naar  > **Instellingen** gaan > **Netwerk** > **Bluetooth-luidspreker** > **tv**

TV-uitgang: Mobiele apparaten zijn via Bluetooth verbonden met de tv.

Geluidsuitvoer via tv-luidspreker.

- Ga naar je mobiele instellingen en open de Bluetooth.
- Kies Smart TV om verbinding te maken.

Beheer van apparatuur

Bluetooth-apparaat beheren

U kunt naar  > **Instellingen** > **Netwerk** > **Bluetooth** > **Apparatuurbeheer gaan**

- Schakel de uitgangsluidspreker in.
- De tv wordt aangesloten op de uitgangsluidsprekers .

Beeld & Geluid

Beeldkwaliteit aanpassen

Pas de huidige beeldmodus aan zodat deze van toepassing is op alle bronnen of alleen op de huidige bron.

Het menu is alleen ter referentie. De volgende modi kunnen afwijken van het daadwerkelijke product.

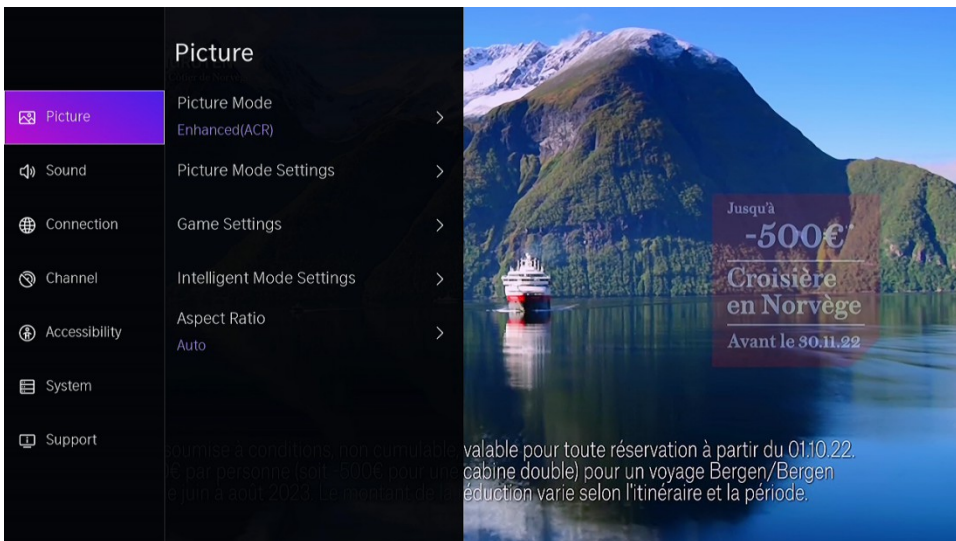

Een beeldmodus kiezen

☰ > Alle instellingen > Beeld > Beeldmodus

U kunt de beeldmodus selecteren die de beste kijkervaring biedt.

- **Standaard:** De standaardmodus, om gebruikers beelden van hoge kwaliteit te laten ervaren bij normaal licht.
- **Verbeterd(ARC):** Door de Enhanced(ARC)-modus in te schakelen, worden uw kijkgegevens gebruikt om automatisch zowel de beeld- als de geluidskwaliteit voor alle invoerbronnen te verbeteren.
- **FILMMAKER:** Wanneer het signaal van Filmmaker wordt gedetecteerd, schakelt de beeldmodus automatisch over naar FILMMAKER. Deze functie is niet van toepassing op alle invoerbronnen of toepassingen.

- **Bioscoop:** Gebruik Cinema om films te kijken in een lichte omgeving. Energiebesparing: Energiebesparing.
- **Dynamisch:** verbeter het contrast, de kleur en de helderheid van het scherm, zodat het beeld in de dynamiek de kleur in evenwicht brengt.
- **Sport:** Deze modus is meer geschikt voor het bekijken van sportvideo's.

Geavanceerde beeldinstellingen configureren

 > Alle instellingen > instellingen voor de beeld- > beeldmodus

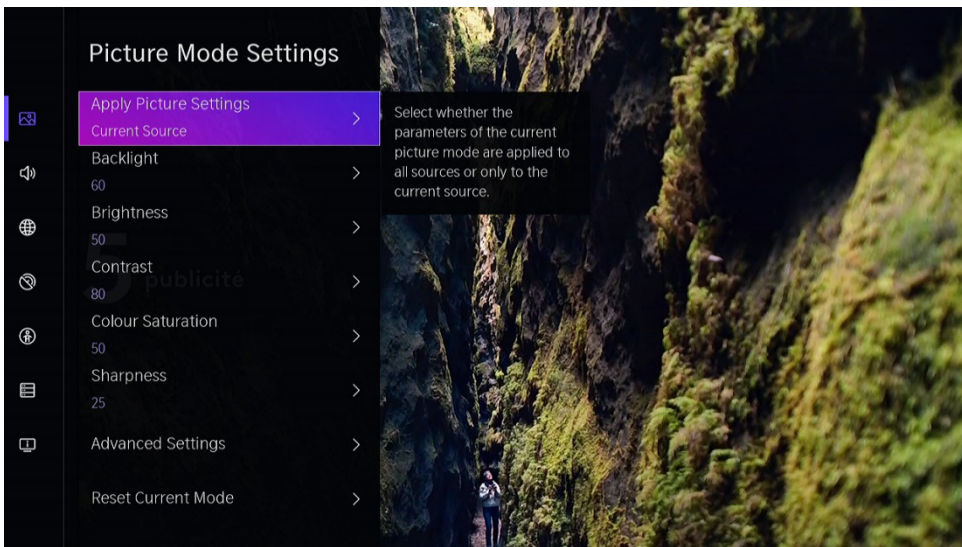

Pas de weergave-instelling voor elke beeldmodus aan.

- **Beeldinstellingen toepassen:** Pas de huidige beeldmodus aan om van toepassing te zijn op alle bronnen of alleen op de huidige bron.
- **Achtergrondverlichting:** Pas de achtergrondverlichting van het beeld aan. (Optioneel: 0~100)
- **Helderheid:** Pas de helderheid van het beeld aan. (Optioneel: 0~100)
- **Contrast:** Pas het beeldcontrast aan. (Optioneel: 0~100)
- **Kleurverzadiging:** Pas de kleurdichtheid van de afbeelding aan. (Optioneel: 0~100)
- **Scherpte:** Pas de scherpheid van de beeldrand aan. (Optioneel: 0~50)

- **Geavanceerde instellingen:** Pas de kleurruimte en het gamma aan zodat ze het beste passen bij de inhoud die u bekijkt.
- **Huidige modus resetten:** Herstel alle beeldinstellingen in de huidige beeldmodus naar de fabrieksinstellingen.

Spelinstellingen

 > alle instellingen > beeld - > spelinstellingen

Pas de game-gerelateerde instellingen aan.

Instellingen Intelligente modus

 > Alle instellingen > Beeld > Intelligent Mode-instellingen

Configureer instellingen met betrekking tot de intelligente modus.

Een beeldverhouding kiezen

 > alle instellingen > beeldverhouding > beeld

U kunt de beeldverhouding aanpassen om de afbeelding uit te rekken of in te zoomen.

- Auto
- 16:9
- 4:3
- Film Zoom

De geluidskwaliteit aanpassen

Pas de huidige geluidsmodus aan zodat deze van toepassing is op alle bronnen of alleen op de huidige bron.

Het menu is alleen ter referentie. De volgende modi kunnen afwijken van de werkelijke product.

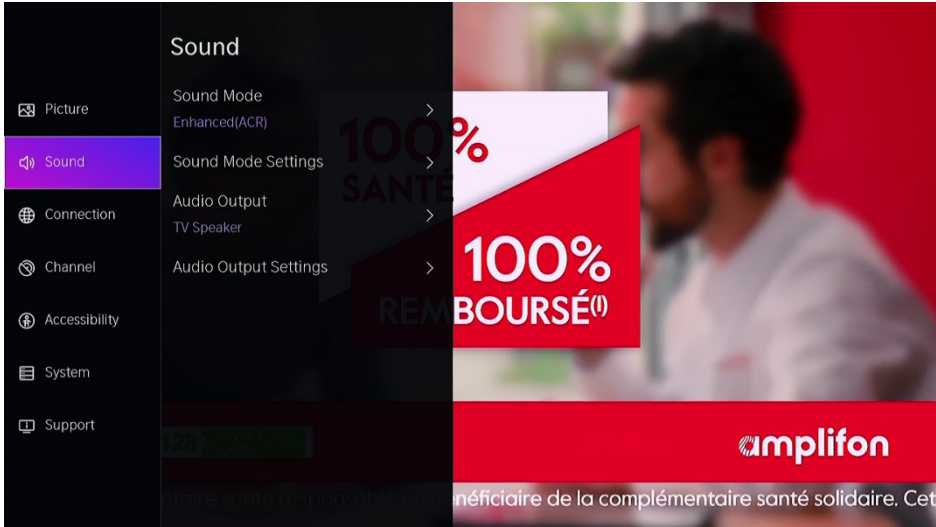

Een geluidsmodus kiezen

☰ > Alle instellingen > Geluid > Geluidsmodus

U kunt een favoriete geluidsmodus selecteren die geschikt is voor het inhoudstype of de luisteromgeving.

- **Standaard:** Produceert een gebalanceerd geluid in elke omgeving.
- **Verbeterd(ARC):** Door de Enhanced(ARC)-modus in te schakelen, worden uw kijkgegevens gebruikt om automatisch zowel de beeld- als de geluidskwaliteit voor alle invoerbronnen te verbeteren.
- **Theater:** Verhoogt het surround sound-effect en zorgt voor een prominenter basrespons.
- **Muziek:** Behoudt het originele geluid. Goed voor muzikale programma's.
- **Spraak:** Lage en hoge frequenties worden gedempt om de reproductie en helderheid van de menselijke stem te verbeteren.

- **Late Night:** Verbeter de reproductie en helderheid van de menselijke stem met een laag volumeniveau.
- **Sport:** Geoptimaliseerd geluid voor het bekijken van sportevenementen.

 > **Alle instellingen > Geluid > Instellingen voor geluidsmodus**

Pas de audio-instellingen van de tv aan.

 > **alle instellingen > geluid > audio-uitvoer**

Selecteer de audioverbindingmethode.

 > **Alle instellingen > Instellingen voor geluid > audio-uitvoer**

Selecteer de digitale audio-uitvoerindeling die het beste past bij het type audioapparaat.

Bereikbaarheid

Druk op de navigatieknop om Toegankelijkheid te selecteren

 > Alle instellingen > toegankelijkheid

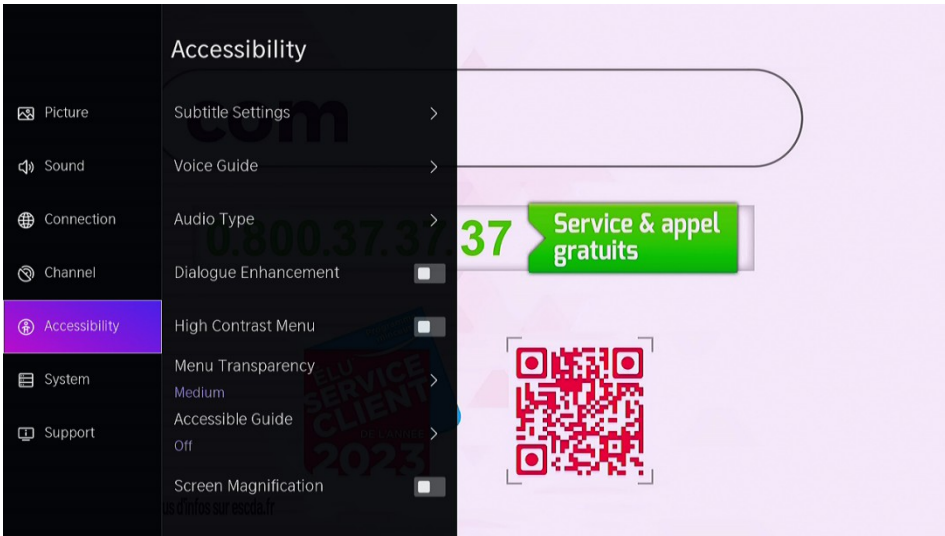

- **Instellingen voor ondertiteling:** Pas de ondertitelingsinstellingen aan voor inhoud van digitale uitzendingen.
- **Spraakgids:** Verlaag het achtergrondvolume wanneer de spraakgids wordt uitgesproken.
- **Audiotype:** Audio-instellingen voor toegankelijkheid.
- **Dialogverbetering:** Dialogverbetering in- of uitschakelen.
- **Menu Hoog contrast:** Schakel het menu Hoog contrast in of uit.
- **Menu Transparantie:** Stel de transparantie van het menu in.
- **Toegankelijke gids:** Voor slechtzienden.
- **Schermmvergroting:** Slechtziende/slechtziende kijkers toestaan
- Vergroot een deel van het scherm.

Systemeem & Ondersteuning

Tijd instellen



> Alle instellingen > Systemeem > Tijd

Stel de huidige tijd in op basis van uw locatie.

- **Tijd notatie**

Stel de tijd in om weer te geven in een 12- of 24-uursformaat.

- **Datum/tijd**

Stel de datum en tijd in.

- **Tijdzone**

Stel de tijdzone in.

- **Zomertijd**

Selecteer of u zomertijd wilt toepassen op de tv.

De timer gebruiken



> Alle instellingen > Systemeem > Timerinstelling

Pas de timerinstellingen aan uw voorkeur aan.

- **Slaap Timer**

Stel de slaaptimer in om de tv automatisch uit te schakelen binnen een opgegeven tijd: Uit, 15 minuten, 30 minuten, 60 minuten, 90 minuten, 120 minuten, door de gebruiker gedefinieerd.

- **Timer inschakelen**

Stel de klok in op de tijd dat u wilt dat de tv automatisch wordt ingeschakeld. U kunt de tijd slechts één keer instellen of de tijd op een opgegeven datum wekelijks instellen.

- **Uitschakeltimer**

Stel de klok in op de tijd dat u wilt dat de tv automatisch wordt uitgeschakeld. U kunt de tijd slechts één keer instellen of de tijd op een opgegeven datum wekelijks instellen.

- **Menu Time-out**

Stel de hoeveelheid tijd in die u wilt dat het menu wordt weergegeven: Uit, 10s, 20s, 30s, 60s.

- **Automatisch slapen**

Stel de hoeveelheid tijd in dat u wilt dat de tv automatisch wordt uitgeschakeld na een

periode van geen activiteit : Uit, 3H, 4H.



- **Automatische stand-by zonder signaal**

De tv gaat in stand-by als er na de ingestelde tijd geen signaal is: Uit, 15 min.

Gebruiksmodus instellen

- **Thuismodus**

Selecteer Thuismodus voor normaal tv-gebruik.

Als u wilt  overschakelen naar de Thuismodus wanneer de tv in de winkelmodus staat, drukt u op de knop op de afstandsbediening om  Alle instellingen te selecteren, selecteert u vervolgens **Systeem > Geavanceerde instellingen > Gebruiksmodus** en kiest u de Thuismodus.

Opwaarderen

 > **Alle instellingen > Ondersteuning > Systeemupdate**

Stel uw tv in om de nieuwste firmware te ontvangen.

Automatische upgrade

Stel uw tv zo in dat deze automatisch de nieuwste firmware ontvangt.

Upgrade controleren

Controleer of uw tv de nieuwste firmware heeft ontvangen.

Opmerking: Zorg ervoor dat uw tv is verbonden met internet.

Upgraden van USB

Upgrade tv-software vanaf een USB-apparaat.



NOTITIE:

- Zorg ervoor dat de USB-flashdrive in de USB2.0-poort van de tv wordt geplaatst.
- De updatebestanden moeten beschikbaar zijn in de hoofdmap. Het formaat van de USB moet FAT32 zijn en het type partitietabel moet MBR zijn.

E-Handleiding



> Alle instellingen > ondersteuning > E-Manual

Start de E-Manual en kom meer te weten over uw tv.

Reiniging en onderhoud



- Voordat u dit product reinigt, drukt u op de STANDBY-knop om het in de standbymodus te zetten en wacht u een paar minuten voordat u de stekker uit het stopcontact trekt.
- Veeg dit product af met een zachte, droge doek. Spuit geen water rechtstreeks op de tv, maar breng een kleine hoeveelheid water aan op de hoek van de doek en veeg deze zo voorzichtig mogelijk af. Gebruik nooit reinigingsvloeistoffen, was of chemicaliën.
- Gebruik nooit alcohol, benzeen, verdunner, reinigingsvloeistof of andere chemicaliën. Gebruik geen perslucht om stof te verwijderen.
- Als het oppervlak extreem vuil is, veeg het dan af met een doek die is bevochtigd met een zwakke oplossing van zeepsop en goed is uitgewrongen, en veeg het vervolgens opnieuw af met een droge doek.
- Voordat u de tv weer aansluit, moet u het scherm volledig laten drogen.

Trubleshooting



Geen beeld of geluid

Mogelijke oorzaak:

- Het netsnoer, de antennekabel of de ingangsbron is niet goed aangesloten.
- De tv is niet ingeschakeld.



Oplossing:

- Controleer het netsnoer, de antennekabel en de ingangsbron.
- Druk op de **STANDBY-knop** op de afstandsbediening.
- Zet de tv uit en vijf seconden later weer aan.

Geen geluid

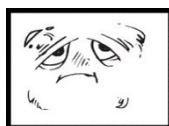

Mogelijke oorzaak:

- Het volume is te laag of het geluid is gedempt.
- Het geluidssysteem is verkeerd geconfigureerd.

Oplossing:



- Zet het volume hoger.
- Zet het geluid weer aan door op de **MUTE-knop** te drukken.
- Pas de geluidsconfiguratie aan.

Geluids- of sneeuweffect



Mogelijke oorzaak:

- De antennekabel is beschadigd of niet goed aangesloten.
- De ketting is verkeerd geïnstalleerd.
- De antenne is verkeerd gepositioneerd.



Oplossing:

- Controleer de antennekabel en de aansluiting ervan.
- Stel de ketting handmatig af.
- Pas de positie van de antenne aan.

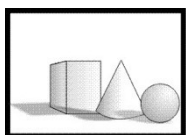

Zwart-wit afbeelding

Mogelijke oorzaak:

- De antenne is verkeerd gepositioneerd.

Oplossing:



- Pas de kleurconfiguratie aan.

¡Muchas gracias!

Muchas gracias por haber elegido nuestro producto EDENWOOD. Seleccionados, testados y recomendados por ELECTRO DEPOT, los productos de la marca EDENWOOD le aseguran una utilización sencilla, un rendimiento fiable y una calidad incuestionable.

Con este dispositivo puede estar seguro de que siempre quedará satisfecho al utilizarlo. Le damos la bienvenida a ELECTRO DEPOT.

Visite nuestra página web: www.electrodepot.es



A Descripción del aparato

Característica
Hoja de datos
Información de licencias
Instrucciones de seguridad
Símbolos en el televisor
Declaración de conformidad CE

B Utilización del aparato

Contenido en el embalaje y accesorios
Instalación de los soportes
Instrucciones de montaje en pared
Cables de conexión
Control remoto
Uso básico
Controles parentales
TV en vivo
Conexión
Multipantalla
Funciones inteligentes
Imagen y sonido
Accesibilidad
Sistema y soporte

C Limpieza y mantenimiento

Limpieza y mantenimiento
Solución de problemas

A

Descripción del aparato

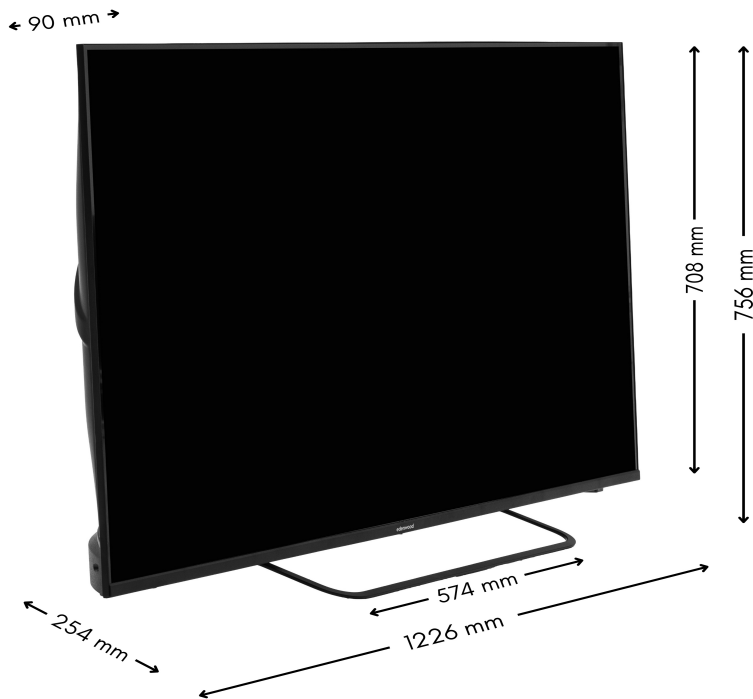

Información técnica

Modelo	ED55EA12U03-RE
Vida	30.000 horas
Afinador	DVB - C/T/T2/S2
Suministro de energía de TV	Ac 100-240V, 50/60HZ
Consumo	Max. 120W
Dimensiones	1226 (W) x 254 (D) x 756 (H) mm
Peso	Approx. 10.35 Kg
Temperatura de funcionamiento	0°C to 35°C
Fuente de alimentación con mando a distancia	AAA * 2 piezas (no incluidas)
Fuente de alimentación del puerto USB	5V, 500mA
Modo hotel	Sí
Altavoz	Auriculares, salida óptic
Entrada	RF*2, HDMI*3, AV IN, LAN, CI, USB*2
Salida	2*8W

Hoja de datos

Información sobre pantallas electrónicas para el Reglamento (UE) 2019/2013 de la Comisión

	Valor	Unidad
Identificación del modelo	ED55EA03UHD-RE	
Nombre o marca comercial del fabricante	EDENWOOD	
Clase de eficiencia energética para el rango dinámico estándar (SDR)	F	A-G
Demanda de energía en modo encendido para rango dinámico estándar (SDR)	76kWh/1000h	W
Clase de eficiencia energética (HDR)	F	A-G
Demanda de energía en modo encendido en modo de alto rango dinámico (HDR)	77kWh/1000h	W
Modo apagado, demanda de energía	0	W
Demanda de energía en modo de espera	0.24	W
Demanda de energía en modo de espera en red	1.12	W
Categoría de pantalla electrónica	televisión	Televisión/Monitor/Señalización/Otros
Relación de tamaño	16:9	Entero
Resolución de pantalla (píxeles)	3840 x 2160	Píxeles
Diagonal de la pantalla	139	cm
Diagonal de la pantalla	55"	Pulgadas
Área de pantalla visible	8228	cm ²
Tecnología de panel utilizada	QLED	Por ejemplo, LCD/LED LCD/QLED LCD / OLED / MicroLED / QDLED / SED / FED / EPD, etc.
Control automático de brillo (ABC) disponible	No	Sí/No
Sensor de reconocimiento de voz disponible	No	Sí/No
Sensor de presencia de habitación disponible	No	Sí/No
Frecuencia de actualización de imágenes	60Hz	Hz
Tipo de fuente de alimentación:	Interno	Interno/Externo/Estandarizado
Frecuencia WiFi (inalámbrica)	2400 - 2497 MHz 5150 - 5350 MHz 5470 - 5825 MHz	
Máxima potencia Wi-Fi transmitida	2.4G: 17dBm (±2dB) 5G: 15dBm (±2dB)	

Observación:

1. La clase de eficiencia energética se designa con letras que van de la A (muy económica) a la G (no muy económica).
2. El consumo de TV se basa en 1000 horas de uso. El consumo de energía real puede variar según el tiempo de ejecución y la configuración de contraste o brillo.

La hoja de información del producto de acuerdo con el Reglamento de la UE n.º 2019/2013 Etiquetado energético para señalización electrónica y TV se puede encontrar en la URL o código QR que se muestra en la URL de la etiqueta energética:

Modo de espera automático

Para ahorrar energía, se ha reducido el consumo de este producto en funcionamiento y en espera. Además, si no se realiza ninguna operación durante cuatro horas consecutivas, el dispositivo cambiará automáticamente al modo de espera.

Información sobre licencias



DVB y el logotipo de DVB son marcas comerciales del Proyecto DVB.



Los términos HDMI, HDMI High Definition Media Interface y HDMI Trade Dress, y los logotipos de HDMI son marcas comerciales y marcas comerciales registradas de HDMI Licensing Administrator, Inc.



Fabricado bajo licencia de Dolby Laboratories. Dolby, Dolby Audio y el símbolo de la doble D son marcas comerciales registradas de Dolby Laboratories Licensing Corporation.



Se requiere suscripción a Disney+, consulte los términos en <https://www.disneyplus.com>. ©2025 Disney y sus entidades relacionadas.



Se requiere una membresía de transmisión de Netflix. La disponibilidad de 4K Ultra HD y HDR está sujeta a tu plan de suscripción, servicio de Internet, capacidades del dispositivo y disponibilidad de contenido. www.netflix.com/TermsOfUse

©2025 Amazon.com, Inc. o sus afiliados. Amazon, Prime Video y todas las marcas relacionadas son marcas comerciales de Amazon.com, Inc. o sus filiales. Se aplican tarifas de membresía de Amazon Prime o Prime Video. Consulte primevideo.com/terms para obtener más detalles.

Instrucciones de seguridad

**¡ADVERTENCIA!**

Para reducir el riesgo de incendio o descarga eléctrica, no exponga este producto al agua, la lluvia o la humedad. Para reducir el riesgo de descarga eléctrica, no retire la carcasa ni el panel posterior de este producto. En caso de fallo del producto, solo personal cualificado puede realizar la reparación. Ninguna parte contenida en el interior puede ser reparada por el usuario.

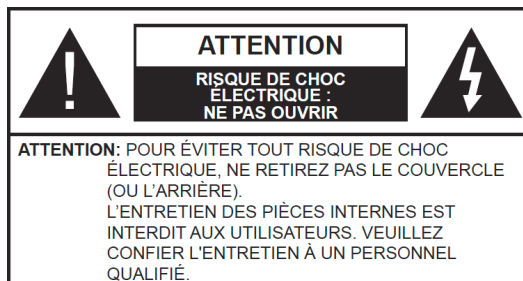
**¡ADVERTENCIA!**

¡Voltaje peligroso dentro del producto! No abra.
¡Riesgo de electrocución! El usuario no puede reparar ninguna pieza interna. Solo personal calificado puede reparar y mantener este producto.

Si el cable de alimentación está dañado, debe ser reemplazado por el fabricante o un agente de servicio autorizado para evitar peligros.

Este producto debe instalarse de acuerdo con las normas locales. Las baterías dañadas deben desecharse correctamente. Para proteger el medio ambiente, deseche las baterías correctamente de acuerdo con las leyes locales aplicables (esta información está disponible en su distribuidor).

Dónde instalar el producto

- Coloque el dispositivo sobre una superficie plana, rígida y estable. No coloque el aparato sobre una alfombra o alfombra.
- No coloque el dispositivo encima de ningún otro producto que pueda causar sobrecalentamiento (por ejemplo, un receptor o amplificador).
- No coloque nada debajo del producto (por ejemplo, CD o revistas).

Ventilación adecuada

- Colocar el producto en una zona suficientemente ventilada para evitar el sobrecalentamiento. Para evitar el sobrecalentamiento, deje al menos 10 cm delante y detrás del producto, y 5 cm a cada lado.
- Distancia mínima alrededor del aparato para una ventilación suficiente: 10 cm La ventilación no debe verse obstaculizada por la obstrucción de las aberturas de ventilación por objetos como periódicos, manteles, cortinas, etc.

No exponga el producto a altas temperaturas, humedad, agua o polvo.

- El dispositivo está diseñado para su uso en un clima templado.
- El aparato no debe exponerse a goteos de agua o salpicaduras. No se deben colocar objetos llenos de líquido, como jarrones, sobre el aparato.
- Nunca coloque un objeto que contenga líquido, como un jarrón, cerca del aparato.
- No coloque ningún otro objeto que pueda dañarlo cerca del producto (por ejemplo, objetos que contengan agua o velas encendidas).
- Nunca coloque fuentes de llama abiertas, como velas encendidas, sobre el aparato.

Fuente de alimentación

- Desenchufe el aparato en caso de inactividad prolongada.
- Si el cable de alimentación está dañado, debe ser reemplazado por el fabricante o un agente de servicio autorizado para evitar peligros.
- Este producto debe conectarse a una fuente de alimentación de 100-240 V ~ 50/60 Hz.
- El enchufe debe permanecer fácilmente accesible.
- El aparato debe estar conectado a una toma de corriente equipada con tierra.

-  Para evitar una presión sonora elevada y el riesgo de daños auditivos, no escuche a un nivel sonoro alto durante mucho tiempo.

**¡ADVERTENCIA!**

Es probable que un televisor se caiga y cause lesiones corporales graves o la muerte. Muchas lesiones, especialmente en niños, se pueden prevenir tomando precauciones simples como:

- Utilice SIEMPRE las cajas, soportes o métodos de montaje recomendados por el fabricante del televisor.
- SIEMPRE use solo muebles que puedan sostener el televisor de manera segura.
- SIEMPRE asegúrese de que el televisor no sobresalga del borde del mueble que lo sostiene.
- SIEMPRE enseñe a los niños los peligros de subirse a los muebles para alcanzar el televisor o sus controles.
- SIEMPRE enrute los cables y cables conectados a su televisor para que no los pise, tire o arranque.
- NUNCA coloque un televisor en un área inestable.
- NUNCA coloque el televisor sobre muebles altos (por ejemplo, gabinetes o estanterías) sin colgar el soporte y el televisor en un soporte adecuado.
- NUNCA coloque el televisor sobre tela u otros materiales que puedan estar entre el televisor y los muebles que lo sostienen.
- NUNCA coloque objetos que puedan incitar a los niños a trepar sobre el televisor o los muebles en los que está colocado (un juguete o el control remoto, por ejemplo).











Si se va a mover un televisor existente, se deben aplicar las mismas consideraciones que se han indicado anteriormente.

- Advierta a los niños sobre los peligros de subirse a los muebles para alcanzar el televisor o sus botones de control.
- Antes de mover el televisor a una ubicación diferente, tenga en cuenta y aplique todas las siguientes instrucciones de seguridad.



Cambiar ciertas partes de su electrodoméstico puede resultar en un peligro. Asegúrese de tener todas las habilidades y herramientas necesarias para realizar operaciones de autorreparación de manera segura. Si no es así, llame a un profesional autorizado.

Símbolos en el televisor

	Esta marca indica que la unidad cumple con la Directiva Europea de Equipos de Radio.
	Este logotipo en el producto significa que el reciclaje de este dispositivo está en línea con la Directiva 2012/19/UE de 4 de julio de 2012 sobre residuos de aparatos eléctricos y electrónicos (Directiva RAEE).
	Este símbolo indica voltaje de CC (solo para USB).
	Este símbolo indica voltaje de CA.
	Este símbolo indica que las instrucciones de funcionamiento suministradas con el aparato contienen instrucciones importantes para el uso y mantenimiento del aparato.
	Este símbolo indica que hay un voltaje peligroso con riesgo de descarga eléctrica en esta unidad.
	Este símbolo dice "Solo para uso en interiores".
	Equipo de clase II: Este símbolo indica que la unidad tiene doble aislamiento.
	Libre de cadmio
	Los términos HDMI, HDMI High Definition Media Interface y HDMI Trade Dress, y los logotipos de HDMI son marcas comerciales y marcas comerciales registradas de HDMI Licensing Administrator, Inc

Declaración de conformidad



Este dispositivo de tipo TV cumple con los requisitos esenciales y otras disposiciones de la Directiva 2014/35/UE y 2014/30/EU, así como con la Directiva de Equipos Radioeléctricos (RED) 2014/53/UE que entró en vigor el 12 de junio de 2016.

Declaración de conformidad de la UE

Descripción del producto: **Televisión**

Referencia del fabricante: **DVB-PN8550603QYHCATSBI**

Marca del declarante: **EDENWOOD**



Referencia del registrante: **ED55EA03UHD-RE**

EN IEC 63000:2018

REGLEMENTACIÓN	NORMAS APLICABLES	
Directiva RED 2014/53/UE	EN 62368-1:2014 +A11:2017 EN 55032:2015 +A1:2020 +A11:2020 EN 55035:2017 +A11:2020 EN 61000-3-3:2013 +A1:2019 +A2:2021 EN IEC 61000-3-2:2019 +A1:2021 ETSI EN 303 340 - V1.2.1	
Directiva ErP 2009/125/CE Règlement étiquetage énergétique 2019/2013/UE Règlement éco-conception 2019/2021/UE	EN 50564:2011	
Directiva RoHS 2011/65/UE y 2015/863/UE	EN IEC 63000:2018 IEC 62321-3-1:2013 IEC 62321-4:2017 IEC 62321-5:2013	IEC 62321-7-2:2017 IEC 62321-6:2015 IEC 62321-8:2017

El producto también cumple con las disposiciones de la Ley No. 2022-300 del 2 de marzo de 2022 destinada a fortalecer el control parental sobre los medios de acceso a Internet.

Contenido en el embalaje y accesorios

Soporte de mesa	1
Tornillos de fijación del soporte de mesa	4
Manual de instrucciones	1
Control remoto.....	1

Las condiciones y opciones pueden variar según el modelo.

Panel de control

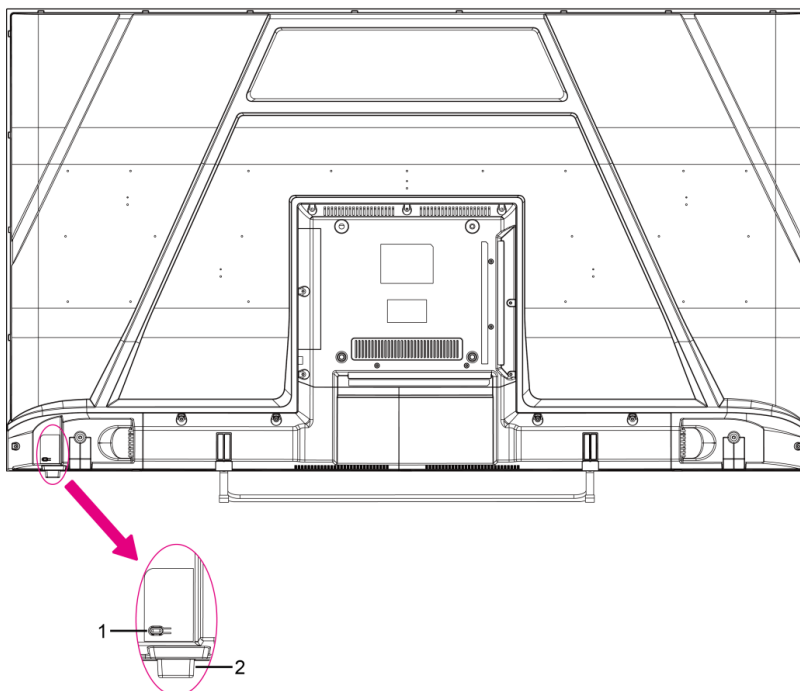

1. **En espera:** Para ENCENDER / APAGAR EL TELEVISOR.
2. **Sensor de control remoto/indicador de encendido :** En el modo de espera, la luz indicadora es roja; cuando está encendida, la luz indicadora es azul.

Instalación de los soportes

- Montaje del soporte.

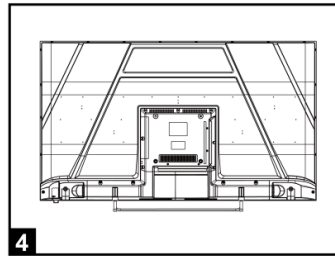
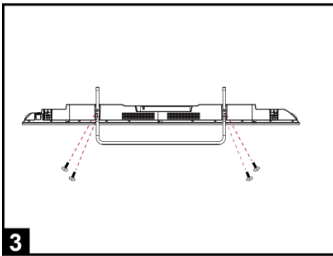
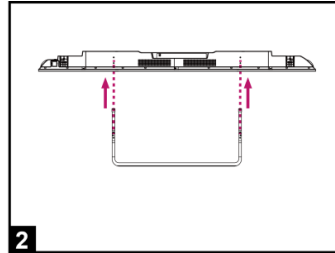
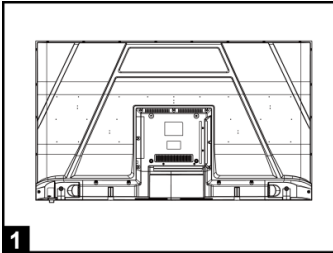

1. Coloque el televisor plano sobre una mesa (Precaución: Coloque un cojín de espuma debajo de la máquina para evitar arañazos).
2. Alinee las roscas de los tornillos del soporte y la parte inferior del TV (Figura 2)
3. Asegure el soporte y la pantalla con los 4 tornillos provistos. (Figura 3)
4. Apariencia después de la instalación. (Figura 4)

- Desmontaje del soporte

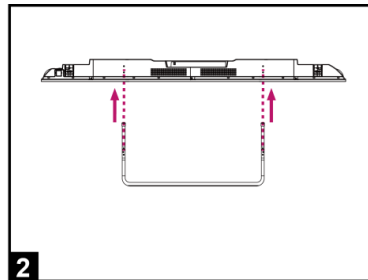
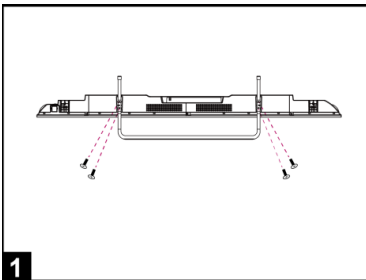

1. Afloje los tornillos entre el televisor y el soporte (Figura 1).
2. Retire el soporte del televisor (Figura 2).

Instrucciones de montaje en

Colgar el televisor en una pared

Advertencia: Para una instalación segura, siga estas precauciones de seguridad:

- Compruebe que la naturaleza de la pared o partición pueda soportar el peso del televisor y el soporte de pared.
- Asegúrese de utilizar el tipo correcto de clavija según la naturaleza de la pared (hormigón, ladrillo, placas de yeso, baldosas de yeso, etc.). En caso de duda, busque asesoramiento profesional.
- Siga las instrucciones de instalación que vienen con el soporte de pared y use los tornillos recomendados por el fabricante.
- Instale el televisor en una pared vertical.
- Verifique que la ruta del cable sea segura para las personas (Tropezando, cayendo).
- Utilice tornillos estándar BM6 * 8 mm (4 tornillos, no incluidos) para montar este televisor. El uso de diferentes tornillos del tipo especificado dañará el soporte de montaje en pared y anulará la garantía del producto.
- Póngase en contacto con un profesional para obtener ayuda al montar su televisor en la pared.
- No monte el televisor en la pared cuando esté encendido.
- Consulte las instrucciones de su soporte de montaje en pared.

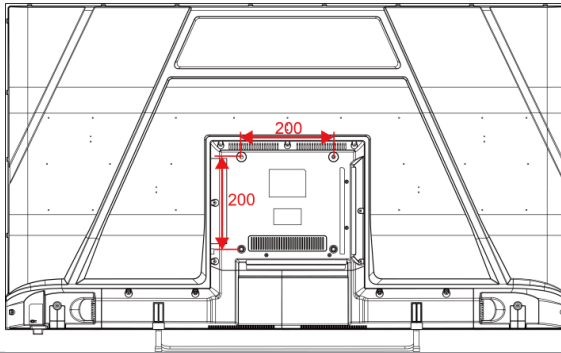

¡CAUTELA!

ASEGÚRESE DE QUE TODO EL EQUIPO Y EL ENCHUFE DE ALIMENTACIÓN ESTÉN CORRECTAMENTE ENCHUFADOS Y QUE EL APARATO ESTÉ CONFIGURADO EN EL MODO CORRECTO ANTES DE CUALQUIER TIPO DE MANIPULACIÓN.

Cables de conexión

Conexión a la fuente de alimentación

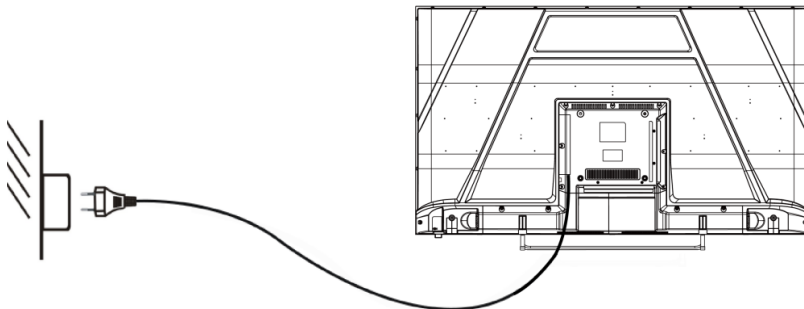

1. El televisor está en estado de espera cuando no aparece ninguna imagen y la luz roja está iluminada.
2. Presione el botón de reposo en el control remoto del televisor nuevamente y la luz se iluminará en azul.

Conexión de la antena externa a la unidad

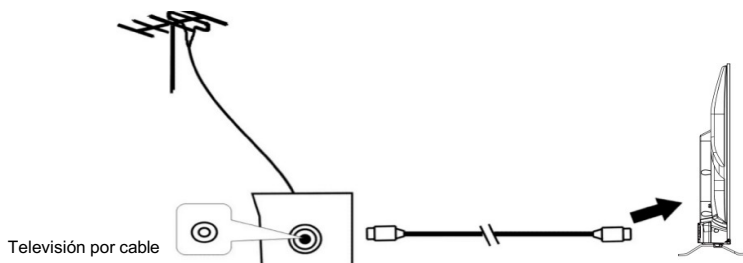

Recomendamos utilizar un cable de antena de 75 Ω para eliminar las interferencias causadas por una mala adaptación de impedancia. El cable de la antena no debe estar cerca del cable de alimentación.

Inserte el enchufe del cable de antena de 75 Ω directamente en el conector de la antena cuando use televisión por cable.



NOTA:

La antena debe revisarse periódicamente. Si no se muestra una imagen clara, apague la alimentación y luego verifique la antena cuidadosamente.

Cables de conexión

Este televisor tiene funciones de medios digitales y se puede conectar a múltiples dispositivos externos. En el diagrama siguiente se muestran las conexiones.

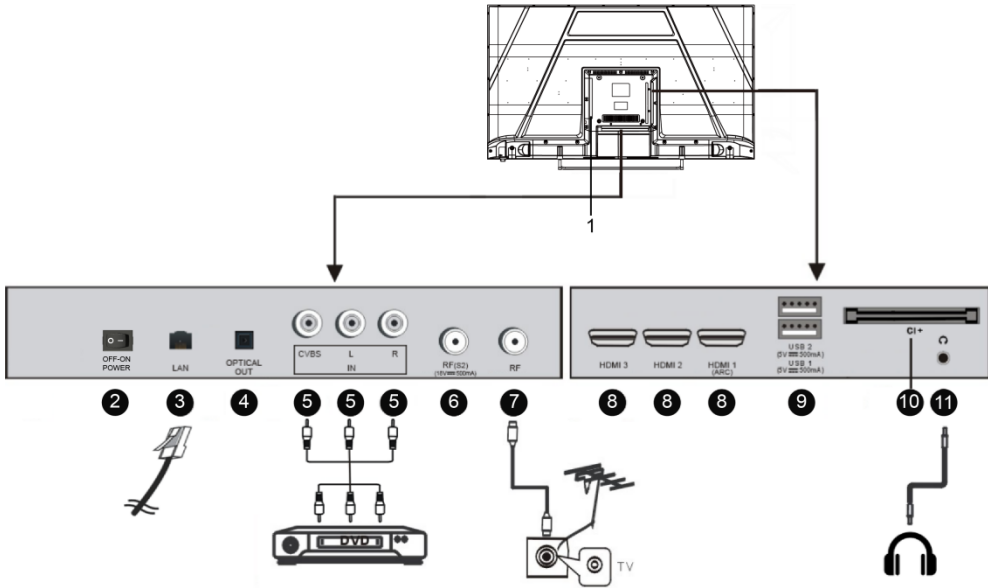

1. ENTRADA DE CA

2. **ENCENDIDO Y APAGADO:** Se utiliza para controlar el encendido y apagado del televisor.

3. Terminal de entrada LAN

4. Terminal de salida OPTICAL

5. CVBS y terminal de entrada de audio L/R

6. **RF IN:** Conéctese a la antena de TV satelital externa (DVB-S2).

7. **RF IN :** Conéctese a la antena de TV externa.

8. **HDMI1/2/3 IN :** Interfaz multimedia de alta definición. ARC solo está en HDMI 1.

9. ENTRADA USB

Acceda a archivos multimedia almacenados en el dispositivo USB.

10. **CI SLOT :** Inserte una tarjeta CI (interfaz común).

11. SALIDA DE AURICULARES.

Control remoto



1 EN ESPERA	Ponga la unidad en modo de espera; Presiónelo nuevamente para encenderlo
2 ENTRADA (FUENTE)	Seleccione la fuente de entrada deseada.
3 Pavé numéricos (0-9)	Introduzca la información del número, como el número de canal, etc.
4 GUÍA	Inicie la Guía del programa.
5 CH. LISTA	Presione para mostrar la lista de canales.
6 Quatre Couleurs	Personalizado en una página diferente.
7 (MENÚ)	Llame al menú principal o regrese a menú anterior.
8 ▶	Presione para operar el inicio / pausa de la reproducción; Avanza rápido; Muévete rápido hacia atrás.
9 DIRECCIÓN/ OK	Muévete hacia arriba, hacia abajo, hacia la izquierda, hacia la derecha/Confirmar.
10 ↶	Regrese a la interfaz o menú anterior.
11 ABANDONADOR	Salga de la interfaz o el menú actual.
12 🏠	
13 VOL+/-	Aumentar/disminuir el nivel de volumen.
14 CH +/-	Reproduce el programa siguiente/anterior.
15 🔇 MUDO	Silencia el sonido.
16 TÍTULOS SOUS	Selecciona los subtítulos disponibles.
17 TEXTO	Encienda / apague el teletexto.
18 INFORMACIÓN	Muestra la información disponible del programa.
19 📄	Configurar la tecla de acceso directo de la aplicación.
20 Gratis	Para ver videos gratuitos.
21 DEEZER	Entra directamente en el descongestionador
22 Zona de contenido	Seis botones para aplicaciones CSP.

**Observaciones:**

El mando a distancia debe utilizarse dentro del rango de recepción efectivo del televisor. Apunte el control remoto al receptor IR del televisor y asegúrese de que no haya obstáculos en el medio. Su distancia de funcionamiento normal se reducirá con la luz solar directa o la luz de una lámpara. Precaución al utilizar el mando a distancia. No lo deje caer, lo pise ni lo exponga a líquidos.

**NOTA:**

Los símbolos y la posición de los controles remotos pueden variar según el modelo.

Preparación del mando a distancia

Inserte dos pilas AAA en el mando a distancia de acuerdo con los símbolos de polaridad (+/-) indicados. (Pilas no incluidas)

No se deben mezclar diferentes tipos de baterías o baterías nuevas y usadas. Las baterías deben configurarse de manera polar. Las baterías usadas deben retirarse del producto. Las baterías deben desecharse de forma segura. Colóquelos en contenedores de recolección designados (consulte con su minorista) para proteger el medio ambiente.

**¡ADVERTENCIA!**

Las baterías no deben exponerse a calor excesivo, como la luz solar, el fuego u origen similar.

Uso básico

Presione el botón de espera en el dispositivo o control remoto para encender el dispositivo (la luz es azul); Presione esta tecla nuevamente para apagar (modo de suspensión) el dispositivo (la luz se vuelve roja).

SELECCIONE EL PROGRAMA

1. Presione la tecla CH+ para reproducir el siguiente canal.
2. Presione la tecla CH- para reproducir el canal anterior.
3. Presione las teclas numéricas en el control remoto directamente para seleccionar el programa deseado.

CONTROL DE VOLUMEN

- Presione el botón VOL+ o VOL para ajustar el nivel de volumen actual. Rango de ajuste disponible: 0-100.

CONTROL DE SILENCIO

- Presione la tecla MUTE para silenciar el sonido, presiónela nuevamente para volver a encender el sonido.

CONFIGURACIÓN DE ORIGEN

- Pulse el botón SOURCE del mando a distancia para mostrar la lista de fuentes.
- Presione la tecla de navegación ARRIBA y ABAJO para seleccionar la fuente de entrada deseada y luego presione OK para confirmar la selección.

SINTONIZACIÓN MULTIAUDIO

- Presione el botón MENU en el control remoto y use las teclas de navegación para seleccionar el idioma de audio deseado.



NOTA:

Para habilitar esta función, asegúrate de que el canal que estás viendo sea compatible con varios idiomas.

PANTALLA DE INFORMACIÓN

- Presione el botón INFO en el control remoto para mostrar la información del programa actual.

REPRODUCCIÓN DE MEDIOS

- Inserte un dispositivo de almacenamiento USB en el puerto USB antes de realizar los siguientes pasos.
- Presione el botón SOURCE en el control remoto para cambiar la unidad al modo USB.
- Presione las teclas de navegación ARRIBA/ABAJO/IZQUIERDA/DERECHA para mover el cursor.

- Presione el botón ATRÁS para volver a la página anterior del menú.
- Presione las teclas de navegación ARRIBA/ABAJO/IZQUIERDA/DERECHA para

Parental Control

☰ > Todas las configuraciones > sistema > control parental

Activa el control parental para evitar que los niños puedan ver cierto contenido.

Se necesita un código PIN para ingresar al control parental. Si no ha configurado el código PIN antes, se mostrará la ventana de creación y confirmación de PIN. Si ha configurado el código PIN antes, se mostrará la ventana de introducción de PIN. ("0000" no está permitido como código PIN; Si olvida el código PIN creado, utilice el código PIN universal "0532").

Bloqueos: active Bloqueos para habilitar la función de control parental.

Bloquear tiempo: bloquea todo el uso del televisor durante un período de tiempo definido, incluidos Live TV, HDMI y aplicaciones.

Bloqueo de canales: bloquea todos los canales o algunos de ellos cuando activas la función de control parental.

Bloqueo de contenido: Ciertos programas están bloqueados por clasificación por edad. Esto es controlado por la emisora.

Bloqueo de entrada: Bloquea el contenido de los dispositivos que están conectados a entradas externas.

Bloqueo de aplicaciones: bloquea el acceso a ciertas aplicaciones. Si una aplicación que desea restringir no aparece aquí, verifique la configuración de Control parental en las aplicaciones.

Bloqueo de sitios web: Establezca el rango de URL a las que puede acceder el navegador.

PIN de control parental: Puedes configurar o cambiar tu PIN aquí. El PIN se utiliza para el control parental y la protección de su sistema contra el uso no autorizado.

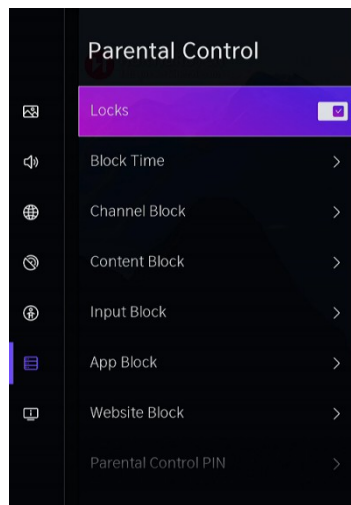

Restablecer a los valores predeterminados: restaura el control parental a la configuración predeterminada de fábrica.

**NOTA:**

Es posible que las opciones anteriores no estén disponibles en algunos modelos, países o regiones.

Importante:**1. Filtrado de contenido:**

Usa la configuración de control parental para bloquear el acceso a ciertos programas o canales que pueden no ser apropiados para la edad de tus hijos.

2. Control de tiempo de pantalla:

Establezca límites de tiempo de uso para su televisor para asegurarse de que sus hijos no pasen demasiado tiempo frente a la pantalla.

3. Conciencia de riesgo en línea:

Como padres, es importante ser conscientes de los riesgos potenciales asociados con el uso de la televisión e Internet. Estos son algunos consejos para proteger a su familia:

Limite el tiempo frente a la pantalla: Fomente los descansos regulares lejos de la pantalla y limite el tiempo de televisión para promover un estilo de vida equilibrado.

Monitoreo de contenido: Tómese el tiempo para ver lo que sus hijos están viendo en la televisión y discuta los temas con ellos para ayudarlos a comprender lo que están viendo.

4. Prevención de la sobreexposición a las pantallas:

La sobreexposición a las pantallas puede tener efectos adversos para la salud de toda la familia. A continuación, le indicamos cómo evitar estos riesgos:

Limite el tiempo de televisión: Fomente actividades familiares alternativas que no impliquen el uso de pantallas, como juegos de mesa, actividades artísticas o deportes al aire libre.

Modele un comportamiento saludable: Lidere con el ejemplo limitando su propio tiempo frente al televisor y fomentando interacciones familiares de calidad fuera de la pantalla.

Tenga en cuenta los signos de sobreexposición: Esté atento a los signos de fatiga, irritabilidad o dificultad para concentrarse en sus hijos, lo que podría indicar una exposición excesiva a las pantallas.

TV en vivo

Escaneo de canales

Escaneo automático de canales

 > Todas las configuraciones > Canal > Escaneo automático

NOTA:

Antes de seleccionar Búsqueda automática de canales, puede presionar  > Todas las configuraciones > Canal > Escaneo automático, presione el botón OK en el submenú, seleccione **Cambiar configuración** y presione el botón OK para seleccionar Satélite, Antena o Cable.

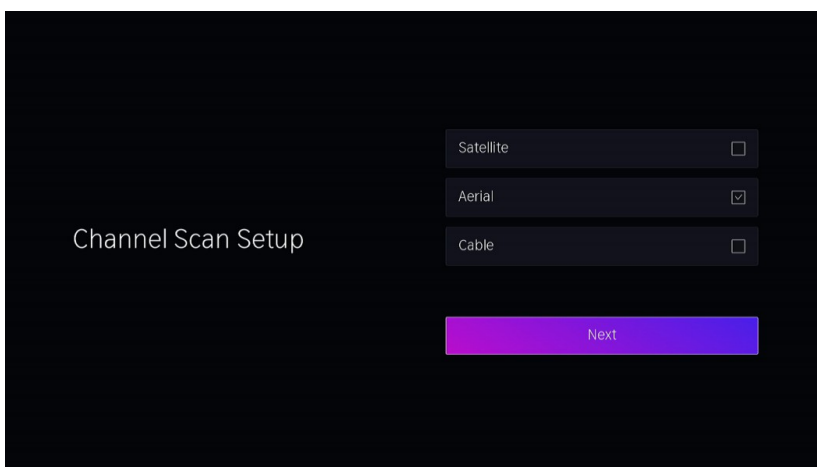

Lista de canales

- Mostrar la lista de canales
- En Live TV, presione  el botón en el botón Mando a distancia para visualizar el canal menú de lista.

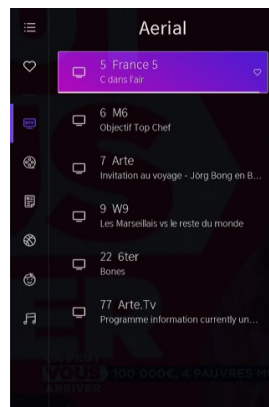

Favorito

Agregar canales a tu lista de "Favoritos"

- Presione **ok** el botón para llamar a la lista de canales, la lista de canales aparece en el lado izquierdo de la pantalla.
- Selecciona el canal que te guste, luego mantén presionado el botón OK en el control remoto para agregarlo.

Aparecerá un icono en forma de corazón junto a tu canal favorito.

(El canal favorito se colocará en FAV 1 de forma predeterminada. Si desea colocar en otra lista como FAV2/3/4, presione MENÚ - Todas las configuraciones - Canal - Edición de canal. Seleccione FAV2, Fav3 o FAV4 y presione OK para ingresar a la lista. Resalte "Agregar canales" y presione el botón OK para ingresar a la lista de canales para agregar los canales favoritos.)

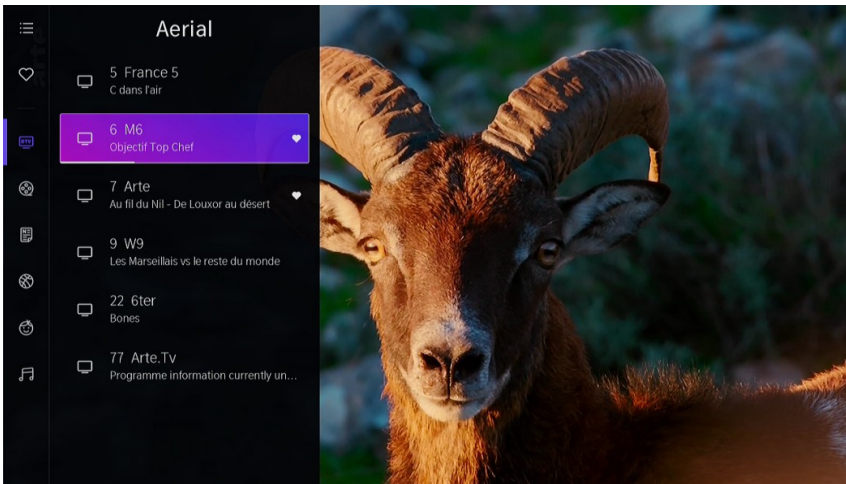

Ver tu lista de "Favoritos"

Presione **ok** para llamar a la lista de canales, la lista de canales aparece en el lado izquierdo de la pantalla.

Presione el botón de navegación para seleccionar "FAV" y presione el botón OK para confirmar. Luego, tu canal favorito con un ícono en forma de corazón aparecerá en la lista de favoritos.

Eliminar canales de tu lista de "Favoritos".

Presione **OK** para llamar a la lista de canales, la lista de canales aparece en el lado izquierdo de la pantalla.

Presione el botón de navegación para seleccionar "FAV" y presione el botón OK para ingresar a la lista. Presione el botón de navegación para seleccionar el canal deseado, luego mantenga presionado el botón OK para eliminar el canal seleccionado de la lista de favoritos.

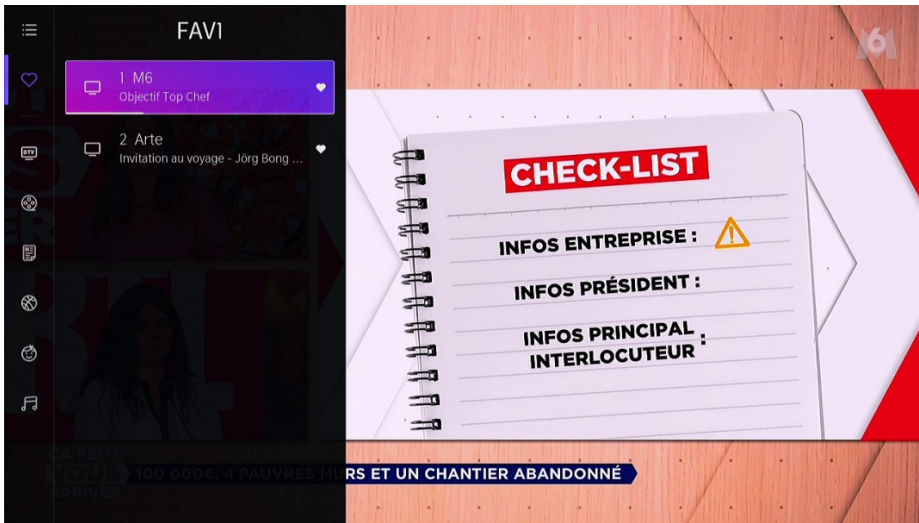

Comentario:

Estos pasos deben realizarse en las entradas de TV.

Busca un canal antes de editar tus canales favoritos.

PVR (Registro)

La función PVR le permite grabar fácilmente contenido de televisión digital para verlo más tarde.

Se necesita un dispositivo de almacenamiento para conectarse antes de usar la función PVR. El formato del dispositivo de almacenamiento puede ser NTFS o FAT32, y no debe ser inferior a 2 GB.

PVR solo está disponible para canales digitales y no es compatible con canales

analógicos y de Internet.

Es posible que la función PVR no sea aplicable en algunos modelos, países o regiones.

En Live TV, presione el  botón en el control remoto, seleccione Más - PVR y presione el botón OK para confirmar. La lista de grabación programada aparecerá como se muestra a continuación:

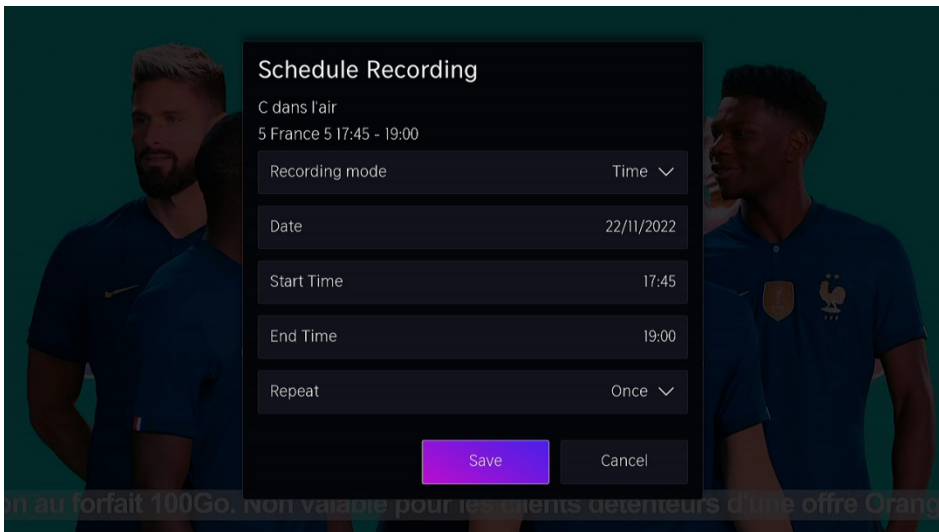

Modo de grabación

Seleccione el modo de grabación. El modo de parada manual establece la hora de inicio real, pero el usuario puede detenerse en cualquier momento; El modo de hora establece la hora real de inicio y finalización; El modo de programa sigue el horario de transmisión.

Fecha, hora de inicio Hora de finalización

Repetir

Defina si el programa debe grabarse una vez o a intervalos regulares. Después de configurar, resalte "Guardar" y presione OK para comenzar a grabar.

La barra de control de grabación aparecerá como se muestra a continuación:

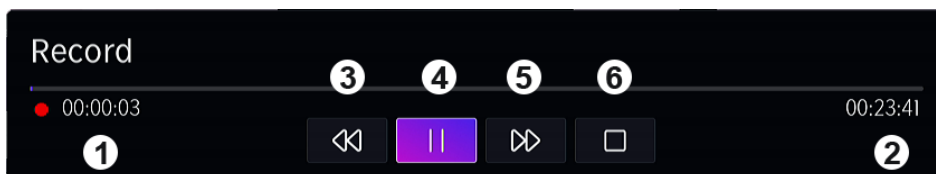

1. Tiempo de grabación
2. Tiempo total
3. Rebobinar
4. Pausa/Reproducir
5. Avance rápido
6. Parar.

La barra de control de grabación no siempre se muestra en la pantalla, presione el botón de navegación izquierda / derecha para llamarlo nuevamente.

Detener la grabación

Para detener la grabación manualmente, presione el botón de navegación ARRIBA / ABAJO para que aparezca el cuadro de información. Puede seleccionar Guardar o Eliminar y presionar el botón OK para detener la grabación.

Ver grabación

Presione  el botón en el control remoto, seleccione Más - Lista de grabación y presione el botón OK para ingresar a la lista de grabación. Seleccione la grabación deseada y presione el botón OK para ver.

Eliminar grabación

Presione  el botón en el control remoto, seleccione Más - Lista de grabación y presione el botón OK para ingresar a la lista de grabación. Mantenga presionado el botón OK para ingresar al modo de edición. Marque las grabaciones que desee y presione el botón de navegación derecha para eliminar.

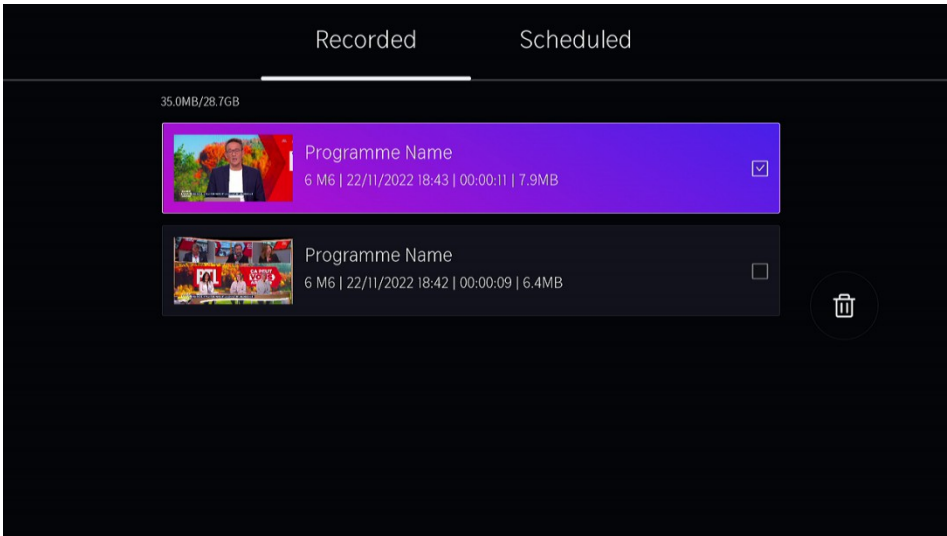

Hay varias otras formas de usar PVR (en TV en vivo):

1. Presione el botón de navegación izquierda / derecha para mostrar la barra de información y elegir el icono de la cámara.
2. Si su control remoto tiene ►| botón, presiónelo y luego presione el botón de navegación ARRIBA para seleccionar ● e configurar PVR.
3. Pulse el botón GUIDE para mostrar la guía de programas. Seleccione un programa y elija PVR.

Conexión

LAN cableada

Conexión a Internet

⌂ > Todos los ajustes > Conexión > red > Configuración de red

Para configurar la red de TV, seleccione Configuración y presione el botón **OK** para ingresar al submenú.

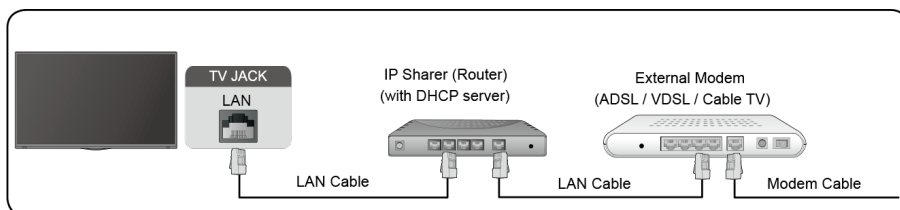

Obtener automáticamente una dirección IP

1. Si se conecta a la red cableada, el televisor obtendrá automáticamente una dirección IP y se conectará a la red.
2. Si la conexión falla, se mostrará un mensaje de desconexión para el estado de Ethernet. Vuelva a intentarlo o escriba la configuración de IP y seleccione Manual para volver a introducir la información.

Ingrese manualmente la dirección IP

1. Ingrese la configuración de IP para seleccionar Manual.
2. Ingrese la dirección IP, la máscara de red, la puerta de enlace, el servidor DNS 1 y el servidor DNS 2 en el menú.



NOTA:

- Obtienes acceso a Internet a través de tu televisor.
- La opción predeterminada del modo de configuración de IP es DHCP.

Inalámbrico

Conexión a Internet

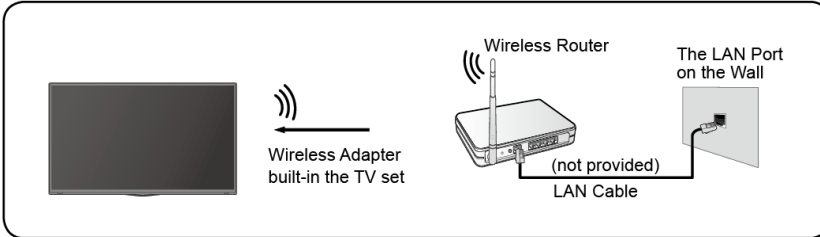

NOTA:

- Obtienes acceso a Internet a través de tu televisor.
- Conéctate a una red inalámbrica disponible.
- Asegúrese de tener el SSID del enrutador inalámbrico y antes de intentar conectarse.

Conexión a una red inalámbrica

 > Todos los ajustes > la conexión > la red > la configuración de red

Para configurar la red de TV, seleccione Configuración y presione el botón

 para ingresar al submenú.

Tipo de conexión

Elija una conexión de red inalámbrica para acceder a Internet.

Actualizar

Actualice la red inalámbrica.

Configuración avanzada

Configure los ajustes avanzados de red inalámbrica para el televisor.

Agregar

Puede agregar una red inalámbrica.



NOTA:

- Si no se encuentra ningún enrutador inalámbrico, seleccione **Agregar** e ingrese el nombre de red en el SSID.
- Si no se encuentra ningún enrutador inalámbrico, seleccione **Actualizar**.

HDMI-CEC

Puede usar el control remoto de su televisor para controlar los dispositivos externos que están conectados al televisor mediante un cable HDMI. Los dispositivos externos deben admitir la función HDMI y CEC (HDMI-CEC).

Conexión de un dispositivo externo a través de la función HDMI-CEC

 > **todos los ajustes > conexión > HDMI&CEC**

1. Activa **el control HDMI**.
2. Conecte un dispositivo compatible con HDMI-CEC al televisor.
3. Encienda el dispositivo externo conectado. El dispositivo se conecta automáticamente al televisor. Una vez finalizada la conexión, puede acceder al menú del dispositivo conectado en la pantalla de su televisor usando el control remoto de su televisor y controlar el dispositivo.

NOTA:



- Se deben usar cables DMI para conectar dispositivos compatibles con HDMI CEC a su televisor.
- La función HDMI CEC del dispositivo conectado debe estar activada.
- Si conecta un dispositivo HDMI que no es compatible con HDMI CEC, todas las funciones de control HDMI-CEC no funcionan.

1. Cuando el control CEC está habilitado y los dispositivos externos compatibles con HDMI y CEC están apagados, el televisor entrará en modo de espera. La función de tiempo debe ser compatible con el dispositivo externo.

Dispositivo HDMI

Conecte un cable HDMI desde un equipo de A / V externo.

Algunos dispositivos, como el reproductor de DVD, requieren que la señal HDMI se configure para emitir en la configuración del dispositivo. Consulte el manual del usuario de su dispositivo para obtener instrucciones.

Tenga en cuenta que el conector HDMI proporciona señales de video y audio, no es necesario conectar un cable de audio.

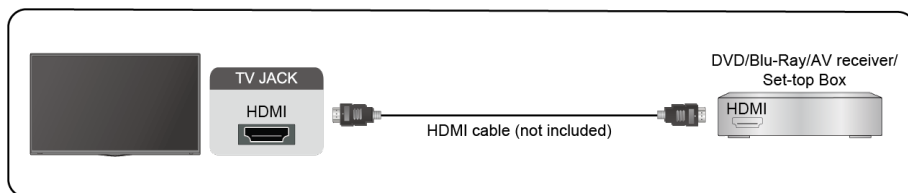

Dispositivo USB

Conecte los dispositivos USB como discos duros, memorias USB y cámaras digitales para buscar fotos y escuchar música.

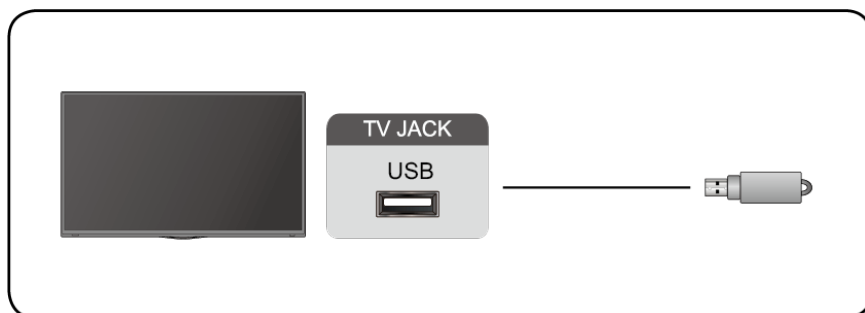

Formato de soporte: NTFS, FAT32.

Multipantalla

Compartir pantalla

Duplica el contenido de tu dispositivo en el televisor. **INPUT** > **Compartir pantalla**

- Active la función de transmisión de su dispositivo Android/Windows10/dispositivo informático.
- Busque el nombre del televisor en la lista de búsqueda de su dispositivo y selecciónelo. Espere a que se complete el progreso de la conexión y el contenido de su dispositivo se mostrará en el televisor.

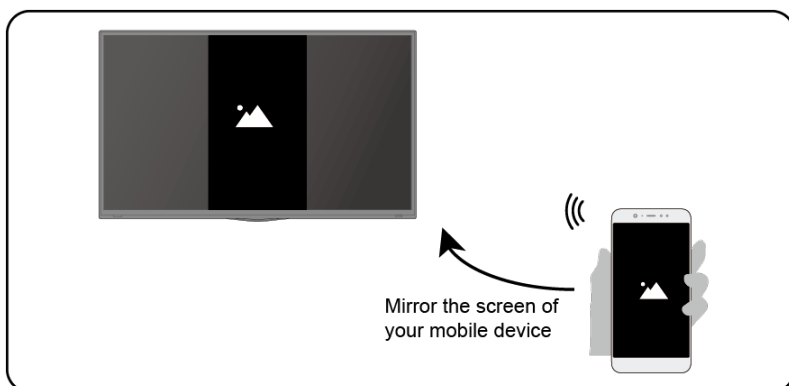

NOTA:

Es posible que algunos dispositivos Android no admitan la transmisión.

Compartir contenido

Comparte contenido multimedia, como videos, música o fotos, desde tu dispositivo a la pantalla del televisor.

Antes de usar esta función, active **Compartir contenido** en **Configuración** > **Conexión** > **Conexión de dispositivos móviles** > **intercambio de contenido**.

- Establecer una conexión de uso compartido de contenido entre el televisor y su dispositivo.
 1. Active la función de compartir contenido de su dispositivo.
 2. Busque el nombre del televisor en la lista de búsqueda de su dispositivo y selecciónelo.
 3. Espere a que se complete el progreso de la conexión y seleccione el contenido que desea compartir.

Funciones inteligentes

Medio

Reproducción de contenidos multimedia

Presione el botón  en el control remoto y seleccione medios.

De forma predeterminada, se muestra **el uso compartido de contenido** en la pantalla Medios. Si su dispositivo móvil está conectado al televisor, su nombre también aparece en la pantalla Medios.



NOTA:

Para obtener más información sobre el uso compartido de contenido, consulte su introducción detallada.

 > Dispositivo conectado a > medios

Selecciona el contenido que quieres reproducir en la pantalla, como imágenes, videos y música.



1. Ingrese el nombre del contenido que desea reproducir.
2. Organice la lista de contenido por **cuadrícula, lista**.
3. Organice la lista de contenido por Nombre, Fecha de modificación, Tamaño.
4. Filtre la lista de contenido por Todos los medios, Foto, Video, Música, Grabado.
5. Crea una lista de reproducción de fotos, música o vídeos.

Reproducción de música de fondo durante la visualización de imágenes

Necesitas:

- Elige una imagen para reproducirla.
- Presione el botón **▲** / **▼** para llamar a la barra de reproducción.
- Selecciona Música de fondo y elige tu música para crear un Lista de reproducción de música.
- Reproduce la música de fondo durante la visualización de imágenes.

Nota:

- El televisor puede ser compatible con los siguientes formatos de archivo:

Medio	Formato de archivo
Vídeo	.MP4, .MOV, .MPG, .MPEG, .FLV
Imagen	.jpg, .BMP, .PNG, .GIF
Música	.MP3, .AAC, .WAV

- Para obtener más información sobre la conexión a otro dispositivo, consulte la introducción detallada de cada parte.

Hogar

Familiarizarse con la pantalla de inicio

Presione el botón **🏠** en el control remoto para ingresar a la pantalla de inicio.

- Administrar aplicaciones

Seleccione el elemento que desea mover y mantenga presionado el botón **OK** para administrar.

Cuenta VIDAA

Inicie sesión en su cuenta de VIDAA.

Una cuenta VIDAA le brinda la mejor función de su televisor inteligente y siempre lo mantiene actualizado.

Buscar

Busca el contenido que quieras.

Niños

Vidaa Kids: Diversión sin fin para tus hijos.

Después de iniciar sesión en la cuenta de vidaa kids, puede administrar límites de tiempo, contenido y más para niños.

Notificaciones

Permite que se muestren notificaciones emergentes para obtener información útil y eventos que ocurren en su televisor.

- Seleccione **Notificaciones** en la pantalla de inicio, seleccione **Configuración** y luego ingrese **Publicidad, Novedades, Advertencias y legales, Mensaje del sistema**, donde puede elegir los tipos de notificaciones

Cuenta VIDAA

Inicie sesión en su cuenta VIDAA.

Una cuenta VIDAA le brinda las mejores funciones de su televisor inteligente y siempre lo mantiene actualizado.

Bluetooth

Altavoz Bluetooth para TV

Puede ir a de  > **Configuración** > **Red** > **Bluetooth** > **Altavoz Bluetooth de TV**

Salida de TV: Los dispositivos móviles están conectados al televisor con Bluetooth. Salidas de sonido a través del altavoz del televisor.

- Ve a la configuración de tu móvil y abre el Bluetooth.
- Elige Smart TV para conectarte.

Gestión de equipos

Administrar dispositivo Bluetooth

Puede ir a de  > **Configuración** > **Red** > **Bluetooth** > **Administración de equipos**

- Encienda el altavoz de salida.
- El televisor se conectará a los altavoces de salida.

Imagen y sonido

Ajustar la calidad de la imagen

Ajuste el modo de imagen actual para que se aplique a todas las fuentes o solo a la fuente actual.

El menú es solo de referencia. Los siguientes modos pueden diferir del producto real.

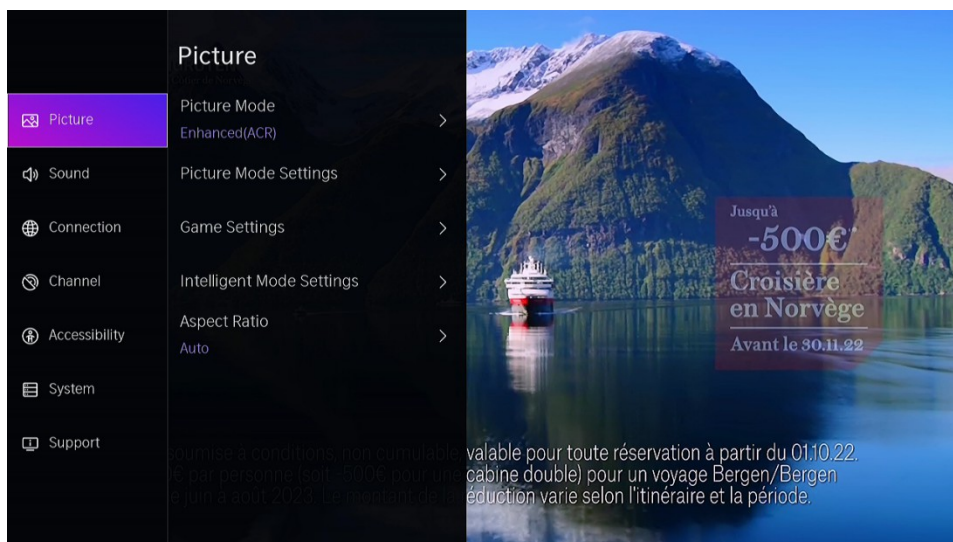

Elegir un modo de imagen

☰ > Todas las configuraciones > imagen > modo de imagen

Puede seleccionar el modo de imagen que proporcione la mejor experiencia de visualización.

Estándar: el modo predeterminado, para que los usuarios experimenten imágenes de alta calidad con luz normal.

Mejorado (ARC): Al habilitar el modo Mejorado (ARC), sus datos de visualización se utilizarán para mejorar automáticamente la calidad de imagen y sonido para todas las fuentes de entrada.

FILMMAKER: Cuando se detecta la señal de Filmmaker, el modo de imagen cambiará a FILMMAKER automáticamente. Esta función no es aplicable en todas las fuentes de entrada o aplicaciones.

Cine: use Cine para ver películas en un entorno brillante.

Ahorro de energía: Conservación de energía.

Dinámico: Mejore el contraste, el color y la claridad de la pantalla, de modo que la imagen en la dinámica equilibre el color.

Deportes: Este modo es más adecuado para ver videos deportivos.

Configuración de ajustes de imagen avanzados

☰ > Todas las configuraciones > Imagen > Configuración del modo de imagen

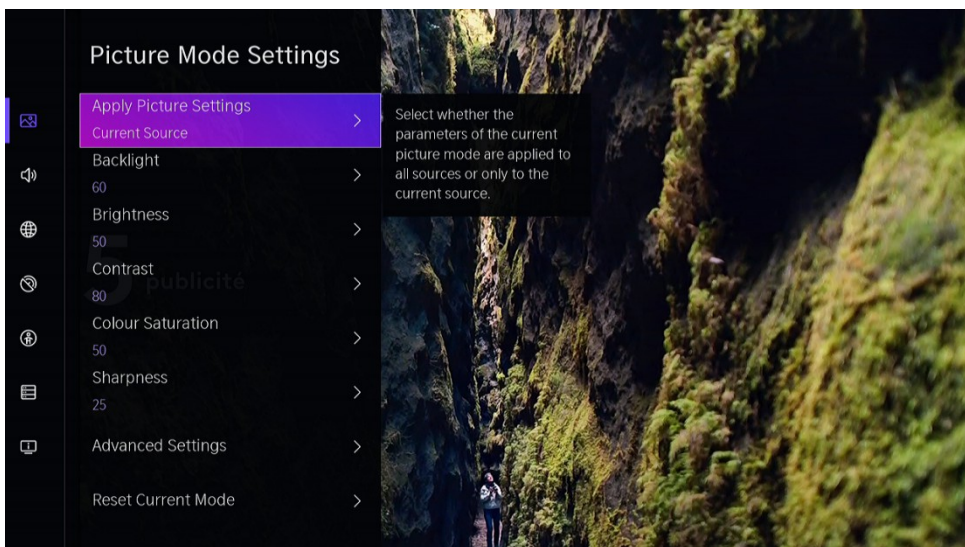

Ajuste la configuración de pantalla para cada modo de imagen.

Aplicar configuración de imagen: Ajuste el modo de imagen actual para aplicarlo a todas las fuentes o solo a la fuente actual.

Retroiluminación: Ajusta la retroiluminación de la imagen. (Opcional: 0 ~ 100)

Brillo: Ajusta el brillo de la imagen. (Opcional: 0 ~ 100)

Contraste: Ajusta el contraste de la imagen. (Opcional: 0 ~ 100)

Saturación de color: Ajusta la densidad del color de la imagen. (Opcional: 0 ~ 100)

Nitidez: Ajusta la nitidez del borde de la imagen. (Opcional: 0 ~ 50)

Configuración avanzada: Ajuste el espacio de color y la gamma para que se adapten mejor al contenido que está viendo.

Restablecer modo actual: restaure todos los ajustes de imagen en el modo de imagen actual a los valores predeterminados de fábrica.

Configuración del juego

 > Todas las configuraciones > Configuración de imagen > juego

Configuración del modo inteligente

 > Todas las configuraciones > Imagen > Configuración del modo inteligente

Elegir una relación de aspecto

 > Todos los ajustes > la imagen > la relación de aspecto

Puede ajustar la relación de aspecto para estirar o hacer zoom en la imagen.

- **Automático**
- **16:9**
- **4:3**
- **Zoom de película**

Ajuste de la calidad del sonido

Ajuste el modo de sonido actual para que se aplique a todas las fuentes o solo a la fuente actual.

El menú es solo de referencia. Los siguientes modos pueden diferir de los producto.

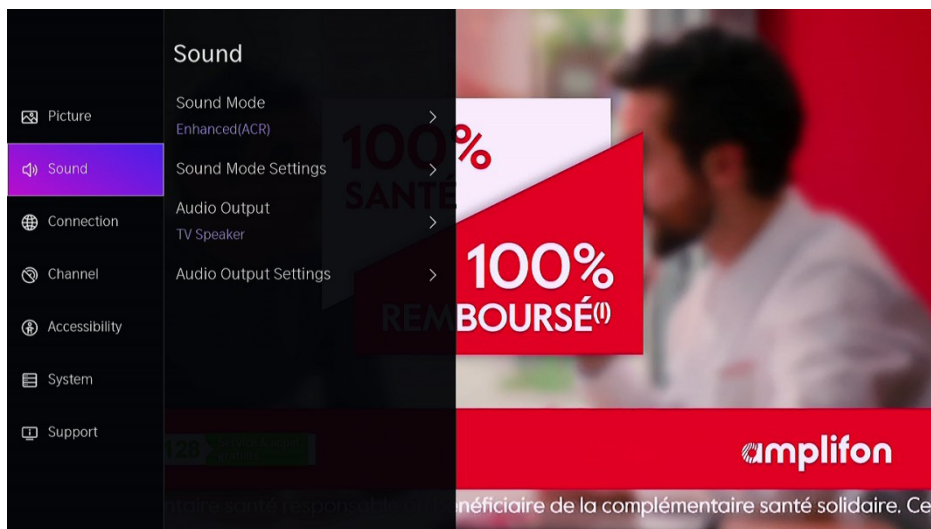

Elegir un modo de sonido

☰ > Todas las configuraciones > el sonido > el modo de sonido

Puede seleccionar un modo de sonido favorito adecuado para el tipo de contenido o el entorno de escucha.

Estándar: Produce un sonido equilibrado en todos los entornos.

Mejorado (ARC): Al habilitar el modo Mejorado (ARC), sus datos de visualización se utilizarán para mejorar automáticamente la calidad de imagen y sonido para todas las fuentes de entrada.

Teatro: Se ha aumentado el efecto de sonido envolvente y proporciona una respuesta de graves más prominente.

Música: Conserva el sonido original. Bueno para programas musicales.

Habla: Las frecuencias bajas y altas se atenúan para mejorar la reproducción y la claridad de la voz humana.

Late Night: Mejora la reproducción y claridad de la voz humana con un nivel de volumen bajo.

Deportes: Sonido optimizado para ver eventos deportivos.

 > **Todas las configuraciones > Sonido > Configuración del modo de sonido**

 > **Todas las configuraciones > salida de sonido > audio**

 > **Todas las configuraciones > Ajustes de salida de sonido > audio**

Seleccione el formato de salida de audio digital que mejor se adapte al tipo de dispositivo de audio.

Accesibilidad

Presione el botón de navegación para seleccionar Accesibilidad

☰ > Todas las configuraciones > accesibilidad

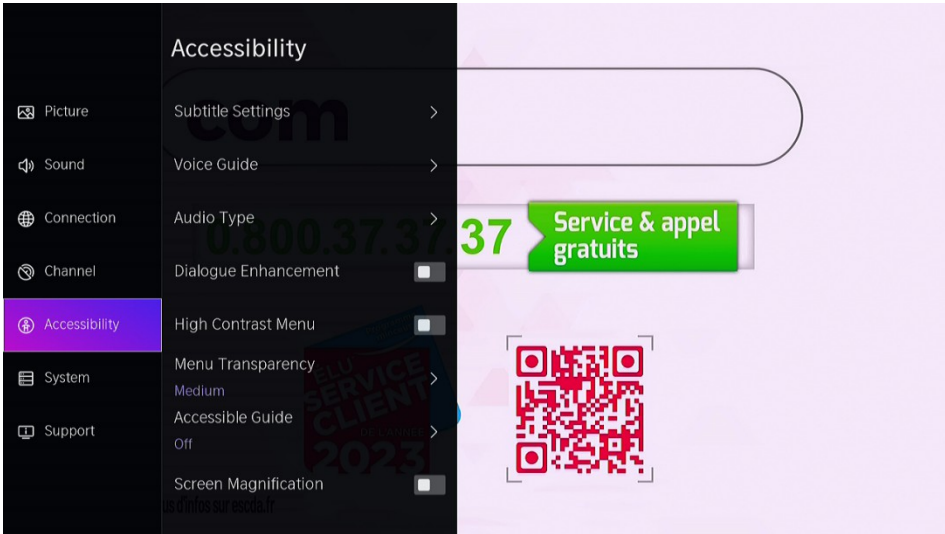

- **Configuración de subtítulos:** Ajusta la configuración de subtítulos para el contenido de transmisión digital.
- **Guía de voz:** Baja el volumen de fondo cuando se lee la guía de voz.
- **Tipo de audio:** configuración de audio de accesibilidad.
- **Mejora del diálogo:** habilite o deshabilite la mejora del diálogo.
- **Menú de contraste alto:** activa o desactiva el menú de contraste alto.
- **Transparencia del menú:** Establezca la transparencia del menú.
- **Guía accesible:** Para personas con discapacidad visual.
- **Ampliación de pantalla:** Permite a los espectadores con discapacidad visual o deficientes visuales e ampliar un área de la pantalla.

Sistema y soporte

Tiempo de fraguado

 > Todas las configuraciones > el sistema > tiempo

Establece la hora actual en función de tu ubicación.

- **Formato de hora**

Establezca la hora para mostrar en un formato de 12 o 24 horas.

- **Fecha/Hora**

Establezca la fecha y la hora.

- **Huso horario**

Establezca la zona horaria.

- **Horario de verano**

Seleccione si desea aplicar el horario de verano al televisor.

Uso del temporizador

 > Todas las configuraciones > Configuración del sistema > temporizador

Ajuste la configuración del temporizador para que se adapte a sus preferencias.

- **Temporizador**

Configure el temporizador de apagado para apagar automáticamente el televisor dentro de un tiempo específico: Apagado, 15 minutos, 30 minutos, 60 minutos, 90 minutos, 120 minutos, definido por el usuario.

- **Temporizador de encendido**

Configure el reloj a la hora a la que desea que el televisor se encienda automáticamente. Puede configurar la hora solo una vez o establecer la hora en la fecha especificada semanalmente.

- **Temporizador de apagado**

Configure el reloj a la hora a la que desea que el televisor se apague automáticamente. Puede configurar la hora solo una vez o establecer la hora en la fecha especificada semanalmente.

- **Tiempo de espera del menú**

Establezca la cantidad de tiempo que desea que se muestre el menú:
Desactivado, 10 segundos, 20 segundos, 30 segundos, 60 segundos.

- **Suspensión automática**

Establezca la cantidad de tiempo que desea que el televisor se apague automáticamente después de un

período de inactividad : Apagado, 3H, 4H.



- **Modo de espera automático sin señal**

El televisor entrará en modo de espera si no hay señal después del tiempo establecido: Apagado, 15 minutos.

Establecer modo de uso

- **Modo de inicio**

Selecciona Modo de inicio para el uso normal del televisor.

Si desea cambiar al modo de inicio cuando el televisor está en modo de tienda, presione el botón  en el control remoto para seleccionar 

Todas las configuraciones, luego seleccione Configuración avanzada del sistema > > Modo de uso y elija elegir Modo de inicio.

Actualizar

> **Todas las configuraciones > soporte > actualización del sistema**

Configura tu televisor para que reciba el firmware más reciente.

Actualización automática

Configura tu televisor para que reciba automáticamente el firmware más reciente.

Comprobar actualización

Comprueba que tu televisor ha recibido el firmware más reciente.

Nota: Asegúrese de que su televisor esté conectado a Internet.

Actualización desde USB

Actualice el software de TV desde un dispositivo USB.



NOTA:

- Asegúrese de que la unidad flash USB se inserte en el puerto USB2.0 del televisor.
- Los archivos de actualización deben estar disponibles en el directorio raíz.

Manual electrónico

> **Todas las configuraciones > Soporte > Manual electrónico**

Inicie el manual electrónico y conozca más sobre su televisor.

Limpieza y mantenimiento



- Antes de limpiar este producto, presione el botón STANDBY para ponerlo en modo de espera y espere unos minutos antes de desconectar el enchufe de CA.
- Limpie este producto con un paño suave y seco. No rocíe agua directamente sobre el televisor, sino que aplique una pequeña cantidad de agua en la esquina del paño y límpielo lo más suavemente posible. Nunca use líquidos de limpieza, cera o productos químicos.
- Nunca use alcohol, benceno, diluyente, líquido de limpieza u otros productos químicos. No utilice aire comprimido para eliminar el polvo.
- Si la superficie está extremadamente sucia, límpiela con un paño humedecido con una solución débil de agua jabonosa y escúrrala bien, luego limpie nuevamente con un paño seco.
- Antes de volver a enchufar el televisor, deje que la pantalla se seque por completo.

Troubleshooting



Sin imagen ni sonido

Posible causa:

- El cable de alimentación, el cable de la antena o la fuente de entrada no están enchufados correctamente.
- El televisor no está encendido.

Solución:

- Compruebe el cable de alimentación, el cable de la antena y la fuente de entrada.
- Presione el **botón STANDBY** en el control remoto.
- Apague el televisor y vuelva a encenderlo cinco segundos después.

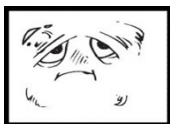

Sin sonido

Posible causa:

- O el volumen es demasiado bajo o el sonido está silenciado.
- El sistema de sonido está mal configurado.

Solución:

- Sube el volumen.
- Vuelva a activar el sonido presionando el **botón MUTE**.
- Ajuste la configuración de sonido.



Efecto de ruido o nieve

Posible causa:

- El cable de la antena está dañado o mal conectado.
- La cadena está instalada incorrectamente.
- La antena está mal colocada.

Solución:

- Verifique el cable de la antena y su conexión.
- Ajuste la cadena manualmente.
- Ajuste la posición de la antena.



Imagen en blanco y negro

Posible causa:

- La antena está mal colocada.

Solución:

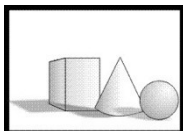
- Ajuste la configuración de color.
- Ajuste la posición de la antena.





WARRANTY CONDITIONS

E

This product is guaranteed against faults caused by defects in manufacturing or the materials used for a period of two years, starting from the date of purchase.* This warranty does not cover defects or damage caused by failure to install the device correctly, incorrect use of the product, or excessive wear and tear.

*proof of purchase required.

CONDITION DE GARANTIE

FR

Ce produit est garanti pour une période de 2 ans à partir de la date d'achat*, contre toute défaillance résultant d'un vice de fabrication ou de matériau. Cette garantie ne couvre pas les vices ou les dommages résultant d'une mauvaise installation, d'une utilisation incorrecte ou de l'usure anormale du produit.

*sur présentation du ticket de caisse.

GARANTIEVOORWAARDEN

N

Dit product wordt gegarandeerd voor een periode van 2 jaar vanaf de aankoopdatum*, voor elke storing die het gevolg is van een fabricagefout of het materiaal. Gebreken of schade door slechte installatie, onjuist gebruik of abnormale slijtage van het product worden niet gedekt door deze garantie.

*op vertoon van kassabon.

CONDICIONES DE GARANTÍA

ES

El certificado de garantía de este producto tiene una duración de 3 años a partir de la fecha de compra* que se limita a los defectos de fabricación y averías del material. Se excluyen de la garantía deficiencias o daños originados por una mala instalación, errores en la manipulación o por un uso inadecuado.

*previa presentación del comprobante de compra.

ELECTRO DEPOT

1 route de Vendeville

59155 FACHES-THUMESNIL - FRANCE

productsupport@contact.electrodepot.fr

