

Super woofer
Enceinte amplifiée
Superwoofer
Super woofer

10014792 - POWERBOOST 5

INSTRUCTIONS FOR USE02
CONSIGNES D'UTILISATION16
GEBRUIKSAANWIJZINGEN32
INSTRUCCIONES DE USO48

edenwood

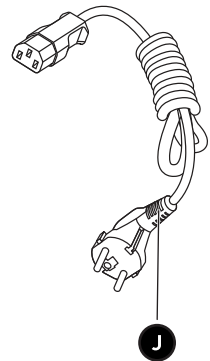
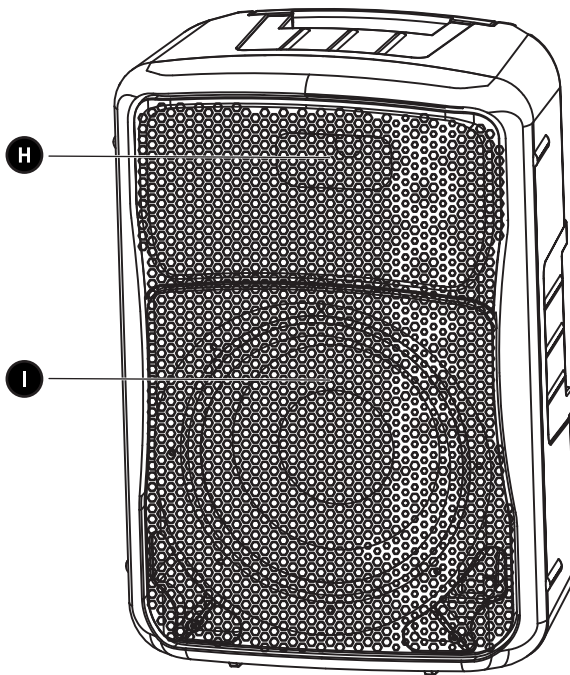
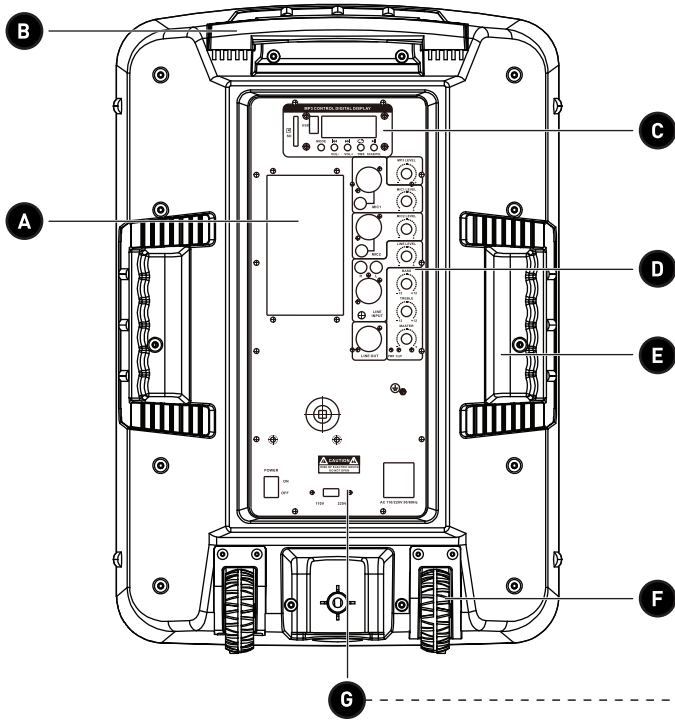

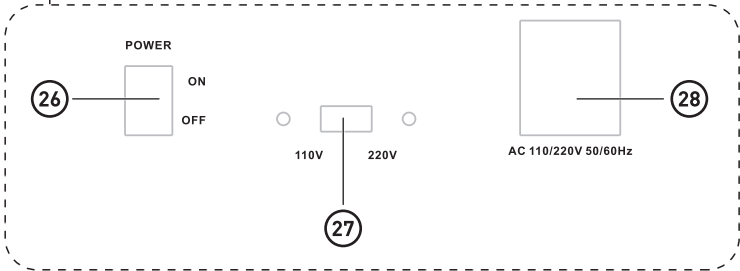
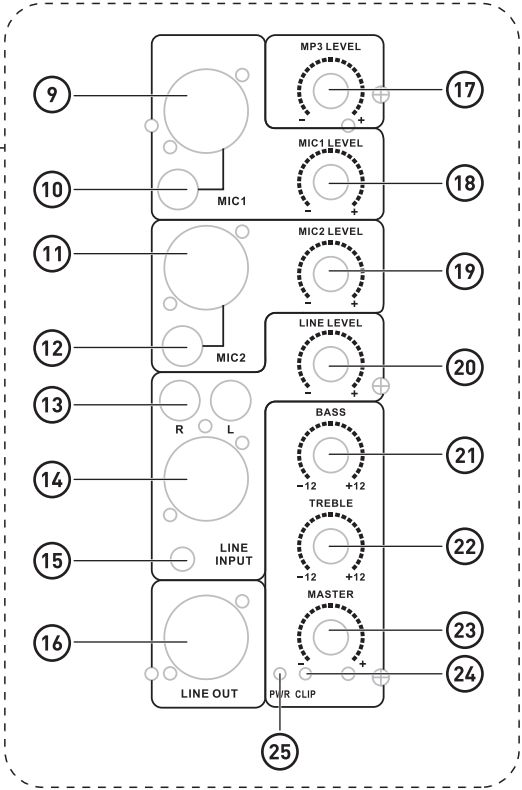
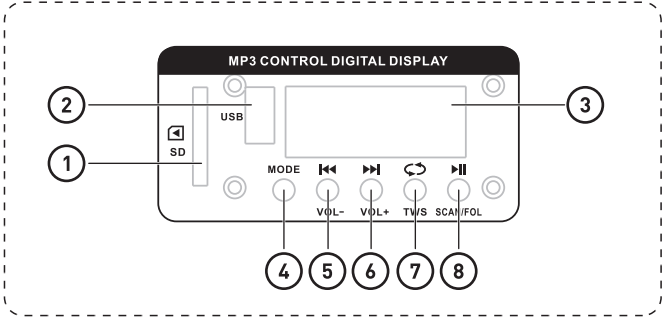

Thank you!

Thank you for choosing this EDENWOOD product. EDENWOOD products are chosen, tested, and recommended by ELECTRO DEPOT, so you can be sure you are getting a top-quality, easy-to-use product that won't let you down.

We're confident your new device will be a pleasure to use every day!

Welcome to ELECTRO DEPOT.



Table of Contents

A

Product overview

Parts
Product overview
Intended use
Specifications
Declaration of conformity

B

Product usage



Before using the product
Power
Connections
Operation

C

Cleaning and maintenance

Cleaning and maintenance
Troubleshooting
Storage

Parts

Item	Description
A	Fan
B	Handle
C	Control panel – Part 1
1	 Slot for SD card
2	USB Socket for USB memory stick (USB memory stick not provided)
3	Screen
4	MODE <ul style="list-style-type: none"> Press to select mode: USB/SD/BT (Bluetooth) or FM Press and hold to turn the LCD screen on or off
5	 / VOL- <ul style="list-style-type: none"> In BT/USB/SD mode: <ul style="list-style-type: none"> Press to skip to previous track or folder When you have entered the folder mode by pressing and holding the FOL button, you can press this button to skip to the previous folder In FM mode: <ul style="list-style-type: none"> Press to skip to the previous station (channel) In BT/USB/FM/SD mode: <ul style="list-style-type: none"> Press and hold to decrease the speaker volume (V00 to V31) In BT/USB/SD mode: <ul style="list-style-type: none"> Press to skip to next track or folder When you have entered the folder mode by pressing and holding the FOL button, you can press this button to skip to the next folder
6	 / VOL+ <ul style="list-style-type: none"> In FM mode: <ul style="list-style-type: none"> Press to skip to the next station (channel) In BT/USB/FM/SD mode: <ul style="list-style-type: none"> Press and hold to increase the speaker volume (V00 to V31)

7

↻ / TWS

In USB/SD mode

- Press to repeat one single song, folder, play music randomly or repeat all:

RAN – randomly selects a file or track to play

FOLD – repeats a folder

ALL – plays all files or tracks in the order they are stored

ONE – repeats a single file or track

NOTE: The ◀◀/▶▶ buttons do not work when a function using the ↻ button is in use

- Press and hold repeatedly to select 1 of the 7 pre-programmed equalizer sound effects:

E0, E1, E2, E3, E4, E5 and E6

In BT mode:

Press and hold to connect/disconnect TWS mode

In BT/USB/SD mode:

- Press to play or pause music

In USB/SD mode:

- Press and hold to enter the folder menu

In FM mode:

- Press to scan all stations (channels) and automatically store them

In BT mode:

- Press and hold to disconnect Bluetooth

8

▶|| / SCAN / FOL

D

Control panel – Part 2

9

MIC1

XLR microphone 1 input socket (**microphone not provided**)

10

6.35 mm microphone 1 input socket (**microphone not provided**)

11

MIC2

XLR microphone 2 input socket (**microphone not provided**)

12

6.35 mm microphone 2 input socket (**microphone not provided**)

13

R / L

RCA phono R and L line input sockets (**cable not provided**)

14

LINE INPUT

XLR line input socket (**cable not provided**)

15

3.5mm XLR line input socket (**cable not provided**)

- | | | |
|----|-------------------------------|----------------------------------------------------------------------------------|
| 16 | LINE OUT | XLR line output socket to connect an additional speaker |
| 17 | MP3 LEVEL -/+ | Adjusts the MP3 volume |
| 18 | MIC1 LEVEL -/+ | Adjusts the volume on microphone 1 |
| 19 | MIC2 LEVEL -/+ | Adjusts the volume on microphone 2 |
| 20 | LINE LEVEL -/+ | Adjusts the line input volume for the RCA, 3.5mm and XLR line input |
| 21 | BASS -12/+12 | Adjusts the base level |
| 22 | TREBLE -12/+12 | Adjusts the treble level |
| 23 | MASTER -/+ | Adjusts the master volume |
| 24 | CLIP | Clip indicator light – illuminates when the speaker reaches the distortion limit |
| 25 | PWR | Power indicator light |
| E | | Side handles |
| F | | Wheel |
| G | | Power panel |
| 26 | POWER ON / OFF | Power on/off switch |
| 27 | 110V / 220V | Voltage selector switch |
| 28 | AC110 / 220V 50 / 60Hz | Power socket |
| H | | Tweeter |
| I | | Subwoofer |
| J | | Power cable and plug |

Product overview

- Unpack and remove all labels from the unit except the nameplate. Please check that all parts are included and intact. If the unit is damaged or faulty, do not use it and take it to your retailer or after-sales service centre.
- Keep all packaging out of the reach of children. There is a risk of accidents if children play with packaging materials.

Intended use

- This product is for household use only. It is not designed for industrial or professional use.
- Any other use may damage the product or cause injury.

Specifications

Model:	10014792 - POWERBOOST 5
Company name or registered trademark, business registration number and manufacturer's address:	ELECTRO DEPOT / R.C.S. 433 744 539 1 route de vendeville, 59155 Faches Thumesnil, FRANCE
System:	Active 2-way full range horn speaker
Speaker output power:	180W 1% distortion
Off mode power:	0.0W
Drive units:	Subwoofer 1 x 12»/ Φ 60mm voice coil / 300W / 4 Ω Tweeter 1 x 1.34» titanium film / 34mm voice coil / 40W / 8 Ω
AC input:	AC – 110 / 220V, 50 / 60Hz
Operating frequency:	15Hz to 18kHz
Bluetooth version:	5.0
Bluetooth name:	EDENWOOD POWERBOOST 5
Bluetooth distance:	10 metres
Bluetooth frequency:	2402MHz to 2480MHz
Maximum transmission power:	-0.58dBm
FM frequency:	88MHz to 108MHz

Microphone 1 & 2 input:	XLR / 6.35mm jack
LINE (RCA jack) input:	XLR / 3.5mm jack / RCA
LINE output:	XLR output
USB flash drive:	Supports a maximum of 32GB
USB compatible file format:	MP3 / WMA / WAV
SD card compatibility:	Supports a maximum of 32GB
SD card compatible file format:	MP3 / WMA / WAV
Size (W x D x H):	48.5 x 42 x 65.5cm
Weight:	16.5kg
Protection class:	Class I

Due to constant developments and improvements in the design of our products, changes to the specifications below are likely to occur without notice.

Compatibility disclaimer

Wireless performance is dependent on your device's Bluetooth wireless technology. Please check with the manufacturer. ELECTRO DÉPÔT cannot be held responsible for any data loss or leaks resulting from the use of these devices.



Declaration of conformity

In this document, ELECTRO DÉPÔT declares that this unit complies with the essential requirements and other relevant provisions of Directive 2014/53/EU. The declaration of conformity can be viewed on the following website: <http://www.electrodepot.fr/sav/notices/>

Before using the product



WARNING!

Before plugging in and starting the unit, **make sure that the voltage selector switch is set to the correct setting for your region** and that all controls are turned off or set to a low level.

Power

1. Press the voltage selector switch to either 120V or 220V to match the voltage used in your region.
2. Press the **POWER** switch to the on position (**ON**) to turn it on and to the off position (**OFF**) to turn it off.
3. When the **POWER** switch is set to the on position, you can press and hold the **MODE** button to turn the LCD display off or on.

Connections

Connect your device to the speaker using the cables and sockets/slots detailed below:

Device	Connection (no connection cables, memory sticks or cards are provided)	Speaker Socket/Slot
Microphone	Use an XLR microphone cable or a microphone cable with a 6.35mm plug.	MIC1/MIC2
Phone, iPad or tablet	<ul style="list-style-type: none"> • Use an RCA phono (audio RCA) R and L cable to connect the LINE INPUT. • Use an XLR cable to connect the LINE INPUT. • Use a LINE (AUX) input cable with 3.5mm plug to connect the LINE INPUT. • The other end of the cable must fit your audio device. 	
USB memory stick	Plug in your USB memory stick to play MP3 / WMA / WAV files.	USB

SD card

Put your card in the speaker SD slot to play MP3 / WMA / WAV files.



SD



NOTE: For best playback, make sure only compatible audio files (MP3, WMA or WAV) are stored on the USB and SD card.

Pairing a Bluetooth (BT) device

To connect this speaker to a Bluetooth device, you must first pair the speaker with the device.

1. Turn on the Bluetooth device (such as your phone or tablet):
 - Go to settings on your device.
 - Select Bluetooth and turn it on.



NOTE: If your Bluetooth device was previously connected to another device, remove that connection before attempting to connect with the speaker.

2. Make sure the Voltage selector switch is set to the correct voltage for your country.
3. To turn on the speaker, press the **POWER** switch to the on position (**ON**). A sound prompt will play, the power indicator light turns on, **HI** will briefly display and then **NO** will appear on the screen when no devices are connected. Press the **MODE** button until **BT** appears on the screen. The speaker will automatically go into pairing mode to search for the Bluetooth device. The Bluetooth icon (📶) will flash when it is searching for a device.
4. When the Bluetooth device displays the speaker's Bluetooth name, **EDENWOOD POWERBOOST 5**, select the name and confirm the connection.
5. The Bluetooth icon (📶) will stop flashing and a sound prompt will play when the devices have paired.



NOTE:

- If the speaker's Bluetooth name does not appear on your Bluetooth device, move the devices closer together. If that does not work, turn the devices off and then on again before restarting the pairing process.
- When pairing the units, make sure they are not more than 10 metres apart and there are no physical obstructions between the units.
- Once you have paired a device, the units should remember the connection and you will not need to pair them again.

Disconnecting a Bluetooth connection

- In Bluetooth mode, press and hold the **▶||** button to disconnect Bluetooth. The Bluetooth icon (📶) will flash and a sound prompt will play to confirm the disconnection.

Connecting two speakers (TWS)

You can connect one EDENWOOD POWERBOOST 5 speaker to another EDENWOOD POWERBOOST 5 speaker via a Bluetooth connection.

1. Place the speakers near to each other. The speakers must be within 8-10 metres when using the TWS function.

2. Turn on both speakers and make sure they are in Bluetooth mode (**BT** will display on the screen).
3. Press and hold the **TWS** button on one speaker to make it the master speaker. **BT** and the Bluetooth icon (📶) will flash on the screen. The speakers will enter TWS mode.
4. When they are successfully connected, **BT-L** (Bluetooth left channel) will display on the master speaker and **BT-R** (Bluetooth right channel) will display on the other speaker.
5. Connect the external Bluetooth device through its Bluetooth settings to the speakers. Choose the pairing name of the master speaker. When the Bluetooth is connected, a sound prompt will play, and you can now play music through both speakers.
6. Press and hold the **↻ / TWS** button on either speaker to exit TWS mode.



NOTE: If you want to make a TWS connection with a different EDENWOOD POWERBOOST 5 speaker, remove previous connections before attempting to connect the new speaker.

Operation



WARNING! Before plugging in and starting the unit, **make sure that the voltage selector switch is set to the correct setting for your region** and that all controls are turned off or set to a low level.

Playing music

1. Make sure the voltage selector switch is set to the correct voltage for your country.
2. Plug the power cable into the speaker's power socket and insert the plug into the wall socket.
3. Press the **POWER** switch to the on position (**ON**) to turn on the speaker. A sound prompt will play, the power indicator light turns on and HI will briefly display.
4. Connect to your audio source as described in the **Connections** section.
5. To select the playback source, press the **MODE** button repeatedly to select **USB, SD, FM** or **BT**.



NOTE:

- **SD, BT** and **USB** will only display when these audio sources are plugged in. If no audio source is connected, **NO** displays.
- When you connect a USB memory stick or SD card, the speaker will immediately enter this mode and start to play the music.
- When you play the SD card or USB memory stick, the track number and then the track play time will display.
- Make sure the volume is turned up on both the speaker and the external device it is connected to.

6. To control playback of the audio, you can either use your external device's controls (if available), or you can use the following buttons on the speaker:

Button	Mode	Action
▶	BT/USB/SD	Press to play or pause (PAUS) the track or file.
	USB/SD	Press and hold to enter the folder menu.
◀◀/VOL-	BT/USB/SD/FM	Press to go to the previous track, file or station (channel).
		Press and hold to decrease the speaker volume (V00 to V31).
▶▶/VOL+	BT/USB/SD/FM	Press to go to the next track, file or station (channel).
		Press and hold to increase the speaker volume (V00 to V31).
 [Random and EQ functions]	USB/SD	<ul style="list-style-type: none"> Press to repeat one single song, folder, play music randomly or repeat all: <ul style="list-style-type: none"> RAN – randomly selects a file or track to play FOLD – repeats a folder ALL – plays all files or tracks in the order they are stored ONE – repeats a single file or track Press and hold repeatedly to select 1 of the 7 pre-programmed equalizer sound effects: E0, E1, E2, E3, E4, E5 and E6.
MP3 LEVEL -/+	All modes	Turn the knob clockwise to increase the MP3 file's sound and anticlockwise to decrease the MP3 file's sound.
BASS -12/+12	All modes	Turn the knob clockwise to increase the bass and anticlockwise to decrease the bass.
TREBLE -12/+12	All modes	Turn the knob clockwise to increase the treble and anticlockwise to decrease the treble.
MASTER -/+	All modes	Turn the knob clockwise to increase the volume and anticlockwise to decrease the volume.



NOTE: LINE [AUX] playback can be controlled by the external device such as your mobile phone or tablet.

7. To turn off the speaker, press the **POWER** switch to the off position (**OFF**). Unplug the speaker to fully turn it off.

FM Radio

- Press the **MODE** button repeatedly to select the FM radio mode. The frequency will display on the screen, for example **91.4**.
- Press the **SCAN** button on the speaker to automatically scan for stations (channels). The number of the stored station (channel) will show on the display, for example **CH 01**.
- Once the stations (channels) have been saved, in FM radio mode, press the **◀◀** or **▶▶** button on the speaker to skip to the previous or next station (channel).
- When you are playing a radio station the FM Radio and signal strength icons  will display.



NOTE: The number of stored stations (channels) depends on the reception in your area.

Using the microphone

You can connect 2 microphones to sing along to the music or create a loudspeaker system to communicate with a large audience.

1. Connect the microphone (**not provided**) to the speaker using a microphone cable.
2. Turn the speaker on. If your microphone has an on/off switch, turn it on.
3. Connect an audio source to play and sing along to the music.
4. Turn the **MIC1-/+** or **MIC 2 -/+** knob clockwise to increase the microphone volume or anticlockwise to decrease the microphone volume.
5. When you have finished using the microphone, unplug the cable from the speaker.



NOTE: You can use the microphone in all modes.

Cleaning and maintenance



WARNING!

- Always turn off and unplug the unit from the power supply before cleaning.
- Never immerse the unit in water or any other liquid.
- When cleaning the unit, never use abrasive products, metal brushes, scouring or metal foams, or sharp utensils.

- Regularly clean your unit and keep it dust free to reduce the need for repairs and ensure product longevity.
- Clean the unit with a dry, soft cloth. Make sure that no liquid enters the inside of the unit.
- If you do not plan to use the unit for a long time, we recommend that you store it in its original packaging in a cool, dry place, away from direct sunlight, excessive dirt, and dust.

Troubleshooting

Problem	Possible Cause	Solution
The unit does not work.	<ul style="list-style-type: none"> • The unit is not connected to the power supply. • The unit is not turned on 	<ul style="list-style-type: none"> • Unplug the unit and then plug it back in. • Check the speaker's power is turned on. • If the unit still does not work, take it to a qualified service provider.

Problem	Possible Cause	Solution
There is no sound.	<ul style="list-style-type: none">• The volume is too low.• The devices are incorrectly connected.	<ul style="list-style-type: none">• Turn the volume up (on your external device or speaker).• Check the connection cable to the audio source is connected and the external device is working properly.• When using the microphone, check the cable, make sure the microphone is switched on and the microphone volume is turned up on the speaker.• In USB or SD mode, check the compatible files are on the USB memory stick or SD card and that they are not corrupted. Try reloading the files or use another USB memory stick or SD card.

Storage

- Always unplug the unit before storing it.
- Store the unit in a fresh, dry and dust-free place, out of the reach of children and pets.
- Please retain the packaging and use it to store your unit when it is not in use for an extended period of time.

Merci !

Merci d'avoir choisi ce produit EDENWOOD.
Choisis, testés et recommandés par ELECTRO DEPOT,
les produits de la marque EDENWOOD vous assurent
une utilisation simple, une performance fiable et
une qualité irréprochable.
Grâce à cet appareil, vous savez que chaque utilisation
vous apportera satisfaction.

Bienvenue chez ELECTRO DEPOT.

Visitez notre site Internet : www.electrodepot.fr
www.electrodepot.be

VOTRE AVIS COMPTE !



**PARTAGEZ
VOTRE EXPERIENCE
SUR LES PRODUITS**

Parce que votre satisfaction est notre priorité, nous vous proposons
de donner votre avis sur ce produit. Il sera transmis et analysé par
nos équipes afin d'améliorer continuellement le produit.

Donnez votre avis sur <http://www.electrodepot.fr/avis-client>



ELECTRO DEPOT

Table des matières

A

Aperçu de l'appareil

Pièces
Présentation du produit
Utilisation prévue
Caractéristiques
Déclaration de conformité

B

Utilisation de l'appareil

Avant d'utiliser l'appareil
Puissance
Connexions
Fonctionnement



C

Nettoyage et entretien

Nettoyage et entretien
Guide de dépannage
Rangement

Les notices sont aussi disponibles sur le site
<http://www.electrodepot.fr/sav/notices/>
<http://www.electrodepot.be/fr/sav/notices>

Pièces

	Catégorie	Description
Ⓐ		Fan (Ventilateur)
Ⓑ		Poignée
Ⓒ		Panneau de contrôle - Partie 1
①	 SD	Fente pour carte SD
②	USB	Prise pour clé USB (clé USB non fournie)
③		Écran
④	MODE	<ul style="list-style-type: none"> Appuyez sur cette touche pour sélectionner le mode : USB / SD / BT (Bluetooth) ou FM Appuyez sur cette touche et maintenez-la enfoncée pour allumer ou éteindre l'écran LCD. <p>En mode BT / USB / TF :</p> <ul style="list-style-type: none"> Appuyez sur cette touche pour passer à la plage ou au dossier précédent Lorsque vous avez accédé au mode dossier en appuyant sur la touche FOL et en la maintenant enfoncée, vous pouvez appuyer sur cette touche pour passer au dossier précédent. <p>En mode FM :</p> <ul style="list-style-type: none"> Appuyez sur cette touche pour passer à la station (chaîne) précédente. <p>En mode BT / USB / FM / SD :</p> <ul style="list-style-type: none"> Appuyez sur cette touche et maintenez-la enfoncée pour diminuer le volume du haut-parleur (V00 à V31).
⑤	 VOL +	

6

▶▶ / VOL +

En mode BT / USB / TF :

- Appuyez sur cette touche pour passer à la plage ou au dossier suivant
- Lorsque vous avez accédé au mode dossier en appuyant sur la touche **FOL** et en la maintenant enfoncée, vous pouvez appuyer sur cette touche pour passer au dossier suivant.

En mode FM :

- Appuyez sur cette touche pour passer à la station suivante (canal).

En mode BT / USB / FM / SD :

- Appuyez sur cette touche et maintenez-la enfoncée pour augmenter le volume du haut-parleur (**V00** to **V31**)

En mode USB / SD

- Appuyez sur cette touche pour répéter une seule plage, un seul dossier, pour lire la musique de manière aléatoire ou pour répéter toutes les plages :
RAN – pour sélectionner de manière aléatoire un fichier ou une plage à lire
FOLD – pour répéter un dossier
ALL – pour lire tous les fichiers ou toutes les plages dans l'ordre dans lequel ils sont stockés
ONE – pour répéter un seul fichier ou une seule plage.

REMARQUE : Les touches ◀◀ / ▶▶ ne fonctionnent pas lorsqu'une fonction utilisant la touche ↻ est en cours d'utilisation.

- Appuyez et maintenez enfoncée pour sélectionner 1 des 7 effets sonores pré-programmés de l'égaliseur :
E0, E1, E2, E3, E4, E5 et E6

En mode BT :

Maintenez cette touche appuyée pour activer / désactiver le mode TWS.

7

↻ / TWS

8	▶ / SCAN / FOL	<p>En mode BT / USB / TF :</p> <ul style="list-style-type: none"> • Appuyez sur cette touche pour lire ou mettre en pause la musique <p>En mode USB / SD :</p> <ul style="list-style-type: none"> • Maintenez cette touche enfoncée pour accéder au menu des dossiers <p>En mode FM :</p> <ul style="list-style-type: none"> • Appuyez sur cette touche pour rechercher toutes les stations (chaînes) et les mémoriser automatiquement. <p>En mode BT :</p> <ul style="list-style-type: none"> • Appuyez et maintenez cette touche enfoncée pour déconnecter Bluetooth
D		Panneau de contrôle - Partie 2
9	MIC1	Prise d'entrée XLR pour microphone 1 (microphone non fourni)
10		Prise d'entrée pour microphone 1 de 6,35 mm (microphone non fourni)
11	MIC2	Prise d'entrée XLR pour microphone 2 (microphone non fourni)
12		Prise d'entrée pour microphone 2 de 6,35 mm (microphone non fourni)
13	R / L	Prises d'entrée de ligne RCA phono R (Droite) et L (Gauche) (câble non fourni)
14	ENTRÉE DE LIGNE	Prise d'entrée ligne XLR (câble non fourni)
15		Prise d'entrée ligne XLR 3,5 mm (câble non fourni)
16	SORTIE DE LIGNE	Prise de sortie de ligne XLR pour connecter un haut-parleur supplémentaire
17	NIVEAU MP3 -/+	Règle le volume du MP3
18	NIVEAU MIC1 -/+	Règle le volume du microphone 1
19	NIVEAU MIC2 -/+	Règle le volume du microphone 2
20	NIVEAU DE LIGNE -/+	Règle le volume de l'entrée de ligne pour les entrées RCA, 3,5 mm et XLR.

21	BASS (BASSE) -12/+12	Règle le niveau de basse
22	AIGUS -12/+12	Règle le niveau des aigus
23	MASTER -/+	Règle le volume principal
24	CLIP	Voyant lumineux Clip - s'allume lorsque le haut-parleur atteint la limite de distorsion
25	PWR	Voyant lumineux d'alimentation
E		Poignées latérales
F		Roue
G		Panneau d'alimentation
26	MARCHE / ARRÊT	Interrupteur Marche / Arrêt
27	110 V / 220 V	Sélecteur de tension
28	CA 110 / 220 V 50 / 60 Hz	Prise d'alimentation
H		Tweeter
I		Caisson de basses
J		Câble et fiche d'alimentation

Présentation du produit

- Déballez l'appareil et retirez toutes les étiquettes à l'exception de la plaque signalétique. Vérifiez que toutes les pièces sont incluses et intactes. Si l'appareil est endommagé ou défectueux, ne l'utilisez pas et confiez-le à votre revendeur ou à un centre de service après-vente.
- Conservez tous les emballages hors de la portée des enfants. Il existe un risque d'accident si les enfants jouent avec les matériaux d'emballage.

Utilisation prévue

- Ce produit est destiné à un usage domestique uniquement. Il n'est pas conçu pour un usage industriel ou professionnel.
- Toute autre utilisation est susceptible d'endommager l'appareil ou de provoquer des blessures.

Caractéristiques

Modèle :	10014792 - POWERBOOST 5
Nom de la société ou marque déposée, numéro d'enregistrement de l'entreprise et adresse du fabricant :	ELECTRO DEPOT /R.C.S. 433 744 539 1 route de Vendeville, 59155 Faches-Thumesnil, FRANCE
Système :	Haut-parleur à pavillon actif à 2 voies
Puissance de sortie du haut-parleur :	180 W 1 % de distorsion
Puissance en mode d'arrêt :	0,0 W
Unités d'entraînement :	Subwoofer 1 x 12 po / Φ 60mm bobine mobile / 300 W / 4 Ω Tweeter 1 x 1,34 po film titane / bobine mobile 34mm / 40W / 8 Ω
Entrée CA :	CA 110 / 220 V, 50 / 60 Hz
Fréquence de fonctionnement :	15 Hz à 18 KHz
Version Bluetooth :	5.0
Nom Bluetooth :	EDENWOOD POWERBOOST 5
Distance Bluetooth :	10 mètres
Fréquence Bluetooth :	2 402 MHz à 2 480 MHz

Puissance de transmission maximale :	-0,58 dBm
Fréquence FM :	88 MHz à 108 MHz
Entrée des microphones 1 et 2 :	XLR / prise 6,35 mm
Entrée LINE (jack RCA) :	XLR / prise 3,5 mm / RCA
Sortie LIGNE :	Sortie XLR
Clé USB :	Prise en charge d'un maximum de 32 Go
Format de fichier compatible USB :	MP3 / WMA / WAV
Compatibilité avec les cartes SD :	Prise en charge d'un maximum de 32 Go
Format de fichier compatible avec la carte SD :	MP3 / WMA / WAV
Dimensions (l x D x H) :	48,5 x 42 x 65,5 cm
Poids :	16,5 kg
Classe de protection :	Classe I

En raison des développements constants et des améliorations apportées à la conception de nos produits, les spécifications ci-dessous sont susceptibles d'être modifiées sans préavis.

Avis de non-responsabilité relatif à la compatibilité

Les performances du mode sans fil dépendent de la technologie sans fil Bluetooth de votre appareil.

Veuillez vérifier auprès du fabricant. ELECTRO DÉPÔT ne peut être tenu responsable de toute perte ou fuite de données résultant de l'utilisation de ces appareils.



Déclaration de conformité

Dans ce document, ELECTRO DÉPÔT déclare que cet appareil est conforme aux exigences essentielles et aux autres dispositions pertinentes de la directive 2014/53/UE. La déclaration de conformité peut être consultée sur le site web suivant : <http://www.electrodepot.fr/sav/notices/>.

Avant d'utiliser l'appareil



AVERTISSEMENT !

Avant de brancher et de démarrer l'appareil, **vérifiez que le sélecteur de tension est réglé sur la valeur correcte pour votre région** et que toutes les commandes sont éteintes ou réglées à un faible niveau.

Puissance

1. Appuyez sur le sélecteur de tension pour le placer sur 120 V ou 220 V afin qu'il corresponde à la tension utilisée dans votre région.
2. Appuyez sur l'interrupteur **POWER** en position de marche (**ON**) pour le mettre en marche et en position d'arrêt (**OFF**) pour l'éteindre.
3. Lorsque l'interrupteur **POWER** est en position de marche, vous pouvez appuyer sur la touche **MODE** et la maintenir enfoncée pour éteindre ou allumer l'écran LCD.

Connexions

Connectez votre appareil à l'enceinte à l'aide des câbles et prises/fentes détaillées ci-après :

Appareil	Connexion (aucun câble de connexion, clé ou carte mémoire n'est fourni)	Prise / fente du haut-parleur
Microphone	Utilisez un câble de microphone XLR ou un câble de microphone avec une fiche de 6,35 mm.	MIC1 / MIC2
Téléphone, iPad ou tablette	<ul style="list-style-type: none"> • Utilisez un câble phono RCA (RCA audio) R et L pour connecter l'ENTRÉE LIGNE. • Utilisez un câble XLR pour connecter l'ENTRÉE LIGNE. • Utilisez un câble d'entrée LINE (AUX) avec une fiche de 3,5 mm pour connecter l'ENTRÉE LINE. • L'autre extrémité du câble doit être adaptée à votre appareil audio. 	
Clé USB	Branchez votre clé USB pour lire des fichiers MP3 / WMA / WAV.	USB

Carte SD

Insérez votre carte dans la fente SD du haut-parleur pour lire les fichiers MP3 / WMA / WAV.



REMARQUE : Pour une lecture optimale, assurez-vous que seuls des fichiers audio compatibles (MP3, WMA ou WAV) sont stockés sur les cartes USB et SD.



Appariement d'un appareil Bluetooth (BT)

Pour connecter ce haut-parleur à un appareil Bluetooth, vous devez d'abord appairier le haut-parleur à l'appareil.

1. Mettez l'appareil Bluetooth (votre téléphone ou votre tablette, par exemple) en marche :
 - Accédez aux paramètres de votre appareil.
 - Sélectionnez Bluetooth et activez-le.



REMARQUE : Si votre appareil Bluetooth était précédemment apparié à un autre appareil, supprimez cet appariement avant d'essayer de connecter l'appareil au haut-parleur.

2. Assurez-vous que le sélecteur de tension est réglé sur la tension correcte pour votre pays.
3. Pour mettre le haut-parleur en marche, appuyez sur l'interrupteur **POWER** pour le mettre en position de marche (**ON**). Une invite sonore est émise, le voyant d'alimentation s'allume, **HI** s'affiche brièvement, puis **NO** apparaît à l'écran lorsqu'aucun appareil n'est connecté. Appuyez sur la touche **MODE** jusqu'à ce que **BT** apparaisse à l'écran. Le haut-parleur passe automatiquement en mode d'appairage pour rechercher le périphérique Bluetooth. L'icône Bluetooth  clignote lorsqu'il recherche un appareil.
4. Lorsque l'appareil Bluetooth affiche le nom Bluetooth du haut-parleur, **EDENWOOD POWERBOOST 5**, sélectionnez le nom et confirmez la connexion.
5. L'icône Bluetooth  cesse de clignoter et un message sonore est émis lorsque les appareils sont appariés.



REMARQUE :

- Si le nom Bluetooth du haut-parleur n'apparaît pas sur votre appareil Bluetooth, rapprochez les appareils. Si cela ne fonctionne pas, éteignez les appareils, puis mettez-les à nouveau en marche avant de relancer le processus d'appariement.
- Lors de l'appariement des appareils, assurez-vous que les appareils ne sont pas éloignés de plus de 10 mètres et qu'il n'y a pas d'obstacle physique entre eux.
- Une fois que vous avez apparié un appareil, les appareils devraient se souvenir de la connexion et vous n'aurez pas besoin de les appairier à nouveau.

Déconnexion d'une connexion Bluetooth

- En mode Bluetooth, appuyez sur la touche  et maintenez-le enfoncé pour déconnecter Bluetooth. L'icône Bluetooth  clignote et un message sonore confirme la déconnexion.

Connexion de deux haut-parleurs (TWS)

Vous pouvez connecter un haut-parleur EDENWOOD BARREL 5 à un autre haut-parleur EDENWOOD BARREL 5 via une connexion Bluetooth.

1. Placez les haut-parleurs l'un près de l'autre. Les haut-parleurs doivent se trouver dans un rayon de 8 à 10 mètres lors de l'utilisation de la fonction TWS.
2. Mettez les deux haut-parleurs et assurez-vous qu'ils sont en mode Bluetooth (**BT** s'affiche à l'écran).
3. Appuyez et maintenez enfoncée la touche **TWS** sur l'un des haut-parleurs pour en faire le haut-parleur principal. **BT** et l'icône Bluetooth (📶) clignotent à l'écran. Les haut-parleurs passeront en mode TWS.
4. Une fois la connexion établie, **BT-L** (canal gauche Bluetooth) s'affiche sur le haut-parleur principal et **BT-R** (canal droit Bluetooth) s'affiche sur l'autre haut-parleur.
5. Connectez l'appareil Bluetooth externe aux enceintes via ses paramètres Bluetooth. Sélectionnez le nom d'appairage de l'enceinte principale. Lorsque la connexion Bluetooth est établie, une notification sonore se fait entendre. Vous pouvez alors écouter de la musique via les deux enceintes.
6. Appuyez et maintenez enfoncée la touche **↻ / TWS** sur l'un des haut-parleurs pour quitter le mode TWS.



REMARQUE : Si vous souhaitez établir une connexion TWS avec un autre haut-parleur EDENWOOD POWERBOOST 5, supprimez les connexions précédentes avant d'essayer de connecter le nouveau haut-parleur.

Fonctionnement



AVERTISSEMENT ! Avant de brancher et de démarrer l'appareil, vérifiez que le sélecteur de tension est réglé sur la valeur correcte pour votre région et que toutes les commandes sont éteintes ou réglées à un faible niveau.

Lecture de musique

1. Assurez-vous que le sélecteur de tension est réglé sur la tension correcte pour votre pays.
2. Branchez le câble d'alimentation dans la prise d'alimentation du haut-parleur et insérez la fiche dans la prise murale.
3. Appuyez sur l'interrupteur **POWER** en position de marche (**ON**) pour mettre le haut-parleur en marche. Une invite sonore est émise, le voyant d'alimentation s'allume et HI s'affiche brièvement.
4. Connectez votre source audio comme décrit dans la section **Connexions**.
5. Pour sélectionner la source de lecture, appuyez plusieurs fois sur la touche **MODE** pour sélectionner **USB, SD, FM** ou **BT**.

**REMARQUE :**

- **SD, BT et USB** ne s'affichent que lorsque ces sources audio sont branchées. Si aucune source audio n'est connectée, **NO** s'affiche.
- Lorsque vous connectez une clé USB ou une carte SD, le haut-parleur passe immédiatement dans ce mode et commence à lire la musique.
- Lorsque vous lisez la carte SD ou la clé USB, le numéro de la plage, puis la durée de lecture de la plage s'affichent.
- Assurez-vous que le volume est bien réglé à la fois sur le haut-parleur et sur l'appareil externe auquel il est connecté.

6. Pour contrôler la lecture de l'audio, vous pouvez soit utiliser les commandes de votre appareil externe (le cas échéant), soit utiliser les touches suivantes sur le haut-parleur :

Touche	Mode	Action
▶	BT / USB / SD	Appuyez sur cette touche pour lire ou mettre en pause (PAUSE) la plage ou le fichier.
	USB / SD	Appuyez sur cette touche et maintenez-la enfoncée pour accéder au menu des dossiers.
◀◀VOL +	BT / USB / SD / FM	Appuyez sur cette touche pour passer à la plage, au fichier ou à la station (canal) précédent(e). Maintenez cette touche enfoncée pour diminuer le volume du haut-parleur (V00 à V31).
	▶▶/VOL +	Appuyez sur cette touche pour passer à la plage, au fichier ou à la station (canal) suivant(e). Maintenez cette touche enfoncée pour augmenter le volume du haut-parleur (V00 à V31).
↻ (Fonctions aléatoire et égaliseur)	USB / SD	<ul style="list-style-type: none"> • Appuyez sur cette touche pour répéter une chanson, un dossier, pour lire la musique de manière aléatoire ou tout répéter : RAN – pour sélectionner de manière aléatoire un fichier ou une plage à lire FOLD – pour répéter un dossier ALL – pour lire tous les fichiers ou toutes les plages dans l'ordre dans lequel ils sont stockés ONE – pour répéter un seul fichier ou une seule plage. • Appuyez et maintenez enfoncé pour sélectionner 1 des 7 effets sonores pré-programmés de l'égaliseur : E0, E1, E2, E3, E4, E5 et E6.

NIVEAU MP3 -/+	Tous les modes	Tournez le bouton dans le sens des aiguilles d'une montre pour augmenter le son du fichier MP3 et dans le sens inverse des aiguilles d'une montre pour diminuer le son du fichier MP3.
BASS (BASSE) -12/+12	Tous les modes	Tournez le bouton dans le sens des aiguilles d'une montre pour augmenter les basses et dans le sens inverse des aiguilles d'une montre pour les diminuer.
AIGUS -12/+12	Tous les modes	Tournez le bouton dans le sens des aiguilles d'une montre pour augmenter les aigus et dans le sens inverse des aiguilles d'une montre pour les diminuer.
MASTER -/+	Tous les modes	Tournez le bouton dans le sens des aiguilles d'une montre pour augmenter le volume et dans le sens inverse des aiguilles d'une montre pour le diminuer.



REMARQUE : La lecture LINE (AUX) peut être contrôlée par un appareil externe tel que votre téléphone portable ou votre tablette.

7. Pour éteindre le haut-parleur, appuyez sur l'interrupteur **POWER** en position d'arrêt (**OFF**). Débranchez le haut-parleur pour l'éteindre complètement.

Radio FM

- Appuyez plusieurs fois sur la touche **MODE** pour sélectionner le mode radio FM. La fréquence s'affiche à l'écran, par exemple **91.4**.
- Appuyez sur la touche **SCAN** du haut-parleur pour rechercher automatiquement les stations (chaînes). Le numéro de la station (chaîne) mémorisée s'affiche à l'écran, par exemple **CH 01**.
- Une fois les stations (chaînes) enregistrées, en mode radio FM, appuyez sur la touche **◀◀** ou **▶▶** du haut-parleur pour passer à la station (chaîne) précédente ou suivante.
- Lorsque vous écoutez une station de radio, les icônes de radio FM et d'intensité du signal  s'affichent.



REMARQUE : Le nombre de stations (chaînes) enregistrées dépend de la réception dans votre région.

Utilisation du microphone

Vous pouvez connecter 2 microphones pour chanter en même temps que la musique ou créer un système de haut-parleurs pour communiquer avec un large public.

1. Connectez le microphone (**non fourni**) au haut-parleur à l'aide d'un câble de microphone.

2. Mettez la haut-parleur en marche. Si votre microphone est doté d'un interrupteur Marche / Arrêt, mettez-le en marche.
3. Connectez une source audio pour jouer et chanter en même temps que la musique.
4. Tournez la touche **MIC1-/+** ou **MIC 2 -/+** dans le sens des aiguilles d'une montre pour augmenter le volume du microphone ou dans le sens inverse des aiguilles d'une montre pour diminuer le volume du microphone.
5. Lorsque vous avez terminé d'utiliser le microphone, débranchez le câble du haut-parleur.



REMARQUE : Vous pouvez utiliser le microphone dans tous les modes.

Nettoyage et entretien



AVERTISSEMENT !

- Mettez toujours l'appareil hors tension et débranchez-le de la source d'alimentation avant de le nettoyer.
- Ne plongez jamais l'appareil dans l'eau ou tout autre liquide.
- Pour le nettoyage de l'appareil, n'utilisez jamais de produits abrasifs, de brosses métalliques, d'éponges à récurer ou métalliques ou d'outils pointus.

- Nettoyez régulièrement l'appareil et évitez toute accumulation de poussière afin de réduire la nécessité de réparations et d'assurer la longévité du produit.
- Nettoyez l'appareil à l'aide d'un chiffon doux et sec. Veillez à ce qu'aucun liquide ne pénètre à l'intérieur de l'appareil.
- Si vous ne prévoyez pas d'utiliser l'appareil avant une longue période, nous vous recommandons de le ranger dans son emballage d'origine dans un endroit frais et sec, à l'abri de la lumière directe du soleil, de la poussière et des saletés excessives.

Guide de dépannage

Problème	Cause possible	Solution
L'appareil ne fonctionne pas.	<ul style="list-style-type: none"> • L'appareil n'est pas connecté à l'alimentation électrique. • L'appareil n'est pas mis en marche 	<ul style="list-style-type: none"> • Débranchez l'appareil et rebranchez-le. • Vérifiez que l'enceinte est bien allumée. • Si l'appareil ne fonctionne toujours pas, apportez-le à un technicien qualifié.

Problème	Cause possible	Solution
Il n'y a pas de son.	<ul style="list-style-type: none">• Le volume est trop bas.• Les appareils ne sont pas correctement branchés.	<ul style="list-style-type: none">• Augmentez le volume (sur votre appareil externe ou sur l'enceinte).• Vérifiez que le câble de connexion à la source audio est bien branché et que l'appareil externe fonctionne correctement.• Lorsque vous utilisez le microphone, vérifiez le câble et assurez-vous que le microphone est allumé et que le volume du microphone est activé sur l'enceinte.• En mode USB ou SD, vérifiez que les fichiers compatibles se trouvent sur la clé USB ou la carte SD et qu'ils ne sont pas corrompus. Essayez de recharger les fichiers ou utilisez une autre clé USB ou carte SD.

Rangement

- Débranchez toujours l'appareil avant de le ranger.
- Rangez l'appareil dans un endroit frais, sec et sans poussière, hors de portée des enfants et des animaux domestiques.
- Veuillez conserver l'emballage et l'utiliser pour y ranger l'appareil lorsqu'il est prévu de ne pas l'utiliser pendant une période prolongée.

Bedankt!

Proficiat met uw keuze voor een product van EDENWOOD.

De selectie en de testen van de toestellen van EDENWOOD gebeuren volledig onder controle en supervisie van ELECTRO DEPOT. We staan garant voor de kwaliteit van de toestellen van EDENWOOD, die uitmunten in hun eenvoudig gebruik, hun betrouwbare werking en hun onberispelijke kwaliteit.

ELECTRO DEPOT beveelt de EDENWOOD toestellen aan en is ervan overtuigd dat u uiterst tevreden zal zijn bij elk gebruik van het toestel. Welkom bij ELECTRO DEPOT.

Bezoek onze website: www.electrodepot.be



ELECTRO DEPOT

32

NL

A

Overzicht van het toestel

Onderdelen
Overzicht van het product
Beoogd gebruik
Specificaties
Conformiteitsverklaring

B

Gebruik van het toestel

Alvorens het product te gebruiken
In-/uitschakelen
Aansluitingen
Werking

C

Reiniging en onderhoud

Reiniging en onderhoud
Probleemoplossing
Opslag

Onderdelen

Item	Beschrijving
A	Ventilator
B	Handvat
C	Bedieningspaneel – Deel 1
①  SD	SD-kaartsleuf
② USB	Aansluiting voor USB-stick (USB-stick niet inbegrepen)
③	Scherf
④ MODE	<ul style="list-style-type: none"> • Druk om de modus te selecteren: USB/SD/BT (Bluetooth) of FM • Houd ingedrukt om het LCD-scherf aan of uit te zetten <p>In BT/USB/SD-modus:</p> <ul style="list-style-type: none"> • Druk om naar de vorige track of map te gaan • Wanneer de mapmodus geopend is door de FOL knop ingedrukt te houden, druk op deze knop om naar de vorige map te gaan <p>In FM-modus:</p> <ul style="list-style-type: none"> • Druk om naar de vorige zender (kanaal) te gaan <p>In BT/USB/FM/SD-modus:</p> <ul style="list-style-type: none"> • Houd ingedrukt om het luidspreekervolume te verlagen (V00 tot V31)
⑤ ⏮ / VOL-	<p>In BT/USB/SD-modus:</p> <ul style="list-style-type: none"> • Druk om naar de volgende track of map te gaan • Wanneer de mapmodus geopend is door de FOL knop ingedrukt te houden, druk op deze knop om naar de volgende map te gaan <p>In FM-modus:</p> <ul style="list-style-type: none"> • Druk om naar de volgende zender (kanaal) te gaan <p>In BT/USB/FM/SD-modus:</p> <ul style="list-style-type: none"> • Houd ingedrukt om het luidspreekervolume te verhogen (V00 tot V31)
⑥ ⏭ / VOL+	<p>In BT/USB/SD-modus:</p> <ul style="list-style-type: none"> • Druk om naar de volgende track of map te gaan • Wanneer de mapmodus geopend is door de FOL knop ingedrukt te houden, druk op deze knop om naar de volgende map te gaan <p>In FM-modus:</p> <ul style="list-style-type: none"> • Druk om naar de volgende zender (kanaal) te gaan <p>In BT/USB/FM/SD-modus:</p> <ul style="list-style-type: none"> • Houd ingedrukt om het luidspreekervolume te verhogen (V00 tot V31)

7

↻ / TWS

In USB/SD-modus

- Druk om één nummer of map te herhalen, muziek willekeurig af te spelen of alles te herhalen:
 - RAN** - selecteert willekeurig een bestand of track om af te spelen
 - FOLD** - herhaalt een map
 - ALL** - speelt alle bestanden of tracks af in de volgorde waarin ze zijn opgeslagen
 - ONE** - herhaalt één bestand of track.

OPMERKING: De ◀◀/▶▶ knoppen werken niet wanneer een functie met behulp van de ↻ knop in gebruik is.

- Houd herhaaldelijk ingedrukt om 1 van de 7 voorgeprogrammeerde equalizer-geluidseffecten te selecteren:

E0, E1, E2, E3, E4, E5 en E6

In de BT-modus:

Houd ingedrukt om de TWS-modus te koppelen/ontkoppelen

In BT/USB/SD-modus:

- Druk om muziek af te spelen of te pauzeren

In USB/SD-modus:

- Houd ingedrukt om het mapmenu te openen

In FM-modus:

- Druk om alle zenders (kanalen) te scannen en ze automatisch op te slaan

In de BT-modus:

- Houd ingedrukt om Bluetooth te koppelen/ontkoppelen

8

▶|| / SCAN / FOL

D

Bedieningspaneel – Deel 2

9

MIC1

XLR microfoon 1 ingangsaansluiting (**microfoon niet inbegrepen**)

10

6,35 mm microfoon 1 ingangsaansluiting (**microfoon niet inbegrepen**)

11

MIC2

XLR microfoon 2 ingangsaansluiting (**microfoon niet inbegrepen**)

12

6,35 mm microfoon 2 ingangsaansluiting (**microfoon niet inbegrepen**)

13

R / L

RCA phono R en L lijningangsaansluitingen (**kabel niet inbegrepen**)

- | | | |
|----------|-------------------------------|----------------------------------------------------------------------------------|
| 14 | LINE INPUT | XLR lijningangsaansluiting (kabel niet inbegrepen) |
| 15 | | 3,5mm XLR lijningangsaansluiting (kabel niet inbegrepen) |
| 16 | LINE OUT | XLR lijnuitgangsaansluiting om een extra luidspreker aan te sluiten |
| 17 | MP3 LEVEL -/+ | Regelt het MP3-volume |
| 18 | MIC1 LEVEL -/+ | Regelt het volume van microfoon 1 |
| 19 | MIC2 LEVEL -/+ | Regelt het volume van microfoon 2 |
| 20 | LINE LEVEL -/+ | Regelt de lijningangsvolume voor de RCA, 3,5 mm en XLR lijningang |
| 21 | BASS -12/+12 | Regelt het niveau van de lage tonen |
| 22 | TREBLE -12/+12 | Regelt het niveau van de hoge tonen |
| 23 | MASTER -/+ | Regelt het hoofdvolume |
| 24 | CLIP | Clip-controlelampje - brandt wanneer de luidspreker de vervormingslimiet bereikt |
| 25 | PWR | Stroomcontrolelampje |
| E | | Handgrepen aan de zijkant |
| F | | Wiel |
| G | | Voedingspaneel |
| 26 | POWER ON / OFF | Aan/uit-schakelaar |
| 27 | 110V / 220V | Spanningskeuzeschakelaar |
| 28 | AC110 / 220V 50 / 60Hz | Stroomaansluiting |
| H | | Tweeter |

I

Subwoofer

J

Snoer met stekker

Overzicht van het product

- Pak het toestel uit en verwijder alle labels van het toestel, uitgezonderd het typeplaatje. Controleer of alle onderdelen aanwezig en intact zijn. Als het toestel beschadigd of defect is, gebruik het niet en breng het naar uw winkel of klantenservice.
- Houd alle verpakking uit de buurt van kinderen. Er is risico op een ongeval als kinderen met het verpakkingsmateriaal spelen.

Beoogd gebruik

- Dit product is alleen voor huishoudelijk gebruik. Het is niet ontworpen voor industrieel of professioneel gebruik.
- Elk ander gebruik kan het product beschadigen of verwondingen veroorzaken.

Specificaties

Model:	10014792 - POWERBOOST 5
Bedrijfsnaam of geregistreerd handelsmerk, bedrijfsregistratienummer en adres van fabrikant:	ELECTRO DEPOT / R.C.S. 433 744 539 1 route de vendeville, 59155 Faches Thumesnil, FRANKRIJK
Systeem:	Actieve 2-weg full-range hoornluidspreker
Uitgangsvermogen luidspreker:	180W 1% vervorming
Vermogen in uit-stand:	0,0 W
Aandrijfeenheden:	Subwoofer 1 x 12" / Φ 60mm spreekspoel / 300W / 4 Ω Tweeter 1 x 1,34" titanium film / 34mm spreekspoel / 40W / 8 Ω
AC-invoer:	AC – 110 / 220V, 50 / 60Hz
Bedrijfsfrequentie:	15Hz tot 18kHz
Bluetooth-versie:	5.0

Bluetooth-naam:	EDENWOOD POWERBOOST 5
Bluetooth-bereik:	10 meter
Bluetooth-frequentie:	2402 MHz tot 2480 MHz
Bluetooth-zendvermogen:	-0,58 dBm
FM-frequentie:	88MHz tot 108MHz
Microfoon 1 en 2-ingang:	XLR / 6,35 mm stekker
AUX (RCA-stekker)-ingang:	XLR / 3,5mm stekker / RCA
LINE-uitgang:	XLR-uitgang
USB-stick:	Ondersteunt maximaal 32 GB
USB-compatibel bestandsformaat:	MP3 / WMA / WAV
SD-kaart compatibiliteit:	Ondersteunt maximaal 32 GB
SD-kaart-compatibel bestandsformaat:	MP3 / WMA / WAV
Afmetingen (B x D x H):	48,5 x 42 x 65,5 cm
Gewicht:	16,5 kg
Beschermingsklasse:	Klasse I

Als gevolg van voortdurende ontwikkelingen en verbeteringen in het ontwerp van onze producten, kunnen er wijzigingen in de onderstaande specificaties zonder voorafgaande kennisgeving plaatsvinden.

Disclaimer over de compatibiliteit

De draadloze prestaties zijn afhankelijk van de draadloze Bluetooth-technologie van uw apparaat.

Neem contact op met de fabrikant. ELECTRO DÉPÔT kan niet verantwoordelijk worden gehouden voor gegevensverlies of lekken als gevolg van het gebruik van deze apparaten.



Conformiteitsverklaring

ELECTRO DÉPÔT verklaart in dit document dat dit toestel voldoet aan de essentiële vereisten en andere relevante bepalingen van Richtlijn 2014/53/EU. De conformiteitsverklaring kan worden geraadpleegd op de volgende website: <http://www.electrodepot.fr/sav/notices/>

Alvorens het product te gebruiken



WAARSCHUWING!

Voordat u de stekker in het stopcontact steekt en het toestel inschakelt, **zorg ervoor dat de spanningskeuzeschakelaar op de juiste instelling voor uw regio is ingesteld** en dat alle bedieningselementen zijn uitgeschakeld of op een laag niveau zijn ingesteld.

In-/uitschakelen

1. Duw de spanningskeuzeschakelaar naar 120V of 220V afhankelijk van de spanning die in uw regio wordt gebruikt.
2. Duw de **POWER** schakelaar naar de stand AAN (**ON**) om het toestel in te schakelen en naar de stand UIT (**OFF**) om het toestel uit te schakelen.
3. Wanneer de **POWER** schakelaar in de stand AAN staat, houd de **MODE** knop ingedrukt om het LCD-scherm aan of uit te zetten.

Aansluitingen

Sluit uw apparaat aan op de luidspreker met behulp van de hieronder aangegeven kabels en aansluitingen/sleuven:

Apparaat	Aansluiting (er zijn geen aansluitkabels, geheugensticks of kaarten meegeleverd)	Luidsprekeraansluiting/ sleuf
Microfoon	Gebruik een XLR microfoonkabel of een microfoonkabel met een 6,35 mm stekker.	MIC1/MIC2
Telefoon, iPad of tablet	<ul style="list-style-type: none"> • Gebruik een RCA phono (audio RCA) R en L-kabel voor aansluiting op de LINE INPUT. • Gebruik een XLR-kabel voor aansluiting op de LINE INPUT. • Gebruik een LINE (AUX) ingangskabel met een 3,5mm stekker voor aansluiting op de LINE INPUT. • Het ander uiteinde van de kabel moet voor uw audioapparaat geschikt zijn. 	

USB-stick	Sluit uw USB-stick aan om MP3/WMA/WAV-bestanden af te spelen.	USB
SD-kaart	Steek uw kaart in de SD-sleuf van de luidspreker om MP3/WMA/WAV-bestanden af te spelen.	 SD



OPMERKING: Zorg ervoor dat alleen compatibele audiobestanden (MP3, WMA of WAV) op de USB- en SD-kaart zijn opgeslagen voor de beste afspelprestaties.

Een Bluetooth-apparaat (BT) koppelen

Om deze luidspreker aan te sluiten op een Bluetooth-apparaat, koppel eerst de luidspreker aan het apparaat.

- Schakel het Bluetooth-apparaat (zoals uw telefoon of tablet) in:
 - Ga naar de instellingen op uw apparaat.
 - Selecteer Bluetooth en schakel deze in.



OPMERKING: Als uw Bluetooth-apparaat eerder was verbonden met een ander apparaat, verwijder deze verbinding voordat u probeert verbinding te maken met de luidspreker.



- Zorg ervoor dat de spanningskeuzeschakelaar is ingesteld op de juiste spanning voor uw land.
- Om de luidspreker in te schakelen, duw de **POWER**-schakelaar naar de stand **AAN (ON)**. U hoort een geluidssignaal, het stroomcontrolelampje brandt, **HI** wordt kort weergegeven en vervolgens verschijnt **NO** op het scherm wanneer er geen apparaten zijn aangesloten. Druk op de **MODE** knop totdat **BT** op het scherm verschijnt. De luidspreker gaat automatisch naar de koppelingsmodus om naar het Bluetooth-apparaat te zoeken. Het Bluetooth-pictogram  knippert wanneer het naar een apparaat zoekt.
- Wanneer het Bluetooth-apparaat de Bluetooth-naam van de luidspreker, **EDENWOOD POWERBOOST 5**, weergeeft, selecteer de naam en bevestig de verbinding.
- Het Bluetooth-pictogram  stopt met knipperen en er wordt een geluidsmelding afgespeeld wanneer de apparaten zijn gekoppeld.



OPMERKING:

- Als de Bluetooth-naam van de luidspreker niet wordt weergegeven op uw Bluetooth-apparaat, plaats de apparaten dicht bij elkaar. Als dat niet werkt, schakel de apparaten uit en opnieuw in voordat u het koppelingsproces opnieuw start.
- Zorg er bij het koppelen van de apparaten voor dat ze niet meer dan 10 meter van elkaar verwijderd zijn en dat er zich geen fysieke obstakels tussen de apparaten bevinden.
- Na het koppelen van het apparaat wordt de verbinding door de toestellen onthouden zodat u ze niet opnieuw dient te koppelen.

Een Bluetooth-verbinding verbreken

- Houd in de Bluetooth-modus de  knop ingedrukt om de verbinding met Bluetooth te verbreken. Het Bluetooth-pictogram  knippert en er wordt een geluidsmelding afgespeeld om de verbroken verbinding te bevestigen.

Twee luidsprekers met elkaar verbinden (TWS)

U kunt een EDENWOOD POWERBOOST 5-luidspreker verbinden met een andere EDENWOOD POWERBOOST 5-luidspreker via een Bluetooth-verbinding.

1. Plaats de luidsprekers dicht bij elkaar. Bij gebruik van de TWS-functie moeten de luidsprekers zich binnen 8-10 meter bevinden.
2. Schakel beide luidsprekers in en zorg ervoor dat ze in de Bluetoothmodus staan (**BT** wordt op het scherm weergegeven).
3. Houd de **TWS** knop op één luidspreker ingedrukt en deze wordt de master-luidspreker. **BT** en het Bluetooth-pictogram  knipperen op het scherm. De luidsprekers openen de TWS-modus.
4. Wanneer ze met succes zijn verbonden, wordt **BT-L** (Bluetooth linker kanaal) op de hoofd-luidspreker en **BT-R** (Bluetooth rechter kanaal) op de andere luidspreker weergegeven.
5. Sluit het extern Bluetooth-apparaat aan op de luidsprekers via de Bluetooth-instellingen. Kies de koppelingsnaam van de master-luidspreker. Wanneer Bluetooth is verbonden, wordt er een geluidsmelding afgespeeld en kunt u nu muziek afspelen via beide luidsprekers.
6. Houd de  / **TWS** knop op een van de luidsprekers ingedrukt om de TWS-modus af te sluiten.



OPMERKING: Als u een TWS-verbinding met een andere EDENWOOD POWERBOOST 5-luidspreker wilt maken, verwijder de vroegere verbindingen voordat u een verbinding met de nieuwe luidspreker probeert te maken.

Werking



WAARSCHUWING! Voordat u de stekker in het stopcontact steekt en het toestel inschakelt, **zorg ervoor dat de spanningskeuzeschakelaar op de juiste instelling voor uw regio is ingesteld** en dat alle bedieningselementen zijn uitgeschakeld of op een laag niveau zijn ingesteld.

Muziek afspelen

1. Zorg ervoor dat de spanningskeuzeschakelaar is ingesteld op de juiste spanning voor uw land.
2. Sluit de stroomkabel aan op de stroomaansluiting van de luidspreker en steek de stekker in het stopcontact.
3. Duw de **POWER**-schakelaar naar de stand **AAN (ON)** om de luidspreker in te schakelen. U hoort een geluidssignaal, het stroomcontrolelampje brandt en HI verschijnt kort op het scherm.
4. Maak een verbinding met uw audiobron, zoals beschreven in de sectie **Aansluitingen**.

5. Om de afspelerbron te selecteren, druk herhaaldelijk op de **MODE** knop op **USB, SD, FM** of **BT** te selecteren.

**OPMERKING:**

- **SD, BT** en **USB** worden alleen weergegeven wanneer deze audiobronnen zijn aangesloten. Als er geen audiobron is aangesloten, wordt **NO** weergegeven.
- Wanneer u een USB-stick of TF/SD-kaart aansluit, opent de luidspreker deze modus onmiddellijk en wordt de muziek afgespeeld.
- Wanneer u inhoud vanaf de SD-kaart of USB-stick afspeelt, wordt het tracknummer en vervolgens de afspeeltijd van de track weergegeven.
- Zorg ervoor dat het volume is ingeschakeld op zowel de luidspreker als het extern apparaat waarmee het is verbonden.

6. Om het afspelen van de audio te regelen, kunt u de bedieningselementen van uw extern apparaat gebruiken (indien beschikbaar) of kunt u de volgende knoppen op de luidspreker gebruiken:

Knop	Modus	Handeling
▶	BT/USB/SD	Druk om de track of het bestand af te spelen of te pauzeren (PAUS).
	USB/SD	Houd ingedrukt om het mapmenu te openen.
◀◀/VOL-	BT/USB/SD/FM	Druk om naar de vorige track, bestand of zender (kanaal) te gaan.
		Houd ingedrukt om het luidsprekervolume te verlagen (V00 tot V31).
▶▶/VOL+	BT/USB/SD/FM	Druk om naar de volgende track, bestand of zender (kanaal) te gaan.
		Houd ingedrukt om het luidsprekervolume te verhogen (V00 tot V31).
 (Willekeurig en EQ-functies)	USB/SD	<ul style="list-style-type: none"> • Druk om één nummer of map te herhalen, muziek willekeurig af te spelen of alles te herhalen: RAN - selecteert willekeurig een bestand of track om af te spelen FOLD - herhaalt een map ALL - speelt alle bestanden of tracks af in de volgorde waarin ze zijn opgeslagen ONE - herhaalt één bestand of track. • Houd herhaaldelijk ingedrukt om 1 van de 7 voorgeprogrammeerde equalizer-geluidseffecten te selecteren: E0, E1, E2, E3, E4, E5 en E6.

MP3 LEVEL -/+	Alle modi	Draai de knop met de klok mee om het geluid van het MP3-bestand te verhogen en tegen de klok in om het geluid van het MP3-bestand te verlagen.
BASS -12/+12	Alle modi	Draai de knop met de klok mee om de lage tonen te verhogen en tegen de klok in om de lage tonen te verlagen.
TREBLE -12/+12	Alle modi	Draai de knop met de klok mee om de hoge tonen te verhogen en tegen de klok in om de hoge tonen te verlagen.
MASTER -/+	Alle modi	Draai de knop met de klok mee om het volume te verhogen en tegen de klok in om het volume te verlagen.



OPMERKING: Afspelen via LINE (AUX) kan worden bediend via het extern apparaat, zoals uw mobiele telefoon of tablet.

- Duw de **POWER** schakelaar naar de stand **UIT (OFF)** om de luidspreker uit te schakelen. Haal de stekker uit het stopcontact om de luidspreker volledig uit te schakelen.

FM-radio

- Druk herhaaldelijk op de **MODE** knop om de FM-radiomodus te selecteren. De frequentie wordt op het scherm weergegeven, bijvoorbeeld **91.4**.
- Druk op de **SCAN** knop van de luidspreker om automatisch naar zenders (kanalen) te scannen. Het nummer van het opgeslagen zender (kanaal) wordt op het scherm weergegeven, bijv. **CH 01**.
- Wanneer de zenders (kanalen) zijn opgeslagen, druk in de FM-radiomodus op de **◀◀** of **▶▶** knop van de luidspreker om naar de vorige of volgende zender (kanaal) te gaan.
- Wanneer u een radiozender afspeelt, worden de FM- radio- en signaalsterkte-pictogrammen  weergegeven.



OPMERKING: Het werkelijk aantal opgeslagen zenders (kanalen) is afhankelijk van de ontvangst in uw regio.

De microfoon gebruiken

U kunt 2 microfoons aansluiten om mee te zingen met de muziek of een luidsprekersysteem te creëren om met een groot publiek te communiceren.

- Sluit de microfoon (**niet inbegrepen**) aan op de luidspreker met behulp van een microfoonkabel.
- Schakel de luidspreker in. Als uw microfoon een aan/uit-schakelaar heeft, zet deze aan.
- Sluit een audiobron aan om de muziek af te spelen en mee te zingen met de muziek.

B

Gebruik van het toestel

4. Draai de **MIC1-/+** of **MIC 2-/+** knop met de klok mee om het volume van de microfoon te verhogen of tegen de klok in om het volume te verlagen.
5. Wanneer u klaar bent met het gebruiken van de microfoon, ontkoppel de kabel van de luidspreker.



OPMERKING: U kunt de microfoon in alle modi gebruiken.

Reiniging en onderhoud



WAARSCHUWING!

- Schakel het toestel altijd uit en haal de stekker uit het stopcontact voordat u het toestel schoonmaakt.
- Dompel het toestel nooit onder in water of een andere vloeistof.
- Maak het toestel nooit schoon met schuurmiddelen, metalen borstels, schuur- of metaalsponzen of scherpe voorwerpen.

- Reinig uw toestel regelmatig en houd het stofvrij om de noodzaak van reparaties te beperken en een lange levensduur van het product te garanderen.
- Maak het apparaat schoon met een droge, zachte doek. Zorg ervoor dat er geen vloeistof in het toestel terecht komt.
- Als u van plan bent het toestel langere tijd niet te gebruiken, bevelen we aan om het toestel te bewaren in de originele verpakking in een koele, droge ruimte, uit de buurt van direct zonlicht, overmatig veel vuil en stof.

Probleemoplossing

Probleem	Mogelijke oorzaak	Oplossing
Het toestel werkt niet.	<ul style="list-style-type: none"> • De stekker zit niet in het stopcontact. • Het toestel is niet ingeschakeld 	<ul style="list-style-type: none"> • Haal de stekker uit het stopcontact en sluit deze weer aan. • Controleer of de luidspreker is ingeschakeld. • Als het toestel nog steeds niet werkt, breng het dan naar een gekwalificeerd servicecentrum.

Probleem	Mogelijke oorzaak	Oplossing
Er is geen geluid.	<ul style="list-style-type: none">• Het volume is te laag.• De apparaten zijn verkeerd verbonden.	<ul style="list-style-type: none">• Zet het volume hoger (op uw extern apparaat of luidspreker).• Controleer of de aansluitkabel op de audiobron is aangesloten en of het extern apparaat juist werkt.• Controleer de kabel bij gebruik van de microfoon, zorg dat de microfoon is ingeschakeld en dat het volume van de microfoon op de luidspreker ingeschakeld is.• Controleer in de USB- of SD-modus of er compatibele bestanden op de USB-stick of SD-kaart staan en of ze niet beschadigd zijn. Probeer de bestanden opnieuw te laden of gebruik een andere USB-stick of SD-kaart.

Opslag

- Haal de stekker altijd uit het stopcontact voordat u het apparaat opbergt.
- Bewaar het apparaat in een koele, droge en stofvrije ruimte, buiten het bereik van kinderen en huisdieren.
- Bewaar de verpakking en gebruik deze om uw apparaat in op te bergen wanneer u denkt die langere tijd niet te gebruiken.



¡Muchas gracias!

Muchas gracias por haber elegido nuestro producto EDENWOOD. Seleccionados, testados y recomendados por ELECTRO DEPOT, los productos de la marca EDENWOOD le aseguran una utilización sencilla, un rendimiento fiable y una calidad incuestionable.

Con este dispositivo puede estar seguro de que siempre quedará satisfecho al utilizarlo. Le damos la bienvenida a ELECTRO DEPOT.

Visite nuestra página web: www.electrodepot.es



ELECTRO DEPOT

48

ES

A

Descripción del aparato

Partes
Descripción general del producto
Uso previsto
Especificaciones
Declaración de conformidad

B

Utilización del aparato

Antes de usar el producto
Potencia
Conexiones
Funcionamiento

C

Limpieza y mantenimiento

Limpieza y mantenimiento
Solución de problemas
Almacenamiento

Partes

Artículo	Descripción
A	Ventilador
B	Asa
C	Panel de control – Parte 1
1	 SD Ranura para tarjeta SD
2	USB Toma para memoria USB (memoria USB no incluida)
3	Pantalla
4	MODE <ul style="list-style-type: none"> • Pulse para seleccionar el modo: USB/SD/BT (Bluetooth) o FM • Mantenga pulsado para encender o apagar la pantalla LCD
5	◀◀ / VOL- En modo BT/USB/SD: <ul style="list-style-type: none"> • Pulse para saltar a la pista o carpeta anteriores • Cuando haya pasado al modo de carpeta manteniendo pulsado el botón FOL, podrá pulsar este botón para saltar a la carpeta anterior En modo FM: <ul style="list-style-type: none"> • Pulse para saltar a la anterior emisora (canal) En modo BT/USB/FM/SD: <ul style="list-style-type: none"> • Mantenga pulsado para bajar el volumen del altavoz (V00 a V31).
6	▶▶ / VOL+ En modo BT/USB/SD: <ul style="list-style-type: none"> • Pulse para saltar a la pista o carpeta siguientes • Cuando haya pasado al modo de carpeta manteniendo pulsado el botón FOL, podrá pulsar este botón para saltar a la carpeta siguiente En modo FM: <ul style="list-style-type: none"> • Pulse para saltar a la siguiente emisora (canal) En modo BT/USB/FM/SD: <ul style="list-style-type: none"> • Mantenga pulsado para subir el volumen del altavoz (V00 a V31)

7

↻ / TWS

En modo USB/SD

- Presiónelo para repetir una sola canción, carpeta, reproducir música de forma aleatoria o repetir todo:

RAN: selecciona aleatoriamente un archivo o pista para reproducir

FOLD: repite una carpeta

ALL: reproduce todos los archivos o pistas en el orden en que se almacenaron

ONE: repite un solo archivo o pista

NOTA: Los botones ◀◀ / ▶▶ no funcionan si una función que utiliza el botón ↻ está en uso

- Mantenga pulsado repetidamente para seleccionar 1 de los 7 efectos de sonido del ecualizador preprogramados:

E0, E1, E2, E3, E4, E5 y E6

En modo BT:

Pulse y mantenga pulsado para conectar/desconectar el modo TWS

En modo BT/USB/SD:

- Pulse para reproducir o pausar la música

En modo USB/SD:

- Mantenga pulsado para pasar al menú de carpetas

En modo FM:

- Pulse para buscar todas las emisoras (canales) y guardarlas automáticamente

En modo BT:

- Pulse y mantenga pulsado para desconectar el Bluetooth

8

▶|| / SCAN / FOL

D

Panel de control – Parte 2

9

MIC1

Toma de entrada 1 para micrófono XLR (**micrófono no incluido**)

10

Toma de entrada 1 para micrófono de 6,35 mm (**micrófono no incluido**)

11

MIC2

Toma de entrada 2 para micrófono XLR (**micrófono no incluido**)

12

Toma de entrada 2 para micrófono de 6,35 mm (**micrófono no incluido**)

13

R / L

Tomas de entrada de línea RCA phono derecha e izquierda (**cable no incluido**)

14	LINE INPUT	Toma de entrada de línea XLR (cable no incluido)
15		Toma de entrada de línea XLR de 3,5 mm (cable no incluido)
16	LINE OUT	Toma de salida de línea XLR para conectar un altavoz adicional
17	MP3 LEVEL -/+	Ajusta el volumen del MP3
18	MIC1 LEVEL -/+	Ajusta el volumen del micrófono 1
19	MIC2 LEVEL -/+	Ajusta el volumen del micrófono 2
20	LINE LEVEL -/+	Ajusta el volumen de entrada de línea para la entrada de línea RCA, de 3,5 mm y XLR
21	BASS -12/+12	Ajusta el nivel base
22	TREBLE -12/+12	Ajusta el nivel de agudos
23	MASTER -/+	Ajusta el volumen maestro
24	CLIP	Luz indicadora de recorte: se enciende cuando el altavoz alcanza el límite de distorsión
25	PWR	Luz indicadora de alimentación
E		Asas laterales
F		Rueda
G		Panel de encendido
26	POWER ON/OFF	Interruptor de encendido/apagado
27	110 V / 220 V	Interruptor selector de voltaje
28	110 / 220 VCA, 50/60 Hz	Toma de corriente
H		Altavoz de agudos

A

Descripción del aparato

I

Altavoz subwoofer

J

Enchufe y cable de alimentación

Descripción general del producto

- Desembale y retire todas las etiquetas de la unidad excepto la placa de características. Compruebe que todas las piezas estén incluidas e intactas. Si el aparato estuviera dañado o defectuoso, no lo utilice y llévelo a su distribuidor o centro de servicio de postventa.
- Mantenga todo el embalaje fuera del alcance de los niños. Existe el riesgo de sufrir accidentes si los niños jugaran con los materiales de embalaje.

Uso previsto

- Este producto está diseñado únicamente para un uso doméstico. No está diseñado para un uso industrial o profesional.
- Cualquier otro uso podría dañar el producto o provocar lesiones.

Especificaciones

Modelo:	10014792 - POWERBOOST 5
Nombre de la empresa o marca registrada, número de registro comercial y dirección del fabricante:	ELECTRO DEPOT / R.C.S. 433 744 539 1 route de vendeville, 59155 Faches Thumesnil, FRANCIA
Sistema:	Altavoz activo de bocina de rango completo de 2 vías
Potencia de salida del altavoz:	180 W, distorsión del 1 %
Potencia en modo apagado:	0,0 W
Unidades de mando:	Subwoofer 1 x 12» / Bobina móvil de Φ 60mm / 300 W / 4 Ω Agudos 1 x 1,34» / Película de titanio / Bobina móvil de 34 mm / 40 W / 8 Ω
Entrada de CA:	110 / 220 VCA, 50/60 Hz
Frecuencia de funcionamiento:	15 Hz a 18 kHz

Versión del Bluetooth:	5,0
Nombre del Bluetooth:	EDENWOOD POWERBOOST 5
Distancia de Bluetooth:	10 metros
Frecuencia de Bluetooth:	2402 MHz a 2480 MHz
Potencia de transmisión máxima:	-0,58 dBm
Frecuencia FM:	88 MHz a 108 MHz
Entrada de micrófono 1 y 2:	Conector jack XLR / de 6,35 mm
Entrada LINE (conector jack RCA):	Conector jack XLR / de 3,5 mm / RCA
Salida LINE:	Salida XLR
Dispositivo de memoria USB:	Admite un máximo de 32 GB
Formatos de archivo compatibles con USB:	MP3/WMA/WAV
Compatibilidad con tarjetas SD:	Admite un máximo de 32 GB
Formatos de archivo compatibles con tarjeta SD:	MP3/WMA/WAV
Dimensiones (An x Fo x Al):	48,5 x 42 x 65,5 cm
Peso:	16,5 kg
Clase de protección:	Clase I

Debido a los constantes desarrollos y mejoras en el diseño de nuestros productos, es posible que se produzcan cambios en las siguientes especificaciones sin previo aviso.

Exención de responsabilidad de compatibilidad

El rendimiento inalámbrico depende de la tecnología inalámbrica Bluetooth de su dispositivo. Consulte al fabricante. ELECTRO DÉPÔT no se responsabilizará de ninguna pérdida ni fuga de datos resultante del uso de estos dispositivos.



Declaración de conformidad

En este documento, ELECTRO DÉPÔT declara que este equipo cumple con los requisitos esenciales y otras disposiciones relevantes de la Directiva 2014/53/UE. La declaración de conformidad se puede consultar en el siguiente sitio web: <http://www.electrodepot.fr/sav/notices/>

Antes de usar el producto



¡ADVERTENCIA!

Antes de enchufar y encender la unidad, **asegúrese de que el interruptor selector de voltaje esté colocado en el ajuste correcto para su región** y que todos los controles estén apagados o configurados en un nivel bajo.

Potencia

1. Coloque el interruptor selector de voltaje en 120 V o 220 V para que coincida con el voltaje utilizado en su región.
2. Coloque el interruptor **POWER** en la posición de encendido (**ON**) para encenderlo y en la posición de apagado (**OFF**) para apagarlo.
3. Cuando el interruptor **POWER** está en la posición de encendido, se puede mantener pulsado el botón **MODE** para encender o apagar la pantalla LCD.

Conexiones

Conecte su dispositivo al altavoz utilizando los cables y las tomas/ranuras que se indican a continuación:

Dispositivo	Conexión (no se incluyen cables de conexión, dispositivos de memoria ni tarjetas)	Ranura/toma del altavoz
Micrófono	Utilice un cable de micrófono XLR o un cable de micrófono con conector de 6,35 mm.	MIC1/MIC2
Teléfono, iPad o tablet	<ul style="list-style-type: none"> • Utilice un cable RCA phono (audio RCA) R y L para conectar la LINE INPUT. • Utilice un cable XLR para conectar la LINE INPUT. • Utilice un cable de entrada LINE (AUX) con conector de 3,5 mm para conectar la LINE INPUT. • El otro extremo del cable deberá encajar en su dispositivo de audio. 	

Dispositivo de memoria USB	Inserte su dispositivo de memoria USB para reproducir archivos MP3/WMA/WAV.	USB
Tarjeta SD	Inserte su tarjeta en la ranura SD del altavoz para reproducir archivos MP3/WMA/WAV.	 SD



NOTA: Para una mejor reproducción, asegúrese de que solo haya guardados en el dispositivo de memoria USB y en la tarjeta SD archivos de audio compatibles (MP3/WMA/WAV).



Emparejamiento con un dispositivo Bluetooth (BT)

Para conectar este altavoz con un dispositivo Bluetooth, primero deberá emparejar el altavoz con el dispositivo.

1. Encienda el dispositivo Bluetooth (como su teléfono o tablet):
 - Vaya a los ajustes de su dispositivo.
 - Seleccione Bluetooth y enciéndalo.



NOTA: Si su dispositivo Bluetooth se ha conectado anteriormente con otro dispositivo, elimine dicha conexión antes de intentar conectarlo con el altavoz.



2. Asegúrese de que el interruptor selector de voltaje esté colocado en el voltaje correcto para su país.
3. Para encender el altavoz, coloque el interruptor **POWER** en la posición de encendido (**ON**). Se reproducirá un aviso sonoro, la luz indicadora de encendido se encenderá, aparecerá **HI** brevemente y, luego, aparecerá **NO** en la pantalla si no hay ningún dispositivo conectado. Pulse el botón **MODE** hasta que aparezca **BT** en la pantalla. El altavoz entrará automáticamente en el modo de emparejamiento para buscar el dispositivo Bluetooth. El icono de Bluetooth  parpadeará cuando esté buscando un dispositivo.
4. Cuando el dispositivo Bluetooth muestre el nombre de Bluetooth del altavoz, **EDENWOOD POWERBOOST 5**, seleccione el nombre y confirme la conexión.
5. El icono de Bluetooth  dejará de parpadear y se oirá un aviso sonoro cuando los dispositivos se hayan emparejado.



NOTA:



- Si el nombre de Bluetooth del altavoz no aparece en su dispositivo Bluetooth, acerque los dispositivos entre sí. Si esto no funciona, apague los dispositivos y enciéndalos de nuevo antes de volver a iniciar el proceso de emparejamiento.
- Cuando empareje las unidades, asegúrese de que no estén separadas entre sí más de 10 metros y que no haya obstáculos físicos entre ellas.
- Una vez haya emparejado un dispositivo, las unidades deberían recordar la conexión y ya no necesitará volver a emparejarlas.

Desconectar una conexión Bluetooth

- En el modo Bluetooth, mantenga pulsado el botón  para desconectar el Bluetooth. El icono de Bluetooth  parpadeará y sonará un aviso sonoro para confirmar la desconexión.

Conectar dos altavoces (TWS)

Puede conectar un altavoz EDENWOOD POWERBOOST 5 a otro altavoz EDENWOOD POWERBOOST 5 a través de una conexión Bluetooth.

1. Coloque los altavoces uno cerca del otro. Los altavoces deberán estar en un rango de 8-10 metros cuando se utilice la función TWS.
2. Encienda los dos altavoces y asegúrese de que estén en modo Bluetooth (aparecerá **BT** en la pantalla).
3. Mantenga pulsado el botón **TWS** en un altavoz para convertirlo en el altavoz maestro. **BT** y el icono de Bluetooth  parpadearán en la pantalla. Los altavoces entrarán en el modo TWS.
4. Cuando se hayan conectado correctamente, aparecerá **BT-L** (canal izquierdo de Bluetooth) en el altavoz maestro y **BT-R** (canal derecho de Bluetooth) en el otro altavoz.
5. Conecte el dispositivo Bluetooth externo mediante sus ajustes de Bluetooth con los altavoces. Elija el nombre de emparejamiento del altavoz principal. Cuando el Bluetooth esté conectado, sonará un aviso sonoro y entonces ya podrá reproducir música a través de ambos altavoces.
6. Mantenga pulsado el botón  / **TWS** en cualquiera de los altavoces para salir del modo TWS.



NOTA: Si desea establecer una conexión TWS con un altavoz EDENWOOD POWERBOOST 5 distinto, elimine las conexiones anteriores antes de intentar conectar el nuevo altavoz.

Funcionamiento



¡ADVERTENCIA! Antes de enchufar y encender la unidad, **asegúrese de que el interruptor selector de voltaje esté colocado en el ajuste correcto para su región** y que todos los controles estén apagados o configurados en un nivel bajo.

Reproducción de música

1. Asegúrese de que el interruptor selector de voltaje esté colocado en el voltaje correcto para su país.
2. Enchufe el cable de alimentación a la toma de corriente del altavoz e inserte el enchufe en la toma de pared.
3. Coloque el interruptor **POWER** en la posición de encendido (**ON**) para encender el altavoz. Se reproducirá un aviso sonoro, la luz indicadora de alimentación se encenderá y se mostrará brevemente HI en la pantalla.
4. Conéctese a su fuente de audio tal y como se describe en el apartado **Conexiones**.

5. Para seleccionar la fuente de reproducción, pulse el botón **MODE** repetidamente para seleccionar **USB, SD, FM** o **BT**.

**NOTA:**

- **SD, BT** y **USB** solo aparecerán cuando estas fuentes de audio estén conectadas. Si no hay ninguna fuente de audio conectada, aparece **NO**.
- Cuando conecte un dispositivo de memoria USB o una tarjeta SD, el altavoz pasará inmediatamente a este modo y empezará a reproducir la música.
- Cuando reproduzca la tarjeta SD o el dispositivo de memoria USB, se mostrará el número de pista y luego el tiempo de reproducción de la pista.
- Asegúrese de que ha subido el volumen tanto en el altavoz como en el dispositivo externo al que esté conectado.

6. Para controlar la reproducción del sonido, puede usar los controles de su dispositivo externo (si están disponibles) o los siguientes botones del altavoz:

Botón	Modo	Acción
▶	BT/USB/SD	Pulse para reproducir o pausar (PAUS) la pista o el archivo.
	USB/SD	Mantenga pulsado para pasar al menú de carpetas.
◀◀/VOL-	BT/USB/SD/FM	Pulse para saltar a la pista, archivo o emisora (canal) anterior.
		Mantenga pulsado para bajar el volumen del altavoz (V00 a V31).
▶▶/VOL+	BT/USB/SD/FM	Pulse para saltar a la siguiente pista, archivo o emisora (canal).
		Mantenga pulsado para subir el volumen del altavoz (V00 a V31).
 (Funciones aleatorias y de equalización)	USB/SD	<ul style="list-style-type: none"> • Presiónelo para repetir una sola canción, carpeta, reproducir música de forma aleatoria o repetir todo: <ul style="list-style-type: none"> RAN: selecciona aleatoriamente un archivo o pista para reproducir FOLD: repite una carpeta ALL: reproduce todos los archivos o pistas en el orden en que se almacenaron ONE: repite un solo archivo o pista • Mantenga pulsado repetidamente para seleccionar 1 de los 7 efectos de sonido del ecualizador preprogramados: E0, E1, E2, E3, E4, E5 y E6.

MP3 LEVEL -/+	Todos los modos	Gire el mando en el sentido de las agujas del reloj para subir el volumen del archivo MP3, y en el sentido contrario a las agujas del reloj para bajarlo.
BASS -12/+12	Todos los modos	Gire el mando en el sentido de las agujas del reloj para aumentar los graves, y en el sentido contrario a las agujas del reloj para reducirlos.
TREBLE -12/+12	Todos los modos	Gire el mando en el sentido de las agujas del reloj para aumentar los agudos, y en el sentido contrario a las agujas del reloj para reducirlos.
MASTER -/+	Todos los modos	Gire el mando en el sentido de las agujas del reloj para subir el volumen, y en el sentido contrario a las agujas del reloj para bajar el volumen.



NOTA: La reproducción de LINE (AUX) se puede controlar mediante un dispositivo externo, como su teléfono móvil o tableta.

7. Para apagar el altavoz, coloque el interruptor **POWER** en la posición de apagado (**OFF**). Desenchufe el altavoz para apagarlo completamente.

Radio FM

- Pulse repetidamente el botón **MODE** para seleccionar el modo de radio FM. Aparecerá en la pantalla la frecuencia, por ejemplo: **91.4**.
- Pulse el botón **SCAN** en el altavoz para buscar emisoras (canales) automáticamente. Aparecerá en la pantalla el número de la emisora (canal) guardada, por ejemplo: **CH 01**.
- Una vez guardadas las emisoras (canales), en modo radio FM, pulse el botón **◀◀** o **▶▶** en el altavoz para saltar a la emisora (canal) anterior o siguiente.
- Cuando se reproduce una emisora de radio, aparecen los icono de Radio FM y de intensidad de la señal .



NOTA: El número de emisoras guardadas (canales) dependerá de la recepción en su zona.

Uso del micrófono

Puede conectar 2 micrófonos para cantar junto con la música o crear un sistema de altavoces para comunicarse con un gran público.

1. Conecte el micrófono (**no incluido**) al altavoz mediante un cable de micrófono.
2. Encienda el altavoz. Si su micrófono tiene un interruptor de encendido/apagado, enciéndalo.
3. Conecte una fuente de audio para reproducirla y cantar con la música.
4. Gire el mando **MIC1-/+** o **MIC 2 -/+** en el sentido de las agujas del reloj para subir el volumen del micrófono o en el sentido contrario a las agujas del reloj para bajarlo.

5. Cuando haya terminado de usar el micrófono, desenchufe el cable del altavoz.



NOTA: Puede utilizar el micrófono en todos los modos.

Limpieza y mantenimiento



¡ADVERTENCIA!

- Siempre apague y desenchufe la unidad de la toma de corriente antes de limpiarla.
- Nunca sumerja la unidad en el agua ni en ningún otro líquido.
- Cuando limpie la unidad, nunca utilice productos abrasivos, cepillos metálicos, estropajos convencionales o metálicos ni utensilios afilados.

- Limpie periódicamente su unidad y manténgala libre de polvo para reducir la necesidad de reparaciones y garantizar la longevidad del producto.
- Limpie la unidad con un paño seco y suave. Asegúrese de que no entre líquido en el interior de la unidad.
- Si no va a utilizar la unidad durante un periodo prolongado de tiempo, le recomendamos que la guarde en su embalaje original en un lugar fresco y seco, alejada de la luz solar directa, la suciedad excesiva y el polvo.

Solución de problemas

Problema	Posible causa	Solución
El aparato no funciona.	• La unidad no está enchufada.	• Desenchufe la unidad y luego vuelva a enchufarla.
	• La unidad no está encendida.	• Compruebe que el altavoz esté encendido. • Si la unidad sigue sin funcionar, llévala a un proveedor de servicio técnico cualificado.

Problema	Posible causa	Solución
No hay sonido.	<ul style="list-style-type: none"> • El volumen es demasiado bajo. • Los dispositivos no están correctamente conectados. 	<ul style="list-style-type: none"> • Suba el volumen (en su dispositivo externo o altavoz). • Compruebe que el cable de conexión a la fuente de audio esté conectado y que el dispositivo externo esté funcionando correctamente. • Cuando utilice el micrófono, compruebe el cable, asegúrese de que el micrófono esté encendido y que se haya subido el volumen del micrófono en el altavoz. • En el modo USB o SD, asegúrese de que haya archivos compatibles en el dispositivo de memoria USB o en la tarjeta SD y que no estén dañados. Intente volver a cargar los archivos o utilice otro dispositivo de memoria USB o tarjeta SD.

Almacenamiento

- Desenchufe siempre la unidad antes de guardarla.
- Guarde la unidad en un lugar fresco, seco y libre de polvo, y fuera del alcance de los niños y los animales de compañía.
- Conserve el embalaje y utilícelo para guardar su unidad cuando no la utilice durante un período prolongado de tiempo.







WARRANTY CONDITIONS

EN

This product is guaranteed against faults caused by defects in manufacturing or the materials used for a period of two years, starting from the date of purchase.* This warranty does not cover defects or damage caused by failure to install the device correctly, incorrect use of the product, or excessive wear and tear.

*proof of purchase required.

CONDITION DE GARANTIE

FR

Ce produit est garanti pour une période de 2 ans à partir de la date d'achat*, contre toute défaillance résultant d'un vice de fabrication ou de matériau. Cette garantie ne couvre pas les vices ou les dommages résultant d'une mauvaise installation, d'une utilisation incorrecte ou de l'usure anormale du produit.

*sur présentation du ticket de caisse.

GARANTIEVOORWAARDEN

NL

Dit product wordt gegarandeerd voor een periode van 2 jaar vanaf de aankoopdatum*, voor elke storing die het gevolg is van een fabricagefout of het materiaal. Gebreken of schade door slechte installatie, onjuist gebruik of abnormale slijtage van het product worden niet gedekt door deze garantie.

*op vertoon van kassabon.

CONDICIONES DE GARANTÍA

ES

El certificado de garantía de este producto tiene una duración de 3 años a partir de la fecha de compra* que se limita a los defectos de fabricación y averías del material. Se excluyen de la garantía deficiencias o daños originados por una mala instalación, errores en la manipulación o por un uso inadecuado.

*previa presentación del comprobante de compra.

ELECTRO DEPOT

1 route de Vendeville

59155 FACHES-THUMESNIL - FRANCE

productsupport@contact.electrodepot.fr

