

Téléviseur
Television
Televisie
Televisión

10017053-ED32V01HD-MM

GUIDE D'UTILISATION (02)
USER MANUAL (87)
HANDLEIDING (170)
INSTRUCCIONES DE USO (253)



Merci !

Merci d'avoir choisi ce produit Edenwood .
Choisis, testés et recommandés par ELECTRO DEPOT,
les produits de la marque Edenwood vous assurent une
utilisation simple, une performance fiable et une qualité
irréprochable.

Grâce à cet appareil, vous savez que chaque utilisation
vous apportera satisfaction.

Bienvenue chez ELECTRO DEPOT.

Visitez notre site Internet : www.electrodepot.fr



VOTRE AVIS COMPTE !



**PARTAGEZ
VOTRE EXPERIENCE
SUR LES PRODUITS**

Parce que votre satisfaction est notre priorité, nous vous proposons de
donner votre avis sur ce produit. Il sera transmis et analysé par nos
équipes afin d'améliorer continuellement le produit.

**Donnez votre avis sur : <http://www.electrodepot.fr/avis-client>
<http://www.electrodepot.be/avis-client>**

Les notices sont aussi disponibles sur le site <http://www.electrodepot.fr/sav/notices/>
<http://www.electrodepot.be/fr/sav/notices>

A POUR COMMENCER

CONSIGNES DE SÉCURITÉ IMPORTANTES
ACCESSOIRES
CARACTÉRISTIQUES
PIÈCES GÉNÉRALES
TÉLÉCOMMANDE
PRÉPARATION DE LA TÉLÉCOMMANDE
CONNEXIONS DE BASE

B OPERATIONS

FONCTIONNEMENT DE BASE
PREMIÈRE INSTALLATION
LECTURE MULTIMÉDIA
MENU PRINCIPAL
MODES ATV ET AUTRES MODES

C INFOS COMPLÉMENTAIRES

ENTRETIEN
MONTAGE MURAL
INSTALLATION DU SUPPORT
CARACTÉRISTIQUES TECHNIQUES
DÉPANNAGE



Points de collecte sur www.quefairedemesdechets.fr
Privilégiez la réparation ou le don de votre appareil !



PRÉCAUTIONS DE SÉCURITÉ

PRÉCAUTIONS DE SÉCURITÉ



Le symbole d'avertissement montrant un éclair dans un triangle indique que ce produit contient des « tensions électriques dangereuses ».

ATTENTION
RISQUE D'ÉLECTROCUTION
NE PAS OUVRIR

ATTENTION : POUR ÉVITER TOUT RISQUE D'ÉLECTROCUTION, NE RETIREZ PAS LE COUVERCLE (NI LE PANNEAU ARRIÈRE). AUCUNE PIÈCE N'EST REMPLAÇABLE PAR L'UTILISATEUR. CONTACTEZ UN PERSONNEL QUALIFIÉ EN CAS DE PANNE.



Le symbole d'avertissement montrant un point d'exclamation dans un triangle indique que ce point du manuel nécessite une attention particulière.



ATTENTION : - POUR RÉDUIRE TOUT RISQUE D'INCENDIE, DE CHOC ÉLECTRIQUE OU DE BLESSURES GRAVES :

Lisez les consignes de sécurité avant d'utiliser votre appareil et les conserver pour toute référence future.

- Cet appareil doit uniquement être branché à un réseau électrique dont les caractéristiques sont identiques à celles indiquées sur sa plaque d'identification.
- La prise secteur doit toujours être facilement accessible. Elle sert comme interrupteur de déconnexion de l'appareil du secteur.
- Il faut débrancher la fiche du secteur pour déconnecter l'appareil. Tenez le câble secteur par sa fiche. Ne tirez pas sur le câble pour débrancher la fiche.
- Les cordons d'alimentation doivent être acheminés de manière qu'ils ne risquent pas d'être piétinés ou écrasés par des objets placés dessus ou contre eux.
- Si le câble d'alimentation est endommagé, il doit être remplacé par le fabricant, son service après-vente ou une personne de qualification similaire, afin d'éviter tout danger.
- L'appareil ne doit être exposé ni au ruissellement ni à la projection d'eau, ni à l'humidité ni à des liquides.
- Ne placez pas l'appareil à proximité de l'eau, par exemple dans une salle de bain ou près d'un lavabo.
- Aucun objet rempli de liquides, tel que des vases, ne doit être placé au-dessus de l'appareil.
- Ne touchez jamais le câble d'alimentation avec les mains mouillées, cela pourrait provoquer un court-circuit ou une décharge électrique.
- Pour éviter tout risque d'incendie, ne placez pas de sources de flammes nues, telles que des bougies allumées, ou de sources de chaleur, telles que des radiateurs, au-dessus ou à proximité de l'appareil.
- L'appareil est destiné à être utilisé uniquement sous un climat tempéré.
- Dans le cas où de la fumée, une odeur inhabituelle ou un bruit étrange est émis par l'appareil : débranchez le cordon d'alimentation de la prise secteur et consultez le service après-vente ou un centre de réparation. Ne tentez jamais de réparer vous-même l'appareil, cela pourrait être très dangereux.
- N'essayez pas d'ouvrir ou de démonter l'appareil. Cela vous expose à des tensions dangereuses.
- Les fentes et ouvertures de l'appareil servent pour la ventilation et à son fonctionnement. Pour éviter

toute surchauffe, ces ouvertures ne doivent être obstruées ni recouvertes de quelque manière que ce soit, par exemple par des journaux, nappes ou rideaux.

- Laissez un minimum d'espace libre de 10 cm autour de l'appareil pour garantir une bonne ventilation.
- N'introduisez jamais d'objet dans l'appareil à travers l'une de ses ouvertures, car il pourrait entrer en contact avec des composants électriques, et provoquer une décharge électrique ou un incendie.
- En cas d'orage ou de foudre, débranchez immédiatement le cordon d'alimentation de la prise secteur.
- Éteignez toujours l'appareil lorsqu'il n'est pas utilisé. Débranchez le cordon d'alimentation de la prise secteur si l'appareil ne va pas être utilisé pendant une longue période.
- Débranchez toujours l'appareil de la prise secteur avant de le nettoyer. N'utilisez pas de nettoyeurs liquides ni en aérosol. Utilisez un chiffon doux et sec pour le nettoyage.
- Si le produit ne porte pas le logo , il s'agit d'un appareil de classe I. Il doit être branché dans une prise secteur disposant d'une mise à la terre.
- S'il s'agit d'un appareil de classe I, la protection de l'utilisateur se fait via la prise de terre. L'appareil doit être raccordé à une source d'alimentation mise à la terre.



POUR ÉVITER TOUT RISQUE DE BLESSURE OU DE DOMMAGE AU PRODUIT OU À UN AUTRE ÉQUIPEMENT :

- Ce produit est destiné à un usage domestique et personnel uniquement. N'utilisez pas ce produit à des fins commerciales, industrielles ou autres.
- N'exposez pas le produit à des chocs violents, températures extrêmes ou lumière directe du soleil pendant de longues périodes.
- Éloignez le produit des objets magnétiques, moteurs et transformateurs.
- N'utilisez pas le produit à l'extérieur, quelles que soient les conditions météo.
Installez l'appareil uniquement sur un support (meuble, mur...) pouvant supporter son poids en toute sécurité.
- Danger d'instabilité : le téléviseur peut tomber et causer des blessures corporelles graves, voire mortelles.
- **AVERTISSEMENT** : Ne placez jamais le téléviseur sur un objet instable. Il risque de tomber et causer des blessures graves, voire la mort. Vous pouvez éviter beaucoup de risques de blessure, en particulier aux enfants, en prenant des précautions élémentaires telles que :
 - L'utilisation de meubles et supports recommandés par le fabricant du téléviseur.
 - L'utilisation exclusive de meubles pouvant supporter le poids du téléviseur en toute sécurité.
 - S'assurer que le téléviseur ne dépasse pas le bord du meuble sur lequel il est placé.
 - Ne jamais placer le téléviseur sur un meuble haut (tel qu'armoire ou bibliothèque) sans avoir fixé le meuble et le téléviseur à un support adapté.
 - Ne pas placer le téléviseur sur un chariot ou support instable. Ne pas poser le téléviseur sur du tissu ou tout autre matériau placé entre le téléviseur et le meuble. L'appareil pourrait tomber et être endommagé ou blesser gravement une personne.
 - Ne pas utiliser ou regarder le téléviseur en conduisant. Ceci est dangereux et illégal dans certains pays.
 - Expliquer aux enfants les dangers auxquels ils sont confrontés lorsqu'ils grimpent sur des meubles pour atteindre le téléviseur ou ses commandes.
 - Si vous conservez cet appareil ou changez d'emplacement, vous devez respecter les mêmes consignes.
- **ATTENTION** : Afin d'éviter tout accident, cet appareil doit être correctement placé sur le sol/mur selon les instructions d'installation.



ATTENTION : POUR ÉVITER TOUT RISQUE OCULAIRE :

- Il est préférable d'utiliser un éclairage indirect pour regarder la télévision. Évitez tout environnement complètement sombre et toute réflexion sur l'écran, car ceux-ci peuvent provoquer une fatigue oculaire.



UTILISATION ET MANIPULATION DES PILES :

- **ATTENTION** : Risque d'explosion si les piles ne sont pas insérées correctement ou si elles sont remplacées par un modèle non similaire ou incompatible.
- Remplacez les piles uniquement par des piles du même type ou de type équivalent.
- Les piles ne doivent pas être exposées à une chaleur excessive, telle que les rayons du soleil, du feu, etc.
- Ne jetez jamais les piles au feu et ne les exposez jamais à des sources de chaleur.
- Ne mélangez pas des piles de types différents et n'utilisez pas des piles usées avec des piles neuves.
- Les piles doivent être insérées en respectant les polarités indiquées sur la pile et dans le compartiment à piles de la télécommande.
- Les piles usagées doivent être retirées de la télécommande.
- Les piles doivent être mises au rebut en toute sécurité dans les points de collecte spécifiques pour préserver l'environnement. Suivez les instructions de mise au rebut indiquées sur les piles et aux points de collecte.
- Gardez les piles hors de portée des enfants et des animaux domestiques. Les piles ne doivent être manipulées que par des adultes.
- Cet appareil porte le logo , c'est un appareil électrique de classe II dans lequel la protection contre les chocs électriques ne repose pas uniquement sur l'isolation principale, mais sur une double isolation. Il n'a pas de mise à la terre de protection.

Pour l'installation, la manipulation, le nettoyage et la mise au rebut de l'appareil, reportez-vous aux chapitres suivants du guide d'utilisation.

ACCESSOIRES

Guide d'utilisation	1
Télécommande	1
Socle	2

Toutes les images dans ce manuel sont données uniquement à titre de référence, l'apparence et l'écran doivent être conformes au produit final.

CARACTÉRISTIQUES

Écran LED 32 po

Ce téléviseur comprend un écran LED pour fournir une vision claire et un faible rayonnement.

Recherche automatique des chaînes télé

Réception de programmes numériques

Guide des programmes télé

Fonction Télétexte (Europe)

Lecture multimédia USB

Affichage à l'écran multilingue

Télécommande avec toutes les fonctions

Prend en charge les entrées HDMI, ANT, RJ45, USB, AV et CI

Sorties CASQUE et OPTIQUE

Socle détachable

Prise d'antenne externe

Avec haut-parleurs intégrés

UNITÉ PRINCIPALE

Vue d'ensemble du panneau avant

Les touches du panneau inférieur droit permettent de contrôler les fonctions de base de la télé, dont les menus à l'écran. Vous devez utiliser la télécommande pour utiliser des fonctions plus avancées.

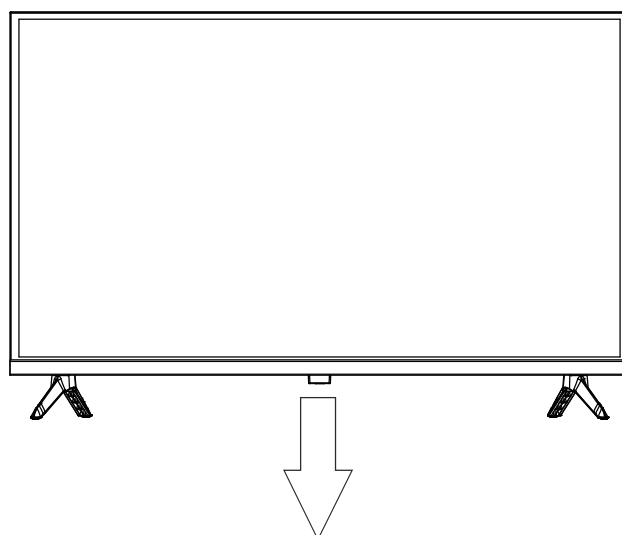

Remarque : Le produit et les illustrations de ce manuel d'utilisation ne sont fournis qu'à des fins d'explication et peuvent varier selon le modèle.

PIÈCES GÉNÉRALES

Vue arrière

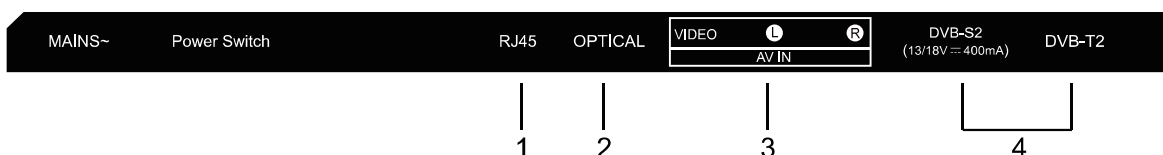
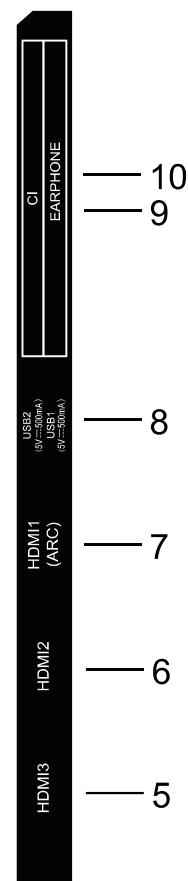
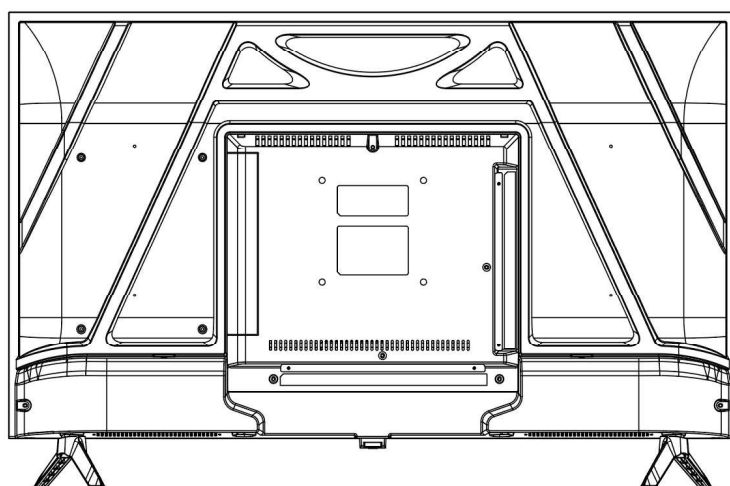

1. RJ45
2. Port de sortie OPTIQUE
3. Port d'entrée AV
4. Port d'entrée RF - Pour connecter une antenne externe.
5. Port d'entrée HDMI3
6. Port d'entrée HDMI2
7. Port d'entrée HDMI1 (ARC)
8. Port d'entrée USB1/USB2
9. Entrée CI +
10. Sortie CASQUE

TÉLÉCOMMANDE

PRÉPARATION DE LA TÉLÉCOMMANDE

INSTALLATION DES PILES

Installez les piles comme indiqué ci-dessous. Veillez à ce que les bornes + et - sont orientées comme indiqué dans le compartiment à piles (Fig 1).

DURÉE DE VIE DES PILES

- Les piles durent normalement un an, mais cela dépend de la fréquence d'utilisation de la télécommande.
- Remplacez les piles s'il est impossible d'utiliser la télécommande pour commander l'appareil.
- Utilisez deux piles sèches AAA.

REMARQUE :

- Ne faites pas tomber la télécommande, ne marchez pas dessus et ne l'exposez pas à des chocs. Cela pourrait endommager des composants ou entraîner un dysfonctionnement.
- Retirez les piles si vous n'allez pas utiliser la télécommande pendant une longue période.

UTILISATION DE LA TÉLÉCOMMANDE

Dirigez la télécommande vers le capteur du panneau avant à une distance ne dépassant pas les 6 m et dans un angle de 60° avec le téléviseur (Fig 2).

REMARQUES :

- La distance peut varier en fonction de la luminosité de la pièce.
- Ne dirigez pas de lumières fortes directement sur le capteur de la télécommande.
- Ne placez aucun objet entre la télécommande et le récepteur de la télécommande.
- N'utilisez pas cette télécommande lorsque vous utilisez simultanément une télécommande d'autre équipement.

Fig 1



Fig 2

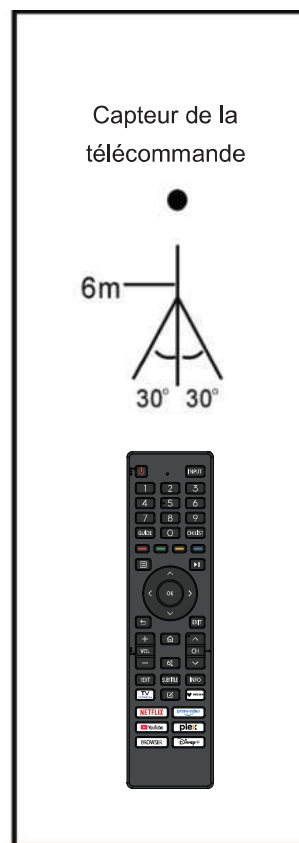

CONNEXIONS DE BASE

Assurez-vous que tous les câbles sont déconnectés de l'unité principale avant de connecter la source au secteur.

- Lisez attentivement les instructions avant de connecter d'autres équipements.

CONNEXION À LA SOURCE D'ALIMENTATION

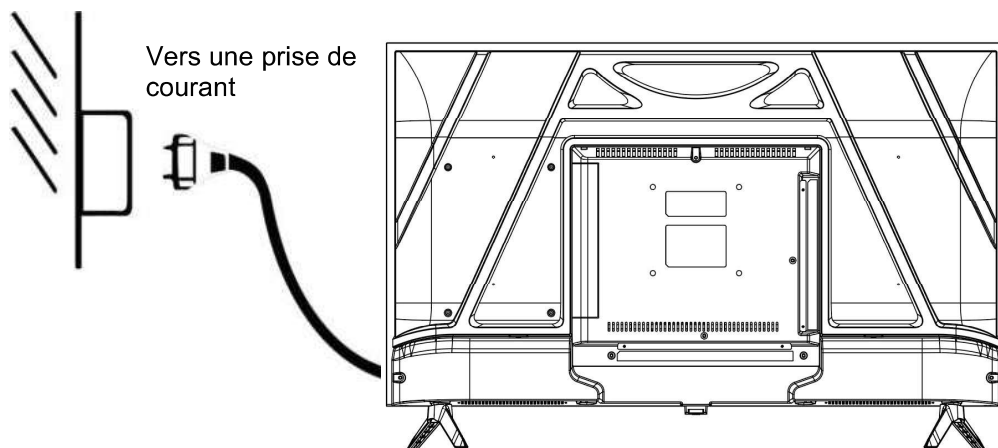

CONNEXION D'UNE L'ANTENNE EXTERNE

Connectez ne antenne externe dans la prise d'antenne pour obtenir une meilleure qualité d'image.

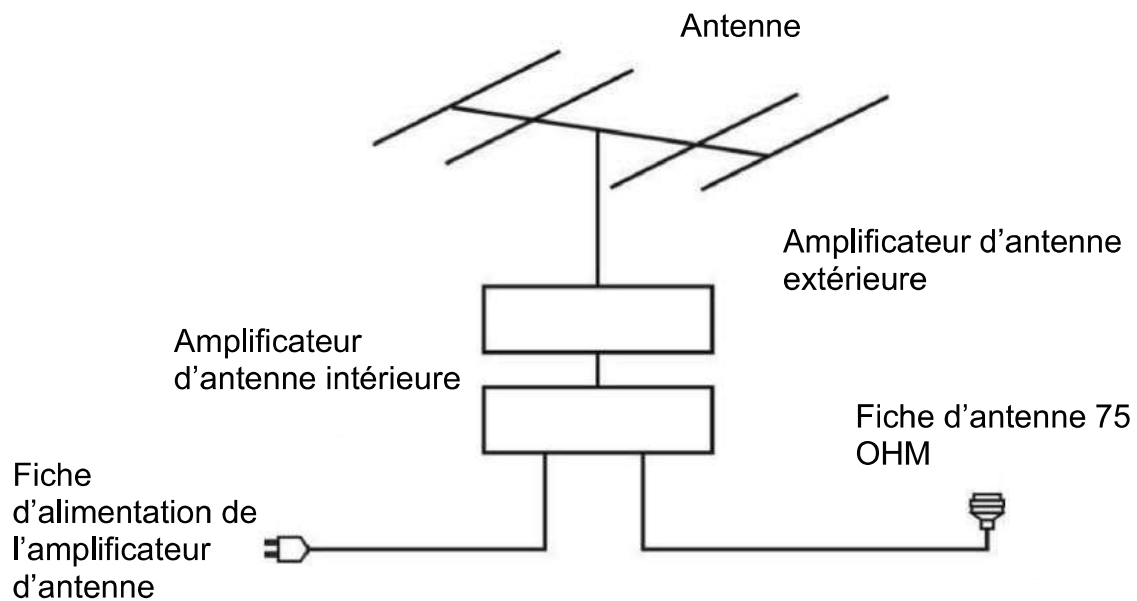

CONNEXION HDMI

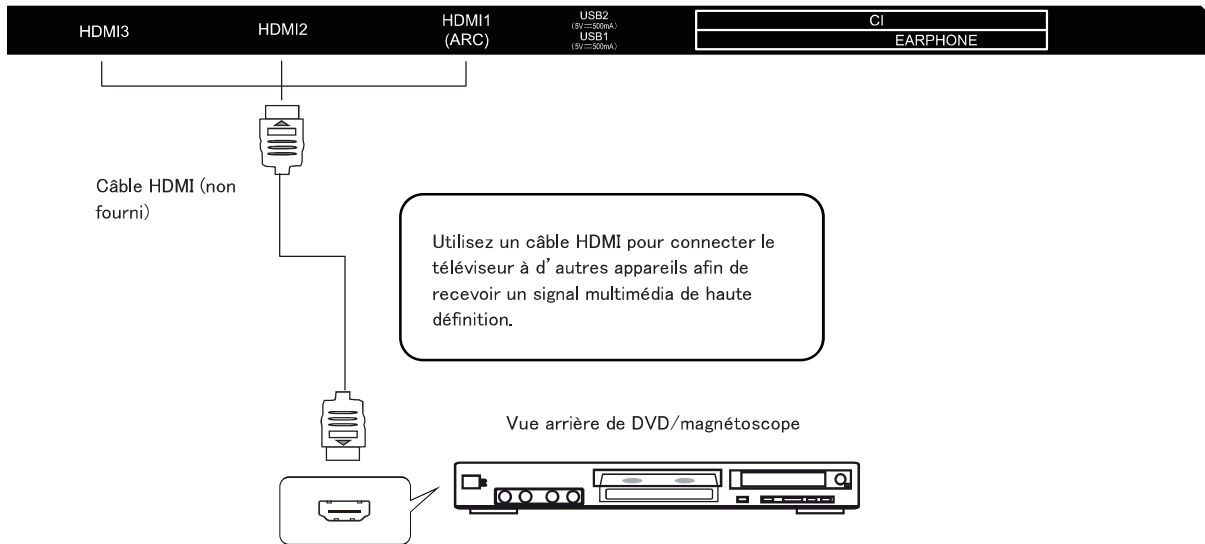

CONNEXION D'UN CASQUE

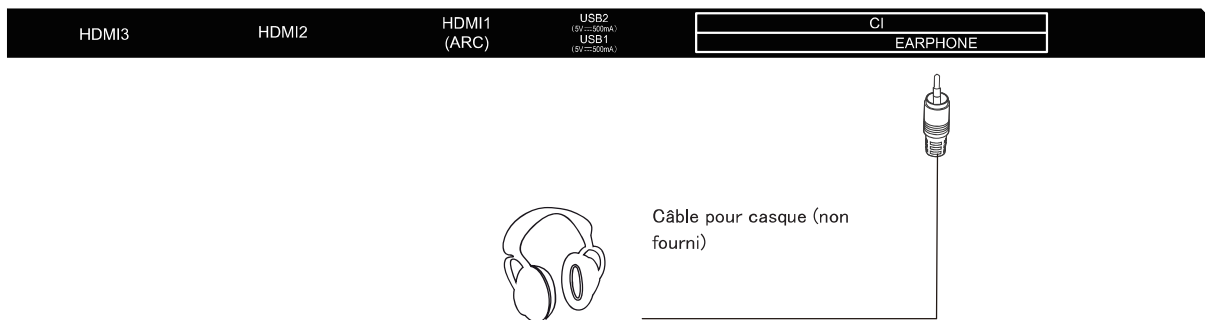

CONNEXION USB

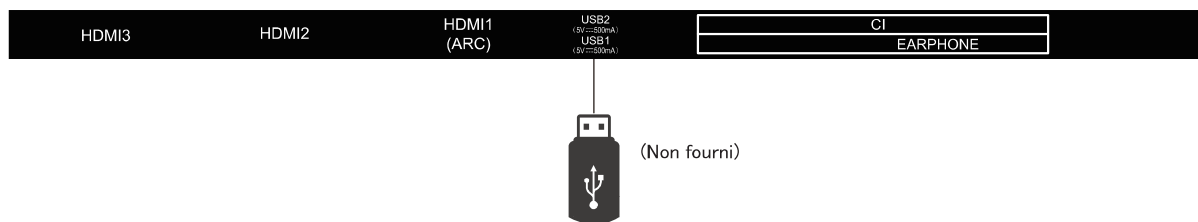

INSERTION D'UNE CARTE CI

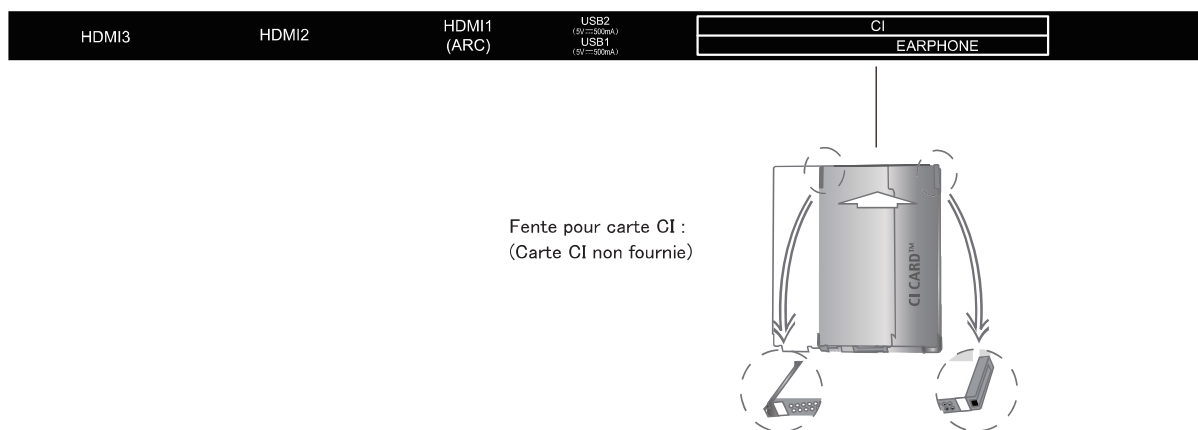

CONNEXION AV (VIDÉO COMPOSITE)

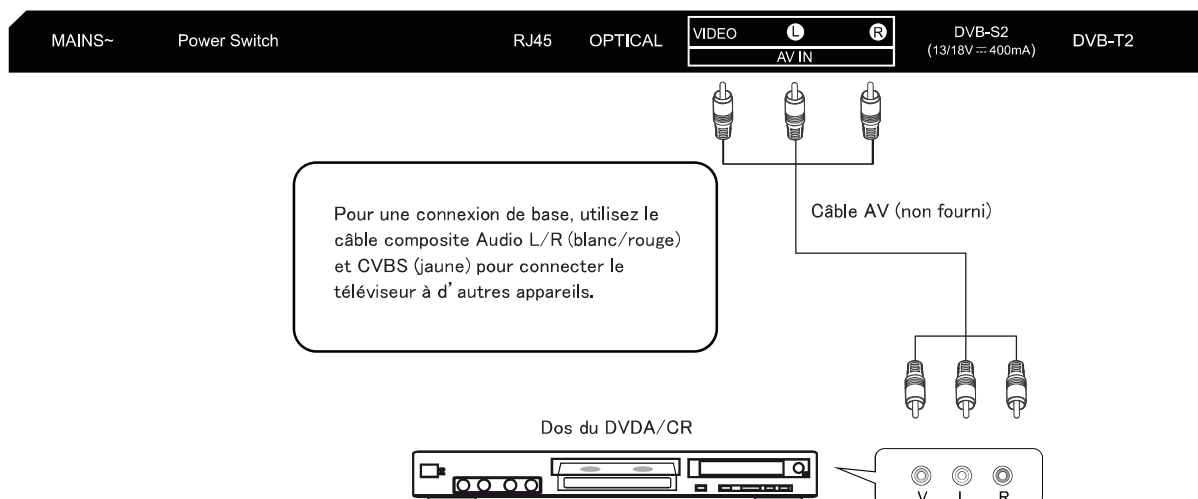

ASSUREZ-VOUS QUE TOUS LES ÉQUIPEMENTS ET LE CORDON D'ALIMENTATION SONT BRANCHÉS CORRECTEMENT ET QUE L'APPAREIL EST RÉGLÉ AVANT TOUTE UTILISATION.

AVANT TOUTE UTILISATION VÉRIFIEZ QUE TOUS LES ÉQUIPEMENTS ET LA PRISE D'ALIMENTATION SONT CONNECTÉS CORRECTEMENT ET QUE L'APPAREIL EST RÉGLÉ SUR LE MODE APPROPRIÉ.

UTILISATION DE BASE

- Appuyez sur le bouton **POWER** (alimentation) de l'appareil ou de la télécommande pour allumer l'appareil ; appuyez de nouveau sur ce bouton pour l'éteindre (mode veille) (l'indicateur s'allume en rouge).
- Appuyez sur la touche **SOURCE** de la télécommande pour passer en mode Composite ou HDMI.

SÉLECTIONNER LE PROGRAMME SOUHAITÉ

1. Appuyez sur la touche **CH+** pour voir la chaîne suivante.
2. Appuyez sur la touche **CH-** pour voir la chaîne précédente.
3. Appuyez sur les touches numériques de la télécommande pour sélectionner directement le programme souhaité.

CONTRÔLE DU VOLUME

- Appuyez sur **VOL+** ou **VOL-** pour régler le niveau du volume actuel. Plage disponible : 0-100.

CONTRÔLE DE LA SOURDINE

- Appuyez sur la touche **SILENCIEUX** pour couper le son, appuyez à nouveau pour le remettre.

RÉGLAGE DE LA SOURCE

- Appuyez sur la touche **SOURCE** de la télécommande pour afficher la liste des sources.
- Appuyez sur la touche de navigation **HAUT** ou **BAS** pour sélectionner la source d'entrée souhaitée, puis sur la touche **OK** pour confirmer la sélection.

Options disponibles : TV, Composite, HDMI.



Mode d'emploi de ce manuel électronique

Consulter le manuel électronique intégré qui contient des informations sur les principales fonctionnalités de votre téléviseur.

Déclaration légale:

- Les instructions et les images de ce manuel ne sont fournies qu'à titre de référence et peuvent différer du produit réel.

Consulter le manuel électronique

Appuyez sur le bouton  sur votre télécommande et sélectionnez  **Paramètres > Assistance > Manuel électronique**.

Remarque:

- Une icône à fond noir indique un bouton de la télécommande.
- Une icône à fond gris indique les icônes affichées sur le téléviseur ou sur l'écran de votre appareil.

Navigation dans ce manuel électronique

E-Manuel intégré au téléviseur

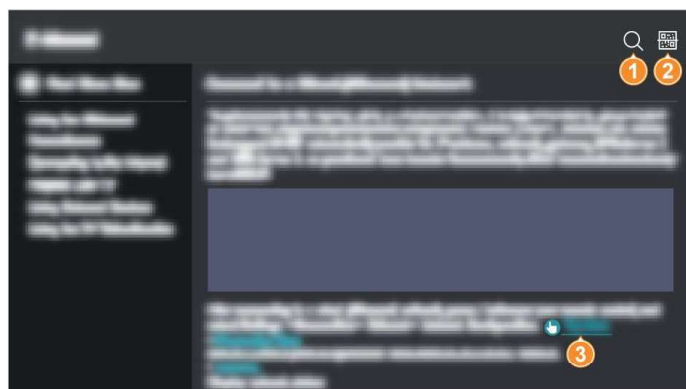

1 Rechercher

Si vous recherchez des informations sur les fonctionnalités du produit, explorez les chapitres et le contenu offerts par ce manuel électronique.

2 Code QR

Scannez le QR Code avec votre appareil intelligent pour ouvrir le manuel électronique sur ce dernier.

3 Bouton Essayer maintenant

Sélectionnez **Essayer maintenant**, cela vous guidera vers le menu TV correspondant pour tester la fonction.

Écran d'accueil

- 1 Barre de navigation
- 2 Bannière supérieure
- 3 Récent
- 4 Contenu recommandé
- 5 Entrée
- 6 Apps

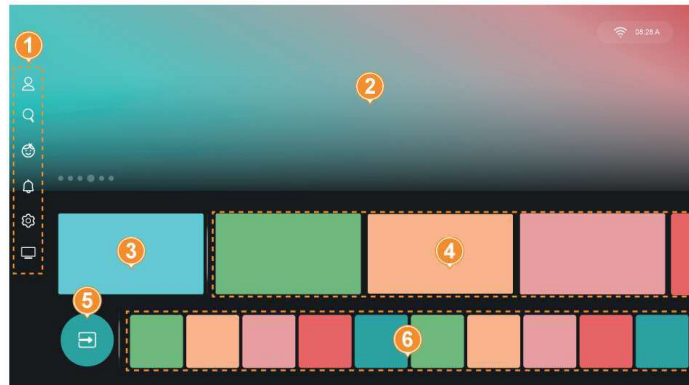

Remarque:

- Les indicateurs ou icônes peuvent varier selon les modèles, les pays et les régions.

Utiliser la barre de navigation

La barre de navigation fait référence aux indicateurs et aux icônes sur le côté de l'écran d'accueil.

Compte

Un compte VIDAA vous offre toutes les meilleures fonctionnalités de votre téléviseur intelligent et le maintient toujours à jour. Pour plus d'informations sur le compte VIDAA, veuillez vous reporter à [Première utilisation > Compte utilisateur](#) dans ce manuel.

Recherche

Pour rechercher le contenu souhaité.

Enfants

Accès rapide à VIDAA Kids. Pour plus d'informations, reportez-vous à la section [Avantages du Téléviseur intelligent > VIDAA Kids](#) de ce manuel.

Jeu

Accès rapide à VIDAA Play pour profiter d'un large éventail de jeux. Pour plus d'informations, reportez-vous à la section [Avantages du Téléviseur intelligent > VIDAA Play](#) de ce manuel.

Notification

Permet l'affichage des notifications contextuelles pour les informations utiles et les événements qui se produisent sur votre téléviseur. **Publicité, Nouveautés, Avertissements et mentions légales, Messages système et Notification Alexa.**

Pour activer/désactiver chacune de ces notifications dans Paramètres du centre de notifications.

Pour afficher la liste des messages d'événement générés par le téléviseur.

Pour supprimer toutes les notifications, sélectionnez **Effacer tout**.

Remarque:

- Les notifications Alexa peuvent ne pas être disponibles dans certains modèles/pays/régions.

Paramètres

Gérer la configuration du téléviseur.

Live TV

Accès rapide à Live TV.

Guide

Accès rapide au Guide. Pour plus d'informations, reportez-vous à la section [Profiter de Live TV > Guide des programmes \(EPG\)](#) de ce manuel.

Utilisation des raccourcis

Vous pouvez ajouter des sites Web à l'écran d'accueil pour y accéder rapidement.

1 Raccourcis

2 Ajouter des sites Web

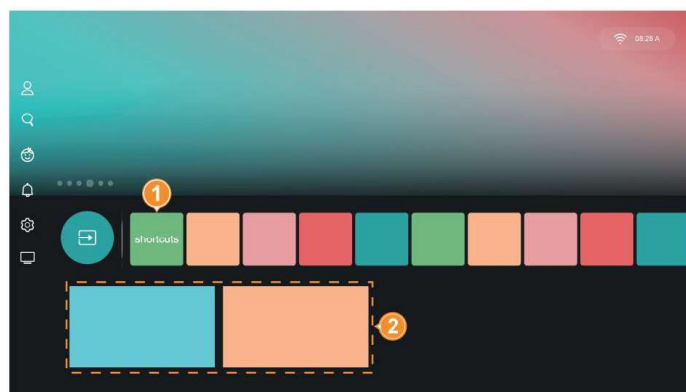

Ajouter et supprimer des sites Web

1. Dans le navigateur, visitez un site Web que vous souhaitez ajouter à l'écran d'accueil.
2. Utilisez les touches de navigation pour sélectionner l'icône  en haut de la barre de navigation du navigateur.
3. Sélectionnez **Ajouter** pour afficher cette page Web dans les raccourcis de l'écran d'accueil.

Remarque:

- Pour supprimer des pages Web des raccourcis, sélectionnez la page de raccourci, puis appuyez sur le bouton  sur votre télécommande et maintenez-le enfoncé.

Connexion à Internet

1 IP Sharer (routeur) avec serveur DHCP

2 Modem externe (ADSL/VDSL/câble TV)



Après vous être connecté à un réseau filaire (Ethernet), appuyez sur le bouton  sur votre télécommande et sélectionnez  **Paramètres > Connexion > Réseau > Configuration réseau.**

· Type de connexion

Choisissez un réseau filaire (Ethernet) pour accéder à Internet.



- **Ethernet**

Pour afficher l'état du réseau.

- **Réglages IP**

Dans **version IP**, vous pouvez sélectionner IPv4 et IPv6. Lorsque IPv4 est sélectionné, l'adresse IP, le masque de réseau, la passerelle, le serveur DNS 1 et le serveur DNS 2 sont automatiquement définis, ou vous pouvez les configurer manuellement pour votre connexion réseau. Toutes les informations sont automatiquement renseignées lorsque IPV6 est sélectionné.

Connexion à un réseau sans fil

Pour accéder à Internet à l'aide d'une connexion sans fil, appuyez sur le bouton  sur votre télécommande et sélectionnez  **Paramètres > Connexion > Réseau > Configuration réseau.**

- **Type de connexion**

Choisissez une connexion à un réseau sans fil pour accéder à Internet.



- **Actualiser**

Si aucun routeur sans fil n'est trouvé, sélectionnez Actualiser.

- **Réglages avancés**

Pour configurer les paramètres de réseau sans fil avancés pour la télévision.



- **Ajouter**

Si aucun routeur sans fil n'est trouvé, sélectionnez Ajouter et saisissez le nom de réseau dans le champ SSID.

Compte utilisateur









Connectez-vous à votre compte VIDAA et créez plusieurs profils pour recevoir du contenu personnalisé en fonction des préférences de votre compte.

Avant de vous connecter à votre compte VIDAA, assurez-vous que votre téléviseur est connecté au réseau.

1. Appuyez sur le bouton  sur votre télécommande et sélectionnez l'icône compte  dans la barre de navigation de l'écran d'accueil.
2. Sélectionnez se connecter/créer un compte à l'écran et saisissez votre adresse e-mail.
3. Saisissez ensuite votre mot de passe ou votre code de vérification. Veuillez vérifier l'adresse e-mail associée à votre compte pour obtenir le code de vérification.
4. Lorsque votre compte est connecté avec succès, créez un profil et découvrez un contenu personnalisé en fonction de vos préférences.

Sélectionner les sources

Permet de basculer entre les périphériques externes connectés au téléviseur





1. Appuyez sur le bouton  /  sur votre télécommande ou appuyez sur le bouton  et sélectionnez l'icône de saisie  à côté de l'icône applications.
2. Appuyez sur le bouton  pour accéder à la zone d'entrée, appuyez sur le bouton  ou  pour sélectionner la source d'entrée souhaitée, puis appuyez sur le bouton  pour entrer.

Recherche de chaîne

Vous pouvez chercher les chaînes automatiquement ou manuellement.

Recherche automatique

Recherche automatique des chaînes.

1. Appuyez sur le bouton  /  sur votre télécommande pour lancer Live TV.
2. Dans Live TV, appuyez sur le bouton  /  /  et sélectionnez tous les paramètres > chaîne > recherche auto.

Si aucune chaîne TV n'a été enregistrée auparavant, vous serez invité à rechercher les chaînes.

Satellite

- **Mono satellite** : Vous pouvez utiliser mono satellite si un seul satellite est installé.
- **DiSEqC**: Vous pouvez choisir DiSEqC si vous possédez un équipement DiSEqC. Jusqu'à quatre satellites en mode DiSEqC 1.0 peuvent être installés.

Si vous utilisez une antenne motorisée, vous pouvez utiliser le mode DiSEqC 1.2.
- **Unicable** : Si votre maison est équipée de la distribution par satellite Unicable, vous devriez utiliser cette option. Renseignez-vous pour savoir la bande Unicable et la fréquence à utiliser. L'information devrait être disponible sur l'équipement ou le propriétaire de votre domicile peut la fournir.
- **JESS**: Si votre maison est équipée de la distribution par satellite Jess, vous devriez utiliser cette option.

Antenne et câble

- **Canal**: Sélectionnez toutes les chaînes ou chaînes gratuites. Cette option peut ne pas être disponible selon les pays/régions/opérateurs.
- **Mode de recherche**: Sélectionnez parmi les chaînes numériques uniquement (DTV), les chaînes numériques et analogiques (DTV+ATV) ou les chaînes analogiques uniquement (ATV).

Si vous recevez un signal DVB-T ou DVB-T2, vous pouvez utiliser la télévision numérique.
- **Mode de recherche**
Recherche de fréquences : pour rechercher des chaînes dans la liste de fréquences fixes.
Recherche réseau : recherche des chaînes dans les fréquences du NIT.
- **LCN**: Activer/désactiver LCN (Logical Channel Number).
Veuillez noter que certains opérateurs limitent les modifications manuelles de l'ordre des chaînes. Si vous désactivez LCN, la liste des chaînes peut être modifiée après la recherche des chaînes.

Cette fonction pourrait ne pas être disponible sur certains modèles/dans certains pays et régions.

Recherche manuelle



Rechercher manuellement des chaînes pour DTV ou ATV.

1. Appuyez sur le bouton  /  sur votre télécommande pour lancer Live TV.
2. Dans Live TV, appuyez sur le bouton  /  /  sur votre télécommande et sélectionnez Tous les paramètres > Chaîne > Paramètres avancés > Recherche manuelle.

Menu Live

Afficher la liste des chaînes

Lorsque vous regardez Live TV, appuyez sur le bouton  /  de la télécommande pour afficher le menu de liste des chaînes.

En mode Live TV, vous pouvez également appuyer sur le bouton  /  /  sur votre télécommande et sélectionner liste des chaînes.

En savoir plus sur le sous-menu liste des chaînes

En Live TV, appuyez sur le bouton **OK** / **CHLIST** sur votre télécommande et appuyez sur le bouton **◀**

1 FAV

Maintenez le bouton **OK** enfoncé pour afficher les listes de favoris 1 à 4.

2 Liste TV

Maintenez le bouton **OK** enfoncé pour afficher les catégories de chaînes Live TV, telles que câble et antenne.

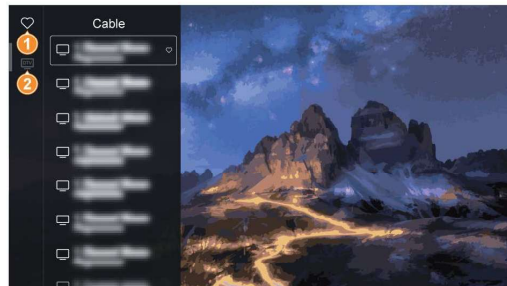

Mise à jour automatique de la liste des chaînes

Dans Live TV, appuyez sur le bouton **≡** / **≡** / **MENU** sur votre télécommande et sélectionnez Tous les paramètres > Chaîne > Paramètres avancés > Recherche manuelle.

Autorisez votre téléviseur à mettre automatiquement à jour la liste des chaînes du fournisseur de contenu.

Remarque:

- Cette fonction peut ne pas être disponible avec certains fournisseurs.

En savoir plus sur le menu à l'écran

Afficher le menu à l'écran

Dans Live TV, appuyez sur le bouton **≡** / **≡** / **MENU** pour accéder au menu à l'écran.

1 Tous les paramètres

Pour configurer l'image, le son, la chaîne, la connexion, l'accessibilité, système et support.

2 Plus

Développe le menu pour afficher plus de fonctionnalités.

Remarque:

- Les menus affichés varieront en fonction des modèles/pays/région.

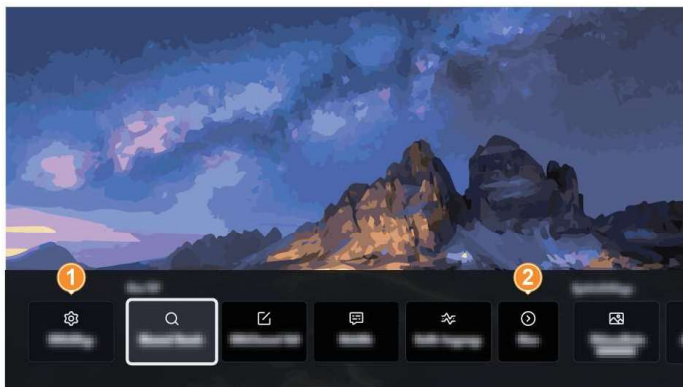

Modifier le menu à l'écran

1 Modifier les éléments du menu à l'écran

1. Sélectionnez le dernier élément du menu à l'écran pour sélectionner modifier.
2. Sélectionnez un élément que vous souhaitez modifier, appuyez sur le bouton **OK** de la télécommande et utilisez les boutons de navigation pour sélectionner.
3. Appuyez sur le bouton **OK** pour terminer.

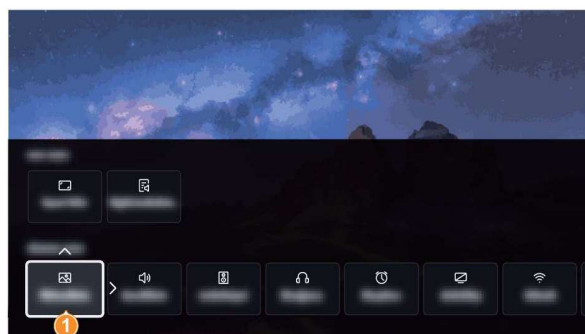

Alternativement :

1. Sélectionnez un élément que vous souhaitez modifier, maintenez le bouton **OK** appuyé sur votre télécommande et utilisez les boutons de navigation pour sélectionner.
2. Appuyez sur le bouton **OK** pour terminer.

Modifier la chaîne

Modifiez manuellement la liste des chaînes ou la liste des chaînes favorites selon vos préférences.

Modifier la liste des chaînes

Avant de pouvoir modifier la liste des chaînes, vous devez d'abord effectuer la recherche de chaînes.

En mode Live TV, vous pouvez également appuyer sur le bouton **Menu** / **Menu** / **MENU** sur votre télécommande et sélectionner Modifier la liste des chaînes.

Dans Live TV, appuyez sur le bouton **Menu** / **Menu** / **MENU** sur votre télécommande, sélectionnez tous les paramètres > Chaîne > Modifier chaîne, puis sélectionnez une catégorie de chaîne Live TV telle que antenne ou câble.

Gérer les chaînes

Dans la page d'édition de chaîne, déplacez ou supprimez la chaîne sélectionnée, ou appuyez sur le bouton **OK** sur la chaîne sélectionnée. Une case à cocher apparaîtra. Vous pouvez sélectionner plusieurs chaînes en même temps pour les déplacer ou les supprimer.

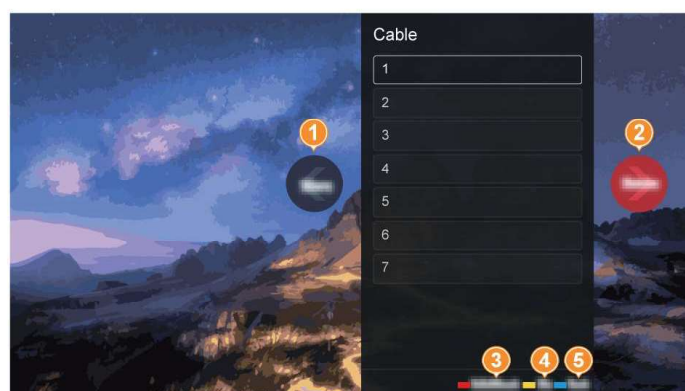

1 Déplacer

Appuyez sur le bouton **←** pour déplacer la chaîne sélectionnée.

Le déplacement des chaînes peut être limité par le fournisseur. Si vous voulez pouvoir déplacer des chaînes, il n'est pas recommandé de choisir un fournisseur pendant la recherche. LCN doit également être réglé sur Off.TTTT

2 Supprimer

Appuyez sur le bouton  pour supprimer la chaîne sélectionnée.

3 Chaînes supprimées

Appuyez sur le bouton [ROUGE]  et sélectionnez ROUGE pour accéder à la liste des chaînes supprimées.

Appuyez sur le bouton  pour annuler la suppression de la chaîne sélectionnée.

4 Filtre

Appuyez sur le bouton [JAUNE]  et sélectionnez JAUNE. L'écran des filtres s'affiche.

Appuyez sur le bouton  pour sélectionner les options. La liste des chaînes peut alors être mise à jour.

5 Rechercher



Appuyez sur le bouton [BLEU]  et sélectionnez BLEU pour rechercher une chaîne.

Modifier la liste des chaînes favorites



Avant de pouvoir modifier la liste des chaînes, vous devez d'abord effectuer la recherche de chaînes.

Ajouter une chaîne à une liste de favoris

Vous pouvez ajouter des chaînes de différents types de réception à la liste des favoris.

1. Lorsque vous regardez Live TV, appuyez sur le bouton  /  de la télécommande pour afficher le menu de liste des chaînes.
2. Sélectionnez la chaîne que vous souhaitez ajouter à la liste de favoris, maintenez le bouton  enfoncé. La chaîne sera automatiquement ajoutée à la dernière liste de favoris visitée et une icône en forme de cœur apparaîtra à côté de la chaîne ajoutée.

Supprimer une chaîne de la liste des favoris

1. En Live TV, appuyez sur le bouton  /  sur votre télécommande.
2. Sélectionnez la chaîne que vous souhaitez supprimer de la liste des favoris, maintenez le bouton  enfoncé pour supprimer la chaîne.

Modifier une liste de favoris

Dans Live TV, appuyez sur le bouton  /  /  sur votre télécommande et sélectionnez Tous les paramètres > Chaîne > Modifier la chaîne, puis sélectionnez FAV1-FAV4.

Vous pouvez ajouter, déplacer ou supprimer les chaînes favorites.

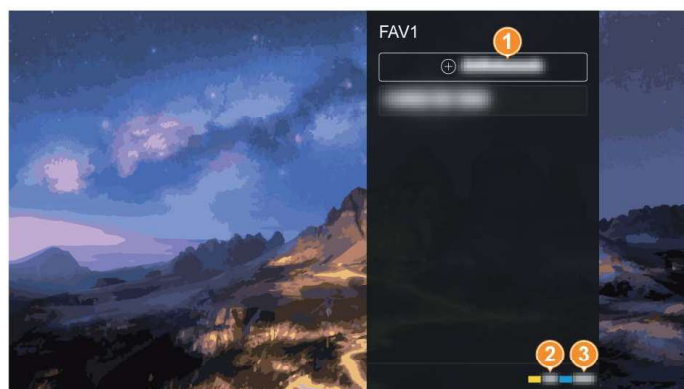

①  **Ajouter des chaînes**

Sélectionnez  Ajouter chaînes pour ajouter la chaîne sélectionnée à la liste des favoris.

② **Filtre**

Appuyez sur le bouton [JAUNE]  et sélectionnez JAUNE. L'écran des filtres s'affiche.

Appuyez sur le bouton  pour sélectionner les options. La liste des chaînes favorites peut alors être mise à jour.

③ **Rechercher**

Appuyez sur le bouton [BLEU]  et sélectionnez BLEU pour rechercher une chaîne favorite.

· **Déplacer**

Sélectionnez une chaîne dans une liste de favoris, puis appuyez sur le bouton  pour la déplacer.

· **Supprimer**

Sélectionnez une chaîne dans une liste de favoris, puis appuyez sur le bouton  pour la supprimer.

Infos sur le programme Mini-barre

Lorsque vous changez de chaîne, la mini-barre apparaît pendant quelques secondes.



- ① **Logo de la chaîne, numéro de chaîne, nom de la chaîne, nom du programme actuel**
- ② **Indicateur de chaîne favorite**
- ③ **Indicateur de chaîne verrouillée**
- ④ **Durée du programme actuel**



Barre d'informations

Pendant que vous regardez la télévision, appuyez sur la touche  pour afficher la barre d'informations sur les programmes.

- ① **Logo de chaîne, numéro de chaîne, nom de chaîne, indicateur de chaîne favorite, chaîne verrouillée**
- Indicateur
- ② **Programme actuel**
- ③ **Plus d'informations**
- ④ **Timeshift**
- ⑤ **PVR**
- ⑥ **Programme suivant**

- Dans certains cas particuliers, le bouton  pourrait ne pas fonctionner. Vous pouvez essayer d'appuyer sur le bouton  au préalable ou désactiver la fonction HbbTV, puis réessayer.



TV Channels+

TV Channels+ est une fonctionnalité du système d'exploitation VIDAA qui vous permet de regarder Live TV et les chaînes Internet. Une grande variété de programmes est disponible : sports, films, musique et plus encore. Le contenu provient de différents partenaires en fonction du pays/de la région dans lequel vous vous trouvez. Comment accéder à chaînes TV Channels+.

- Appuyez sur le bouton  de la télécommande pour afficher l'écran d'accueil, puis sélectionnez l'icône TV Channels+.
- Appuyez sur le bouton TV Channels+ de la télécommande.
- Lorsque le guide des programmes (EPG) est affiché, sélectionnez l'icône TV Channels+ dans la barre de navigation de gauche.

Remarque :

- Pour utiliser cette fonctionnalité, vous devez vous connecter à Internet et accepter le CLUF lors de la configuration de l'appareil.
- Cette fonction peut ne pas être disponible dans certains pays/régions.
- La procédure décrite ci-dessus pour accéder à TV Channels+ peut varier en fonction des modèles ou du pays ou de la région où vous vous trouvez. Veuillez vous référer au produit spécifique.



Guide des programmes (EPG)

Le Guide (EPG) est un moyen pratique de consulter les programmes TV des 8 prochains jours. Les informations affichées par le Guide (EPG) sont mises à disposition par les réseaux de télévision commerciaux pour les chaînes numériques uniquement. Le Guide (EPG) fournit également un moyen simple d'enregistrer vos programmes préférés et une fonction de rappel, qui peut changer de chaîne automatiquement à des heures programmées, afin que vous ne manquiez pas les programmes qui vous intéressent. La disponibilité et la quantité d'informations sur les programmes varient en fonction de la chaîne.

Remarque :

- La fonction Guide (EPG) n'est disponible que pour les chaînes numériques, les chaînes analogiques ne sont pas prises en charge.

Ouvrir le guide

Dans Live TV, appuyez sur le bouton  ou le bouton  et sélectionnez Guide (EPG) à afficher le guide des programmes.

① FAV

Maintenez le bouton  enfoncé pour afficher les listes de favoris 1 à 4.

② Liste TV

Maintenez le bouton  enfoncé pour afficher les chaînes Live TV, telles que câble et antenne.

③ Heure actuelle et programme en cours

La ligne verticale indique tous les programmes

en cours de diffusion. Appuyez sur le bouton  après avoir sélectionné un programme sur la ligne verticale pour passer directement au programme.

④ Planifié

Dans Guide (EPG), appuyez sur le bouton [ROUGE]  et sélectionnez ROUGE. Une liste de rappels et d'enregistrements programmés s'affiche.

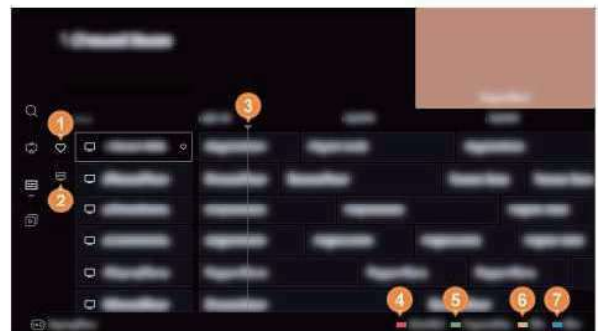

⑤ Couleur du programme

Dans Guide (EPG), appuyez sur le bouton [VERT]  et sélectionnez VERT.

Utilisez les couleurs pour indiquer différents genres dans le Guide (EPG) pour une visualisation rapide et facile.

Remarque :

- Cette fonction pourrait ne pas être disponible sur certains modèles/dans certains pays et régions.

⑥ 24h-

Dans Guide (EPG), appuyez sur le bouton [JAUNE]  et sélectionnez JAUNE pour sélectionner les programmes du jour précédent.

⑦ 24h+

Dans Guide (EPG), appuyez sur [BLEU]  et sélectionnez BLEU pour sélectionner les programmes du jour suivant.

PVR/rappel dans le menu Guide

· PVR/rappel

Dans Guide (EPG), appuyez sur le bouton  /  pour sélectionner la chaîne. Appuyez sur le bouton

 /  pour sélectionner un programme en fonction de l'horaire.



Sélectionnez un programme qui n'a pas encore été diffusé, appuyez sur le bouton , puis sélectionnez PVR ou rappel.

Pour plus d'informations, reportez-vous à la section Profiter de Live TV > Enregistrement de programme (PVR) ou Profiter de Live TV > Rappel de ce manuel.

Remarque :

- La fonction PVR peut ne pas être disponible dans certains modèles/pays/régions.

Mise à jour automatique du guide des programmes

Appuyez sur le bouton  /  /  sur votre télécommande et sélectionnez Tous les paramètres > Chaîne > Paramètres avancés > Mise à jour automatique du Guide des programmes.

Le téléviseur met automatiquement à jour les données du guide des programmes pendant la nuit, lorsqu'il est en veille.

Remarque :

- Cette fonction peut ne pas être disponible avec certains fournisseurs.

Enregistrement de programme (PVR)

La fonction PVR vous permet d'enregistrer facilement du contenu télévisé numérique pour un visionnage ultérieur.

Lire avant d'enregistrer des programmes















- Pour utiliser la fonction PVR, vous devez connecter un périphérique de stockage pour l'enregistrement. La fonction PVR ne fonctionnera pas si aucun périphérique de stockage n'est présent.
- Le format du périphérique de stockage peut être NTFS ou FAT32. Votre périphérique de stockage doit au minimum offrir une capacité de 2 Go (pour 15 minutes de vidéo haute définition). Il est fortement recommandé d'utiliser un disque dur USB mobile au lieu d'un lecteur flash USB comme périphérique de stockage.

- La vue PVR n'est disponible que pour les chaînes numériques ; elle n'est pas prise en charge pour les chaînes Internet analogiques.
- Certains fournisseurs peuvent restreindre l'enregistrement de programmes.
- Si un enregistrement est effectué à partir d'une chaîne verrouillée, le code PIN doit être saisi lors de l'accès à ce contenu.
- Si la durée d'enregistrement sur le périphérique de stockage USB est inférieure à 5 secondes, aucune donnée ne sera sauvegardée.
- Après avoir programmé le téléviseur pour enregistrer des émissions numériques, ne débranchez pas la prise d'alimentation avant le début de l'enregistrement.
- Les programmes enregistrés sur le périphérique de stockage USB peuvent uniquement être visionnés sur ce téléviseur. Ils ne peuvent pas être visionnés lorsqu'ils sont connectés à un autre téléviseur (y compris le même modèle de téléviseur), à un PC ou à d'autres appareils.
- La fonction PVR peut ne pas être disponible dans certains modèles/pays/régions.

Enregistrement

Programmer l'enregistrement

Vous disposez de différentes méthodes pour utiliser la fonction PVR.

- Dans Live TV, appuyez sur le bouton  /  /  et sélectionnez PVR.
- Dans Live TV, appuyez sur le bouton  /  /  /  pour afficher la barre d'informations et choisissez  .
- Dans Live TV, appuyez sur le bouton  /  ou le bouton  /  /  et sélectionnez Guide (EPG) pour afficher le guide des programmes. Sélectionnez un programme qui n'a pas été diffusé et choisissez PVR.
- Si votre télécommande est dotée d'un bouton  , appuyez dessus et utilisez les boutons de navigation pour sélectionner  et configurer la fonction PVR.

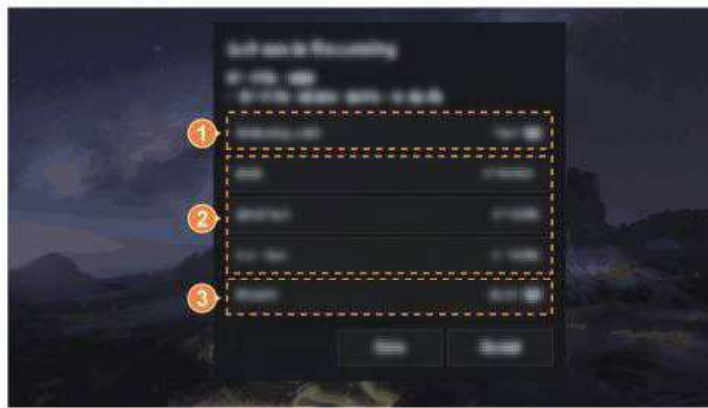

① Mode d'enregistrement

Sélectionner le mode d'enregistrement. Le mode heure définit l'heure de début et de fin réelle, le mode arrêt manuel définit l'heure de début réelle, mais l'utilisateur peut interrompre l'enregistrement librement, le mode Programme suit la programmation des fournisseurs de contenu.

② Date, Heure de début, Heure de fin

③ Répéter

Pour choisir si le programme doit être enregistré une fois ou à intervalles réguliers.

Enregistrement en veille



Si vous appuyez sur le bouton d'alimentation pendant l'enregistrement, votre téléviseur est mis en veille, mais le processus d'enregistrement se poursuit. Si vous appuyez de nouveau sur le bouton d'alimentation pour réactiver le téléviseur, le processus d'enregistrement ne sera pas affecté. Après l'enregistrement, le fichier enregistré sera automatiquement sauvegardé sur le disque USB connecté.

Enregistrement en arrière-plan

Le processus d'enregistrement se poursuit lorsque vous basculez sur une application, une autre source (HDMI, par exemple), des chaînes partageant la même fréquence ou à des chaînes Internet pendant l'enregistrement. Lorsque l'enregistrement est terminé, le fichier enregistré sera automatiquement sauvegardé sur le disque USB connecté.

Sous enregistrement en arrière-plan :





- Appuyez sur le bouton de la chaîne ou sur le bouton  /  de la télécommande pour passer aux chaînes de la même fréquence ou aux chaînes Internet.

- Lorsque vous appuyez sur le bouton  /  sur votre télécommande pour afficher la liste des chaînes, les indications suivantes sont visibles :

- ① Indique la chaîne en cours d'enregistrement.
- ② Indique une autre chaîne qui peut être regardée en même temps que l'enregistrement en cours.
- ③ Indique une chaîne qui, si elle est sélectionnée, signifie que l'enregistrement en cours sera interrompu.



Arrêter manuellement l'enregistrement



1. Appuyez sur le bouton  /  sur votre télécommande pour lancer Live TV.
2. Basculer sur la chaîne en cours d'enregistrement.
3. Appuyez sur le bouton  /  pour afficher la barre de contrôle d'enregistrement et sélectionnez  à l'écran pour arrêter l'enregistrement.

En savoir plus sur la barre de contrôle d'enregistrement

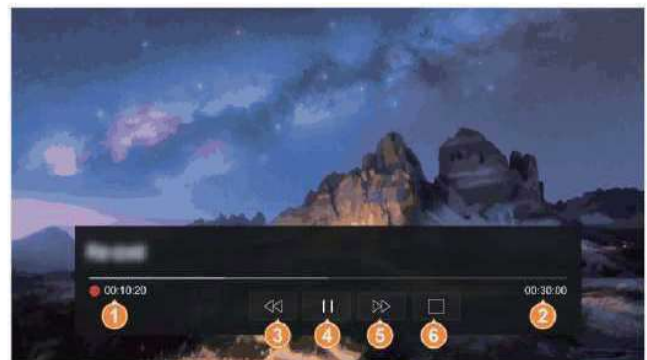
- ① Durée d'enregistrement
- ② Temps total
- ③ Retour rapide
- ④ Pause / lecture
- ⑤ Avance rapide
- ⑥ Arrêter



Paramètres d'enregistrement

Appuyez sur le bouton  /  /  sur votre télécommande et sélectionnez Tous les paramètres > Chaîne > Paramètres avancés > Enregistrement et Timeshift.

• Préparation

Lorsque vous connectez plusieurs périphériques de stockage USB au téléviseur, celui sélectionné dans Configuration est initialisé pour démarrer l'enregistrement. Le programme enregistré est sauvegardé dans le périphérique de stockage sélectionné.

- **Début en avance/fin différée**



Réglez la durée de pré-enregistrement/post-enregistrement pour tenir compte des modifications d'heure de diffusion.

- **Formater le disque dur**

Formatez le disque USB externe pour prendre en charge la fonction PVR. Si des problèmes surviennent lors de l'utilisation du disque dur, ils peuvent parfois être corrigés par un formatage du disque dur. Cependant, veuillez noter que toutes les données du disque dur seront supprimées au cours de ce processus.

Liste des enregistrements

Accéder à la liste des enregistrements

En mode Live TV, appuyez sur le bouton  /  /  sur votre télécommande et sélectionnez Plus > Liste des enregistrements.

Regarder des programmes enregistrés



En mode Live TV, appuyez sur le bouton  /  /  sur votre télécommande et sélectionnez Plus > Liste des enregistrements > Enregistré.

Sélectionnez une chaîne dans une liste de favoris, puis appuyez sur le bouton  pour la regarder.

Gérer la liste des enregistrements

En mode Live TV, appuyez sur le bouton  /  /  sur votre télécommande et sélectionnez Plus > Liste des enregistrements > Enregistré.

- Supprimer un programme enregistré

Sélectionnez un programme, maintenez le bouton  enfoncé sur votre télécommande pour activer l'édition et appuyez sur le bouton  pour le supprimer.



Gérer la liste des enregistrements

En mode Live TV, appuyez sur le bouton  /  /  sur votre télécommande et sélectionnez Plus > Liste des enregistrements > Programmé.

Vous pouvez modifier les informations relatives à l'enregistrement programmé ou annuler les enregistrements

programmés. Les éléments d'enregistrement programmés sont identifiés par une icône  .

- Supprimer une programmation d'enregistrement

Sélectionnez une programmation d'enregistrement, maintenez le bouton  enfoncé sur votre télécommande pour activer l'édition et appuyez sur le bouton  pour la supprimer.



- Modifier une programmation d'enregistrement

Sélectionnez une programmation d'enregistrement, puis appuyez sur le bouton  pour la modifier.

Rappel

Configurez cette fonction pour permettre l'affichage de rappels de programmes futurs.

Programmer un rappel

1. Dans Live TV, appuyez sur le bouton  /  ou le bouton  /  /  et sélectionnez Guide (EPG) pour afficher le guide des programmes.

2. Dans Guide (EPG), appuyez sur le bouton  /  pour sélectionner les chaînes. Appuyez sur le bouton  /  pour sélectionner un programme qui n'a pas été diffusé.

3. Appuyez sur le bouton  pour sélectionner rappel.

Gérer la liste de rappels

En mode Live TV, appuyez sur le bouton  /  /  sur votre télécommande et sélectionnez Plus > Liste des enregistrements > Programmé
Vous pouvez modifier les informations de rappel ou annuler des rappels. Les Rappels sont identifiés par une icône



- Supprimer un rappel

Sélectionnez un rappel, maintenez le bouton  enfoncé sur votre télécommande pour activer l'édition et

appuyez sur le bouton  pour le supprimer.

- Modifier un rappel

Sélectionnez un rappel dans la liste de programmation, puis appuyez sur le bouton  pour la modifier.

Timeshift (pour chaînes numériques Digital seulement)

Cette option vous permet de mettre en pause ou de revenir en arrière dans Live TV. Cette fonction est rendue possible en faisant un enregistrement temporaire sur un périphérique de stockage. Assurez-vous que votre périphérique de stockage est connecté et qu'il dispose de suffisamment d'espace disque, sinon Timeshift ne fonctionnera pas.



Vous disposez de différentes méthodes pour utiliser la fonction Timeshift.

- Dans Live TV, appuyez sur le bouton  /  /  et sélectionnez Timeshift.

- Dans Live TV, appuyez sur le bouton  /  /  /  pour afficher la barre d'informations et choisissez



- Si votre télécommande est dotée d'un bouton , appuyez dessus et utilisez les touches de navigation pour

sélectionner  /  et configurer la fonction Timeshift.

En savoir plus sur la barre de contrôle de Timeshift

① Temps non visionné pour le contenu mis en mémoire tampon

② Heure actuelle

③ Durée totale

④ Enregistrer : pour convertir un Timeshift en enregistrement en direct de la chaîne de diffusion en cours.

Sélectionnez , réglez les paramètres d'enregistrement et choisissez Enregistrer, puis le contenu du programme que vous avez regardé dans Timeshift sera également enregistré sur le périphérique de stockage.

⑤ Retour rapide : vous pouvez choisir 2x, 4x, 8x ou 16x.



⑥ Pause/lecture

⑦ Avance rapide : vous pouvez choisir 2x, 4x, 8x ou 16x.

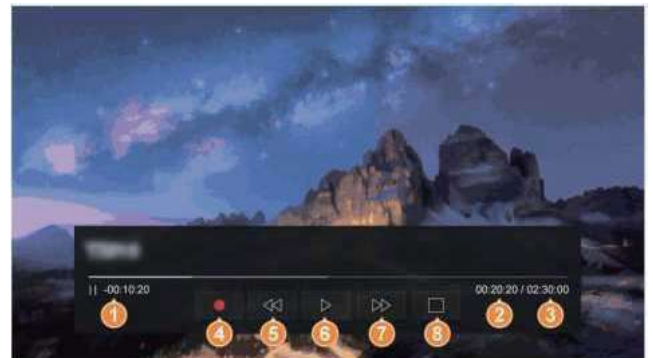
⑧ Arrêter Timeshift : pour quitter la fonction et regarder la diffusion en cours.



Paramètres liés à Timeshift

Appuyez sur le bouton  /  /  sur votre télécommande et sélectionnez Tous les paramètres > Chaîne > Enregistrement et Timeshift.

• Préparation

Lorsque vous connectez plusieurs périphériques de stockage USB au téléviseur, celui sélectionné dans Configuration est initialisé pour utiliser Timeshift. Lorsque vous lancez Timeshift, le programme est enregistré temporairement sur le périphérique de stockage sélectionné.

• Timeshift permanent

Lorsque Timeshift permanent est activé, le téléviseur démarre automatiquement Timeshift à chaque fois que vous commencez à regarder une chaîne TV en direct. Si vous changez de chaîne, Timeshift redémarrera à partir du moment où la chaîne a été changée. Lorsque Timeshift permanent est désactivé, le décalage commence à partir du moment où vous démarrez la fonction.



Cette fonction pourrait ne pas être disponible sur certains modèles/dans certains pays et régions.

• Formater le disque dur

Le disque USB externe doit être formaté pour prendre en charge la fonction Timeshift.

HbbTV

Accédez au service des fournisseurs via HbbTV.

Appuyez sur le bouton  sur votre télécommande, puis sélectionnez  Paramètres > Chaîne > HbbTV.

Activer ou désactiver la fonctionnalité HbbTV pour toutes les chaînes (disponible uniquement pour les chaînes numériques).

Dans Live TV, appuyez sur le bouton  /  /  et sélectionnez Plus > HbbTV.

Activez ou désactivez la fonctionnalité HbbTV pour la chaîne actuelle (disponible uniquement pour les chaînes numériques).

Lorsque le service HbbTV est activé et que le programme prend en charge HbbTV, suivez les instructions à l'écran du téléviseur pour sélectionner le bouton correspondant de la télécommande pour accéder au service.



Remarque :

- Cette fonction pourrait ne pas être disponible sur certains modèles/dans certains pays et régions.
- Certaines chaînes peuvent ne pas prendre en charge le service HbbTV.
- HbbTV ne peut pas être utilisé pendant Timeshift ou PVR.
- Sur certaines chaînes qui prennent en charge le service HbbTV, les fonctions des boutons

 /  /  /  /  Live TV peuvent être remplacées par le service HbbTV. Vous pouvez essayer

d'appuyer sur le bouton  d'abord ou de désactiver la fonction HbbTV, puis réessayer.

Paramètres du module CI+

Appuyez sur le bouton  /  /  sur votre télécommande et sélectionnez Tous les paramètres > Chaîne > Paramètres avancés > Paramètres du module CI+.

Voir les paramètres CI+ : Interface commune, code PIN de carte CI et recherche de profil CAM.

Remarque :

Cette fonction pourrait ne pas être disponible sur certains modèles/dans certains pays et régions.

Configuration du service vocal

Configurez l'assistant vocal pour contrôler votre téléviseur par la voix.

Remarque :



- Pour utiliser cette fonction, vous devrez peut-être accepter le Contrat de licence de l'utilisateur final et la politique/conditions de confidentialité de la fonctionnalité intelligente correspondante.
- Les langues et fonctions d'interaction vocale prises en charge peuvent varier selon la zone géographique.
- Les résultats recherchés peuvent ne pas fournir des résultats complets.
- Le taux d'interaction vocale varie en fonction du volume/de la tonalité, de la prononciation et de l'environnement sonore ambiant (Son du téléviseur et bruit ambiant).

Configuration d'Alexa





Interagissez avec Alexa en appuyant sur le bouton du microphone sur votre télécommande et en le maintenant enfoncé, ou en disant simplement Alexa. Vous pouvez demander à Alexa de contrôler ce téléviseur.

Avant de configurer le service Amazon Alexa, connectez votre téléviseur au réseau.

Comment configurer Alexa

1. Appuyez sur le bouton  sur votre télécommande et sélectionnez  Paramètres > Système > Service vocal > Amazon Alexa > configurer Alexa .
2. Connectez-vous à votre compte Amazon. Scannez le code QR avec votre appareil mobile ou visitez le site Web sur votre appareil mobile ou votre ordinateur et entrez le code à l'écran. Le code expirera après 10 minutes. Si vous n'avez pas de compte Amazon, veuillez en créer un.
3. Une fois votre compte connecté, vous pouvez lire et accepter les conditions générales du service vocal.
4. Suivez le menu à l'écran pour terminer la configuration. Lorsque Alexa est prête, vous pouvez interagir vocalement avec Alexa en appuyant simplement sur le bouton  sur votre télécommande et en le maintenant enfoncé, ou simplement en disant « Alexa ».

Remarque :

- La fonction Alexa pourrait ne pas être disponible sur certains modèles/dans certains pays et régions.
- Les étapes de configuration ci-dessus peuvent varier. Veuillez vous référer au produit spécifique.
- Une fois Alexa configuré, vous pouvez accéder rapidement à l'application Alexa sur l'écran d'accueil pour configurer et explorer toutes les fonctions. Par exemple, pour définir la langue, appuyez sur le bouton  sur votre télécommande et sélectionnez l'application Alexa, puis sélectionnez  > Options de l'appareil > langue.
- Cette fonctionnalité nécessite le service intégré Alexa. Si cela n'est pas pris en charge, utilisez un appareil externe compatible Alexa (par exemple Alexa App, Echo) pour contrôler votre Smart TV en utilisant simplement votre voix.
- Téléchargez et installez l'application de contrôle à distance sur votre appareil mobile depuis  >  Paramètres > Connexion > Télécharger l'application mobile. Appuyez sur l'icône microphone dans l'application pour interagir avec Alexa sur votre téléviseur.

Configuration de VIDAA Voice



VIDAA Voice est un assistant vocal qui vous aide à contrôler le téléviseur et à rechercher du contenu, prenant en charge plusieurs langues.

Avant d'utiliser VIDAA Voice, vérifiez les points suivants :

- Connexion au réseau
- Télécommande vocale associée ou bouton du microphone intégré au téléviseur activé.
- Contrat de licence utilisateur final et police/conditions de confidentialité des fonctions vocales acceptées.

Comment configurer VIDAA Voice

Pour accéder au centre du service vocal et définir VIDAA Voice pour le contrôle de votre téléviseur, vous pouvez choisir l'une des méthodes suivantes :

- Appuyez simplement sur le bouton  sur votre télécommande.
- Appuyez sur le bouton  pour sélectionner l'icône Paramètres , puis sélectionnez Système > Service vocal.

Suivez le menu à l'écran pour terminer la configuration. Lorsque la fonction voix VIDAA est prête, vous pouvez

maintenir le bouton  enfoncé sur votre télécommande, énoncer une commande, puis relâcher.

Remarque :

- VIDAA Voice pourrait ne pas être disponible sur certains modèles/dans certains pays et régions.
- VIDAA Voice ne prend en charge que certaines langues.
- Si vous utilisez une télécommande dépourvue d'un bouton microphone, téléchargez et installez l'application

VIDAA sur votre appareil mobile en cliquant sur  >  Paramètres > connexion > Télécharger l'application mobile . Appuyez sur l'icône microphone dans l'application pour interagir avec VIDAA Voice.

Utilisation des applications

Appuyez sur le bouton  sur votre télécommande et sélectionnez l'application souhaitée.



Des applications préinstallées en usine sont disponibles pour choisir selon vos préférences.

Installer une application

Même si votre téléviseur dispose d'applications préinstallées en usine, vous souhaitez peut-être télécharger d'autres applications.

Installez une application à partir de l'App Store

Pour installer une application :

1. Appuyez sur le bouton  sur votre télécommande et sélectionnez la boutique d'applications.
2. Utilisez les boutons de navigation sur votre télécommande pour sélectionner l'application que vous souhaitez installer, appuyez sur le bouton  pour accéder à la page de détails.
3. Sélectionnez Installer. L'application sélectionnée sera installée sur le téléviseur.

Alternativement, vous pouvez rechercher une application directement et appuyer sur le bouton  pour afficher dans la page de détails et l'installer.

Rechercher des applications



Rechercher des applications

- **Rechercher à partir de la Page d'accueil**

Appuyez sur le bouton  sur votre télécommande.

L'écran d'accueil, utilisez les boutons de navigation pour



sélectionner l'icône  Rechercher sur le côté gauche de l'écran, appuyez sur le bouton  pour accéder aux applications que vous recherchez et rechercher.

① Taper des mots-clés

• Effectuer une recherche dans la boutique d'applications

Appuyez sur le bouton  de la télécommande pour afficher l'écran d'accueil, puis sélectionnez la boutique d'applications.







Vous trouverez l'icône  Rechercher dans le coin supérieur droit.

• Recherche vocale

Si votre télécommande prend en charge la fonction vocale, maintenez le bouton  enfoncé pour effectuer une recherche vocale de l'application que vous recherchez.





Pour plus d'informations, reportez-vous à la section Avantages du Téléviseur intelligent > Configuration du service vocal de ce manuel.

Raccourcis de la télécommande

- Votre télécommande est dotée de boutons d'application, vous permettant d'ouvrir une application directement en appuyant sur le bouton correspondant sans passer par l'écran d'accueil.
- Si votre télécommande comporte un bouton  /  /  , vous pouvez personnaliser le bouton de lancement d'une application qui n'apparaît que sur l'écran d'accueil, directement à partir de la télécommande.
 1. Maintenez le bouton  /  /  enfoncé sur votre télécommande.
 2. Sélectionnez l'application de votre choix.
 3. Choisissez Enregistrer pour confirmer l'opération.



Gérer les applications

Déplacer des applications

1. Sur l'écran d'accueil, sélectionnez l'application que vous souhaitez déplacer, puis maintenez le bouton  enfoncé pour activer la modification.
2. Appuyez sur le bouton  /  pour déplacer la chaîne sélectionnée.
3. Appuyez sur le bouton  pour enregistrer la position.

Supprimer une application

Supprimer une application à partir de l'écran d'accueil

1. Sur l'écran d'accueil, sélectionnez l'application que vous souhaitez supprimer, puis maintenez le bouton  enfoncé pour activer la modification.
2. Appuyez sur le bouton  et sélectionnez Supprimer.
3. L'application que vous avez sélectionnée sera supprimée de l'écran d'accueil, mais vous pourrez toujours la retrouver dans la boutique d'applications et la réinstaller.

Remarque :

- Certaines applications ne peuvent pas être désinstallées.

Désinstaller une application à partir de la boutique d'applications

1. Ouvrez la boutique d'applications, sélectionnez l'application que vous souhaitez désinstaller et appuyez sur le bouton  pour entrer.
 2. Sélectionnez Désinstaller.
 3. L'application que vous avez sélectionnée sera désinstallée, mais vous pourrez toujours la réinstaller à partir de la boutique d'applications.
- Remarque :
- Certaines applications ne peuvent pas être désinstallées.

VIDAA Kids



Avant de commencer

- Vous avez besoin d'un compte VIDAA pour créer un profil enfant.
- VIDAA Kids est disponible dans certains pays/régions.

Créer un profil VIDAA Kids

Créez un profil VIDAA Kids pour personnaliser un environnement adapté aux enfants et assurer une expérience sûre et spécialisée pour vos enfants.

Il existe deux façons de créer un profil VIDAA Kids.









- Utilisation de votre compte VIDAA : Appuyez sur le bouton  sur votre télécommande et sélectionnez l'icône compte  dans la barre de navigation. Après vous être connecté à votre compte VIDAA, sur l'écran « Qui regarde ? » vous pouvez sélectionner Ajouter, puis Ajouter un profil enfant et suivre les instructions à l'écran pour terminer le processus de configuration.
- Utilisation de l'application VIDAA Kids : Ouvrez l'application VIDAA Kids, sélectionnez l'icône de l'utilisateur dans la barre de navigation latérale de la page d'accueil VIDAA Kids et suivez les instructions à l'écran pour terminer la configuration.

Remarque :

- Pour créer un profil VIDAA Kids, vous devez créer ou saisir un code PIN de contrôle parental. Ce code PIN est le même que celui du contrôle parental dans  Paramètres > Système > Contrôle parental.
- Une fois le profil enfant créé, le code PIN de contrôle parental est essentiel pour gérer le profil. Vous devez l'entrer lorsque vous changez de profil, quittez l'application VIDAA Kids ou accédez aux paramètres du compte de l'enfant. Notez que seuls des boutons spécifiques de votre télécommande sont disponibles lorsqu'un profil enfant est utilisé.
- Avec un profil enfant dans VIDAA Kids, VIDAA Voice ne peut rechercher que du contenu adapté aux enfants. Alexa est désactivé en mode enfant.

Ouvrir VIDAA Kids



Il existe plusieurs façons d'ouvrir VIDAA Kids. Si vous n'avez pas créé de profil VIDAA Kids, vous ne pouvez utiliser que des fonctions limitées en mode invité.

- Utilisation de la barre de navigation : Appuyez sur le bouton  sur la télécommande. Ensuite, allez dans la barre de navigation sur le côté de l'écran et sélectionnez l'icône  enfants.
- Utilisation de la ligne d'applications : Appuyez sur le bouton  sur votre télécommande et sélectionnez l'icône compte VIDAA Kids dans la barre de navigation.
- Utilisation de votre compte VIDAA : Connectez-vous à votre compte VIDAA, appuyez sur  le bouton sur votre télécommande et sélectionnez  Compte. Sur l'écran « Qui regarde ? » Sélectionnez le profil VIDAA Kids que vous avez précédemment configuré.
- Utilisation de la télécommande : Si votre télécommande est dotée du bouton VIDAA Kids /KID, appuyez dessus pour accéder directement à VIDAA Kids. Si votre télécommande n'a pas le bouton mais a le bouton  /  /  EDIT, vous pouvez personnaliser ce bouton pour lancer VIDAA Kids directement à partir de la télécommande.
- Lancer avec une commande vocale : Lorsque VIDAA Voice est configuré et prêt, vous pouvez annoncer « Ouvrir Kids ».

Remarque

- VIDAA Kids est disponible dans certains pays/régions. S'il n'est pas disponible dans votre région, il ouvrira d'autres contenus à la place.
- La fonction et le nom du bouton KID peuvent varier en fonction du modèle, du pays ou de la région.

Quitter VIDAA Kids

Sur la page d'accueil de VIDAA Kids, appuyez sur le bouton  /  . Une boîte de dialogue apparaîtra vous demandant de confirmer que vous voulez quitter VIDAA Kids.

Si vous avez configuré un profil VIDAA Kids, sélectionnez quitter. Vous devrez saisir le code PIN de contrôle parental pour quitter. Si vous n'avez pas défini de profil VIDAA Kids, VIDAA Kids sera fermé directement.

Paramètres VIDAA Kids

Pour accéder aux paramètres de VIDAA Kids, sélectionnez l'option paramètres de VIDAA Kids dans la barre de navigation latérale de l'écran d'accueil VIDAA Kids. Vous devrez saisir le code PIN de contrôle parental pour effectuer des modifications.

Remarque :

- Vous devez avoir un profil d'enfant configuré pour accéder aux paramètres VIDAA Kids.
- **Gérer le profil enfants**
 - Gérer le groupe d'âges. Sélectionnez les groupes d'âges pour contrôler le contenu affiché sur l'écran d'accueil de l'enfant. Cette sélection n'affectera PAS les chaînes TV dans Gestion des chaînes.
 - Gérer les chaînes* : Les chaînes TV sont visibles et gérées par le profil de chaque enfant. *Cette fonction peut ne pas être disponible dans certains pays/régions. Le contenu sera affecté par le niveau de blocage de contenu que vous avez sélectionné dans le contrôle parental dans les paramètres de la TV.
 - Limitation de temps de visionnage : Définissez des limites de temps de visionnage de vos enfants, y compris les appareils connectés à la TV (par exemple, les consoles de jeux), le cas échéant (voir Gérer les appareils). Vous pouvez définir l'heure d'écran et l'heure du coucher. Si cette option est activée, les restrictions d'affichage s'activent automatiquement.
 - Thème : Pour personnaliser l'arrière-plan de l'écran d'accueil de l'enfant.
 - Gérer les appareils : Rendez les appareils connectés en externe disponibles sur l'écran d'accueil des enfants pour le profil enfant sélectionné. Assurez-vous que l'appareil est allumé, puis sélectionnez Enregistrer.
- **Restrictions d'affichage**

Si cette option est activée, l'écran « Qui regarde ? » s'affichera toujours. Vous devez sélectionner un profil après avoir allumé la TV.
- **Gérer le code PIN de contrôle parental**

Un code PIN de contrôle parental est un code à quatre chiffres qu'un parent ou un tuteur peut définir pour empêcher les enfants de regarder accidentellement du contenu inapproprié sur VIDAA Kids et la TV (y compris les chaînes, les applications, etc.).

Vous pouvez utiliser le même code PIN pour les paramètres VIDAA Kids et les paramètres TV (

Paramètres > Système > Contrôle parental). Si vous configurez un blocage de contenu sur la TV, il s'appliquera également à VIDAA Kids. Cependant, les fonctions disponibles sont différentes dans VIDAA Kids et sur la TV. Assurez-vous de configurer les paramètres dans les deux sections comme nécessaire.

- **Limite de volume max**

Définissez une limite de volume maximale pour protéger l'audition de votre enfant.
- **Mode de protection des yeux**

Lorsqu'il est activé, ce mode réduit l'émission de lumière bleue faible pour réduire la fatigue oculaire.
- **Plus d'options sont disponibles sur l'appli VIDAA Mobile**

Définissez des limites de temps à distance et surveillez les habitudes de visionnage de vos enfants.



Utilisation de VIDAA ART

De nombreuses œuvres d'art ou photos sont présentées pour que vous puissiez les parcourir ou les définir comme économiseur d'écran.

Remarque :

- Les fonctions dans VIDAA ART varient selon les modèles.
- Nous vous recommandons de vous connecter au compte VIDAA pour profiter des images et des œuvres d'art de haute qualité.





Accéder à VIDAA ART

- Appuyez sur le bouton  sur votre télécommande pour accéder à l'écran d'accueil, sélectionnez VIDAA ART dans la rangée des applis et appuyez sur le bouton  pour l'ouvrir.
- Si une source d'entrée n'a aucun signal ou si votre appareil n'est pas utilisé pendant plus de 5 minutes, la TV passe automatiquement en mode Art. Vous pouvez également régler le délai d'activation dans Paramètres VIDAA Art.

Comment accéder à VIDAA ART avec une Canvas TV

Avec une Canvas TV, vous pouvez profiter d'une image claire sans faux reflets, quel que soit l'éclairage ambiant. Montez la TV Canvas contre le mur et affichez une œuvre d'art, comme s'il s'agissait d'une véritable peinture, avec VIDAA ART.

Vous disposez de deux autres méthodes d'accéder à VIDAA ART avec une Canvas TV.

- Appuyez sur le bouton  sur votre télécommande pour accéder à l'écran d'accueil, utiliser les boutons de navigation pour sélectionner l'icône  d'art sur le côté gauche de l'écran, et appuyer sur le bouton  pour accéder à l'écran.
- Appuyez sur le bouton  lorsque vous utilisez la TV, pour activer le mode Art.
Remarque :
 - Pour éteindre complètement la Canvas TV, maintenez le bouton  sur la télécommande appuyé.

Exposition d'art

Utilisez les boutons de navigation pour sélectionner une illustration et appuyez sur le bouton  pour l'afficher en mode plein écran.

L'œuvre d'art s'affichera également lorsque la TV passe en mode Art.

En mode Art :



Appuyez sur le bouton  ou  pour passer d'une photo à l'autre.

Appuyez sur le bouton  pour afficher la liste de lecture.

Appuyez sur le bouton  pour afficher les options d'affichage d'art disponibles.

Dans l'application Art :

Appuyez sur le bouton  ou  pour passer d'une photo à l'autre.

Appuyez sur le bouton  ou  pour afficher les options d'affichage d'œuvres d'art disponibles.

- **Sélection de cadre**
Sélectionnez le cadre prédéfini pour mettre votre œuvre d'art en avant.
- **Couleur d'arrière-plan**
Pour les images qui ne s'affichent pas en plein écran, vous pouvez choisir différentes couleurs d'arrière-plan.
- **Zoom**
Modifier la taille des œuvres d'art.

- **Options d'affichage**

Les options sont dans l'ordre ou aléatoire.

- **Défilement**

Vous pouvez choisir le temps de défilement des œuvres d'art selon vos préférences.

Cette fonction sera disponible après la connexion à votre compte VIDAA et souscrit aux avantages ou à un abonnement.

- **Rétroéclairage**

Pour définir la luminance globale de l'écran.

Cette fonction n'est disponible que pour le mode Art.

- **Luminosité**

Pour définir la luminosité de l'écran.

Cette fonction n'est disponible que pour le mode Art.

- **Contraste**

Pour définir le niveau de contraste et ainsi augmenter ou réduire la luminosité des images.

Cette fonction n'est disponible que pour le mode Art.

- **Personnalisation**



Pour appliquer vos réglages de la fonction Art à toutes les illustrations ou rétablir les paramètres d'image du mode Art par défaut.

Cette fonction n'est disponible que pour le mode Art.

Remarque :

- Les options peuvent ne pas être présentes selon les modèles/pays/régions.

Ajouter des œuvres d'art à la liste de lecture favorite



1. Dans VIDAA ART, sélectionnez le contenu que vous voulez voir et appuyez sur le bouton  pour l'afficher en plein écran,
2. Appuyez sur le bouton  encore une fois pour afficher la page de détails.
3. Sélectionnez Ajouter aux favoris.

Vous pouvez également sélectionner le contenu que vous aimez, appuyez sur le bouton  et maintenez-le enfoncé pour l'ajouter directement à vos favoris.

Remarque :

- Vous devez d'abord vous connecter au compte VIDAA si vous voulez ajouter un favori.
- Certaines œuvres ne disposent pas d'une page de détails et ne peuvent pas être ajoutées aux favoris, comme les œuvres dans Mes photos, vidéo. Seules les œuvres provenant du cloud disposent d'une page de détails et peuvent être ajoutées à la liste des favoris.
- Certaines œuvres ne peuvent être ajoutées à la liste des favoris que si vous disposez des avantages spécifiques.

Paramètres de VIDAA Art

Sur la page d'accueil de VIDAA ART, utiliser les boutons de navigation pour sélectionner l'icône de réglages , appuyer sur le bouton  pour entrer.

Vous pouvez également appuyer sur le bouton  pour accéder à l'écran d'accueil et sélectionner  Paramètres > système > Paramètres avancés > Paramètres de VIDAA Art.

- **Afficher les œuvres d'art après**
Permet de configurer automatiquement l'heure de passage en mode art lorsque la TV est inactive.
- **Source des œuvres d'art**
Configurez la source de l'écran du mode Art.
Vous devez d'abord vous connecter au compte VIDAA si vous voulez utiliser la source d'œuvres d'art.
- **Délai de mise en veille**
Permet de configurer le délai de mise en veille de la TV lorsque le mode Art est activé.

Précautions pour Canvas TV

- Ne pas afficher une même image fixe à l'écran pendant des périodes prolongées.
- Ne bloquez pas le capteur de mouvement de la TV, car cela pourrait en affecter la luminosité.
- L'efficacité du capteur peut varier en fonction de la configuration et de l'environnement de la TV.
 - Dans un contexte où des sources lumineuses non standard sont présentes en même temps que des sources lumineuses ordinaires, les performances de détection de mouvement du capteur pourraient être impactées par l'emplacement, la variété et la quantité de ces sources lumineuses.
 - Si la TV est installée à une hauteur inappropriée, trop haute ou trop basse, les performances du capteur peuvent être réduites.
 - Si l'environnement de la TV est trop sombre ou extrêmement lumineux, la luminosité de l'écran pourrait être réduite, ou les performances du capteur pourraient être impactées.
 - Le détecteur de mouvement peut être déclenché par le mouvement détecté par une LED clignotante, le mouvement d'un animal, un véhicule passant à l'extérieur de la fenêtre, ou autre événement similaire.

Utilisation du navigateur pour effectuer des recherches sur Internet

Appuyez sur le bouton  sur votre télécommande pour sélectionner Navigateur. Vous pouvez accéder à des sites Web et parcourir des informations sur Internet.

Assurez-vous que votre TV est connecté au réseau avant d'accéder à Internet via le navigateur.

Vous pouvez également appuyer sur le bouton  /  et le maintenir enfoncé pour afficher la page précédente ou suivante.

- 1 Retour à la page d'accueil
- 2 Précédente/Suivante : naviguer entre les pages Web
- 3 Saisir le site Web que vous souhaitez visiter
- 4 visite/Recherche
- 5 Actualiser/Interrompre le chargement du site
- 6 Historique de navigation
- 7 Ajouter le site Web actuel aux favoris
- 8 Ajouter le site Web aux raccourcis sur l'écran d'accueil
- 9 Agrandir ou Réduire le site Web
- 10 Modifier les paramètres du navigateur
- 11 Ajouter/supprimer des pages Web ou ajouter des pages Web privées
- 12 Contenus catégorisés et favoris







Utilisation de l'application mobile

Appuyez sur le bouton  sur votre télécommande et sélectionnez  Paramètres > Connexion >

Téléchargement de l'application mobile. Scannez le code QR de téléchargement de l'application mobile à l'écran pour installer l'application sur votre appareil mobile.

Elle constitue un moyen pratique et facile de contrôler votre TV. Cette application est disponible sur Android et iOS.

Pour vous connecter à votre TV après avoir installé l'application mobile :

1. Acceptez la licence d'utilisateur final, la clause de non-responsabilité et les politiques de confidentialité sur la TV. Si vous n'êtes pas sûr d'avoir accepté, vérifiez en appuyant sur le bouton  sur votre télécommande et sélectionnez  Paramètres > Assistance > Avertissement et confidentialité > partage de données, confidentialité et CLUF.
2. Assurez-vous que votre appareil mobile et la TV sont connectés au même réseau.
3. Pour utiliser cette fonction, activez le partage de contenu en appuyant sur le bouton  sur votre télécommande et sélectionnez  Paramètres > Connexion > connexion périphérique multimédia > Partage de contenu.
4. Ouvrez l'application mobile et sélectionnez la TV à laquelle vous souhaitez vous connecter.

Fonctionnalités de l'application :

- Allumer ou éteindre la TV
- Augmenter ou réduire le volume
- Changer la chaîne
- Saisir du texte avec le clavier de votre appareil mobile
- Partager des photos, de la musique ou des vidéos depuis votre appareil mobile sur la TV



Utiliser les fonctions d'économie d'énergie

Utilisez les fonctions d'économie d'énergie pour réduire la consommation électrique de la TV.

Réglages de délais de mise hors tension, veille et sommeil



Utilisez les fonctions d'économie d'énergie pour réduire la consommation électrique de la TV.

- **Mise en veille auto**

Appuyez sur le bouton  sur votre télécommande et sélectionnez  Paramètres > Système > Paramètres de délai > Délai de mise en veille auto.



Pour régler le délai de mise en veille de manière que la TV s'éteigne après un temps spécifique.

- **Mise hors tension automatique**

Appuyez sur le bouton  sur votre télécommande et sélectionnez  Paramètres > Système > Paramètres de délai > Délai de mise hors tension auto.

Pour régler le délai de mise en veille de manière que la TV se mette hors tension après un temps spécifique.



- **Mise en sommeil automatique**

Appuyez sur le bouton  sur votre télécommande et sélectionnez  Paramètres > Système > Paramètres de délai > Délai de mise en sommeil auto.

Pour régler le délai de mise en sommeil de manière que la TV s'éteigne après un temps spécifique.

Cette fonction pourrait ne pas être disponible sur certains modèles/dans certains pays et régions.



- **Veille automatique sans signal**

Appuyez sur le bouton  sur votre télécommande et sélectionnez  Paramètres > Système > Paramètres de délai > Délai de mise en veille en absence de signal.

Lorsque l'option est activée, la TV se mettra en veille si aucun signal n'est détecté signal après le délai spécifié. Cette fonction pourrait ne pas être disponible sur certains modèles/dans certains pays et régions.

Régler la luminosité de l'image

- **Contrôle de rétroéclairage dynamique**

Appuyez sur le bouton  sur votre télécommande et sélectionnez  paramètres > Image > Paramètres du mode image > Paramètres avancés > luminosité > Contrôle dynamique du rétroéclairage

Remarque :

- L'option peut ne pas être applicable selon votre modèle/pays/région et le mode d'image sélectionné.

Lire le contenu audio uniquement

Sélectionnez l'entrée souhaitée, puis appuyez sur le bouton  /  /  sur votre télécommande et sélectionnez Audio uniquement.

Lorsque cette option est sélectionnée, l'écran n'affiche pas l'image, seul le son peut être entendu. Cela peut réduire la consommation électrique de la TV.

Remarque :

- Cette fonction peut ne pas s'appliquer à certaines sources d'entrée.



Télécommande et accessoires

Connectez des télécommandes ou d'autres accessoires, tels que des claviers, des souris et des consoles de jeu, pour profiter de votre Smart TV.



Utilisation de HDMI & CEC

Vous pouvez utiliser votre télécommande pour contrôler les périphériques externes connectés à votre TV via le câble HDMI.

Les périphériques externes doivent prendre en charge la fonction HDMI & CEC.

Appuyez sur le bouton  sur votre télécommande, puis sélectionnez  Paramètres > Connexion > HDMI & CEC.



Connecter un appareil externe via les fonctions HDMI & CEC

Appuyez sur le bouton  sur votre télécommande et sélectionnez  Paramètres > Connexion > HDMI & CEC > Contrôle CEC.

Permet aux périphériques HDMI de se contrôler mutuellement.



1. Activez le contrôle CEC.
2. Connectez un appareil compatible HDMI & CEC à la TV.
3. Allumez le périphérique externe connecté. L'appareil se connectera à la TV automatiquement. Une fois la connexion terminée, vous pouvez accéder au menu de l'appareil connecté sur l'écran de votre TV à l'aide de la télécommande de votre TV et contrôler l'appareil.
4. Lorsque le contrôle CEC est activé et que les périphériques externes compatibles HDMI & CEC sont éteints, la TV passe en mode veille. La fonction doit être prise en charge par le périphérique externe.

Activer la mise hors tension automatique du périphérique

Appuyez sur le bouton  sur votre télécommande et sélectionnez  Paramètres > Connexion > HDMI & CEC > Mise hors tension auto de l'appareil.

Activez l'option pour que les périphériques externes compatibles HDMI & CEC s'éteignent en même temps que la TV.



Activer l'allumage automatique du périphérique

Appuyez sur le bouton  sur votre télécommande et sélectionnez  Paramètres > Connexion > HDMI & CEC > Allumage auto de l'appareil.

Activez l'option pour que les périphériques externes compatibles HDMI & CEC s'allument en même temps que la TV.

Cette fonction est applicable lorsque la source d'entrée TV est pré-réglée sur le périphérique externe correspondant.



Activer l'allumage automatique de la TV

Appuyez sur le bouton  sur votre télécommande et sélectionnez  Paramètres > Connexion > HDMI & CEC > Allumage auto de la TV.

Réglez cette option sur activé pour allumer la TV lorsque des périphériques externes compatibles HDMI & CEC sont allumés.

Fonction de sélection du format HDMI

Sous source HDMI, appuyez sur le bouton  /  /  de votre télécommande pour accéder au menu rapide et sélectionnez format HDMI.

Vous pouvez aussi appuyer sur le bouton  sur votre télécommande et sélectionner  Paramètres > Connexion > HDMI & CEC > Format HDMI.

Veuillez sélectionner Enhanced Pro si votre appareil HDMI prend en charge le format 4K à 144 Hz et les versions ultérieures.

Remarque :

- Cette fonction pourrait ne pas être disponible sur certains modèles/dans certains pays et régions.
- Les options ci-dessus varient en fonction de la variante de modèle utilisée.
- Des câbles HDMI doivent être utilisés pour connecter des appareils compatibles HDMI & CEC à votre TV.
- La fonction HDMI & CEC de l'appareil connecté doit être activée.
- Si vous connectez un appareil HDMI qui n'est pas compatible HDMI & CEC, les fonctions de contrôle HDMI & CEC seront indisponibles.
 - Si le périphérique HDMI connecté ne prend pas en charge le contrôle HDMI & CEC, la fonction sera inactive.
 - La fonction HDMI & CEC prend en charge One Touch Play, le contrôle de routage, la veille du système, le transfert de nom OSD de l'appareil, le transfert de la télécommande, l'état de l'alimentation de l'appareil, le contrôle audio du système.

Partage d'écran

Vous pouvez projeter l'écran de votre appareil mobile (Android) ou PC (Windows 10 et versions ultérieures) sur la TV.

1. Connectez votre TV au réseau sans fil.

2. Appuyez sur le bouton  /  sur votre télécommande pour sélectionner le Partage d'écran sur votre TV.









3. Activez la fonction WLAN de votre appareil.

4. Activez la fonction de projection de votre appareil. Le nom, l'icône et l'apparence des réglages peuvent varier en fonction de l'appareil utilisé. Cette fonction peut être appelée « Affichage sans fil », « Smart View », « projection sans fil », etc.

5. Recherchez le nom de la TV dans la liste de recherche de votre appareil et sélectionnez-le. Attendez la fin de l'établissement de la connexion et le contenu de votre appareil s'affichera sur la TV.



Remarque :



- Certains appareils peuvent ne pas prendre en charge la projection. Pour vérifier si votre appareil prend en charge la fonction de projection, reportez-vous au manuel d'utilisation de l'appareil.
- Appuyez sur le bouton  sur votre télécommande, sélectionnez  Paramètres > Connexion > Connexion de périphérique multimedia > Partage d'écran, et activez-la. Ensuite, vous pouvez partager l'écran de votre appareil directement sans nécessiter d'ouvrir la section partage d'écran dans les entrées de votre TV. (Nous ne recommandons pas d'activer cette fonction car cela pourrait impacter négativement l'utilisation du partage d'écran.)
-  Selon les modèles, le menu partage d'écran peut ne pas être disponible dans Paramètres > Connexion > Connexion de périphérique multimedia.
- Pour arrêter la projection d'écran, déconnectez le périphérique externe ou appuyez sur le bouton  ou  sur la télécommande.
- Lors de la lecture d'une vidéo ou d'un fichier audio, appuyez sur le bouton  /  /  sur votre télécommande et sélectionnez Audio uniquement pour éteindre l'écran tandis que la lecture du contenu vidéo ou audio continu.
- Si vous utilisez un appareil Apple, reportez-vous à la section Connexion à des périphériques externes > Utilisation d'AirPlay et HomeKit dans ce manuel.

Partage de contenu





Le partage de contenu vous permet d'afficher du contenu multimédia, comme des vidéos, de la musique ou des photos enregistrées sur votre appareil mobile (Android) ou PC (Windows 10 et versions ultérieures) sur l'écran de votre TV. Vous pouvez également partager des vidéos à partir d'applications de streaming sur un appareil mobile vers la TV.



Partager du contenu multimédia à partir de votre appareil





1. Connectez votre TV et votre périphérique au même réseau.
2. Activez le partage de contenu en appuyant sur le bouton  sur votre télécommande et sélectionnez  Paramètres > Connexion > Connexion périphérique multimédia > Partage de contenu.
3. Choisissez un contenu multimédia sur votre appareil et sélectionnez le paramètre de diffusion ou l'icône correspondante. La procédure à suivre, le nom du réglage, l'icône et l'apparence des réglages peuvent varier en fonction de l'appareil utilisé. Reportez-vous au manuel d'utilisation de l'appareil mobile ou de l'ordinateur pour connaître les étapes de réglage spécifiques.
4. Recherchez le nom de la TV dans la liste de recherche de votre appareil et sélectionnez-le.
5. Acceptez dans la fenêtre de demande de la TV et attendez que la connexion soit établie. Lorsque vous connectez un appareil pour la première fois, une fenêtre s'affiche :
 - Toujours accepter : Sélectionnez Toujours accepter pour définir votre appareil comme appareil de confiance. La fenêtre de confirmation ne s'affichera plus lors des connexions suivantes.
 - Accepter : Sélectionnez Accepter et la TV lit le contenu partagé à partir de l'appareil.
 - Refuser : Sélectionnez Refuser pour que la TV ne lise pas le contenu partagé à partir de l'appareil.

Lire le contenu multimédia stocké dans un périphérique externe sur la TV

1. Connectez votre TV et votre périphérique au même réseau.
2. Activez le partage de contenu en appuyant sur le bouton  sur votre télécommande et sélectionnez  Paramètres > Connexion > Connexion périphérique multimédia > Partage de contenu.
3. Assurez-vous que le contenu multimédia stocké sur votre appareil est visible sur le réseau local. La procédure à suivre dépend des appareils. Reportez-vous au manuel d'utilisation de l'appareil mobile ou de l'ordinateur pour connaître les étapes de réglage spécifiques.
4. Sélectionnez l'appareil connecté à la TV.
 - Méthode 1 : Appuyez sur le bouton   sur votre télécommande pour sélectionner le Partage d'écran (nom de l'appareil).
 - Méthode 2 : Appuyez sur le bouton  sur votre télécommande, puis sélectionnez Média > Partage de contenu (nom de l'appareil).
5. Sélectionnez un élément de contenu multimédia dans la liste à lire.

Remarque :







- Certains appareils peuvent ne pas prendre en charge la fonction de partage de contenu.
- Si votre appareil ne prend pas en charge le partage de contenu, vous pouvez télécharger une application prenant en charge la fonction. Pour plus d'informations, reportez-vous à la section Avantages de votre Smart TV > Utiliser l'application mobile de ce mode d'emploi.

- Pour arrêter la projection d'écran, déconnectez le périphérique externe ou appuyez sur le bouton  ou sur la télécommande.
- Lors de la lecture d'une vidéo ou d'un fichier audio, appuyez sur le bouton  /  /  sur votre télécommande et sélectionnez Audio uniquement pour éteindre l'écran pendant que la vidéo ou l'audio continue.
- Le contenu peut ne pas être lisible, si le format du fichier n'est pas reconnu.
- Le contenu peut ne pas être lu correctement ou la fonction peut ne pas fonctionner correctement en raison de l'état du réseau. Il est recommandé de connecter l'appareil à un routeur 5 GHz.
- Si vous utilisez un appareil Apple, reportez-vous à la section Connexion à des périphériques externes > Utilisation d'AirPlay et HomeKit dans ce manuel.

Utilisation d'AirPlay et HomeKit



Utiliser AirPlay

Utilisez AirPlay pour partager du contenu audio et vidéo sans fil depuis votre iPhone, iPad ou Mac vers votre TV. Diffusez de la musique et des vidéos, partagez vos photos ou projetez le contenu de l'écran de votre appareil en temps réel.



- Assurez-vous que votre appareil Apple est connecté au même réseau que votre TV.
- Activez AirPlay sur votre TV.
 - Appuyez sur le bouton  sur votre télécommande et sélectionnez  Paramètres > Connexion > AirPlay et HomeKit > Paramètres de AirPlay et HomeKit, activez AirPlay.
 - Appuyez sur le bouton  /  sur votre télécommande et sélectionnez AirPlay, accédez aux paramètres AirPlay et HomeKit, puis activez AirPlay.
- Localisez l'icône AirPlay sur les applications multimédias prises en charge ou l'icône Projection d'écran dans le Centre de contrôle sur votre appareil Apple. Selon le contenu, ces étapes peuvent varier.
 - Pour projeter l'écran de votre appareil, ouvrez le Centre de contrôle et appuyez sur projection d'écran .
 - Pour diffuser du contenu audio à partir d'applications de musique ou de podcast prises en charge, appuyez sur AirPlay d'audio .
 - Pour diffuser de la vidéo à partir d'applications prises en charge, appuyez sur AirPlay de vidéo .
- Sélectionnez votre TV dans la liste pour commencer à utiliser AirPlay.

Utilisation de HomeKit

Utilisez HomeKit pour contrôler votre TV facilement et en toute sécurité avec vos appareils Apple.

- Appuyez sur le bouton  sur votre télécommande et sélectionnez  Paramètres > Connexion > AirPlay et HomeKit > Paramètres de AirPlay et HomeKit, puis trouvez la section HomeKit et sélectionnez Configurer.
- L'écran de configuration HomeKit affiche un code QR de couplage sur la TV. Utilisez votre iPhone ou iPad pour scanner le code QR, puis suivez les instructions à l'écran pour terminer la configuration de HomeKit.

Configuration des paramètres avancés

Appuyez sur le bouton  sur votre télécommande et sélectionnez  Paramètres > Image > Paramètres du mode image > Paramètres avancés.

Réglez les paramètres d'image avancés en fonction de vos préférences d'affichage. Pour ajuster l'espace colorimétrique et le gamma en fonction du contenu que vous visualisez.

Luminosité

- **Contrôle de rétroéclairage dynamique**

Pour adapter automatiquement le contraste en analysant le niveau de luminance de l'image en temps réel.

- **Contraste adaptatif**

Pour ajuster automatiquement les zones sombres et les zones claires de l'image pour distinguer plus de détails.

- **Plage Dynamique HDMI**

Pour définir la plage dynamique du signal d'entrée HDMI.

- **Détails sombres**

Pour augmenter automatiquement la luminosité et faire ressortir les détails des ombres dans les scènes sombres.

- **Amélioration HDR**

Pour améliorer le contraste et la couleur du contenu SDR pour une qualité d'image similaire à HDR.

- **Filtre de lumière bleue**

Pour préserver la santé de vos yeux en réduisant l'émission de lumière bleue.

Clarté

- **Réduction de bruit**

Pour réduire le bruit d'image aléatoire afin d'améliorer la qualité de l'image.



- **Réduction du bruit digital**

Pour réduire le bruit observé autour des lettres et le bruit de compression.

Surbalayage

Pour modifier le paramètre de taille de la vidéo pour rogner les bords de l'image affichée.

Réglages du mode intelligent

Appuyez sur le bouton  sur votre télécommande et sélectionnez  Paramètres > Image > Paramètres du mode Intelligent.

Configurer les paramètres liés au mode intelligent.



- **Optimisation de l'image par IA**

Activez cette option pour permettre à la TV de reconnaître la scène en cours et d'améliorer la qualité de l'image.

- **Détection automatique du type de contenu**

Activez cette option pour détecter le type de contenu du mode Cinéaste ou du mode IMAX.

Modifier le format d'écran

Appuyez sur le bouton  sur votre télécommande et sélectionnez  Paramètres > Image > Format d'écran (taille de l'image).

Ajuster le format d'image pour étirer ou agrandir l'image.



- **Auto**
Bascule automatiquement entre 16:9 et 4:3 en fonction des informations du signal.
- **16:9**
Convient le mieux pour le contenu 16:9 écran large. Cela étirera également le contenu 4:3 pour remplir l'écran large.
- **4:3**
Convient le mieux pour le contenu d'écran 4:3.
- **21:9**
Convient le mieux pour le contenu 21 :9 généralement utilisé dans les jeux.
- **Zoom vidéo**
Pour remplir tout l'écran en effectuant un zoom avant pour supprimer les bandes noires horizontales en haut et en bas de l'image.
- **Point à point**
Affiche le signal natif sans aucune mise à l'échelle.

Remarque :

- Cette fonction peut ne pas s'appliquer à certaines sources d'entrée.
- Si le format d'image du format sélectionné est différent de celui de la transmission TV ou du contenu vidéo, l'image risque d'être déformée.
- Lorsque vous connectez un PC à la TV via l'entrée HDMI, les images en mouvement rapide peuvent être déformées.



Son

Choisir un mode audio

Appuyez sur le bouton  sur votre télécommande, puis sélectionnez  Paramètres > Audio > Mode audio. Sélectionnez un mode audio prédéfini en fonction du contenu que vous écoutez.



- **Standard**
En mode Standard, la TV offre une réponse en fréquence uniforme, qui préserve les caractéristiques naturelles du son d'origine.
- **Théâtre**
Le mode Théâtre augmente l'effet sonore surround et renforce la réponse du caisson de basses.
- **Musique**
En mode musique, les basses et hautes fréquences sont accentuées pour améliorer la reproduction des instruments de musique.
- **Langue**
En mode Voix, les basses et hautes fréquences sont atténuées pour améliorer la reproduction et la clarté de la voix humaine.
- **Tard la nuit**
Le mode Tard la nuit améliore la reproduction et la clarté de la voix humaine avec un faible niveau de volume.
- **Sports**
Son optimisé pour regarder des événements sportifs.

Configuration des réglages du mode sonore

Appuyez sur le bouton  sur votre télécommande, puis sélectionnez  Paramètres > Audio > Paramètres du mode audio. Pour régler les paramètres audio de la TV. Vous pouvez personnaliser la qualité du son en réglant les paramètres suivants.

- **Appliquer les paramètres audio**
Pour choisir si le mode sonore actuel sera appliqué à toutes les sources ou uniquement à la source actuelle.
- **Amplification des basses**
La fonction d'amplification des basses utilise la technologie DTS TruBass™ pour améliorer la perception des basses afin de renforcer les basses des haut-parleurs internes de la TV afin qu'elles soient plus profondes et riches.
- **Son surround**
Le son Surround utilise la technologie DTS TruSurround™ pour offrir un son Surround immersif à partir des haut-parleurs internes de la TV.
- **Clarté des dialogues**
Clarté des dialogues utilise DTS Dialog Clarity™ pour amplifier la gamme de fréquences de la voix humaine afin que les dialogues soient clairement compris et entendus au-dessus des effets audio ou surround.
- **Truvolume**
Contrôle automatique des variations de volume importantes lorsque vous regardez des programmes TV ou des films, pour un volume plus confortable et plus régulier.
- **Vagues**
Basé sur la technologie d'extension basse fréquence psychoacoustique. Les ondes étendent efficacement la réponse des basses au-delà des capacités physiques du système, offrant un effet de basses naturel, vigoureux et puissant.
- **Égaliseur**
Pour contrôler le volume sur les différentes fréquences.
- **Contrôle du volume automatique**
Activez cette option pour éviter les changements soudains de volume lors du changement de source TV. Une fois le contrôle automatique du volume activé, il agira comme contrôleur de mise à niveau de volume DAP lors de la lecture Dolby Audio, ou il fournira la fonction DRC lors de la lecture du flux binaire DTS contenant des métadonnées DRC.
- **Réinitialiser le mode actuel**
Pour restaurer tous les paramètres audio du mode actuel aux valeurs d'usine par défaut.

Sélectionner les haut-parleurs



Appuyez sur le bouton  sur votre télécommande, puis sélectionnez  Paramètres > Audio > Sortie audio. Pour sélectionner les enceintes que vous souhaitez utiliser.

Utilisation des haut-parleurs externes avec les haut-parleurs de la TV pour la sortie audio



Le son peut être diffusé par plusieurs appareils simultanément.

- **Casque filaire + haut-parleurs de la TV**

1. Branchez le casque filaire à la TV.

2. Appuyez sur le bouton  sur votre télécommande, puis sélectionnez  Paramètres > Audio > Sortie audio pour choisir Haut-parleurs TV.

Réglages de la sortie audio

Appuyez sur le bouton  sur votre télécommande, puis sélectionnez  Paramètres > Audio > Paramètres de sortie audio.

Sélectionnez le format de sortie audio numérique qui convient le mieux au type de périphérique audio.

Les options peuvent ne pas être disponibles selon votre modèle/pays/région et la sortie audio sélectionnée.

Veillez vous référer au produit spécifique.

- **Balance**

Pour régler le volume des haut-parleurs gauche et droit pour optimiser le son pour un emplacement spécifique.

- **Synchronisation des lèvres**

Pour synchroniser la vidéo et l'audio.

- **Volume du casque**

Pour ajuster le volume du casque indépendamment. Ce menu est disponible lorsque le casque est connecté.

Lorsque casque uniquement est sélectionné dans sortie audio, vous pouvez régler le volume à l'aide de la télécommande ou dans le menu volume casque à l'écran.

Lorsqu'un casque sont connectés à la TV et qu'une option telle que Haut-parleur TV est sélectionnée dans sortie audio, autre que casque uniquement, vous pouvez uniquement régler le volume du casque dans volume casque dans Paramètres.

- **Format de sortie audio numérique**

Sélectionnez le format de sortie audio numérique qui convient le mieux au type de périphérique audio.

- Auto : le périphérique audio émet automatiquement dans un format pris en charge.
- Passage direct : le périphérique audio sort sans aucun traitement.
- PCM : le périphérique audio émet au format PCM (Pulse Code modulation).
- Dolby Audio - Dolby Digital : l'appareil audio produit les signaux nécessaires au format Dolby Digital.
- Dolby Audio - Dolby Digital Plus : l'appareil audio produit les signaux nécessaires au format Dolby Digital

Plus.

- DTS Surround : l'appareil audio produit les signaux nécessaires au format DTS.

En raison des différences entre les différents modèles, les options ci-dessus peuvent varier en fonction du produit utilisé.

- **Délai de sortie audio numérique**

Réglez le délai de sortie audio numérique pour synchroniser le son d'un haut-parleur externe avec les images de la TV.

- **HDMI-eARC**

Vous pouvez connecter un périphérique audio prenant en charge eARC. Le son est coupé temporairement pendant la connexion de l'appareil.

- **Amplification de canal**

Gain des basses : Profitez d'une restitution des basses riche grâce au caisson de basses de la TV.

Gain du canal supérieur : Profitez d'une réponse aiguë riche grâce au haut-parleur supérieur de la TV.



Gain du canal central : Profitez d'une réponse enrichie pour la voix grâce au haut-parleur central de la TV.

- **Amélioration des dialogues**

Pour activer ou désactiver l'amélioration du son des dialogues.

Réseau

Modifier le nom de la TV



Appuyez sur le bouton  sur votre télécommande, puis sélectionnez  Paramètres > Connexion > Nom de la TV.

Vous pouvez modifier le nom de votre TV pour l'identifier sur le réseau.

Remarque :



- Le nom peut se composer de 18 caractères au maximum.

Vérifier l'état de la connexion Internet

Appuyez sur le bouton  sur votre télécommande, puis sélectionnez  Paramètres > Connexion > Réseau > Internet.



Pour tester l'état actuel de la connexion réseau et afficher les informations du réseau actuelles.

Test de connexion

Appuyez sur le bouton  sur votre télécommande, puis sélectionnez  Paramètres > Connexion > Réseau > Internet > Test de Connexion.

Pour démarrer un test de connexion réseau.



Informations sur le réseau

Appuyez sur le bouton  sur votre télécommande, puis sélectionnez  Paramètres > Connexion > Réseau > Internet > Informations sur le réseau.

Vous pouvez sélectionner IPv4 ou IPv6 dans version IP pour afficher des informations plus détaillées sur votre connexion réseau.

Activer la TV via Internet

Réveil sur diffusion



Appuyez sur le bouton  sur votre télécommande, puis sélectionnez  Paramètres > Connexion > Réseau > Réveil sur diffusion.

Vous pouvez activer ou désactiver la fonction Réveil sur diffusion qui permet d'allumer la TV en diffusant l'écran via des appareils mobiles.

Remarque :

- Cette fonction pourrait ne pas être disponible sur certains modèles/dans certains pays et régions.



Réveil sur réseau sans fil

Appuyez sur le bouton  sur votre télécommande, puis sélectionnez  Paramètres > Connexion > Réseau >

Réveil sur réseau sans fil.

Avec une connexion réseau sans fil et l'activation de la fonction réveil sur réseau sans fil, vous pouvez allumer la TV à partir du mode veille et diffuser du contenu à afficher sur la TV à l'aide d'une application mobile prenant en charge la fonction ScreenCast.

Réveil sur réseau LAN

Appuyez sur le bouton  sur votre télécommande, puis sélectionnez  Paramètres > Connexion > Réseau > Réveil sur réseau LAN.



Avec une connexion Ethernet filaire et l'activation de la fonction Réveil sur réseau LAN, vous pouvez allumer la TV à partir du mode veille et diffuser du contenu à afficher sur la TV à l'aide d'une application mobile prenant en charge la fonction ScreenCast.

Remarque :

- Pour utiliser cette fonction, assurez-vous que votre TV et votre appareil mobile sont connectés au même réseau.

Systeme

Réglage de l'heure

Appuyez sur le bouton  sur votre télécommande, puis sélectionnez  Paramètres > Système > Heure.

Pour régler l'heure actuelle en fonction de votre position géographique.

- **Format de l'heure**

Pour régler l'affichage de l'heure au format 12 ou 24 heures.

- **Date/Heure**

Pour régler la date et l'heure. Vous pouvez régler la date et l'heure de manière qu'elle soit synchronisée automatiquement via Internet/l'émission ou la configurer manuellement.



- **Fuseau horaire**

Pour sélectionner votre fuseau horaire.

- **Heure d'été**

Pour activer l'application de l'heure d'été sur la TV.

Délais de mise hors tension, veille et sommeil

Appuyez sur le bouton  sur votre télécommande, puis sélectionnez  Paramètres > Système > Paramètres de délai.



Pour ajuster les paramètres de délai en fonction de vos préférences.

- **Mise en veille auto**
Pour régler le délai de mise en veille de manière que la TV s'éteigne après un temps spécifique :
- **Programmation de mise en marche**
Pour régler l'heure à laquelle vous souhaitez que la TV s'allume automatiquement avec votre contenu ou alarme préféré.
- **Programmation de la mise hors tension**
Pour régler le délai de mise en veille de manière que la TV se mette hors tension après un temps spécifique :
- **Durée d'affichage du menu**
Pour régler la durée pendant laquelle vous souhaitez que le menu reste affiché à l'écran.
- **Mise en sommeil automatique**
Pour régler le délai de mise en sommeil de manière que la TV s'éteigne après une durée spécifique :
- **Veille automatique en absence de signal**
La TV se mettra en veille si aucun signal n'est détecté après la durée définie :

Remarque :

- Les fonctions Bluetooth pourraient ne pas être disponibles sur certains modèles/dans certains pays et régions.

Régler la langue et la localisation

Appuyez sur le bouton  sur votre télécommande, puis sélectionnez  Paramètres > Système > Langue et localisation.

Sélectionnez la langue utilisée pour cette TV et votre emplacement géographique.



- **Localisation**
Pour définir votre emplacement géographique.
- **Code postal (Code ZIP/postal)**
Pour modifier le code postal. Le nom du menu varie en fonction des pays/régions.
- **Langue du menu**
Pour définir la langue par défaut du menu TV.
- **Langue audio**
Pour sélectionner la langue audio à utiliser pour le programme en cours.

Remarque :

- Les fonctions Bluetooth pourraient ne pas être disponibles sur certains modèles/dans certains pays et régions.



Protection des données et sécurité

Effacer le cache

Appuyez sur le bouton  sur votre télécommande et sélectionnez  Paramètres > Système > Paramètres d'applications > Vider le cache.



Pour effacer le cache, les données utilisateur et les fichiers temporaires pour le navigateur et les applications.

Supprimer les cookies

Appuyez sur le bouton  sur votre télécommande et sélectionnez  Paramètres > Système > Paramètres d'applications > Supprimer les cookies.

Pour supprimer les cookies pour le navigateur et les applications.

Ne pas collecter d'informations

Appuyez sur le bouton  sur votre télécommande et sélectionnez  Paramètres > Système > Paramètres d'applications > Ne pas collecter d'informations.



Envoyer une demande aux sites Web et à certaines applications de ne pas collecter ou enregistrer vos données de navigation.

Remarque :

- Cette fonction pourrait ne pas être disponible sur certains modèles/dans certains pays et régions.

Réglage des paramètres de mise sous tension

Mode d'initialisation automatique



Appuyez sur le bouton  sur votre télécommande et sélectionnez  Paramètres > Système > Paramètres de délai > Mode d'initialisation auto.

Mode d'initialisation automatique. La TV s'initialise automatiquement en arrière-plan lorsqu'il est branché au secteur.



Remarque :

- Cette fonction pourrait ne pas être disponible sur certains modèles/dans certains pays et régions.



Démarrage rapide

Appuyez sur le bouton  sur votre télécommande, puis sélectionnez  Paramètres > Système > Paramètres avancés > Démarrage rapide. Activer le démarrage rapide de la TV.

Mode à l'allumage

Appuyez sur le bouton  sur votre télécommande, puis sélectionnez  Paramètres > Système > Paramètres avancés > Mode à l'allumage. La TV s'allume dans le mode sélectionné lorsque l'alimentation secteur est rebranchée.



Page de démarrage par défaut

Appuyez sur le bouton  sur votre télécommande, puis sélectionnez  Paramètres > Système > Paramètres avancés > Page de démarrage par défaut.

Pour définir la page qui s'affiche en premier lorsque la TV est allumé. Vous pouvez sélectionner Dernière source utilisée ou Accueil.



Sélection du mode du voyant d'alimentation

Voyant d'alimentation

Appuyez sur le bouton  sur votre télécommande, puis sélectionnez  Paramètres > Système > Paramètres avancés > Voyant d'alimentation

Pour choisir si le voyant d'alimentation reste allumé ou s'éteint en mode veille.

Réglages du voyant



Appuyez sur le bouton  sur votre télécommande, puis sélectionnez  Paramètres > Système > Paramètres avancés > Paramètres du voyant.

Pour choisir le comportement du voyant lumineux lorsque l'appareil est sous tension : toujours allumé ou non.

Remarque :



- Les fonctions Bluetooth pourraient ne pas être disponibles sur certains modèles/dans certains pays et régions.

Rideau de mise hors tension

Appuyez sur le bouton  sur votre télécommande, puis sélectionnez  Paramètres > Système > Paramètres avancés > Rideau de mise hors tension.

Activer ou désactiver le rideau ou définir la vitesse de fermeture du rideau lors de la mise en veille.

Détection automatique du mode Sport



Appuyez sur le bouton  sur votre télécommande, puis sélectionnez  Paramètres > Système > Paramètres avancés > Détection auto du mode Sport.

Pour activer la détection automatique du contenu sportif pour permettre à la TV de sélectionner automatiquement le mode sport dans les paramètres son et image.

Remarque :

- Cette fonction pourrait ne pas être disponible sur certains modèles/dans certains pays et régions.
- L'activation de cette fonction peut augmenter la consommation d'énergie.

Réglage du mode d'utilisation

Appuyez sur le bouton  sur votre télécommande, puis sélectionnez  Paramètres > Système > Paramètres avancés > Mode d'utilisation.

Pour sélectionner le mode de la TV, domicile ou magasin.

Mode Domicile



Sélectionnez le mode Domicile pour une utilisation normale de la TV.



Si vous souhaitez passer en mode Store lorsque la TV est en mode Home, appuyez sur le bouton  pour



sélectionner  Paramètres, puis sélectionnez Système > Paramètres avancés > Mode d'utilisation et choisissez mode Magasin.

Mode Magasin



Sélectionnez mode Magasin pour configurer la TV pour un environnement commercial. Ce mode active E-POS et d'autres fonctions de démonstration et est uniquement destiné à l'exposition en magasin.

Lorsque le mode Magasin est sélectionné, appuyez sur le bouton  /  /  sur votre télécommande pour accéder aux paramètres du mode Magasin.

Pour passer du mode Magasin au mode Domicile, appuyez sur le bouton  /  /  sur votre télécommande pour accéder aux paramètres du mode Magasin et choisissez mode Domicile. Vous pouvez également appuyer sur

le bouton  , puis sélectionner  Paramètres, puis système > Paramètres avancés > mode d'utilisation et choisir le mode Domicile.

Publicités personnalisées

Appuyez sur le bouton  sur votre télécommande, puis sélectionnez  Paramètres > Système > Paramètres avancés > Publicités personnalisées.

Vérifiez les paramètres des publicités personnalisées.



- **Publicités personnalisées**

La désactivation des publicités personnalisées limitera la capacité à vous proposer des publicités pertinentes, mais ne réduira pas le nombre de publicités que vous recevez.

- **Réinitialiser ID des publicités**

L'ID des publicités est un ID unique et réinitialisable pour les publicités personnalisées. Un nouvel ID de publicité sera attribué à votre appareil lorsque vous le réinitialisez.

Réglage du contrôle parental

Appuyez sur le bouton  sur votre télécommande, puis sélectionnez  Paramètres > Système > Contrôle parental.

Activez le contrôle parental afin que certains contenus ne soient pas disponibles pour les enfants.

Si vous n'avez pas encore défini le code PIN, la fenêtre créer et confirmer le code PIN s'affiche. Saisissez le code PIN à l'aide des boutons de navigation.

Si vous avez déjà défini le code PIN, la fenêtre entrer le code PIN s'affiche.

- **Verrouillages**

Activez les verrouillages pour activer la fonction de contrôle parental.

Les autres paramètres du contrôle parental passent du grisé à la mise en surbrillance. Les options Heures de blocage, Blocage de chaîne, Blocage de contenu, Blocage d'entrée, Blocage d'appli, Blocage de site Web, PIN de contrôle parental et Rétablissement des réglages d'usine deviennent alors disponibles.

- **Heures de blocage**

Pour bloquer toute l'utilisation de la TV pendant une période définie, y compris Live TV, HDMI et applications.

- **Blocage de chaîne**

Pour bloquer toutes les chaînes ou des chaînes individuelles lorsque vous activez la fonction de contrôle parental.

- **Blocage de contenu**

Pour bloquer les programmes en fonction de la classification d'âge. Ceci est contrôlé par le fournisseur du contenu.

- **Blocage d'entrée**

Pour bloquer le contenu des périphériques connectés à des entrées externes.

- **Blocage d'appli**

Pour bloquer l'accès à certaines applications. Si une application que vous souhaitez restreindre n'apparaît pas ici, vérifiez les paramètres de contrôle parental dans l'application.

Dans certains pays/régions, le navigateur et la boutique d'applications sont bloqués par défaut. Si vous

souhaitez les déverrouiller, sélectionnez  Paramètres > Système > Contrôle parental et saisissez le code PIN. Sélectionnez le navigateur et la boutique d'applications dans Blocage d'appli et appuyez sur le bouton

 . L'icône « verrou » disparaît.

- **Blocage de site Web**

Pour définir toutes les URL auxquelles le navigateur peut accéder.

- **Code PIN de contrôle parental**

Pour définir ou modifier votre code PIN. Le code PIN est utilisé pour le contrôle parental et la protection de votre système contre toute utilisation non autorisée. 0000 n'est pas accepté en code PIN.



- **Réinitialiser par défaut**

Pour restaurer les paramètres par défaut du contrôle parental.

Remarque :

- Les options ci-dessus pourraient ne pas être disponibles sur certains modèles/dans certains pays et régions.

Réinitialisation des paramètres d'usine

Appuyez sur le bouton  sur votre télécommande, puis sélectionnez  Paramètres > Maintenance >

Rétablir les paramètres d'usine.

Restaurer les paramètres d'usine par défaut de votre TV. Cette opération effacera vos réglages, les informations et données personnelles.

Saisissez le code PIN à l'écran pour activer la réinitialisation des paramètres d'usine.

Jeux

VIDAA Play

Profitez d'une large gamme de jeux sur VIDAA Play.

1. Connectez votre TV à un réseau en appuyant sur le bouton  sur votre télécommande et en

sélectionnant  Paramètres > Connexion > Réseau > Configuration réseau.

2. Appuyez sur le bouton  sur votre télécommande et utilisez les boutons de navigation pour sélectionner

l'icône Jeu  dans la barre de navigation.

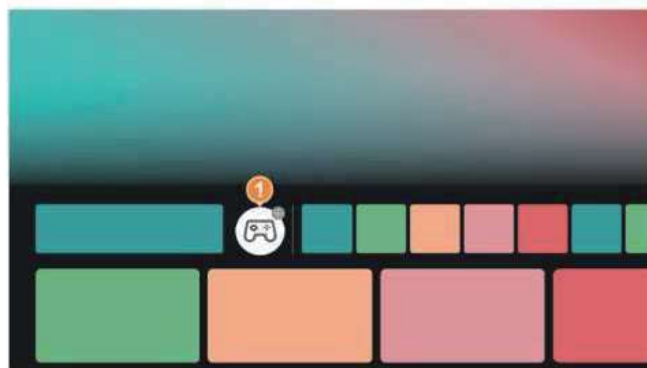

- ① Sélectionner les manettes de jeu à connecter à la TV

Remarque :



- Vous ne pouvez utiliser de manettes de jeu que pour jouer à des jeux cloud.

Cette fonction pourrait ne pas être disponible sur certains modèles/dans certains pays et régions.

Réglages pour le jeu

Mode jeu

Vous pouvez activer le mode jeu pour optimiser les paramètres de votre TV lorsque vous jouez à des jeux avec une console de jeux, un PC ou un jeu cloud.

1. Appuyez sur le bouton  sur votre télécommande, puis sélectionnez  Paramètres > Image > Paramètres de jeu > Mode jeu.
2. Activez le mode jeu pour optimiser les paramètres de la TV et profiter d'une meilleure expérience de jeu.

Le mode jeu permet :

- De réduire la latence des contrôles pour s'assurer que chaque pression ou clic soit aussi synchronisé que possible avec l'image.
- Amélioration de la réactivité pour produire très peu de flou de mouvement.
- Traitement des signaux au format YUV 4 :4 :4 avec précision pour présenter des couleurs d'image précises.
- Lorsque le mode jeu est activé, la TV est optimisée pour le mode jeu à faible latence. Lorsque le mode jeu est réglé sur « Auto », la TV détecte un signal de jeu et passe automatiquement en mode jeu à faible latence (ALLM).

Remarque :

- Cette fonction peut ne pas s'appliquer à certaines sources d'entrée ou applications.

Menu jeu

Lorsqu'une machine de jeu est connectée ou que vous jouez à un jeu directement sur la TV, appuyez sur le bouton



sur votre télécommande et lancez le menu jeu.

Pour régler facilement les paramètres liés au jeu en utilisant le menu jeu. Si plusieurs appareils sont connectés, basculez rapidement sur un autre appareil en suivant le menu à l'écran.



① État actuel

Pour information seulement, ces éléments ne peuvent pas être modifiés.

- IPS : Affiche le nombre d'images par seconde en temps réel.
- HDR : Indique si le mode HDR est détecté.

② Mode image de jeu

Sélectionnez un mode image à optimiser pour votre jeu.

③ Détails des ombres

Pour augmenter automatiquement la luminosité et faire ressortir les détails des ombres dans les scènes sombres.

④ Sortie Audio

Pour sélectionner les enceintes que vous souhaitez utiliser.

⑤ Viseur

Pour indiquer sur l'écran le point de visée.

⑥ Zoom carte

Pour agrandir des zones spécifiques de l'écran lorsque vous jouez.

⑦ Menu

Pour afficher le menu rapide.

Remarque :

- L'image affichée sur votre TV peut différer de l'image ci-dessus selon les modèles, les pays et les régions.
- Le menu jeu et certaines options du menu jeu peuvent varier selon les sources d'entrée, les applications ou les modèles.
- Certaines fonctions du menu jeu ne seront pas disponibles dans certaines circonstances.
- Cette fonction pourrait ne pas être disponible sur certains modèles/dans certains pays et régions.

Multimédia

Appuyez sur le bouton  sur votre télécommande pour sélectionner Multimédia.

Média est un emplacement central pour vous permettre de visualiser ou d'écouter différents types de contenu, tels que des photos, de la musique et des films. Vous pouvez afficher le contenu multimédia de l'une des manières suivantes :

- Une clé USB ou un disque dur.
- Téléphone portable, tablette ou autres appareils personnels compatibles : vous pouvez diffuser des films, de la musique et des photos stockés sur des appareils personnels compatibles et lire ou afficher le contenu sur votre TV.

Par défaut, le partage de contenu est affiché sur l'écran Multimédia. Si votre appareil mobile est connecté à la TV, son nom apparaît également sur l'écran Média.

Pour plus d'informations sur le Partage de contenu, reportez-vous à la section Avantages de la TV intelligente > Partage de contenu de ce manuel.

Profitez de photos/audio/vidéo stockées sur un périphérique USB



Appuyez sur le bouton  sur votre télécommande, puis sélectionnez Média > Appareils connectés.

Sélectionnez le contenu que vous souhaitez jouer sur l'écran, comme des images, des vidéos et de la musique.

- ① Rechercher le contenu souhaité.
- ② Organiser le contenu en grille ou liste.
- ③ Trier le contenu par Nom, Date De Modification, Taille.
- ④ Filtrer la liste de contenu par Tous les médias, Photo, Vidéo, Musique.
- ⑤ Créer une liste de lecture de photos, de musique ou de vidéos.
- ⑥ Lorsque la première rangée est sélectionnée, une flèche apparaît sur le côté. Sélectionnez la flèche pour saisir plusieurs sources de stockage.



Jouer de la musique de fond pendant la visualisation des images

1. Choisir une image à tactile.
 2. Appuyez sur le bouton  /  pour afficher la barre de contrôle.
 3. Sélectionnez  Musique de fond et choisissez votre musique pour créer une liste de lecture.
- Une musique de fond sera jouée pendant la visualisation de vos images.

Formats pris en charge

En raison de différences dans les outils de programmation et d'autres facteurs, certains des formats de fichiers répertoriés peuvent ne pas être pris en charge.

CE PRODUIT EST CONCÉDÉ SOUS LICENCE DE PORTEFEUILLE DE BREVETS AVC POUR L'UTILISATION PERSONNELLE D'UN CONSOMMATEUR OU POUR D'AUTRES UTILISATIONS DANS LESQUELLES IL NE REÇOIT PAS DE RÉMUNÉRATION POUR (I) ENCODER LA VIDÉO CONFORMÉMENT À LA NORME AVC (« VIDÉO AVC ») ET/OU (II) DÉCODER LA VIDÉO AVC QUI A ÉTÉ ENCODÉE PAR UN CONSOMMATEUR ENGAGÉ DANS UNE ACTIVITÉ PERSONNELLE ET/OU A ÉTÉ OBTENUE D'UN FOURNISSEUR DE VIDÉO AUTORISÉ À FOURNIR DE VIDÉO AVC. AUCUNE LICENCE N'EST CONCÉDÉE OU IMPLICITE POUR TOUTE AUTRE UTILISATION. DES INFORMATIONS SUPPLÉMENTAIRES PEUVENT ÊTRE OBTENUES AUPRÈS DE MPEG LA, L.L.C. VOIR [HTTP://WWW.MPEGLA.COM](http://www.mpegla.com)

Paramètres de barre de son



Connexion à une barre de son





1. Connectez une barre de son au port TV marqué HDMI ARC/eARC.
2. Une fois la connexion établie, allumez la barre de son. La sortie audio passe automatiquement à ARC. Si le

mode ARC n'est pas automatiquement activé, appuyez sur le bouton  sur votre télécommande, sélectionnez

 Paramètres > Son > Sortie audio et choisissez ARC.

3. Appuyez sur le bouton  sur votre télécommande et sélectionnez  Paramètres > Connexion > HDMI & CEC > Contrôle CEC.

Régler les paramètres de la barre de son

Appuyez sur le bouton  sur votre télécommande, puis sélectionnez  Paramètres > Audio > Paramètres de sortie audio > Paramètres de barre de son.

- **Mode TV**

Activez le mode TV pour permettre à la barre de son connectée d'accéder à tous les modes audio de la TV.

Le nom du menu peut varier en fonction de votre modèle/pays/région. Veuillez vous référer au produit spécifique.

- **Modes d'égaliseur**



Pour choisir votre mode égaliseur préféré.

- **Modes Surround**
Pour activer l'effet Surround.
- **Niveau des graves**
Pour ajuster le niveau des graves.
- **Niveau des aigus**
Pour ajuster le niveau des aigus.
- **Luminosité du voyant**
Ajustez la luminosité du voyant
- **Réinitialiser**
Pour rétablir les réglages d'usine de la barre de son.

Remarque :

- Une fois la connexion établie, une notification s'affiche automatiquement et vous pouvez choisir d'entrer directement les paramètres de la barre de son. Vous pouvez également afficher les réglages ultérieurement dans le menu réglage.
- Le menu Paramètres de la barre de son ne s'applique qu'à des types de barres de son spécifiques.
- Les options peuvent différer selon le type de modèle.
- Si la sortie audio n'est pas en ARC ou si la barre de son ARC n'est pas activée, le menu Paramètres de la barre de son ne peut pas être réglé, seul le menu son de la TV peut être réglé.



Réglage des sous-titres

Appuyez sur le bouton  sur votre télécommande, puis sélectionnez  Paramètres > Accessibilité > Paramètres des sous-titres.

Ajustez les paramètres de sous-titres pour le contenu numérique ou un contenu provenant d'Internet.

- **Sous-titres**
Pour sélectionner le type de sous-titres.
- **Sous-titre principal**
Pour définir la langue de sous-titrage par défaut pour le contenu de diffusion numérique.
- **Sous-titre secondaire**
Pour définir la langue de sous-titrage secondaire pour le contenu de diffusion numérique.
- **Mémorisation des sous-titres par chaîne**
Pour de mémoriser les paramètres de sous-titrage par chaîne.

Guide vocal

Appuyez sur le bouton  sur votre télécommande, puis sélectionnez  Paramètres > Accessibilité > Guide vocal.



Permet de régler les paramètres de la fonction Menu Audio.

- **Guide vocal**
Activez Guide vocal audio, connectez-vous à Internet pour une meilleure expérience.
- **Volume**
Pour régler le volume du menu audio
- **Langue**
Permet de définir la langue du menu audio.
- **Évaluer**
Pour régler le vitesse du menu audio.
- **Hauteur de la voix**
Permet de définir la hauteur de la voix du menu audio.
- **Mise en avant du guide vocal**
Baissez le volume d'arrière-plan lorsque Menu audio énonce son contenu.

Réglage du menu accessibilité



Options du menu d'aide aux malvoyants ou malentendants.

Menu à contraste élevé

Appuyez sur le bouton  sur votre télécommande, puis sélectionnez  Paramètres > Accessibilité > Menu à contraste élevé.



Pour améliorer le contraste pour les malvoyants.

Transparence des menus

Appuyez sur le bouton  sur votre télécommande, puis sélectionnez  Paramètres > Accessibilité > Transparence des menus.



Pour sélectionner la transparence des menus : Désactivé, Moyen, Elevé.

Guide d'accessibilité

Appuyez sur le bouton  sur votre télécommande, puis sélectionnez  Paramètres > Accessibilité > Guide d'accessibilité.

Guide accessible pour malvoyants.

Grossissement

Appuyez sur le bouton  sur votre télécommande, puis sélectionnez  Paramètres > Accessibilité > Grossissement.

Permettre aux personnes malvoyantes/partiellement malvoyantes d'agrandir une zone de l'écran.

Remarque :

Cette fonction n'est disponible que dans certaines conditions.

Guide de dépannage

En cas de problème, essayez les solutions suivantes avant tout :



- Effectuer le diagnostic d'état
- Vérifiez si la TV utilise la dernière version du logiciel
- Redémarrez ou réinitialisez la TV

Si les solutions ne vous aident pas à résoudre les problèmes, veuillez contacter notre centre de service.

Diagnostic d'état

En cas de dysfonctionnement de la TV, vous pouvez effectuer un autodiagnostic pour identifier le problème.



Test d'image

Appuyez sur le bouton  sur votre télécommande, puis sélectionnez  Paramètres > Maintenance > Diagnostic auto > Test de l'image.

Lors de l'exécution du test d'image, une image de test s'affiche à l'écran. Sélectionnez OK pour démarrer le test. Test image affiche une image haute définition que vous pouvez examiner pour détecter les défauts ou les erreurs. Inspectez l'image attentivement pendant 10 secondes environ.

Vous trouverez des solutions plus spécifiques dans la rubrique Dépannage > problèmes d'image de ce manuel.



Test du son

Appuyez sur le bouton  sur votre télécommande, puis sélectionnez  Paramètres > Maintenance > Diagnostic auto > Test du son.

Lors du test audio, un son test est émis par les haut-parleurs de la TV. Sélectionnez OK pour démarrer le test. Écoutez attentivement le son pour vérifier si vous détectez le problème sonore.

Vous trouverez des solutions plus spécifiques dans la rubrique Dépannage > problèmes de son de ce manuel.

Autodiagnostic réseau

Appuyez sur le bouton  sur votre télécommande, puis sélectionnez  Paramètres > Maintenance > Diagnostic auto.

- **Statut de connexion réseau**

Permet d'afficher les informations de connexion réseau de la TV.

- **Test de connexion réseau**



Effectuez un test de connexion au réseau pour confirmer que votre TV est bien connectée au réseau. Si le test du réseau réussit mais que vous rencontrez toujours des problèmes lors de l'utilisation des services en ligne, contactez votre fournisseur d'accès Internet.

- **Teste de vitesse de connexion Internet**

Effectuez ce test pour vérifier la vitesse du réseau.

Vous trouverez des solutions plus spécifiques dans la rubrique Dépannage > problèmes de réseau de ce manuel.

Test des connexions d'entrée

Appuyez sur le bouton  sur votre télécommande, puis sélectionnez  Paramètres > Maintenance > Diagnostic auto > Test des connexions d'entrée.

Lors d'un test de connexion d'entrée, vous pouvez sélectionner n'importe quelle source d'entrée et vérifier les informations associées avec les connexions externes.

Trouvez des solutions plus spécifiques dans Dépannage > problèmes de canaux et de diffusion et Dépannage > Problèmes de connexion de périphériques externes dans ce manuel.

Redémarrer ou réinitialiser votre TV

Si la TV rencontre des problèmes tels qu'un délai entre l'image et le son ou si la connexion aux périphériques externes échoue, vous pouvez essayer de redémarrer votre TV pour résoudre le problème. Si le problème persiste, réinitialisez les paramètres par défaut de votre TV. Avant de commencer, débranchez tous les périphériques USB externes de la TV.

Redémarrer votre TV

1. Appuyez sur le bouton d'alimentation sur votre télécommande ou sur la TV pour l'éteindre.
Sur certains modèles, appuyez sur le bouton d'alimentation de la TV pour afficher le menu à l'écran, puis appuyez de nouveau sur le bouton pour sélectionner l'option pour éteindre la TV.
2. Débranchez le cordon d'alimentation de la TV de la prise secteur et rebranchez-le après 60 secondes.
3. Appuyez sur le bouton d'alimentation sur votre télécommande ou sur la TV pour l'allumer.

Réinitialiser votre TV

Notez que cette opération effacera vos réglages, les informations et données personnelles. Vous trouverez un description plus détaillée de cette opération dans la section Présentation des paramètres > Rétablir les réglages d'usine de ce manuel.





Problèmes d'image

Avant de passer en revue les problèmes et les solutions ci-dessous, utilisez test image pour effectuer un autodiagnostic et identifier le problème. Pour plus d'informations, reportez-vous à Dépannage > Guide de dépannage > État · Diagnostic > test d'image dans ce manuel. Si l'image de test n'apparaît pas ou si votre écran est endommagé, contactez le centre de service de votre pays/région.

Si l'image de test s'affiche correctement, vérifiez les éléments ci-dessous.

- L'image est déformée, floue ou scintille, ou se coupe par intermittence.
- Il y a des points, des lignes horizontales ou verticales sur l'écran.
- La luminosité ne peut pas être réglée.

? L'image est déformée, floue ou scintille, ou se coupe par intermittence.

- Appuyez sur le bouton  sur votre télécommande et sélectionnez  Paramètres > Image > Paramètres du mode image > Netteté pour ajuster la netteté.
- Appuyez sur le bouton  sur votre télécommande et sélectionnez  Paramètres > Image > Paramètres du mode image > Paramètres avancés > Clarté / Mouvement pour ajuster les paramètres de Clarté / Mouvement.
- Assurez-vous que le câble de connexion ou le connecteur de câble n'est pas endommagé.
- Assurez-vous que le câble de connexion est correctement connecté à la TV et au périphérique externe.
- Certains appareils électriques à proximité peuvent affecter la TV. Par exemple, les fours à micro-ondes situés à proximité de la TV peuvent provoquer du bruit sur les chaînes analogiques et numériques. Si vous éteignez l'appareil et que les interférences cessent, éloignez-le de votre TV.
- Si vous choisissez TV comme source d'entrée, réglez la direction et la position de l'antenne, réinitialisez ou affinez la chaîne.
- Lorsque vous connectez la TV à des périphériques externes, ménagez suffisamment d'espace entre les périphériques externes et la TV.

Remarque :

- La distorsion de l'image causée par une réception faible ou médiocre du signal n'est pas un dysfonctionnement de la TV.
- La compression vidéo peut provoquer une distorsion de l'image, en particulier pour les images en mouvement rapide des programmes sportifs et des films d'action.





Problèmes de son

Avant de passer en revue les problèmes et les solutions ci-dessous, utilisez test du son pour effectuer un autodiagnostic et identifier le problème. Pour plus d'informations, reportez-vous à Dépannage > Guide de dépannage > Diagnostic d'état > Test du son de ce manuel.

Veuillez vérifier les éléments ci-dessous.

- Il y a un décalage entre l'image et le son.
- Le son est déformé ou coupé par intermittence.
- Le volume ne peut pas être modifié ou il change sans votre contrôle.

? Il y a un délai entre l'image et le son.

- Appuyez sur le bouton  sur votre télécommande, puis sélectionnez  Paramètres > Audio > Paramètres de sortie audio > Paramètres de délai de sortie audio. Définissez la valeur sur 0.
- Appuyez sur le bouton  sur votre télécommande, puis sélectionnez  Paramètres > Audio > Paramètres de sortie audio > Synchronisation des lèvres. Ajustez la valeur comme vous le souhaitez.
- Vérifier les informations du signal. Si le signal est faible ou insuffisant, un décalage entre l'image et le son peut se produire, mais il ne s'agit pas d'un dysfonctionnement. Pour plus d'informations, reportez-vous à Dépannage > Guide de dépannage > Diagnostic d'état > Autodiagnostic relatif au réseau et aux entrées de ce manuel.

Remarque :



- Les options peuvent ne pas être disponibles selon votre modèle/pays/région et la sortie audio sélectionnée. Veuillez vous référer au produit spécifique.

? Le son est déformé ou coupé par intermittence.

- Certains appareils électriques à proximité peuvent affecter la TV. Par exemple, les fours à micro-ondes situés à proximité de la TV peuvent provoquer du bruit sur les chaînes analogiques et numériques. Si vous éteignez l'appareil et que les interférences cessent, éloignez-le de votre TV.
- Assurez-vous que le câble de connexion ou le connecteur de câble n'est pas endommagé.
- Si vous utilisez un périphérique de sortie audio externe, assurez-vous que le câble audio est connecté au connecteur de sortie audio approprié sur le périphérique externe. Placez l'appareil aussi près que possible de la TV, sans aucun obstacle entre eux.
- Vérifier les informations du signal. Un signal faible ou de mauvaise qualité peut entraîner une distorsion du son, mais il ne s'agit pas d'un dysfonctionnement. Pour plus d'informations, reportez-vous à Dépannage > Guide de dépannage > Diagnostic d'état > Autodiagnostic relatif au réseau et au signal de ce manuel.

❓ Le volume ne peut pas être modifié ou il change sans votre contrôle.

- Appuyez sur le bouton Alimentation pour voir si votre TV répond. S'il n'y a pas de réponse, il se peut que la TV rencontre un problème. Si elle répond, appuyez sur la télécommande pour vérifier si elle peut contrôler la TV. Si ce n'est pas le cas, vérifiez l'état de la télécommande. Pour plus d'informations, reportez-vous à la section Dépannage > problèmes de télécommande de ce manuel.
- Lorsque vous connectez un haut-parleur externe via HDMI, vérifiez d'abord la connexion du câble, puis

appuyez sur le bouton  sur votre télécommande et sélectionnez  Paramètres > connexion > HDMI & CEC > Contrôle CEC, réglez le contrôle CEC sur activé.

- Si la TV manque de mémoire, cela peut provoquer un décalage lorsque vous modifiez le volume. Videz le cache.
- Si vous venez d'allumer la TV, un délai peut temporairement être présent lorsque vous appuyez sur la touche d'augmentation/diminution du volume de la télécommande. Veuillez patienter un moment pour que la TV démarre complètement.
- Si le problème persiste, redémarrez votre TV.



Problèmes de chaîne et de réception

Avant de passer en revue les problèmes et les solutions ci-dessous, effectuez test des entrées pour effectuer un autodiagnostic et identifier le problème. Pour plus d'informations, reportez-vous à Dépannage > Guide de dépannage > Diagnostic d'état > Test des entrées de ce manuel.



Veillez vérifier les éléments ci-dessous.

- En mode TV en direct, il n'y a pas de signal ou un signal faible, ou vous ne trouvez aucune chaîne.
- Les sous-titres ne s'affichent pas ou se trouvent au mauvais endroit sur l'écran de la TV.
- Le tri de la liste des chaînes disparaît après plusieurs jours ou les chaînes précédemment supprimées réapparaissent dans la liste des chaînes.
- Je voudrais mettre les chaînes dans l'ordre de mon choix.

❓ En mode TV en direct, il n'y a pas de signal ou un signal faible, ou vous ne trouvez aucune chaîne.

- Veuillez effectuer les vérifications suivantes avant de continuer.
 - a. Le câble ou le connecteur de câble de l'antenne n'est pas endommagé.
 - b. Le câble d'antenne n'est pas mal branché ou débranché.
 - c. Le câble d'antenne est connecté au port approprié.
 - d. « TV » est sélectionné comme source de l'image.
- Si vous rencontrez des problèmes d'absence de signal ou un signal faible occasionnellement, débranchez le câble de l'antenne et rebranchez-le.
- Si vous utilisez un décodeur ou un récepteur de câble, vérifiez les signaux de diffusion ou l'état du réseau connecté au périphérique externe. Pour plus d'informations, reportez-vous à Dépannage > Guide de dépannage > Diagnostic d'état > Autodiagnostic relatif au réseau et aux entrées de ce manuel.
- Si le problème persiste, recherchez les chaînes de nouveau. Dans Live TV, appuyez sur le bouton  sur votre télécommande et sélectionnez  Paramètres > Chaîne > Recherche auto/Paramètres avancés > Recherche manuelle. Pour plus d'informations, reportez-vous à la section Profiter de Live TV > Recherche des chaînes de ce manuel.

❓ Les sous-titres ne s'affichent pas ou se trouvent au mauvais endroit sur l'écran de la TV.

• Pour activer/désactiver la fonction de sous-titrage, appuyez sur le bouton  /  /  sur votre télécommande et sélectionnez sous-titrage lorsque vous êtes en mode source d'entrée TV. Appuyez sur le bouton

 sur votre télécommande, puis sélectionnez  Paramètres > Accessibilité > Paramètres des sous-titres.

Pour plus d'informations, reportez-vous à la section Fonctionnalités d'accessibilité > Réglage des sous-titres de ce manuel.

• Si vous regardez une chaîne via un appareil externe tel qu'un décodeur ou un décodeur, activez/désactivez la fonction de sous-titrage sur le périphérique externe et modifiez la position des sous-titres à l'écran.

Pour plus d'informations, reportez-vous au manuel d'utilisation du périphérique externe ou contactez votre fournisseur de services.

Remarque :

• Certaines chaînes peuvent ne pas comporter de données de sous-titres. Dans ce cas, même si vous activez la fonction de sous-titrage, les sous-titres ne sont pas disponibles sur l'écran de la TV.

❓ Le tri de la liste des chaînes disparaît après plusieurs jours ou les chaînes précédemment supprimées réapparaissent dans la liste des chaînes.

• Assurez-vous que vous n'avez pas réinitialisé les paramètres par défaut de la TV. Le rétablissement des réglages de la TV réinitialisera tous vos paramètres utilisateur.

• Vérifiez si les chaînes de la liste des chaînes ont été mises à jour ou si votre abonnement a expiré, le cas échéant.

• Balayez à nouveau les chaînes pour trouver les chaînes qui ont disparu de votre liste de chaînes. Pour plus d'informations, reportez-vous à la section Profiter de Live TV > Recherche des chaînes de ce manuel.

❓ Je voudrais mettre les chaînes dans l'ordre de mon choix.

• Vous pouvez modifier l'ordre des chaînes selon vos préférences ou ajouter les chaînes que vous aimez à la liste des favoris. Pour obtenir des informations spécifiques, reportez-vous à la section profiter de Live TV > Modification des chaînes > Modification de la liste des chaînes ou modification de la liste des chaînes favorites de ce manuel.

Problèmes de réseau

Avant de passer en revue les problèmes et les solutions ci-dessous, effectuez un autodiagnostic afin d'identifier le problème. Pour plus d'informations, reportez-vous à Dépannage > Guide de dépannage > Diagnostic d'état > Autodiagnostic relatif au réseau de ce manuel.

Veuillez vérifier les éléments ci-dessous.

- La puissance du signal est faible.
- La connexion réseau est instable, avec des déconnexions fréquentes.

❓ La puissance du signal est faible.

Voir les points 1, 2, 3 et 6 des solutions courantes aux problèmes de réseau.

❓ La connexion réseau est instable, avec des déconnexions fréquentes.

Quand vous utilisez un réseau sans fil

- Voir les points 1, 2, 3, 4 et 6 des solutions courantes aux problèmes liés au réseau.

Lorsque vous êtes connecté à un réseau filaire

- Voir les points 3, 4 et 5 des solutions courantes aux problèmes liés au réseau.

Solutions courantes aux problèmes de réseau

1. Placez votre routeur sans fil, modem routeur ou point d'accès à proximité de la TV. Évitez de le positionner dans un coin. Dans la mesure du possible, assurez-vous qu'il ne se trouve aucun mur entre la TV et le routeur.
2. Assurez-vous qu'il n'y a pas d'interférences radio. Les appareils sans fil tels que les fours à micro-ondes et les téléphones portables fonctionnant dans la même plage de fréquences radio peuvent interférer avec la TV. Si vous utilisez la TV et d'autres périphériques sans fil simultanément, vous risquez de constater une dégradation des performances du réseau. Éteignez ces appareils sans fil ou éloignez-les de la TV.
3. Redémarrez votre modem/routeur. Éteignez votre modem/routeur et rallumez-le après au moins 60 secondes. Votre modem/routeur peut prendre du temps pour se reconnecter à Internet.
4. Vérifiez votre modem/routeur. Assurez-vous que les câbles sont correctement connectés à votre modem/routeur et que les voyants clignotent de façon intermittente et régulière.
5. Assurez-vous qu'une extrémité du câble réseau est correctement connectée à l'arrière de la TV et que l'autre extrémité est correctement connectée à un modem/routeur externe. Une connexion mal établie peut provoquer une instabilité ou une déconnexion du réseau.
6. Si le problème n'est pas résolu après avoir suivi les étapes ci-dessus, vous pouvez essayer d'utiliser une connexion réseau filaire. Pour plus d'informations, reportez-vous à la section première utilisation > connexion à Internet > Connexion à un réseau filaire (Ethernet) de ce manuel.

Problèmes liés aux applications

Veillez vérifier les éléments ci-dessous.

- Les applications peuvent ne pas être installées, ouvertes, mises à jour ou désinstallées.
- L'application se ferme d'elle-même.
- L'application est figée ou la navigation n'est pas fluide pendant l'utilisation.
- Des problèmes surviennent lors de l'utilisation du navigateur pour diffuser des vidéos.
- La langue de l'application est différente de la langue du menu de la TV.

? Les applications peuvent ne pas être installées, ouvertes, mises à jour ou désinstallées.

- Si vous venez d'allumer la TV, veuillez patienter jusqu'à ce que le démarrage de la TV soit terminé.
- Vous ne pouvez installer que des applications compatibles avec la TV. Nous vous recommandons d'installer des applications à partir de la boutique d'applications. Les fichiers apk téléchargés depuis Internet ne sont peut-être pas installés sur la TV.
- Certaines applications ne peuvent pas être désinstallées.
- Voir les points 1, 2 et 3 des solutions courantes aux problèmes liés aux applications.

? L'application se ferme d'elle-même.

- Voir le point 2 des solutions courantes aux problèmes liés aux applications.

? L'application est figée ou la navigation n'est pas fluide pendant l'utilisation.

- Quittez l'application, puis rouvrez-la.
- Désinstallez et réinstallez l'application. Pour plus d'informations, reportez-vous à la section Avantages de la TV intelligente > Utilisation des applications de ce manuel.
- Voir les points 1, 2 et 3 des solutions courantes aux problèmes liés aux applications.

? Des problèmes surviennent lors de l'utilisation du navigateur pour diffuser des vidéos.

- Quittez le navigateur, puis rouvrez-le.
- Voir les points 1 et 2 des solutions courantes aux problèmes liés aux applications.

? La langue de l'application est différente de la langue du menu de la TV.

- La langue d'une application peut être différente de la langue du menu de la TV car elles peuvent être configurées séparément. Vous pouvez modifier la langue dans les paramètres de l'application. Veuillez noter que la possibilité de modifier la langue d'une application dépend du fournisseur de l'application.

Solutions courantes aux problèmes liés aux applications

1. Vérifiez si votre TV est connecté à Internet et s'il y a des problèmes de réseau avec votre TV.
2. L'espace de stockage restant est insuffisant. Essayez de vider le cache ou de désinstaller les applications peu utilisées. Vous pouvez vider le cache du navigateur et des applications. Cela supprimera définitivement toutes les données utilisateur et les fichiers temporaires.
3. Le service de l'application n'est peut-être pas disponible actuellement. Réessayez d'utiliser les applications ultérieurement.

Problèmes de télécommande

Veuillez vérifier les éléments ci-dessous.



- La TV répond en décalage à la télécommande.
- Je voudrais utiliser la télécommande pour contrôler d'autres appareils.

? La TV répond en décalage à la télécommande.

Lorsque la TV vient de démarrer, un décalage de réponse peut se produire entre la TV et la télécommande. Veuillez patienter quelques instants avant d'utiliser la télécommande.

- La batterie de la télécommande est peut-être faible. Remplacez les piles par des neuves. Si vous utilisez une télécommande à alimentation solaire, vous pouvez la charger en exposant le panneau solaire à la lumière du soleil ou en utilisant un câble USB de type C.
- Si les piles sont bien chargées, retirez les piles, appuyez sur n'importe quelle touche pendant 1 à 2 secondes, puis réinstallez les piles dans la télécommande. Cette méthode s'applique uniquement aux modèles de télécommande dont les piles sont remplaçables.

? Je voudrais utiliser la télécommande pour contrôler d'autres appareils.

- Activez le contrôle CEC sur la TV. Appuyez sur le bouton  sur votre télécommande et sélectionnez  Paramètres > Connexion > HDMI & CEC > Contrôle CEC.
- Vérifiez que le périphérique externe est compatible HDMI & CEC et que la fonction HDMI & CEC de l'appareil connecté est activée. Pour plus d'informations, reportez-vous au manuel d'utilisation de le périphérique externe.
- Vérifiez que le câble d'alimentation de le périphérique externe est correctement branché et que la connexion HDMI entre le périphérique externe et la TV est bien établie. Utilisez un câble HDMI de spécification standard et assurez-vous que le câble n'est pas endommagé.



Problèmes de connexion de périphérique externe

Avant de passer en revue les problèmes et les solutions ci-dessous, effectuez test des entrées pour effectuer un autodiagnostic et identifier le problème. Pour plus d'informations, reportez-vous à Dépannage > Guide de dépannage > Diagnostic d'état > Test des entrées de ce manuel.

Veuillez vérifier les éléments ci-dessous.

- La TV n'émet aucun son lors de l'utilisation de la fonction de diffusion.
- Je ne parviens pas à projeter l'écran ou à diffuser le contenu de mon appareil mobile ou de mon PC sur la TV.
- Impossible de connecter la TV à ma barre de son, à mon casque sans fil Bluetooth ou à mes haut-parleurs.
- La connexion entre les périphériques externes et la TV est instable.
- Je ne parviens pas à sélectionner un périphérique connecté ou à trouver un périphérique HDMI connecté.

❓ La TV n'émet aucun son lors de l'utilisation de la fonction de diffusion.

- Vérifiez si le son est coupé ou non. Si c'est le cas, appuyez sur le bouton sourdine sur la télécommande pour rétablir le son. Sinon, augmentez le volume.
- Vérifiez si Haut-parleur TV est sélectionné dans  >  Paramètres > Son > Sortie audio.
- Vérifiez l'état de la connexion réseau. Si la réception du signal réseau est faible ou insuffisante, cela peut causer un décalage du son entre la TV et l'appareil mobile. Pour plus d'informations, reportez-vous à la section Dépannage > Problèmes de réseau de ce manuel.

❓ Je ne parviens pas à projeter l'écran ou à diffuser le contenu de mon appareil mobile ou de mon PC sur la TV.

Tout d'abord, déterminez quel type de technologie de projection d'écran vous souhaitez utiliser pour connaître les étapes de dépannage.

- Airplay
- Partage d'écran
- Partage de contenu





Si vous utilisez AirPlay, vous pouvez essayer les solutions suivantes.

1. Vérifiez que votre TV prend en charge AirPlay. Si l'option AirPlay n'est pas présente, il est possible que votre TV ne prenne pas encore en charge AirPlay.
2. Assurez-vous que vous utilisez des appareils Apple (iPhone, iPad, Mac) pour partager du contenu sur la TV via AirPlay.
3. S'il existe une option AirPlay mais que vous ne pouvez pas utiliser AirPlay, vous pouvez essayer de vérifier si votre TV est connecté au réseau. Si votre TV est connecté au réseau, vérifiez l'état du réseau. L'échec de la projection peut être causée par un signal de connexion faible ou insuffisant. Pour plus d'informations, reportez-vous à la section Dépannage > Problèmes de réseau de ce manuel.
4. Vérifiez les options relatives à AirPlay sur la TV :
 - a. Nom de la TV : Vérifiez si le nom de la TV que vous choisissez sur votre appareil Apple est le même que celui affiché sur la TV. Si plusieurs noms de TV identiques sont présents sur votre appareil Apple, vous pouvez essayer un par un.
 - b. Nom du réseau : assurez-vous que votre TV est connectée au même réseau que celui de votre appareil Apple.
5. Ouvrez les Paramètres AirPlay et HomeKit et désactivez AirPlay. Après quelques secondes, activez AirPlay et réessayez.
6. Ouvrez les Paramètres AirPlay et HomeKit pour vérifier s'il existe un menu Réinitialiser les appareils couplés. Si c'est le cas, choisissez-le et suivez le menu à l'écran pour dissocier les périphériques. Réessayez d'utiliser AirPlay.



Si les étapes ci-dessus ne corrigent pas le problème, débranchez le cordon d'alimentation de la TV de la prise secteur. Attendez 30 secondes puis rebranchez le cordon d'alimentation à la prise secteur et allumez la TV.

Réessayez d'utiliser AirPlay.





Si vous utilisez Partage d'écran, vous pouvez essayer les solutions suivantes.

1. Vérifiez si votre appareil mobile ou votre PC prend en charge Miracast. Si vous utilisez un appareil Apple, veuillez projeter votre écran en utilisant AirPlay.
2. Vérifiez que votre TV prend en charge Partage d'écran dans les entrées.
3. Vérifiez que le Partage d'écran est activé dans  >  Paramètres > Connexion > Connexion au périphérique multimédia > Partage d'écran. Vous pouvez partager l'écran de votre appareil directement sans nécessiter d'ouvrir la section partage d'écran dans les entrées. Si le menu Partage d'écran n'est pas disponible dans Paramètres de la TV, vous pouvez ouvrir partage d'écran dans les entrées sur votre TV pour projeter l'écran de votre appareil.
 - Nous vous recommandons de désactiver le Partage d'écran dans Paramètres et d'utiliser la fonctionnalité depuis Partage d'écran depuis les entrées pour plus de simplicité.
4. Vérifiez que vous avez sélectionné le nom de TV correct sur votre appareil mobile ou votre PC. Vous pouvez modifier le nom de la TV et vous reconnecter. Vous pouvez modifier le nom de la TV dans  >  Paramètres > Connexion > Nom de la TV.
5. Si les étapes ci-dessus ne corrigent pas le problème, redémarrez votre TV, votre appareil mobile ou votre PC. Réessayez d'utiliser le Partage d'écran.

Si vous utilisez Partage de contenu, vous pouvez essayer les solutions suivantes.

1. Vérifiez que votre appareil mobile ou votre PC prend en charge DLNA.
2. Vérifiez que votre TV prend en charge Partage de contenu dans les entrées.
3. Vérifiez que le Partage de contenu est activé dans  >  Paramètres > Connexion > Connexion au périphérique multimédia > Partage de contenu, et activez-le si nécessaire.
4. Assurez-vous que votre appareil et la TV sont connectés au même réseau.
5. Vérifiez l'état de la connexion réseau. L'échec de la projection peut être causée par un signal de connexion faible ou insuffisant. Pour plus d'informations, reportez-vous à la section Dépannage > Problèmes de réseau de ce manuel.
6. Vérifiez si le contenu que vous essayez de partager est protégé par des droits d'auteur. Il est possible que les fichiers protégés par des droits d'auteur ne puissent pas être projetés sur la TV.
7. Fermez puis ouvrez de nouveau Partage de contenu.
8. Si les étapes ci-dessus ne corrigent pas le problème, débranchez le cordon d'alimentation de la TV de la prise secteur. Attendez 30 secondes puis rebranchez le cordon d'alimentation à la prise secteur et allumez la TV. Réessayez d'utiliser le Partage de contenu.



Impossible de connecter la TV à ma barre de son, à mon casque sans fil Bluetooth ou à mes haut-parleurs.

- Vérifiez si le périphérique Bluetooth est compatible avec la TV.
- Vérifiez si le câble de connexion ou le connecteur de câble est endommagé.
- Vérifiez si le Bluetooth est activé dans  >  Paramètres > Connexion > Bluetooth.
- Activez le Bluetooth dans  >  Paramètres > Connexion > Bluetooth.

La connexion entre les périphériques externes et la TV est instable.

- Assurez-vous que le câble de connexion est correctement connecté à la TV et à la barre de son.
- Lorsque le périphérique externe et la TV sont connectés via une connexion sans fil, assurez-vous qu'aucun obstacle ne se trouve entre les deux.
- Assurez-vous que la distance entre le périphérique Bluetooth et la TV est inférieure à 10 mètres.
- Vérifiez que le périphérique Bluetooth est sous tension et que sa batterie est complètement chargée.
- Vérifiez les spécifications du module Bluetooth. Assurez-vous que la gamme de fréquences des appareils Bluetooth n'est pas la même que celle des autres appareils électriques, sinon les appareils Bluetooth pourraient être affectés.

Je ne parviens pas à sélectionner un périphérique connecté ou à trouver un périphérique HDMI connecté.

- Appuyez sur le bouton  /  de la télécommande pour sélectionner la source d'entrée correspondante. Par exemple, si vous connectez un câble HDMI au port HDMI 1, sélectionnez HDMI 1 comme source d'entrée sur la TV.
- Vérifiez si le périphérique externe est allumé.
- Vérifiez si le câble de connexion ou le connecteur de câble est endommagé.
- Vérifiez que le câble est correctement connecté.
- Vérifiez que le périphérique externe est compatible avec la TV.

Problèmes HDMI & CEC

Veillez vérifier les éléments ci-dessous.

- Je voudrais que le périphérique externe et la TV s'allument et s'éteignent simultanément.
- Je voudrais désactiver les fonctions HDMI & CEC.
- La télécommande de la TV ne peut contrôler un appareil externe.



Remarque :

- Si le périphérique HDMI connecté ne prend pas en charge le contrôle HDMI & CEC, la fonction sera inactive.



Je voudrais que le périphérique externe et la TV s'allument et s'éteignent simultanément.

- Vérifiez que le périphérique externe est compatible HDMI & CEC et que la fonction HDMI & CEC de l'appareil connecté est activée. Pour plus d'informations, reportez-vous au manuel d'utilisation de le périphérique externe.
- Vérifiez que la fonction HDMI & CEC de votre TV est activée ou si la mise hors tension automatique et la mise sous tension automatique de l'appareil sont activées. Pour plus d'informations, reportez-vous à la section connexion à des périphériques externes > Télécommande et accessoires > Utilisation HDMI & CEC de ce manuel.

Je voudrais désactiver les fonctions HDMI & CEC.

- Pour désactiver la fonction HDMI & CEC de votre TV, appuyez sur le bouton  sur votre télécommande et sélectionnez  Paramètres > Connexion > HDMI & CEC > Contrôle CEC. Désactivez le contrôle CEC.

Un appareil externe ne peut pas être contrôlé à l'aide de la télécommande de la TV.

- Vérifiez s'il y a un problème avec votre télécommande. Pour plus d'informations, reportez-vous à la section Dépannage > problèmes de télécommande de ce manuel.
- Vérifiez que le câble d'alimentation de le périphérique externe est correctement branché et que la connexion HDMI entre le périphérique externe et la TV est bien établie. Utilisez un câble HDMI de spécification standard et assurez-vous que le câble n'est pas endommagé.
- Vérifiez que le périphérique externe est compatible HDMI & CEC et que la fonction HDMI & CEC de l'appareil connecté est activée. Pour plus d'informations, reportez-vous au manuel d'utilisation de le périphérique externe.
- Vérifiez si la fonction HDMI & CEC de votre TV est activée. Appuyez sur le bouton  sur votre télécommande et sélectionnez  Paramètres > Connexion > HDMI & CEC > Contrôle CEC. Activez le contrôle CEC.
- Certains menus de l'appareil compatible HDMI & CEC peuvent ne pas être disponibles.
- Certains boutons de la télécommande ne fonctionnent pas. Vous pouvez essayer la télécommande du périphérique externe.

Problèmes de service vocal

Avant d'appliquer les solutions suivantes, veuillez vous assurer :

- Vérifiez que la TV est allumée La TV ne peut pas répondre si elle est en veille.
- Si vous venez d'allumer la TV, veuillez patienter jusqu'à ce que le démarrage de la TV soit terminé.
- Votre voix doit être claire et reconnaissable. Si la voix est trop forte ou trop faible, cela peut entraîner un échec.
- Veuillez énoncer votre commande et attendre que l'appareil réponde.
- Lorsque la TV est connecté à des périphériques externes, les performances du service vocal peuvent être affectées.



Le bouton de contrôle vocal de la télécommande ne fonctionne pas.

- Vérifiez l'état de votre télécommande. Pour plus d'informations, reportez-vous à la section Dépannage > problèmes de télécommande de ce manuel.
- Maintenez la télécommande à moins de 3 mètres de la TV.
- Veuillez vous assurer que votre TV est connectée à Internet. Un signal faible ou insuffisant peut entraîner une défaillance de l'assistant vocal.
- Changez de compte ou déconnectez-vous du compte.

Remarque :

- La télécommande avec bouton vocal n'est disponible qu'avec certains modèles et dans certains pays/régions.

Problèmes de fichiers multimédias



La lecture des fichiers s'interrompt pendant la lecture ou la lecture est impossible.

La plupart des fichiers peuvent être lus, mais vous pourriez malgré tout rencontrer des problèmes avec la TV ou les fichiers.

- Vérification des fichiers.
 - a. Les fichiers pourraient être corrompus. Après avoir enregistré des fichiers sur un périphérique de stockage (clé USB) à partir d'un ordinateur, éjectez d'abord le périphérique de stockage avant de le déconnecter de l'ordinateur.
 - b. Le format des fichiers pouvant être lus dépend du codec et du pilote de la TV. Par exemple, les fichiers à débit binaire élevé ou haute résolution peuvent ne pas être lus correctement ou ne pas être lus du tout. Pour plus d'informations sur les codecs pris en charge, reportez-vous à Divertissement > Multimédia dans ce manuel.
- Vérifications de la TV.
 - a. Assurez-vous que la TV dispose de suffisamment d'espace de stockage. Si la mémoire est pleine, videz le cache et relancez la lecture du fichier.
 - b. Assurez-vous que le câble connecté à la TV et au périphérique externe n'est pas mal branché ou déconnecté.

ENTRETIEN

- Assurez-vous d'appuyer sur la touche ALLUMER/ÉTEINDRE pour mettre le téléviseur en mode veille et débranchez la fiche d'alimentation avant de l'entretenir.
- Si la surface est extrêmement sale, essuyez-la avec un chiffon trempé dans une solution d'eau savonneuse que vous essorez bien, puis essuyez à nouveau avec un chiffon sec.
- N'utilisez jamais d'alcool, de benzène, de diluant, de liquide de nettoyage ou d'autres produits chimiques. Et n'utilisez pas d'air comprimé pour enlever la poussière.
- Nettoyez le lecteur avec un chiffon doux et sec, la garantie est annulée EN CAS de rayures sur le panneau d'affichage.

MONTAGE MURAL

- Contactez un professionnel pour obtenir de l'aide lors du montage mural de votre téléviseur. Nous ne sommes pas responsables des dommages causés au produit ou des blessures qui vous sont infligées, si vous installez le téléviseur vous-même.
- N'installez pas le téléviseur sur un mur lorsqu'il est allumé. Cela pourrait provoquer des blessures corporelles résultant d'une décharge électrique.
- Utilisez des vis standard M4×8 mm (4 unités) pour installer ce téléviseur.

Arrière de votre téléviseur

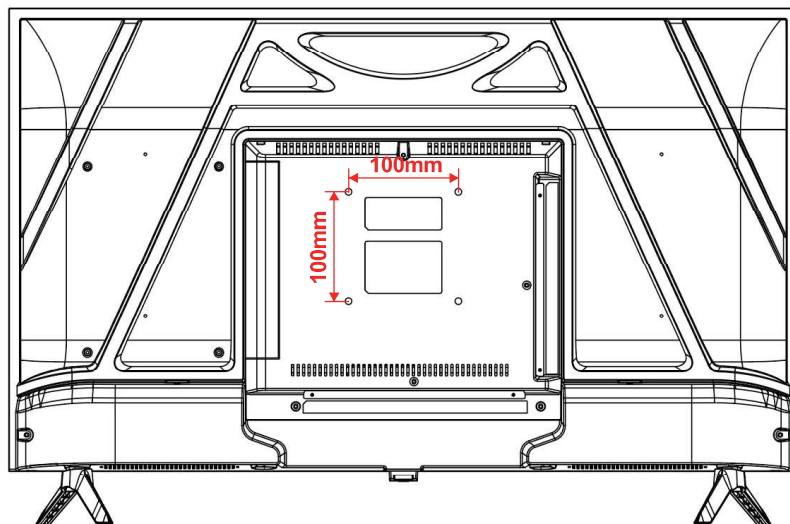

INSTALLATION DU SUPPORT

Votre téléviseur pourrait être emballé avec le socle et l'écran séparés. Avant d'utiliser ce téléviseur, il faut commencer par installer le support conformément aux consignes ci-dessous.

Étape 1

Placez l'écran face vers le bas sur un chiffon doux ou un coussin pour éviter de l'endommager.

Étape 2

Alignez le support avec le bas de l'écran, puis insérez avec force l'extrémité du support jusqu'à ce que l'écran soit complètement assis sur le support.

Étape 3

Serrez les vis fournies avec un tournevis.

REMARQUES :

- 1) Débranchez toujours la prise d'alimentation avant l'installation ou le retrait du support de l'écran.
- 2) Pour éviter d'endommager l'écran, contactez l'un de nos partenaires pour l'installation ou le retrait du support.

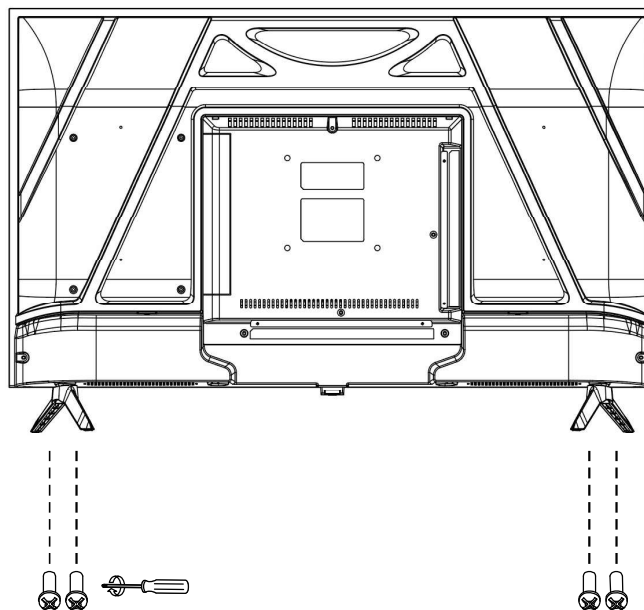

CARACTÉRISTIQUES TECHNIQUES

Référence	ED32V01HD-MM-10017053
Modèle	LD32R02MS72690
Écran	TV LED HD 32 po
Résolution	1366x768 pixels
Écran couleur	8 bit
Contraste	3000:1
Format d'image	16:9
Tuner	TVN HD (chaînes numériques, satellite, guide TV, affichage télétexte, affichage multilingue) DVB- T/C/T2/S/S2
Alimentation	AC 100-240V~ 50/60Hz
Consommation	55W
Dimensions	718 mm (L) x 180 mm (P) x 472 mm (H)
Poids	3.2kg
Base	Détachable, en 2 parties
Température de fonctionnement	5 °C à 40 °C
Alimentation de la télécommande	(2 piles LR03/AAA 1,5 V, non fournies)
Ports USB sous tension	5 V = 0,5 A
Haut-parleur	2 x 8 W intégrés
Entrées	Antennes (T2 et S2), HDMI, Entrée AV/Audio, USB, CI+, RJ45
Sorties	Optique, Casque
Fonctions via USB	PVR (enregistreur vidéo numérique)
Formats de lecture multimédia via USB	Vidéo : .avi.ts.mpeg.mp4.mov.mkv.flv.mts.m4v.3gp,etc.
	Musique : .mp3.mka.avi.mp4.mov.ts.ogg,etc.
	Photos : .jpeg.bmp.png.gif,etc.
Bluetooth Gamme de fréquences	2.402 GHz~ 2.480 GHZ
Wifi Gamme de fréquences	2.400 GHz~ 2.497 GHz (bande ISM 2.4 GHz)
	4.900 GHz~ 5.845 GHz (bande ISM 5.0 GHz)
Puissance de sortie RF max.	≥ 13dBm

ACCESSOIRES :

Socle.....	2pièces
Télécommande	1 pièce
Mode d'emploi.....	1 pièce

Les images dans ce manuel sont données uniquement à titre indicatif, reportez-vous au produit réel pour confirmation.

FICHE PRODUIT CONCERNANT L'ÉNERGIE	
Marque	edenwood
Référence	ED32V01HD-MM-10017053
Niveau d'efficacité énergétique	D
Diagonale d'écran visible	80 cm ; 32 pouces
Consommation d'énergie (kWh par an), basée sur la consommation d'énergie du téléviseur fonctionnant quatre heures par jour pendant trois cent soixante-cinq jours. La consommation réelle dépend des conditions d'utilisation du téléviseur.	21 kWh/1 000 h
Consommation électrique en mode veille (W)	<0,5 W
Consommation électrique à l'arrêt (W)	-
Résolution d'écran (pixels)	1366x768

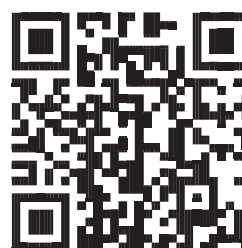
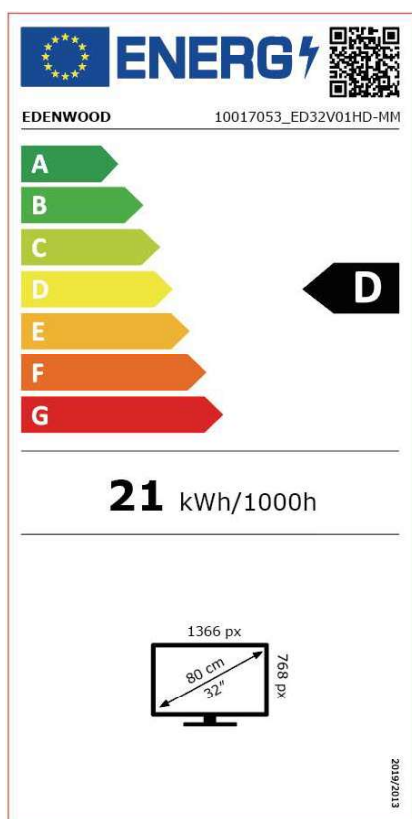

ÉLIMINATION DES PRODUITS ÉLECTRIQUES ET ÉLECTRONIQUES PAR LES UTILISATEURS FINAUX DANS L'UNION EUROPÉENNE

Ce symbole sur le produit ou sur le récipient indique que ce produit ne peut pas être éliminé avec les déchets généraux. L'utilisateur a la responsabilité d'éliminer ce type de déchets en les jetant dans un « point de recyclage » spécifiquement prévu pour les déchets électriques et électroniques. La collecte sélective et le recyclage des équipements électriques contribuent à préserver les ressources naturelles et justifient le recyclage des déchets dans le but de protéger l'environnement et la santé. Pour recevoir de plus d'informations sur la collecte et le recyclage des déchets électriques et électroniques, contactez votre municipalité, le service des déchets ménagers ou l'établissement où le produit a été acheté.



Le marquage CE indique que le produit est conforme aux principales exigences des directives européennes 2014/35/UE (basse tension), 2014/30/UE (compatibilité électromagnétique), 2014/53/UE (équipement radio), 2011/65/UE. (Restriction de l'utilisation de certaines substances dangereuses dans les équipements électroniques).



Pour éviter d'endommager votre ouïe, n'écoutez pas à volume élevé pendant de longues périodes.



Sans cadmium ; le poids de concentration de cadmium (Cd) dans toute partie matérielle homogène de l'écran ne dépasse pas 0,01% comme défini dans la directive 2011/65/UE.

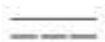

Ce symbole indique un courant continu (DC).



Ce symbole indique un courant alternatif (AC).



Ce symbole indique « Utilisation en intérieur uniquement ».

Référence

Dépannage

Si vous rencontrez un problème, consultez les remèdes pour chaque symptôme ci-dessous. Les symptômes suivants peuvent être causés par un réglage inapproprié plutôt que par un dysfonctionnement réel de l'unité. Si le problème persiste, contactez le centre de service à la clientèle, consultez la page précédente pour en obtenir les coordonnées.

Symptômes	Solutions Possibles
L'appareil ne s'allume pas	Vérifiez que le cordon d'alimentation est branché et que la prise de courant est sous tension. Débranchez puis branchez le cordon d'alimentation après 60 secondes et redémarrez le téléviseur.
Pas d'image	Vérifiez la connexion de l'antenne. La station peut avoir des problèmes, syntonisez une autre station. Réglez le contraste et la luminosité.
Image normale mais pas de son	Augmentez le volume. Vérifiez si le son du téléviseur est coupé, appuyez sur le touche MUTE de la télécommande. Vérifiez les réglages sonores. Si des appareils externes sont utilisés, vérifiez que leurs volumes ne sont pas trop faibles ou coupés. Si vous utilisez des entrées AVI ou Composantes, assurez-vous que les câbles sont correctement connectés et ne sont pas desserrés. Si vous utilisez un câble DVI vers HDMI, un câble audio séparé est nécessaire. Assurez-vous que la sortie casque n'est pas utilisée.
Son normal mais couleur anormale ou pas d'image	Vérifiez la connexion de l'antenne et l'état de celle-ci. Si vous utilisez l'entrée Composante, vérifiez les connexions des composants, des connexions incorrectes ou lâches peuvent causer des problèmes de couleur ou donner un écran noir.
Pas de réponse à la télécommande	Les piles de la télécommande peuvent être épuisées, les changer si nécessaire. Nettoyez la lentille de la télécommande. La distance entre le téléviseur LED et la télécommande doit être au maximum 8 m, avec l'angle d'utilisation recommandé et aucun obstacle sur sa trajectoire.
Des points en couleur peuvent apparaître à l'écran	Bien qu'un écran LED soit fabriqué avec une technologie de haute précision et que 99,99% ou plus des pixels soient intacts, des points noirs ou brillants peuvent apparaître (rouge, bleu ou vert) constamment sur l'écran. Il s'agit d'une propriété structurelle des écrans LED et non un dysfonctionnement.
L'image se décompose	Éloignez le téléviseur des sources électriques bruyantes telles que voitures, sècheurs à cheveux, machines à soude et tout équipement optionnel. Les interférences électriques atmosphériques telles que orages proches ou lointains peuvent provoquer une décomposition de l'image. Laissez un espace suffisant entre l'équipement en option et le téléviseur. Vérifier l'antenne et sa connexion. Éloignez l'antenne de tout câble d'alimentation et câble d'entrée/sortie.

Référence

Après une recherche automatique, seules quelques chaînes sont disponibles	Vérifiez que votre zone est couverte par les émissions vidéo numériques. Essayez de rechercher manuellement les chaînes manquantes. Vérifiez que vous utilisez le type d'antenne approprié - veuillez vous référer à la page. 16 « Connexion de l'antenne ».
Impossible de sélectionner une chaîne	Vérifiez si la chaîne a été verrouillée par les réglages du menu principal.
Pas de reproduction à partir du dispositif USB	Vérifiez la connexion du câble USB et d'alimentation. Le disque dur n'a pas été formaté. Assurez-vous que le disque USB est compatible et que les formats de données multimédia sont pris en charge.
L'image est déformée, macrobloc, petit bloc, points, pixélisation, etc.	La compression des contenus vidéo peut provoquer des distorsions, en particulier sur les images en mouvement rapide telles qu'en sport et films d'action.
Bruit du haut-parleur	Vérifiez les connexions des câbles, assurez-vous qu'un câble vidéo n'est pas connecté à une entrée audio. Le faible niveau du signal peut provoquer une distorsion sonore.
Le téléviseur s'éteint soudainement	Vérifiez si le minuteur d'extinction ou de mise en veille est activé.
Le téléviseur s'allume soudainement	Vérifiez si le minuteur d'allumage est Activé dans le menu de configuration.
L'image ne s'affiche pas en plein écran	Vérifiez d'abord s'il est causé par le signal d'entrée. Puis essayez de régler le Zoom dans le menu Fonctions.

Défauts d'image et raison



Image neigeuse

L'image neigeuse est généralement due à un signal faible. Réglez l'antenne ou installez un amplificateur d'antenne.



Image double ou fantôme

Les images doubles sont généralement causées par des réflexions sur de grands bâtiments. Réorientez l'antenne ou la mettez plus haut. Des images fantômes peuvent également apparaître lorsque des images fixes ont affichées en pendant une longue période. Elles peuvent disparaître au bout de quelques instants.



Interférences radio

Les ondes qui se déplacent sur l'écran, sont généralement causées par des émetteurs radio ou des équipements de réception à ondes courtes.



Interférence électrothermique à haute température

Des motifs en diagonale ou en zigzag apparaissent sur l'écran ou une partie de l'image est manquante. Ceci est probablement causé par l'équipement électrothermique à haute température d'un hôpital à proximité.

A chaque installation ou en cas de déplacement

Choisir un bon emplacement pour la télévision, dans un endroit propre, à distance de sources de chaleur (soleil, radiateurs, cheminée), de plantes (pollen, poussière, eau) et du sol (risque de chocs, poussière)

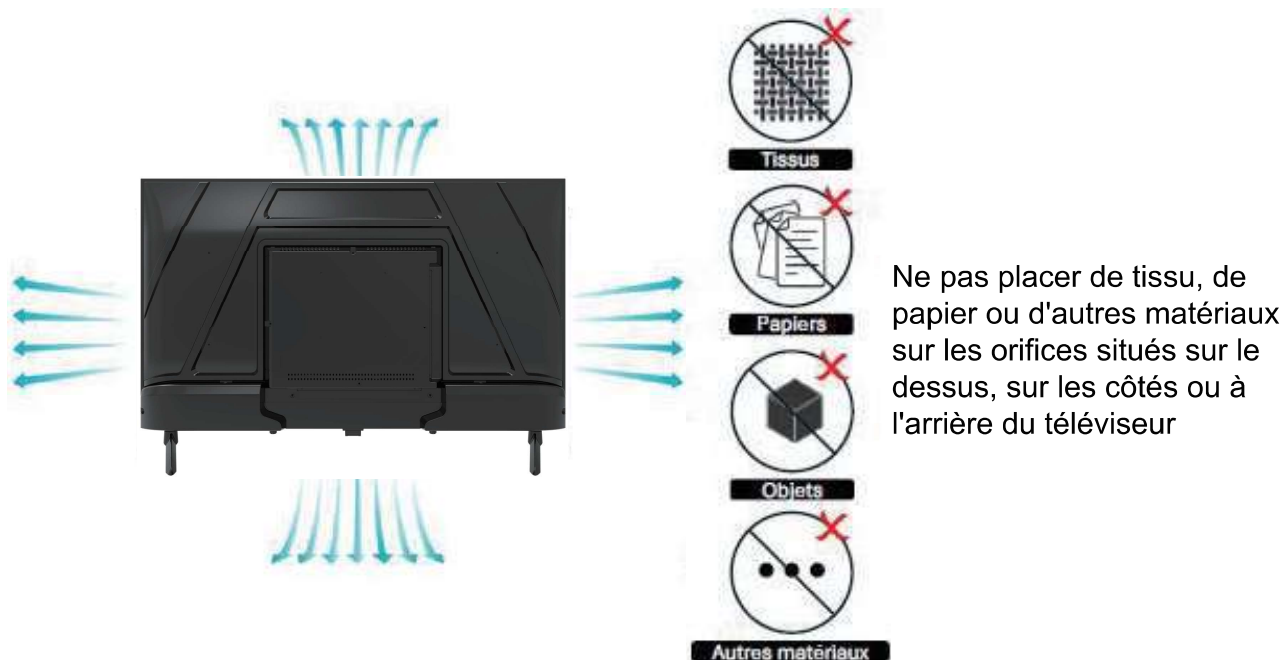
**A chaque utilisation****A chaque utilisation**

Éteindre le téléviseur après utilisation et le débrancher en cas d'inutilisation prolongée

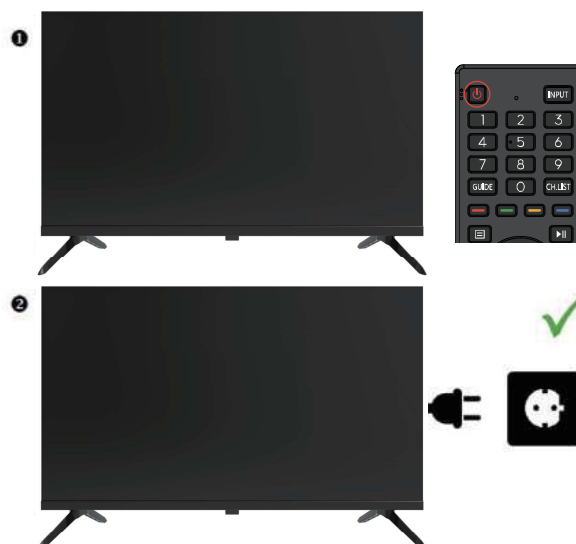

A chaque installation ou en cas de déplacement

Ranger soigneusement la télécommande et ne pas l'exposer à un liquide et vérifier régulièrement l'état des piles de la télécommande pour éviter la corrosion des contacts



Nettoyage : une fois par semaine Autres : pendant toute la vie du produit

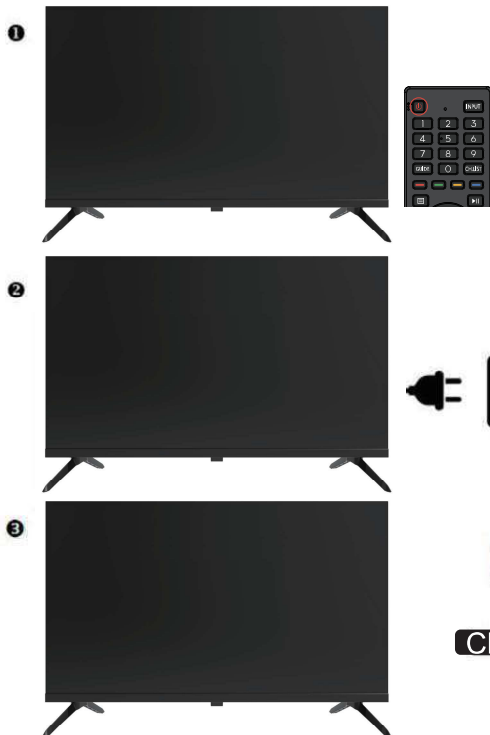

Nettoyez l'écran avec un chiffon doux et sec après avoir éteint et débranché le téléviseur. Ne mouillez pas l'appareil et évitez les nettoyants pour vitres et autres produits ménagers.



Service après-vente

Français

Si vous rencontrez un problème lors de l'utilisation de votre appareil, suivez d'abord les étapes suivantes :

Assurez-vous que les instructions d'utilisation sont respectées, y compris celles des chapitres relatifs au nettoyage, à l'entretien et à la maintenance.

- Consultez l'outil de diagnostic pour aider à résoudre les problèmes via le site Web :

FR : www.electrodepot.fr/sav

BE : www.electrodepot.be/fr/sav/www.electrodepot.be/nl/dnv

ES : www.electrodepot.es/servicio-postventa

Si, malgré ces tentatives, le problème n'est pas résolu :

Appareil sous garantie

- Demandez de l'aide pour votre appareil via le site web sav.market-maker.fr

- Appelez le service au numéro de téléphone indiqué sur votre reçu/facture.

La garantie fixée à un minimum de 2 ans*, à compter de la date d'achat de l'appareil, couvre les frais de déplacement jusqu'à votre domicile, l'intervention et les pièces de rechange.

* Hors garantie tranquillité d'esprit ou garantie étendue.

AVERTISSEMENT : Les défauts et leurs conséquences résultant d'interventions et/ou de réparations du produit effectuées par l'utilisateur ou un tiers non professionnel ne peuvent donner lieu à l'application de la garantie légale ou commerciale.

Appareil hors garantie

- Les frais de garantie ne sont plus pris en charge, mais une intervention à domicile reste possible.

• Si vous souhaitez réparer l'appareil par vos propres moyens, les pièces détachées sont disponibles via le site web : www.electrodepot.fr/sav/piècesdétachées

ATTENTION : Toute intervention et/ou réparation du produit par l'utilisateur ou un tiers non professionnel peut mettre en péril la sécurité des personnes et des biens.

- Pour les particuliers et les réparateurs professionnels, ces pièces sont disponibles au moins 7 ans après la date d'achat d'un nouvel appareil et selon ses spécificités :
 - Sources d'alimentation externes
 - Télécommandes

- Pour les réparateurs professionnels, ces pièces sont disponibles au moins 7 ans après la date d'achat d'un nouvel appareil et selon ses spécificités :
 - Sources d'alimentation internes
 - Connecteurs pour recorder des équipements externes (câble, antenne, USB, DVD et Blue-Ray)
 - Concentrateurs
 - Batteries et accumulateur
 - Modules DVD/Blue-Ray si disponible
 - Modules HD/SSD le cas échéant

Thank you!

Thank you for choosing this edenwood product. edenwood products are chosen, tested, and recommended by ELECTRO DEPOT, so you can be sure you are getting a top-quality, easy-to-use product that won't let you down. We're confident your new device will be a pleasure to use every day!

Welcome to ELECTRO DEPOT.



A GETTING STARTED

IMPORTANT INSTRUCTIONS
ACCESSORIES
FEATURES
GENERAL PARTS
REMOTE CONTROL
REMOTE CONTROL PREPARATION
BASIC CONNECTION

B OPERATIONS



BASIC OPERATIONS
FIRST TIME INSTALLATION
MEDIA PLAYBACK
MAIN MENU
ATV AND OTHER MODES

C FOR REFERENCE

MAINTENANCE
WALL MOUNTING
STAND INSTALLATION
SPECIFICATIONS
TROUBLESHOOTING

SAFETY PRECAUTIONS

SAFETY PRECAUTIONS

 <p>The warning sign showing a lightning bolt in a triangle indicates that this product contains "dangerous electrical voltages".</p>	<div style="border: 1px solid black; padding: 5px; text-align: center;"> <p>CAUTION</p> <p>RISK OF ELECTRIC SHOCK</p> <p>DO NOT OPEN</p> </div> <p>CAUTION: TO AVOID THE RISK OF ELECTROCUTION, DO NOT REMOVE THE COVER (OR THE BACK OF THE DEVICE).</p> <p>NO PARTS ARE REPLACEABLE BY THE USER. PLEASE CONTACT QUALIFIED PERSONNEL IN CASE OF FAILURE.</p>	 <p>The warning sign showing an exclamation point in a triangle indicates that this point of the manual requires special attention.</p>
--	---	--



CAUTION: - TO REDUCE THE RISK OF FIRE, ELECTRIC SHOCK OR SERIOUS INJURY:

Read these safety instructions before using your device and store them for possible future reference.

- This device must only be connected to a mains network whose characteristics are identical to those shown on the device identification plate.
- The mains plug must always be easily accessible. It serves as a mains disconnecting switch of the device.
- To disconnect the device from the mains, the plug must be disconnected. Hold the mains cable by its plug. Do not pull on the mains cable to disconnect the plug.
- The mains cables must be routed so that they are not trampled upon or pinched by objects placed on or against them.
- If the mains cable of the device is damaged, it must be replaced by the manufacturer, its after-sales service or a similarly qualified person to avoid any danger.
- The device must not be exposed to dripping or splashing water, moisture or liquids.
- Do not place the device near water, for example in a bathroom or near a sink.
- No objects filled with liquids such as vases should be placed on or above the device.
- Never touch the mains cable with wet hands, this could cause a short circuit or electric shock.
- To avoid the risk of fire, do not place sources of open flames, such as lighted candles, or heat sources such as radiators, on or near the device.

- The device is intended for use only in a temperate climate.
- If smoke, an unusual odour or strange noise is emitted by the device: unplug the mains cable from the electrical outlet and consult the after-sales service or repair center. Never attempt to make repairs yourself, this could be potentially dangerous.
- Do not attempt to open or disassemble the device. This would expose you to dangerous voltages.
- The slots and openings of the device are intended for ventilation and to ensure its operation. To prevent overheating, these openings must not be obstructed or covered in any way, such as by newspapers, tablecloths or curtains.
- Always leave a minimum distance of 10 cm around the device for sufficient ventilation.
- Never push any object into the device through one of its openings, as it may come into contact with electrical components, which can cause an electric shock or fire.
- In case of thunderstorm or lightning, immediately unplug the mains cable from the wall outlet.
- Always turn off the device when not in use. Unplug the mains cable from the electrical outlet when the device will not be used for a long period of time.
- Unplug the device from the electrical outlet before cleaning. Do not use liquid or aerosol cleaners. Use a dry, soft cloth for cleaning.
- If the product does not bear the  logo, it is a Class I device. It must then be connected to a mains socket with a protective earth connection.
- If it is a class I appliance, the user's protection is grounded. The appliance must be connected to a power supply base with a connection to the protective earth.



CAUTION –: TO AVOID RISK OF INJURY OR DAMAGE TO THE PRODUCT OR OTHER EQUIPMENT:

- This product is intended for household and personal use only. Do not use this product for commercial, industrial or other purposes.
- Do not subject the product to strong shocks, extreme temperatures or direct sunlight for prolonged periods.
- Keep the product away from magnetic objects, motors and transformers.
- Do not use the product outdoors, regardless of weather conditions. Install the device only on a stand (furniture, wall...) that can support its weight safely.
- Danger of instability : the TV may fall and cause serious bodily injury or death.
- **WARNING:** never place a TV on an unstable location. This can fall, causing injuries or even the death of a person. Many injuries, especially in the case of children, can be avoided by taking simple precautions such as:
 - The use of furniture or stands recommended by the TV manufacturer.
 - The exclusive use of furniture that can support the weight of the TV safely.

English

- Make sure that the device does not protrude from the edge of the furniture on which it is placed.
- Never place the device on a tall piece of furniture (e.g. cabinets or bookcases) without attaching both the furniture and the device to a suitable stand.
- Do not place the device on a trolley or on a stand that is not stable. Do not install the device on any fabric or other materials placed between its base and the supporting furniture. The device could fall and be damaged or seriously injure a person.
- Do not use or watch the TV while driving. This is dangerous, and illegal in some countries.
- Explain to children the dangers they face when climbing on the furniture to reach the device or its controls.
- If you keep this device and change the location, you should apply the same considerations.
- **CAUTION:** to avoid accidents, this device must be securely attached to the floor or wall according to the installation instructions.

**CAUTION: TO AVOID EYE HAZARDS:**

- It is best to have soft indirect lighting to watch TV. Avoid completely dark environments and any reflection on the screen, as these can cause eyestrain.

**USE AND HANDLING OF BATTERIES:**

- **CAUTION:** danger of explosion if the batteries are not inserted correctly or if they are replaced by a non-similar or incompatible model.
- Replace the batteries only with batteries of the same type or equivalent type.
- Batteries must not be exposed to excessive heat such as that from the sun, fire or similar origin.
- Never throw batteries into fire and never expose them to heat sources.
- Do not mix different types of batteries, or new and used batteries.
- The batteries must be inserted according to the polarities indicated on the battery and in the battery case of the remote control.
- Used batteries must be removed from the remote control.
- The batteries must be disposed of safely at the assigned specific collection points to preserve the environment. Follow the disposal instructions indicated on the batteries and at the collection points.
- Keep batteries out of the reach of children and animals. Only adults are capable of handling the batteries.
- This device bears the logo , it is a class II electrical device in which the protection against electric shock is not based solely on main insulation but on double insulation. It does not have protective grounding.

For installation, handling, cleaning and disposal of the device, refer to the following chapters of the user manual.

ACCESSOIRES

User Manual.....1
Remote Control.....1
Stand.....2

English

All the pictures in this manual are just for your reference, appearance and display should subject to the final product.

FEATURES

32" LED Display

This unit has a built-in LED display window to provide clear vision and low radiation.

Support Auto TV Scanning

Support Digital Broadcasting Reception

Support TV Guide Function

Support TELETEXT (Europe) Function

Support USB Multimedia Playback

Support Multi-languages On Screen Display

Support Full Function Remote Control

Support HDMI, AV, and CI Input

Support EARPHONE and OPTICAL Output

Support PVR Function

Support TIME SHIFT Function

With Detachable Stand Holder

With External Antenna Jack

With Built-in Speakers

Overview of front panel

The buttons on the lower-right panel control your TV's basic features, including the on-screen menu. To use the more advanced features, you must use the remote control.

English

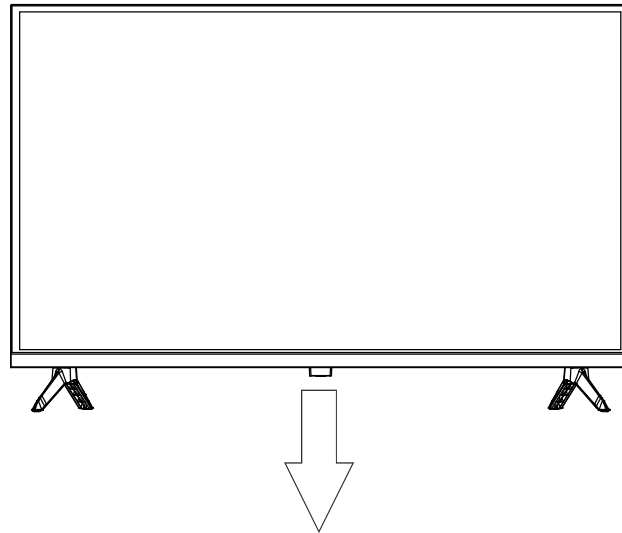

Note: The product and illustrations in this user's manual is only for explanation purposes and may vary depending on model.

GENERAL PARTS

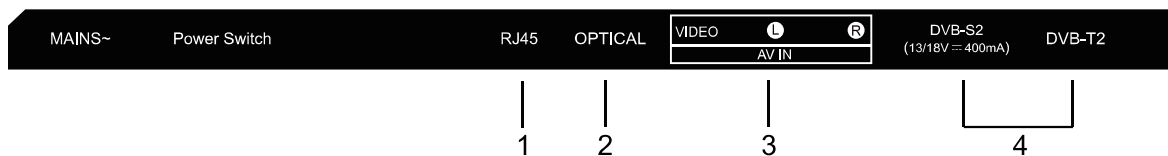
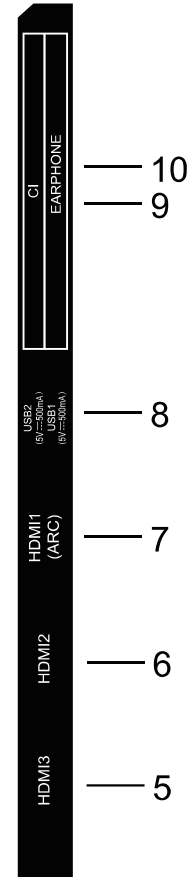
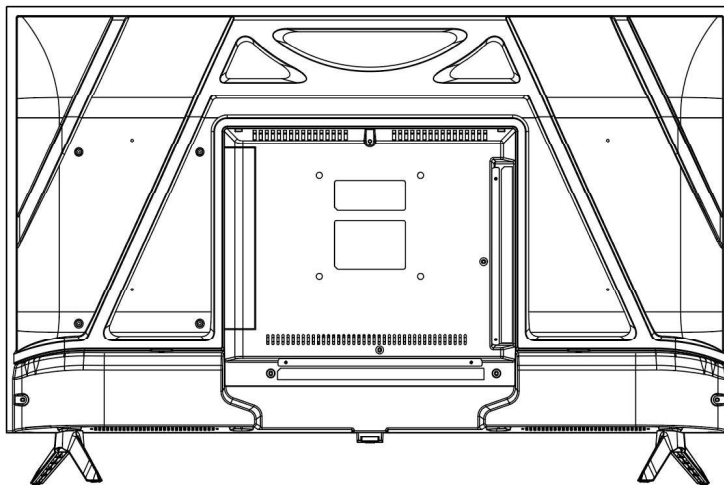
Back View

1. RJ45
2. OPTICAL output terminal
3. AV input terminal
4. ANTENNA input terminal-Pour connecter une antenne externe.
5. HDMI3 input terminal
6. HDMI2 input terminal
7. HDMI1 input terminal(ARC)
8. USB1/USB2 input terminal
9. CI+ input terminal
10. EARPHONE output terminal

REMOTE CONTROL



English **REMOTE CONTROL PREPARATION****BATTERY INSTALLATION**

Install the batteries as the following pictures. Be sure + and – terminals are positioned as indicated in the battery compartment (Fig1).

SERVICE LIFE OF BATTERIES

- The batteries normally last for one year although this depends on how often the remote control is used.
- If the remote control fails to work even when it is operated near the player, replace the batteries.
- Use two size AAA dry batteries.

NOTE:

- Do not drop, step on or otherwise impact the remote control. This may damage the parts or lead to malfunction.
- If the remote control is not going to be used for a long time, remove the batteries.

REMOTE CONTROL OPERATION

Point the remote control from no more than about 6m from the remote control sensor and within about 60° of the front of the player (Fig2).

NOTES:

- The operating distance may vary according to the brightness of the room.
- Do not point bright light at remote control sensor.
- Do not place objects between the remote control and the remote control sensor.
- Do not use this remote control while simultaneously operating the remote control of any other equipments.

Fig1

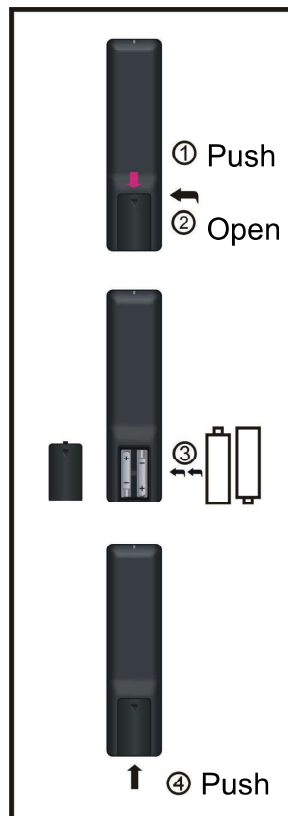
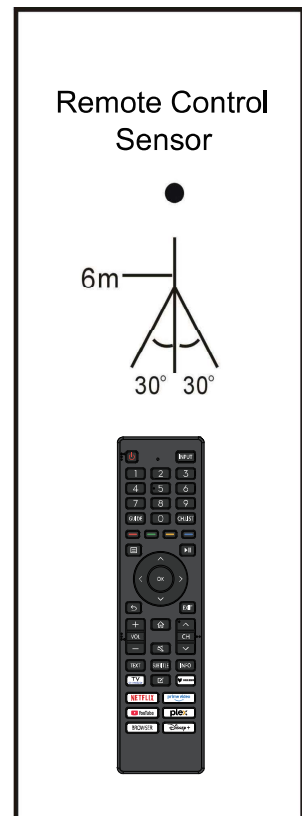

Fig2



BASIC CONNECTION

- Ensure all the cables are disconnected from the main unit before connecting to AC power source.
- Read through the instructions before connecting other equipment.

CONNECTING TO AC POWER SOURCE

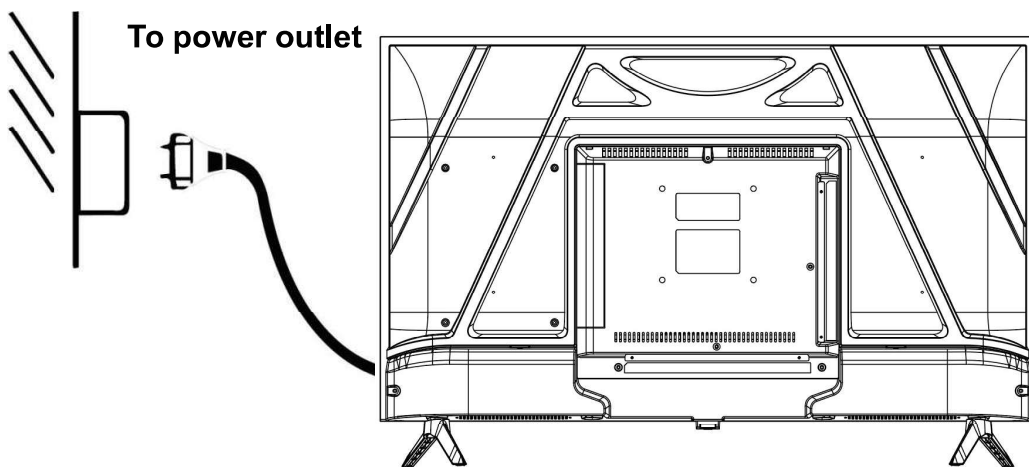

CONNECT EXTERNAL ANTENNA TO UNIT

Install external antenna into antenna jack for best picture.

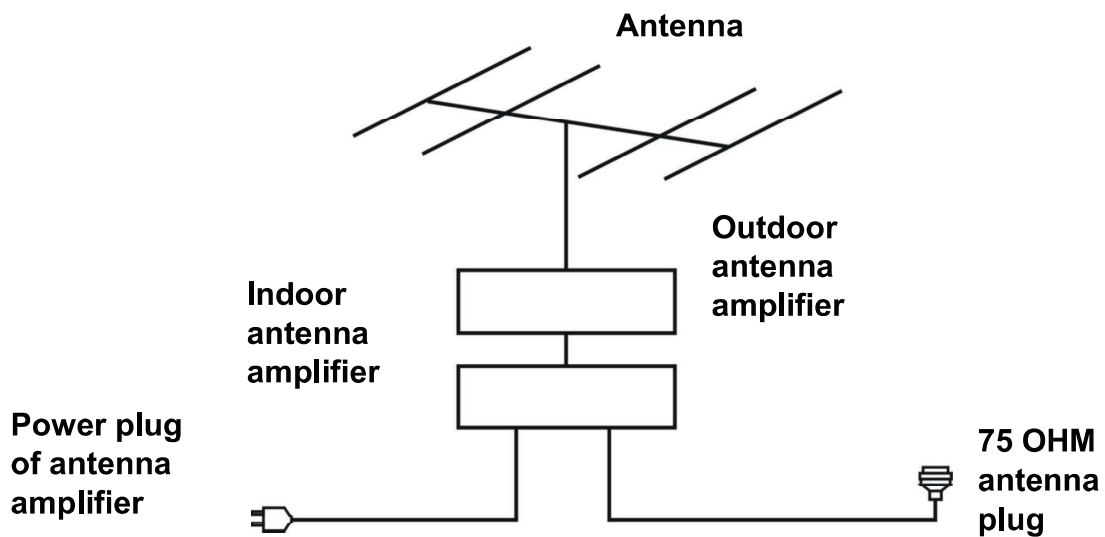

HDMI CONNECTION

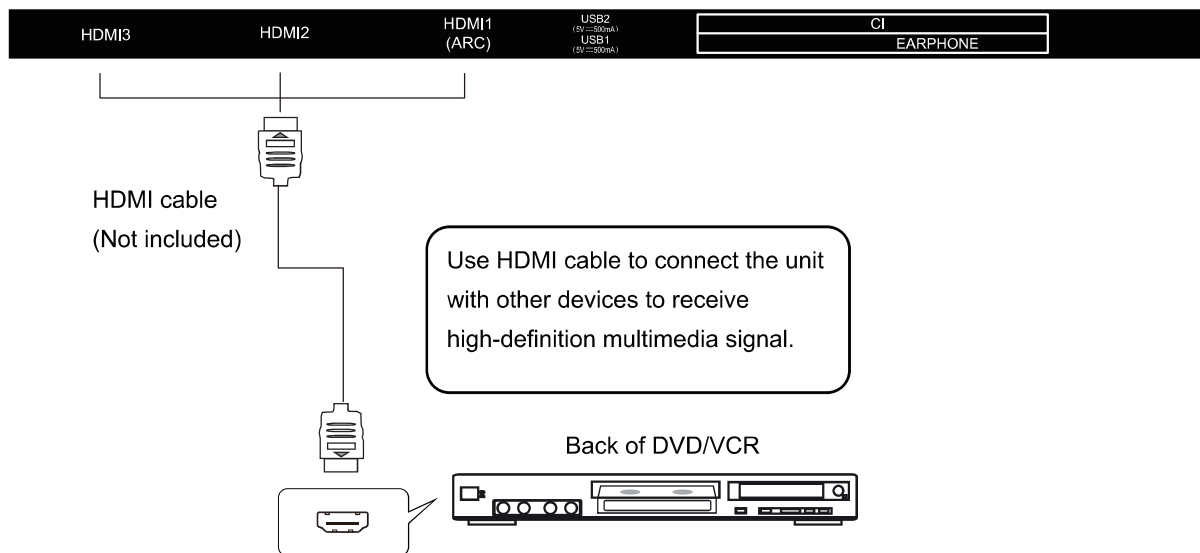

EARPHONE CONNECTION

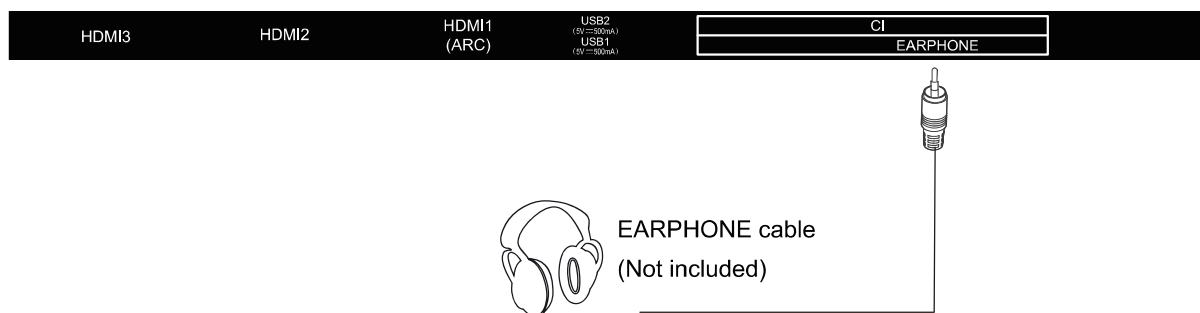

USB CONNECTION

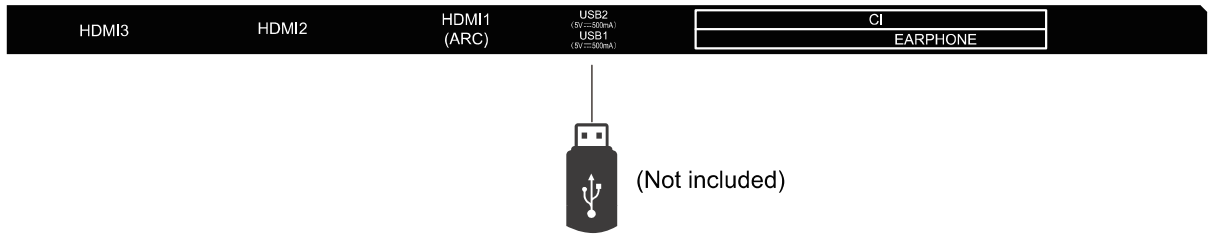

INSERT A CI CARD

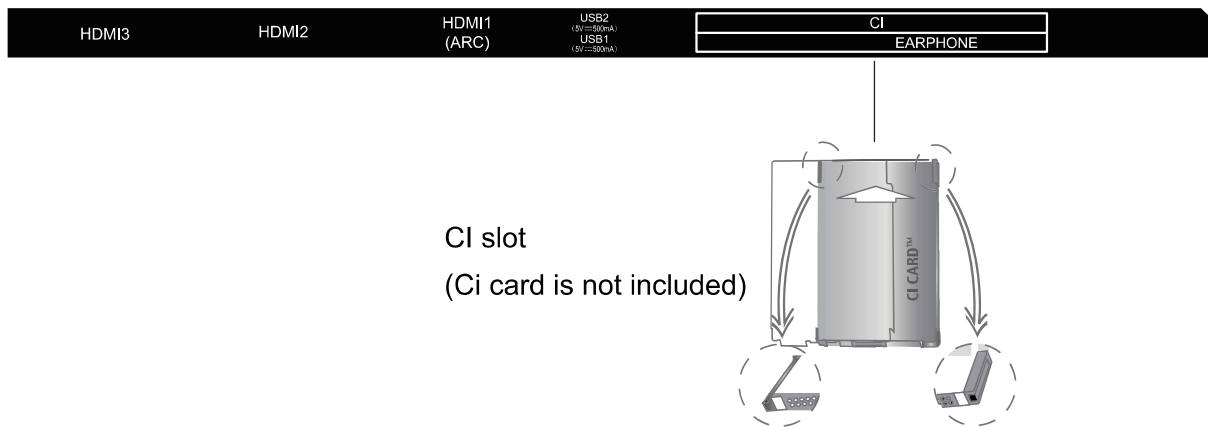

AV (COMPOSITE VIDEO) CONNECTION

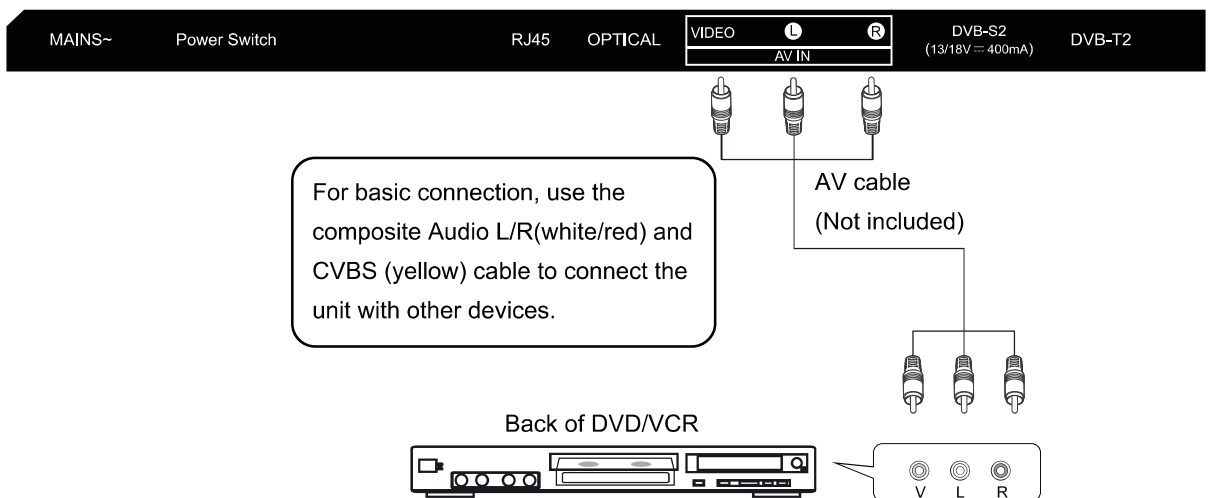

MAKE SURE ALL THE EQUIPMENTS AND POWER CORD ARE CONNECTED PROPERLY AND THE UNIT IS SET IN CORRECT MODE BEFORE KINDS OF OPERATIONS

MAKE SURE ALL THE EQUIPMENTS AND POWER PLUG ARE CONNECTED PROPERLY AND THE UNIT IS SET IN CORRECT MODE BEFORE KINDS OF OPERATIONS.

BASIC OPERATIONS

*- Press **STANDBY** button on the unit or remote control to power **ON** the unit; press it again to power **OFF** (standby mode) the unit*

SELECT DESIRED PROGRAM

1. Press CH+ button to play next channel.
2. Press CH- button to play previous channel.
3. Press number buttons on remote control directly to select desired program.

NOTE: Press -/-- button repeatedly to switch the digit.

VOLUME CONTROL

- Press VOL+ or VOL- to adjust the level of current volume.
Available range: 0-100.

MUTE CONTROL

- Press MUTE button to mute the sound, press it again to turn on the sound.

SOURCE SETTING

- Press SOURCE button on the remote control to display the sources list.
- Press UP or DOWN navigation button to select desired input source, and then press OK button to confirm selection.

Using the E-Manual

View the embedded E-Manual that contains information about your TV's key features.

Disclaimer:

- Instructions and images throughout this manual are only for reference and may differ from the actual product.

Launch the E-Manual

Press  button on your remote control and select  **Settings** > **Support** > **E-Manual**.

Note:

- The black background icon indicates the button on the remote control.
- The grey background icon indicates the icons on the TV or your device screen.

Use the buttons in the E-Manual

E-Manual on TV

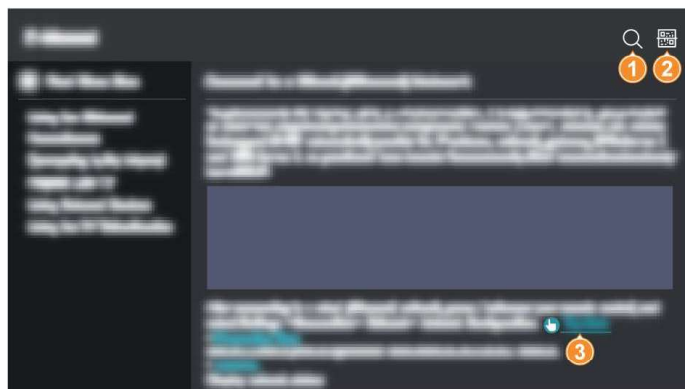

1 Search

Search for the product feature information, the E-Manual will provide all the titles and content that contains the search information.

2 QR Code

Scan the QR Code with your smart device to open the E-Manual on your device.

3 Try Now button

Select **Try Now**, this will guide you to the corresponding TV menu for trying the function.

English Home Screen

- 1 Navigation bar
- 2 Top banner
- 3 Recent
- 4 Recommended content
- 5 Input
- 6 Apps

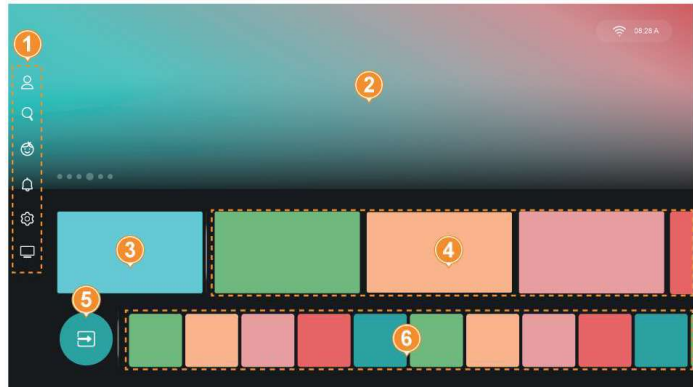

Note:

- Indicators or icons may vary depending on models/countries/regions.

Use the Navigation Bar

The navigation bar refers to indicators and icons on the side of the Home screen.

Account

A VIDAA account provides all the best features of your Smart TV and ensures that all services are kept up to date. For more information about VIDAA account, please refer to [First-Time Use > User Account](#) in this manual.

Search

Search the content you want.

Kids

Quick access to VIDAA Kids. For more information, please refer to [Benefits of Smart TV > VIDAA Kids](#) in this manual.

Game

Quick access to VIDAA Play to enjoy a wide range of games. For more information, please refer to [Entertainment > Game > VIDAA Play](#) in this manual.

Notification

Allow pop-up notifications to appear for useful information and events that occur with your TV, including: **Advertising, New Arrivals, Warnings and Legal Statements, System Messages and Alexa Notification.** You can enable/disable each of these notifications at Settings in the notification centre.

You can view the list of event messages generated by the TV.

To delete all notifications, select **Clear All**.

Note:

- The Alexa Notification may not be applicable in some models/countries/regions.

Settings

Manage TV configuration.

Live TV

Quick access to Live TV.

Guide

Quick access to Guide. For more information, please refer to [Enjoy Live TV > Programme Guide \(EPG\)](#) in this manual.

Use the Shortcuts

You can add websites to the Home screen to have quick access to them for your convenience.

- 1 Shortcuts
- 2 Added websites

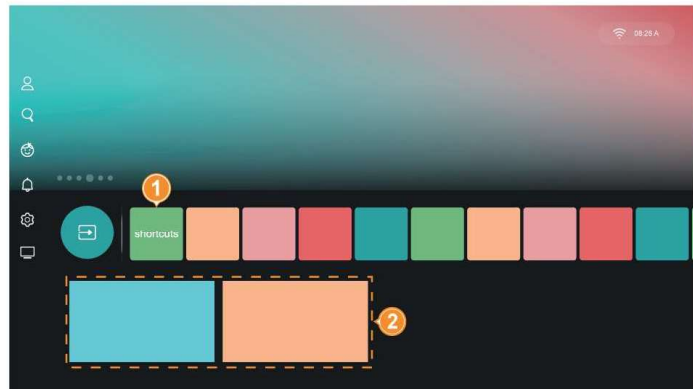

Add and remove webpages

1. In Browser, visit a website you would like to add on the Home screen.
2. Use the D-pad to move the focus to the  icon in the top of the Browser navigation bar.
3. Select **Add** and this webpage will appear in the Shortcuts on the Home screen.

Note :

- To remove webpages from Shortcuts, move the focus onto the shortcut page, then press and hold the  button on your remote control.

Connecting to the Internet

- 1 IP Sharer (Router) with DHCP server
- 2 External Modem (ADSL/VDSL/Cable TV)



After connecting to a wired (Ethernet) network, press  button on your remote control and select  **Settings > Connection > Network > Network Configuration.**

· Connection Type

Choose a wired (Ethernet) network connection to access the Internet.

- **Ethernet**

Display network status.

- **IP Settings**

In **IP Version**, you can select from IPv4 and IPv6. When IPv4 is selected, the IP address, netmask, gateway, DNS Server 1 and DNS Server 2 will be automatically defined, or you can configure them manually for your network connection. When IPv6 is selected, all information is automatically defined.

Connect to a Wireless Network

To get access to the Internet using a wireless connection, press  button on your remote control and select  **Settings > Connection > Network > Network Configuration**.

- **Connection Type**

Choose a wireless network connection to access the Internet.



- **Refresh**

If no wireless router is found, select Refresh .

- **Advanced Settings**

Configure the advanced wireless network settings for the TV.



- **Add**

If no wireless router is found, select Add and enter the network name in the SSID to add a wireless network.

User Account









Sign into your VIDAA account and create multiple profiles to receive personalised content according to your account preferences.

Before signing into your VIDAA account, make sure your TV is connected to the network.

1. Press  button on your remote control and select  Account icon in the navigation bar on the Home screen.
2. Select Sign In/Create Account on screen and enter your E-mail address.
3. Then, input your password or verification code. Please check your email that is associated with your account for the verification code.
4. When your account is successfully signed in, create a profile and experience personalised content based on your preferences.

Selecting Inputs

Switch between external devices connected to the TV





1. Press  /  button on your remote control, or press  button and move the focus to the  input icon next to apps.
2. Press  button to go to the input area, press  or  button to select the desired input source, then press  button to enter.

Channel Scan

You can scan for channels automatically or manually.

Auto Scan

Automatic channel scan.

1. Press  /  button on your remote control and enter Live TV.
2. In Live TV, press  /  /  button and select All Settings > Channel > Auto Scan .

If no TV channels were saved before, you will be prompted to do a channel scan.

Satellite





- **Single satellite:** You can use single satellite if you only have one satellite installed.
- **DiSEqC:** You can choose DiSEqC if you have DiSEqC equipment. Up to four satellites in DiSEqC 1.0 mode can be installed.
If you are using a motorised aerial, you can use DiSEqC 1.2 mode.
- **Unicable:** If your home is equipped with Unicable satellite distribution, you should use this option. Please make sure that you know the Unicable band and frequency to be used. The information should be available on the equipment or the landlord can provide it.
- **JESS:** If your home is equipped with Jess satellite distribution, you should use this option.

Aerial & Cable

- **Channel:** Select from All Channels or Free Channels . This option may not be available depending on countries/regions/operators.
- **Scan Mode:** Select from digital channels only (DTV), digital and analogue channels (DTV+ATV) or analogue channels only (ATV).
If you receive DVB-T or DVB-T2 signal, you can use DTV.
- **Search Mode**
Frequency scan: search channels in the fixed frequency list.
Network scan: search channels in the frequencies of the NIT.
- **LCN:** Switch on/off LCN (Logical Channel Number).
Please note that some operators restrict manual changes to the channel order. If you switch off LCN, then the channel list can be edited after channel scan.
This function may not be applicable in some models/countries/regions.



Manual Scan

Manual scan channels for DTV or ATV.



1. Press  /  button on your remote control and enter Live TV.
2. In Live TV, press  /  /  button on your remote control and select All Settings > Channel > Advanced Settings > Manual Scan .

Live Menu**Display Channel List**

In Live TV, press  /  button on your remote control to display the Channel List menu.

Alternatively, in Live TV, press  /  /  button on your remote control and select Channel List .

Learn about channel list sub-menu

In Live TV, press /  button on your remote control and press  button.

1 FAV



Press and hold  button to display favourite lists 1 to 4.

2 TV List

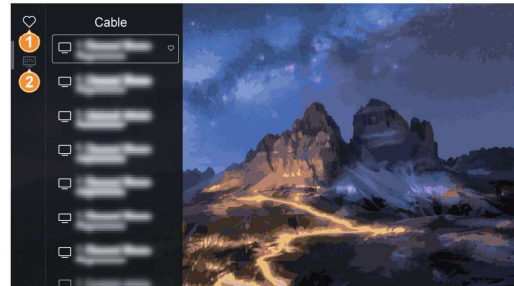
Press and hold  button to display Live TV channel categories, such as Cable and Aerial.



Channel List Auto Update

In Live TV, press / /  button on your remote control and select All Settings > Channel > Advanced Settings > Channel List Auto Update .

Allow your TV to automatically update the channel list from the content provider.

Note:

- This feature may not be available with some operators.

Learn about the On-Screen Menu

Launch the on-screen menu

In Live TV, press / /  button to access the on-screen menu.

1 All Settings

Set up Picture, Sound, Channel, Connection, Accessibility, System and Support.

2 More

Expand the menu to display more features.

Note:

- The menus displayed will vary depending on models/countries/regions.

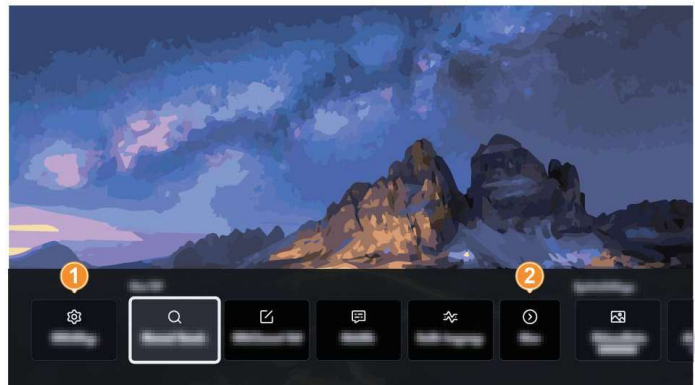

English

Edit the on-screen menu**1 Edit the item of the on-screen menu**

1. Move the focus to the last item of the on-screen menu to select Edit.
2. Move the focus to an item you want to edit, press the **OK** button on the remote control, and use the D-pad to relocate.
3. Press **OK** button to finish.

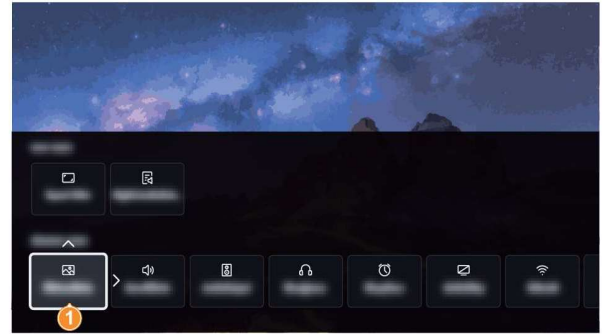

Alternatively:

1. Move the focus to an item you want to edit, long press the **OK** button on the remote control, and use the D-pad to relocate.
2. Press **OK** button to finish.

Channel Edit

Manually edit the channel list or favourite channel list to your preference.

Edit Channel List

Before you can edit the channel list, Channel Scan must be completed first.

In Live TV, press **≡** / **≡** / **MENU** button on your remote control and select Edit Channel List .

Alternatively, in Live TV, press **≡** / **≡** / **MENU** button on your remote control, select All Settings > Channel > Channel Edit , then select a Live TV channel category such as Aerial or Cable.

Manage the channels

In channel edit page, move or delete the channel in focus or press **OK** button on the selected channel, then a check box will appear. You can select multiple channels at the same time to move or delete.

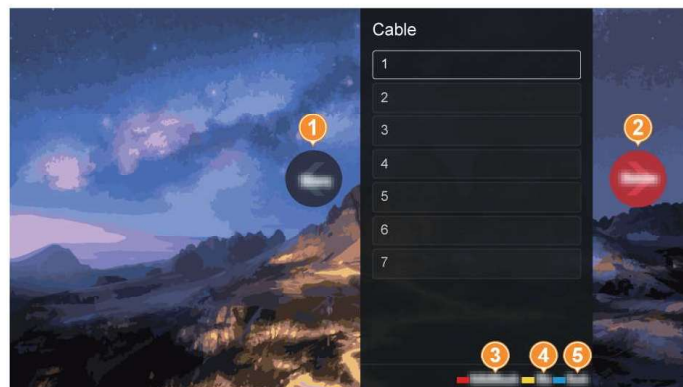
**1 Move**

Press **←** button to move the selected channel.

Moving the channels could be restricted by the operator. If you want to be able to move channels, it is not recommended to choose an operator during channel scan, also LCN should be set to Off.

2 Delete

Press  button to delete the selected channel.

3 Deleted channels

Press  [RED] button and select RED to enter the list of deleted channels.

Press  button to restore the deleted channel.

4 Filter

Press  [YELLOW] button and select YELLOW, the filter screen will pop up.

Press  button to select options, the channel list can then be updated.

5 Search



Press  [BLUE] button and select BLUE to search for a channel.

Edit Favourite Channel List



Before you can edit the favourite list, Channel Scan must be completed first.

Add a channel to a favourite list



You can add channels from various reception types to the favourite list.

1. In Live TV, press  /  button on your remote control to display the channel list.
2. Select the channel you want to add to the favourite list, press and hold  button, the channel will be added to the last visited favourite list automatically, a heart-shape icon will appear next to the added channel.

Remove a channel from favourite list

1. In Live TV, press  /  button on your remote control.
2. Select the channel you want to remove from the favourite list, press and hold  button, the channel will be removed.

Edit a favourite list

In Live TV, press  /  /  button on your remote control and select All Settings > Channel > Channel Edit, then select FAV1-FAV4.

You can add, move, or remove favourite channels.

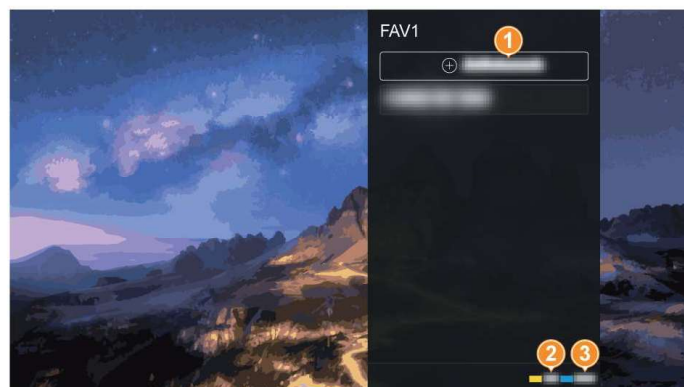

1  **Add channels**

Select  Add channels to add the selected channel to the favourite list.

2 **Filter**

Press  [YELLOW] button and select YELLOW, the filter screen will pop up.

Press  button to select options, the favourite channel list can then be updated.

3 **Search**

Press  [BLUE] button and select BLUE to search for a favourite channel.

· **Move**

Select a channel in a favourite list, then press  button to move it.

· **Remove**

Select a channel in a favourite list, then press  button to remove it.

Programme Info

Mini bar

While switching channel, the mini bar will appear for a few seconds.

- 1** Channel logo, Channel number, Channel name, Current programme name
- 2** Favourite channel indicator
- 3** Locked channel indicator
- 4** Current programme progress

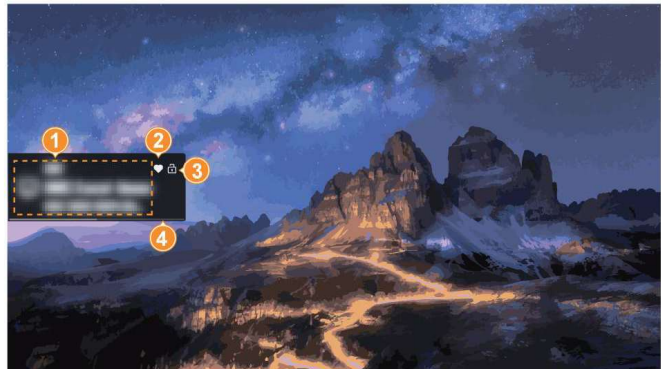



Info bar

While watching TV programmes, press  /  /  /  button to display the programme info bar.

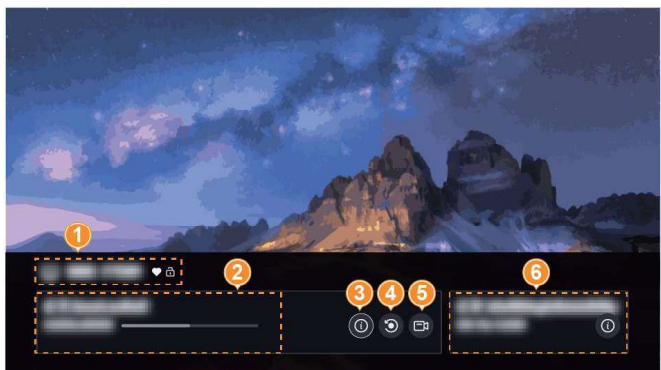
- 1** Channel logo, Channel number, Channel name, Favourite channel indicator, Locked channel indicator
- 2** Current programme
- 3** More information
- 4** Timeshift
- 5** PVR
- 6** Next programme



- In some special cases,  /  button may not work, you could try to press  button first or turn off HbbTV function, then try again.

TV Channels+

TV Channels+ is a feature of the VIDAA operating system where you can watch Live TV and Internet channels. All kinds of programmes are available such as Sports, Movies, Music and more. Content will be supplied by multiple partners depending on the country/region you are located in.

How to access TV Channels+.

- Press the  button on the remote control to display Home Screen, then select TV Channels+ icon.
- Press TV Channels+ remote control button.
- When the programme guide (EPG) is on screen, select the TV Channels+ icon in the left navigation bar.

Note:

- To use this feature, you need to connect to the internet and agree to the EULA during the device setup.
- This feature may not be available in some countries/regions.
- The procedure described above to access TV Channels+ may vary depending on models or the country/region you are located in. Please refer to the specific product.

Programme Guide (EPG)

The Guide (EPG) provides a convenient way to check TV programmes for the upcoming 8 days. The information displayed by the Guide (EPG) is made available by the commercial television networks for digital channels only. The Guide (EPG) also provides a simple way to record your favourite programmes and a reminder function, which can switch channels automatically at scheduled times, so that you will not miss programmes of interest. The availability and amount of programme information will vary depending on the broadcaster.

Note:

- The Guide (EPG) function is only available for digital channels, analogue channels are not supported.

Launch the guide

In Live TV, press  /  button, or press  /  /  button and select Guide (EPG) to display programme guide.

1 FAV

Press and hold  button to display favourite lists 1 to 4.

2 TV List

Press and hold  button to display Live TV channel categories, such as Cable and Aerial.

3 Current time and current programme

The vertical line indicates all programmes that are on now. Pressing the  button on any programme on the vertical line will directly switch to the programme.

4 Scheduled

In Guide (EPG), press  [RED] button and select RED. This will display a list of scheduled reminders and recordings.

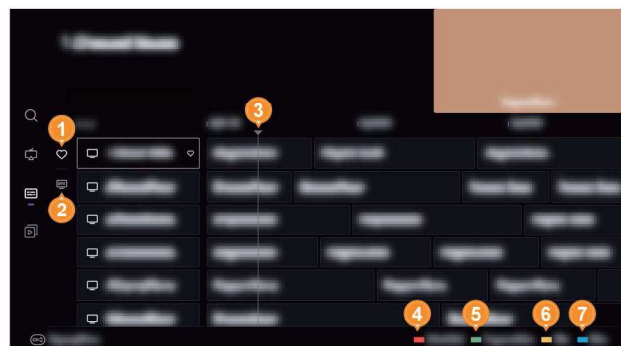

5 Programme Colour

In Guide (EPG), press  [GREEN] button and select GREEN.

Use the colours to indicate different genres in the Guide (EPG) for quick and easy viewing.

Note:

- This function may not be applicable in some models/countries/regions.

6 24h-





In Guide (EPG), press  [YELLOW] button and select YELLOW to select programmes of the previous day.

7 24h+

In Guide (EPG), press  [BLUE] button and select BLUE to select programmes of the next day.

PVR/Reminder in Guide menu

PVR/Reminder

In Guide (EPG), press  /  button to select the channel. Press  /  button to select programme based on the time schedule.



Select a programme that have not been aired yet, press  button, then select PVR or Reminder .

For more information, please refer to Enjoy Live TV > Programme Recording (PVR) or Enjoy Live TV > Reminder in this manual.

Note:

- The PVR function may not be applicable in some models/countries/regions.

Programme guide auto update

Press  /  /  button on your remote control and select All Settings > Channel > Advanced Settings > Programme Guide Auto Update .

TV will automatically update the Programme Guide data overnight while in stand-by mode.

Note:

- This feature may not be available with some operators.

Programme Recording (PVR)

The PVR function allows you to easily record digital television content for later viewing.

Read before recording programmes















- To use PVR, you must connect a storage device for recording. PVR will not function if a data storage device has not been connected.
- The format of the storage device can be NTFS or FAT32. The storage space of your device should be no less than 2GB (for 15 minutes high-definition video). It is strongly recommended to use a USB mobile hard disk drive instead of a USB flash drive as the storage device.

- PVR is only available for digital channels, PVR is not supported for analogue internet channels.
- Some broadcasters may restrict the recording of programmes.
- If a recording is made from a locked channel, the system PIN will need to be input to playback the recorded content.
- If the recording time to the USB storage device is less than 5s, no data will be saved.
- After programming the TV to record digital broadcasting, do not disconnect the power plug before recording starts.
- Recorded programmes saved in the USB storage device can only be viewed on this TV. They cannot be viewed when connected to another TV (including the same model of TV), a PC, or other devices.
- The PVR function may not be applicable in some models/countries/regions.

Recording

Schedule recording

There are several ways to use PVR.

- In Live TV, press  /  /  button and select PVR.
- In Live TV, press  /  /  /  button to display the info bar and choose .
- In Live TV, press  button, or press  /  /  button and select Guide (EPG) to display programme guide. Select a programme that has not been aired and choose PVR.
- If your remote has  button, press it and use D-pad to select  to set up PVR.

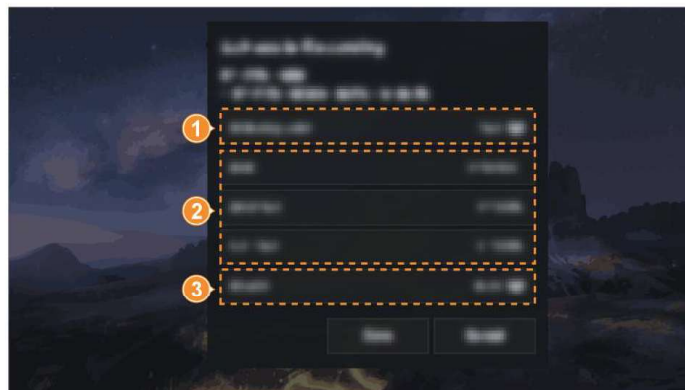

1 Recording mode

Select recording mode. Time mode sets the actual start and stop time, Manual Stop mode sets the actual start time but the user can stop at any time, Programme mode follows the broadcasters schedule.

2 Date, Start time, End time

3 Repeat

Define if the programme should be recorded once or at regular intervals.

Standby recording

If you press the power button during recording, your TV will go into standby mode, but the recording process will continue. If you press the power button again to wake up the TV, the recording process will not be affected. After recording, the recorded file will be automatically saved to the attached USB disk.

Background recording

When switching to an App, other source (e.g. HDMI), channels with the same frequency, or Internet channels during recording, the recording process will continue. When the recording has completed, the recorded programme will be automatically saved to the attached USB disk.

Under background recording:

- Pressing the channel button or **▲**/**▼** button on the remote control, will switch to channels on the same frequency or any Internet channels.
- When press **OK**/**CHLIST** button on your remote control to display Channel List , you will find:
 - **1** Indicates the channel that is currently being recorded.
 - **2** Indicates another channel which can be watched at the same time as the current recording continues.
 - **3** Indicates a channel which if selected, will mean that the current recording must be stopped.

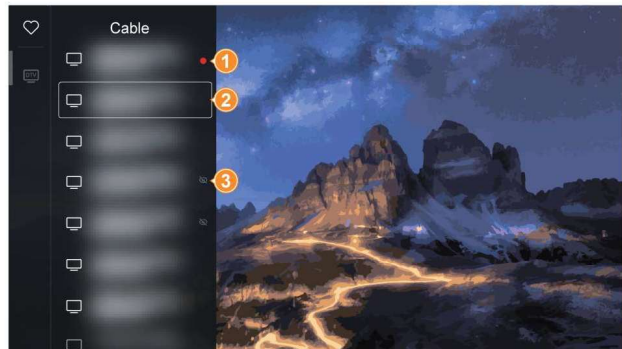

Manually stop recording

1. Press **INPUT**/**TV** button on your remote control and enter Live TV.
2. Switch to the channel that is currently being recorded.
3. Press **◀**/**▶** button to display the recording control bar and select on-screen to stop recording.

Learn about the recording control bar

- 1** Recording time
- 2** Total time
- 3** Rewind
- 4** Pause / Play
- 5** Fast forward
- 6** Stop

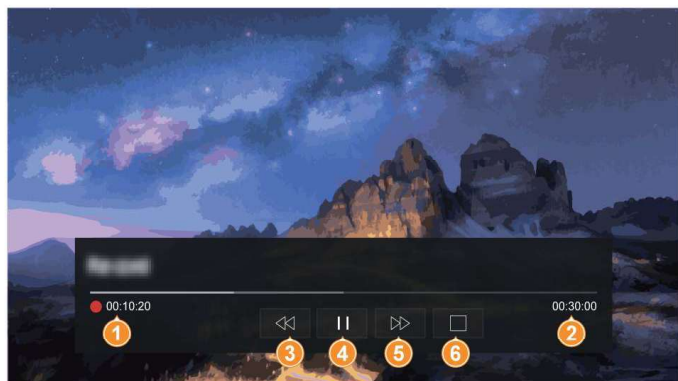

Recording related settings

Press **≡**/**≡**/**MENU** button on your remote control and select All Settings > Channel > Recording & Time Shift.

- **Setup**

When you connect more than one USB storage device to the TV, the one selected in Setup is initialised for starting recording. The recorded programme will be saved in the selected storage device.

- **Start in advance/Delay Ending**

Set pre-recording/post-recording time to allow for programme schedule deviation.

- **Format Hard Disk**

Format the external USB disk to support PVR. If any problems occur while operating the hard drive, it may be possible to eliminate them by formatting the hard drive. However, please note that all of the data on the hard drive will be deleted during this process.

Recording List

Access recording list

In Live TV, press  /  /  button on your remote control and select More > Recording List .

Watch recorded programmes



In Live TV, press  /  /  button on your remote control and select More > Recording List > Recorded.

Select a recorded programme in the recording list and press  button to watch it.

Manage recording list

In Live TV, press  /  /  button on your remote control and select More > Recording List > Recorded.

- Delete recorded programme



Select a programme, press and hold  button on your remote control to start editing and press  button to delete it.

Manage schedule recording list

In Live TV, press  /  /  button on your remote control and select More > Recording List > Scheduled.

You can adjust the schedule recording information or cancel scheduled recordings. Schedule recording items are identified with  icons.

- Delete scheduled recording

Select a scheduled recording, press and hold  button on your remote control to start editing and press  button to delete it.











- Edit scheduled recording

Select scheduled recording in the schedule list, then press  button to edit.



Reminder

Set up this feature to allow reminders to be displayed of future programmes.



Set up a reminder

1. In Live TV, press  /  button, or press  /  /  button and select Guide (EPG) to display programme guide.
2. In Guide (EPG), press  /  button to select the channels. Press  /  button to select a programme that has not been aired.
3. Press  button to select Reminder .

English Manage the reminder list

In Live TV, press  /  /  button on your remote control and select More > Recording List > Scheduled











You can change reminder information or cancel reminders. Reminder items are identified with  icons.

- Delete reminder
 - Select a reminder, press and hold  button on your remote control to start editing and press  button to delete it.
- Edit reminder
 - Select reminder in the schedule list, then press  button to edit.

Timeshift(For Digital channels only)

This option allows you to pause and rewind Live TV. This function operates by recording temporarily to a storage device. Please ensure your storage device is connected and there is enough free disk space, otherwise Timeshift will not function.

There are several ways to use Timeshift.

- In Live TV, press  /  /  button and select Timeshift.
- In Live TV, press  /  /  /  button to display the info bar and choose .
- If your remote control has  button, press it and use D-pad to select  /  to launch Timeshift.

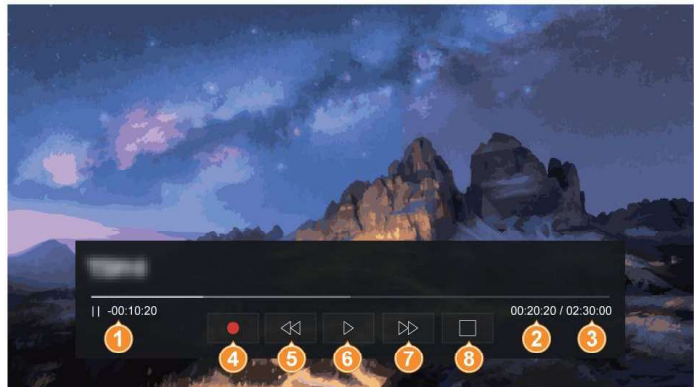

Learn about the timeshift control bar

- 1 Unwatched time for buffered content
- 2 Current time
- 3 Total time



- 4 **Record:** to convert a Timeshift to a live recording of the current broadcast channel. Select , adjust recording settings and choose Save, then the programme content you have watched in Timeshift will also be saved to the storage device.
- 5 **Fast backward:** you can choose 2x, 4x, 8x or 16x.
- 6 **Pause/Play**
- 7 **Fast forward:** you can choose 2x, 4x, 8x or 16x.
- 8 **Stop Timeshift:** to exit the function and watch the current broadcast.

Timeshift related settings

Press  /  /  button on your remote control and select All Settings > Channel > Recording & Time Shift .

- **Setup**

When you connect more than one USB storage device to the TV, the one selected in Setup is initialised for launching Timeshift. When launching Timeshift, programme will be recorded temporarily to the selected storage device.

- **Permanent Timeshift**

When Permanent Timeshift is enabled, the TV will start Timeshift automatically every time you begin to watch a live TV channel. If you change the channel, Timeshift will restart from when the channel was changed. When Permanent Timeshift is turned off, Timeshift will begin from the time you start the function.

This function may not be applicable in some models/countries/regions.

- **Format Hard Disk**



Format the external USB disk to support Timeshift.

HbbTV

Access service from providers through HbbTV.

Press  button on your remote control, then select  Settings > Channel > HbbTV.







Enable or disable HbbTV functionality for all channels (only available for digital channels).

In Live TV, press  /  /  button to select More > HbbTV.



Enable or disable HbbTV functionality for the current channel (only available for digital channels).

When HbbTV service is enabled and the programme supports HbbTV, follow the instructions on the TV screen to select the corresponding button on the remote control to access the service.

Note:

- This function may not be applicable in some models/countries/regions.
- Some channels may not support the HbbTV service.
- HbbTV cannot be used during Timeshift or PVR.
- In some channels that support the HbbTV service, functions of  /  /  /  /  buttons in Live TV may be replaced by HbbTV service. You could try to press  button first or turn off HbbTV function, then try again.

CI+ Module Settings

Press  /  /  button on your remote control and select All Settings > Channel > Advanced Settings > CI+ Module Settings .

Review the CI+ settings: Common interface, CI card PIN and CAM Profile Search.

Note:

- This function may not be applicable in some models/countries/regions.

English Voice Service Setup

Set up voice assistant to control your TV by your voice.

Note:



- To use this function, End User License Agreement and corresponding Smart feature privacy policy/terms and conditions may be required to be agreed to.
- The supported voice interaction languages and features may differ depending on the geographical area.
- Searched results may not provide complete results.
- The voice interaction rate differs with the volume/tone, pronunciation, and ambient sound environment (TV sound and ambient noise).

Alexa Setup





Interact with Alexa by pressing and holding the microphone button on your remote control, or just saying Alexa. You can ask Alexa to control this TV.

Before setting up the Amazon Alexa Service, connect your TV to the network.

How to set up Alexa

1. Press  button on your remote control and select  Settings > System > Voice Service > Amazon Alexa > Set Up Alexa .
2. Sign in your Amazon account. Scan the QR code with your mobile device or visit the website on your mobile device or computer and enter the on-screen code. The code will expire after 10 minutes. If you do not have an Amazon account, please create one.
3. After your account is signed in, you can read and agree to the terms & conditions of the voice service.
4. Follow the on-screen menu to complete setup. When Alexa is ready, you can enjoy interacting with Alexa using your voice by just pressing and holding the  button on your remote control, or just saying "Alexa".

Note:

- The Alexa function may not be applicable in some models/countries/regions.
- The setup steps above may vary. Please refer to the specific product.
- After Alexa is set up, you can quickly enter the Alexa app on the Home screen to configure and explore more. For example, to set the language, press  button on your remote control and select Alexa app, then select  > Device options > Language .
- This feature requires the Alexa built-in service. If this is not supported, use an external Alexa-enabled device (e.g. Alexa App, Echo) to control your smart TV by using just your voice.
- Download and install the remote control app on your mobile device at  >  Settings > Connection > Mobile App Download . Press the Microphone icon in the app to interact with Alexa on your TV.

VIDAA Voice Setup



VIDAA Voice is a voice assistant to help you control the TV and search content, supporting several languages.

Before using VIDAA Voice, please check the following:

- Network connected.
- Voice remote paired or turn on built-in microphone switch on TV.
- End User License Agreement and voice feature privacy police/terms agreed .



How to set up VIDAA Voice

To access the Voice Service centre and set voice assistant to VIDAA Voice, you can choose one of the following options:

- Just press  button on your remote control.
- Press  button to select  Settings icon and select System > Voice Service.

Follow the on-screen menu to complete setup. When VIDAA Voice is ready, you can press and hold the  button on your remote control, say a command and then release the button.

Note:

- VIDAA Voice may not be applicable in some models/countries/regions.
- VIDAA Voice only supports some languages.
- For remote control without the Microphone button, download and install the VIDAA app on your mobile device at  >  Settings > Connection > Mobile App Download. Press the Microphone icon in the app to interact with VIDAA Voice.

Using Apps

Press  button on your remote control and select the app you want.



Factory pre-installed apps are available to choose according to your entertainment preference.

Install an App

Even though your TV has factory pre-installed apps, there may be others that you would like to download.

Install an app from the app store

To install an app:



1. Press  button on your remote control and select app store .
2. Use the D-pad on your remote control to select the app that you want to install, press  button to enter the detail page.
3. Select Install . The selected app will be installed on the TV.

Alternatively, you can search for an app directly and press  button to enter the detail page to install it.

Search Apps

Search apps

- **Search from the Home page**

Press  button on your remote control to enter the Home screen, use the navigation buttons to move the focus to the  Search icon on the left side of the screen, press  button to enter and search for the apps you are looking for.

- 1 **Type keywords**

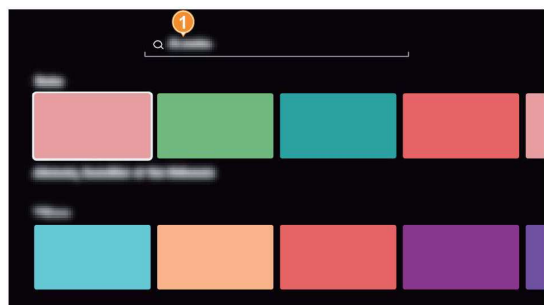

English

- **Search from the app store**

Press  button on your remote control to display the Home screen and then select the app store.







You will find the  Search icon on the top right corner.

- **Voice search**

If your remote control supports voice function, press and hold  button and use your voice to search for the app you are looking for.





For more information, please refer to Benefits of Smart TV > Voice Service Setup in this manual.

Remote control quick access

- There will be app buttons on your remote control, you can open the app directly by pressing the app button without going to the Home screen.
- If your remote control has  /  /  button, you can customise the button to launch an app which only appears on the Home screen, directly from the remote control.
 1. Press and hold the  /  /  button on the remote control.
 2. Select an app you desire.
 3. Choose Save to confirm the operation.



Manage Apps

Move apps

1. On the home screen, select the app you want to move, then press and hold the  button to manage it.
2. Press  /  button to move the app.
3. Press  button to save the position.

Remove an App

Remove an app from the Home screen

1. On the home screen, select the app you want to remove, then press and hold the  button to manage it.
2. Press  button and then select Remove .
3. The app you selected will be removed from the Home screen, but you can still find it in the app store and install it again.

Note:

- Some apps cannot be removed.

Uninstall an app from app store

1. Open the app store, select the app you want to uninstall and press  button to enter.
2. Select Uninstall .
3. The app you have selected will be uninstalled, but you could still install it again from the app store.

Note:

- Some apps cannot be uninstalled.

VIDAA Kids



Before you start

- You need a VIDAA Account to create a kid's profile.
- VIDAA Kids is available in select countries/regions.

Create a VIDAA Kids profile

Create a VIDAA Kids profile to customise a kid-friendly environment and ensure a safe, personalized experience for your children.

There are two ways to create a VIDAA Kids profile.









- Using your VIDAA account: Press  button on your remote control and select  Account icon in the navigation bar. After signing into your VIDAA account, on the Who's Watching? screen you can select Add and choose Add a Kid Profile and follow the on-screen instructions to finish the setup process.
- Using the VIDAA kids application: Open the VIDAA Kids application, select the user icon on the side navigation bar of the VIDAA Kids home page and follow the on-screen instructions to complete the setup.

Note:

- To create a VIDAA Kids profile, you must create or enter a Parental Control PIN. This PIN is the same as the Parental Control PIN in  Settings > System > Parental Control .
- Once a kid's profile is created, the Parental Control PIN is essential for managing the profile. You must enter it when switching profiles, exiting the VIDAA Kids app, or accessing kids' settings. Note that only limited buttons on your remote control are available while a kid's profile is in use.
- With a kid profile in VIDAA kids, VIDAA Voice can only search for kid-friendly content. Alexa is disabled in kids' mode.

Enter VIDAA Kids

There are several ways to enter VIDAA Kids. If you have not created a VIDAA Kids profile, you can only use limited functions in guest mode.

- Using the navigation bar: Press  button on your remote control. Then, go to the navigation bar on the side of screen and select the  kids icon.
- Using the application row: Press  button on your remote control and select VIDAA Kids in the application row.
- Using your VIDAA account: Sign into your VIDAA account, press  button on your remote control and choose  Account. On the Who's Watching? screen, select the VIDAA Kids profile you previously set up.
- Using the remote control: If your remote control has the VIDAA kids /KID button, press it to enter VIDAA Kids directly. If your remote control does not have the button but does have  /  /  button, you can customise this button to launch VIDAA Kids directly from the remote control.
- Using your voice : When VIDAA Voice is set up and ready, you can say "open kids".

Note:

- VIDAA kids is only available in select countries/regions. If it's not available in your area, it will open other content instead.
- The function and name of the KID button may vary depending on the model, country, or region.

Exit VIDAA Kids

On the home page of VIDAA Kids , press the  /  button, a dialogue will appear asking you to confirm that you want to exit VIDAA Kids .

If you have set a VIDAA Kids profile, select Exit . You will need to enter the Parental Control PIN to exit. If you have not set a VIDAA Kids profile, you will exit VIDAA Kids directly.

VIDAA Kids Settings

To access VIDAA Kids Settings , select the VIDAA Kids Settings option in the side navigation bar on the VIDAA Kids home screen. You will need to enter the Parental Control PIN to make any changes.

Note:

- You must have a kid's profile set up to access VIDAA Kids Settings .
- **Manage Kid Profile**
 - **Manage Age Group:** Select age groups for the streaming content on the kid's home screen. This selection will NOT affect the TV channels in Manage Channels.
 - **Manage Channels*:** TV channels are viewable and managed by each kid's profile. *This function may not be available in your country or region. The content will be affected by the content block value you selected in the Parental Control from the TV settings.
 - **Manage Time Limits:** Set limits on your kids' viewing activities, including connected TV devices (e.g., game consoles) if applicable (see Manage Device). You can set Screen Time and Bedtime. If enabled, Viewing Restrictions will automatically turn on.
 - **Theme:** Customise the background for the kid's home screen.
 - **Manage Device:** Make externally connected devices available on the kids' home screen for the selected kid profile. Make sure the external device is powered on, then select the Save option.
- **Viewing Restrictions**

If enabled, the Who's Watching screen will always appear, you must select a profile after powering on the TV.
- **Manage Parental Control PIN**

A Parental Control PIN is a four-digit numerical code that a parent or guardian can set to prevent kids from accidentally viewing inappropriate content on VIDAA Kids and the TV (including channels, apps, etc.). You can use the same PIN for both VIDAA Kids' Settings and the TV settings ( Settings > System > Parental Control). If you set up content block on the TV, it will also apply to VIDAA Kids. However, the available functions are different in VIDAA Kids and the TV. Please be sure to configure settings in both sections as needed.
- **Max Volume Limit**

Set a maximum volume limit to protect your kid's hearing.
- **Eye Care Mode**

When enabled, this mode uses low blue light to reduce eye strain.
- **More options on VIDAA Mobile App**

Remotely set time limits and monitor your kids' viewing behaviour.



Using VIDAA ART

Numerous artworks or photos are presented for you to browse or set as a screensaver.

Note:

- Functions in VIDAA ART will be different according to different models.
- We recommended you to login the VIDAA Account to enjoy the high-quality pictures and art pieces.





Access VIDAA ART

- Press  button on your remote control to enter the Home screen, select VIDAA ART in the app row and press  button to enter.
- If viewing input sources without any signal, if there is no operation on your device for more than 5 mins, the TV will enter art mode automatically. You can also set the time in VIDAA Art Setting .

How to access VIDAA ART with a Canvas TV

With a Canvas TV, you can enjoy a clear image without glare, regardless of the ambient lighting. Mount the Canvas TV against the wall and display an artwork like a painting by using VIDAA ART.

There are other 2 ways besides the methods above to access VIDAA ART with a Canvas TV.

- You can press  button on your remote control to enter the Home screen, use the navigation buttons to move the focus to the  art icon on the left side of the screen, press  button to enter.
- Press  button while using the TV, TV will switch to art mode.

Note:

- For Canvas TV, to turn it off completely, press and hold the  button on the remote control.

Art display

Use the navigation buttons to select an artwork and press  button to display it in full screen mode. You can also see the art display when the TV enters art mode.

In art mode:



Press  or  button to switch between different pictures.

Press  button to show playlist.

Press  button to show the art display options that are available.

In art app:

Press  or  button to switch between different pictures.

Press  or  button to show the art display options that are available.

- **Frame Selection**

Select the preset frame to enhance the artistic effects.

- **Background Colour**

For images that do not cover the full screen, users can choose different background colours.

English

- **Zoom**
Change the size of artworks.
- **Display options**
Choose from In Order or Shuffle.
- **Rotation**

You can choose the rotation time for your artwork according to your preference.



This function will be applicable after signing in your VIDAA account and have the benefits or subscription.

- **Backlight**
Set the overall luminance of the screen.
This function is only applicable in art mode.
- **Brightness**
Adjust the brightness of the screen.
This function is only applicable in art mode.
- **Contrast**
Adjust the contrast level to increase or decrease how bright images appear.
This function is only applicable in art mode.
- **Customization**
Apply your art settings to all artworks or reset art picture settings.
This function is only applicable in art mode.

Note:

- Options may not be applicable depending on different models/country/region.

Add artworks to favourite playlist



1. In VIDAA ART, select the content you want to see and press  button to show it in full screen,
2. Press  button again to show the detail page.
3. Select Add to favourite .



You can also select the content you like, press and hold  button to add it to favourite directly.

Note:

- You need to sign into VIDAA account first if you want to add favourite.
- Some artworks do not have the detail page and cannot be added to favourite, like the artworks in My photo, Video art. Only artworks delivered from the cloud have detail page and can be added to favourite list.
- Some artworks can only be added to the favourite list after you have got the art benefit.

VIDAA Art Settings

At the home page of VIDAA ART, use the navigation buttons to select  settings icon, press  button to enter.

Alternatively, press  button to enter home screen and select  Settings > System > Advanced Settings > VIDAA Art Setting .

- **Show Art after**
Set up the time to go to the art mode automatically when the TV is idle.
- **Art source**
Set up the art mode screen source.
You need to sign into VIDAA account first if you want to use art source.
- **Sleep After**
Set up the time to power off TV under art mode.

Precautions for Canvas TV

- Do not display still images on the screen for long periods of time.
- Do not block the motion sensor of the TV, otherwise the motion sensor and the brightness can be affected.
- The sensor's effectiveness can fluctuate based on the setup and surroundings of the TV.
 - In a context where non-standard light sources are employed alongside the regular ones, the sensor's motion detection capabilities could be altered by the placement, variety, and quantity of such light sources.
 - If the TV is installed at an improper height, either too high or too low, it may result in the sensor's suboptimal performance.
 - If the surroundings of the TV are excessively dim or glaring, it might lead to a reduction in screen brightness or hinder the sensor's optimal operation.
 - The motion sensor could be triggered by the movement detected from a blinking LED light, an animal's motion, a vehicle passing by outside the window, or any other similar event, prompting it to activate.

Using the Browser to Search the Internet

Press  button on your remote control and select Browser .

You can enter websites and browse information on the Internet.

Make sure your TV is connected to the network before accessing the internet via the Browser.

You could also press and hold  /  button to go one page up or down.

- 1 Back to the Homepage
- 2 Back/Forward: switch among webpages
- 3 Enter website you want to visit
- 4 Visit/Search
- 5 Reload/Stop the website
- 6 Browsing history
- 7 Add the website you are viewing to Bookmarks
- 8 Add the website to Shortcuts on the Home screen
- 9 Enlarge or shrink the website
- 10 Enter browser settings
- 11 Add/remove webpages, or add private webpages
- 12 Categorised contents and Bookmarks

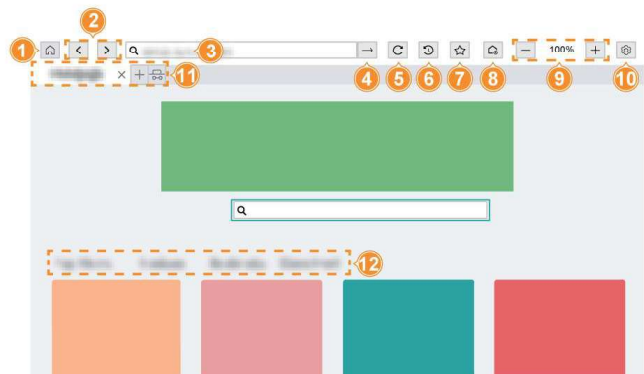





English Using the Mobile App

Press  button on your remote control and select  Settings > Connection > Mobile App Download

Scan the Mobile App download QR code on screen to install the app on your mobile device.

It is a convenient and easy way to control your TV. This app is available on both Android and iOS.

To connect to your TV after installing the mobile app:

1. Agree with end user license, disclaimer and privacy policies on the TV. If you are not sure whether you have agreed, check by pressing  button on your remote control and select  Settings > Support > Disclaimer and Privacy > Data Sharing, Privacy and EULA .
2. Make sure your mobile device and TV are connected to the same network environment.
3. To use this function, switch on Content Sharing by pressing  button on your remote control and select  Settings > Connection > Multimedia Device Connection > Content Sharing.
4. Open the mobile app and select the TV device you want to connect to.

What you can do with the app:

- Turn the TV on or off
- Volume up or down
- Switch channels
- Input characters with your mobile device keyboard
- Share pictures, music, or videos from your mobile device to the TV

Use Energy Saving Functions

Use energy saving functions to reduce the TV power consumption.

Use Timer Settings



Use the following timer setting functions to reduce the TV power consumption.

- **Sleep Timer**

Press  button on your remote control and select  Settings > System > Timer Settings > Sleep Timer.

Set the sleep timer to automatically turn the TV off at the specified time.

- **Power Off Timer**

Press  button on your remote control and select  Settings > System > Timer Settings > Power Off Timer.

Set the time you want the TV to turn off automatically.

- **Auto Sleep**

Press  button on your remote control and select  Settings > System > Timer Settings > Auto Sleep.

Set the amount of time that you would like the TV to auto power off after a period of no activity.

This function may not be applicable in some models/countries/regions.

- **Auto Standby with No Signal**

Press  button on your remote control and select  Settings > System > Timer Settings > Auto Standby with No Signal.

When you select this option, the TV will go to standby if there is no signal after the set time.

This function may not be applicable in some models/countries/regions.

Adjust Brightness of the Picture

- **Dynamic Backlight Control**

Press  button on your remote control and select  Settings > Picture > Picture Mode Settings > Advanced Settings > Brightness > Dynamic Backlight Control

Note:

- Option may not be applicable depending on your model/country/region and the picture mode you selected.

Play Audio Only

Select your desired input, then press  /  /  button on your remote control, select Audio Only .

When this option is selected, the screen will not display the picture, only audio can be heard. This can lower the TV power consumption.

Note:

- This function may not be applicable in some input sources.

Remote & Accessories

Connect remote controls or other accessories, such as keyboards, mouse and gamepad devices, to interact with your Smart TV with ease.

English Use HDMI & CEC

Use the TV remote to control external devices that are connected to the TV by a HDMI cable. The external devices need to support HDMI & CEC function.

Press  button on your remote control and select  Settings > Connection > HDMI & CEC.

Connect an external device through HDMI & CEC function

Press  button on your remote control and select  Settings > Connection > HDMI & CEC > CEC Control .

Allow HDMI devices to control each other.

1. Set CEC Control to On.
2. Connect a HDMI & CEC compatible device to the TV.
3. Turn on the connected external device. The device will be connected to the TV automatically. After connection is completed, you can access the menu of the connected device on your TV screen using your TV remote to control the device.
4. When CEC control is enabled and HDMI & CEC compatible external devices are turned off, the TV will enter the standby mode. The function needs to be supported by the external device.

Enable device auto power off

Press  button on your remote control and select  Settings > Connection > HDMI & CEC > Device Auto Power Off .

Set to On to turn off HDMI & CEC compatible external devices when the TV is turned off.

Enable device auto power on

Press  button on your remote control and select  Settings > Connection > HDMI & CEC > Device Auto Power On .

Set to On to turn on HDMI & CEC compatible external devices when the TV is turned on.





This feature is applicable when TV input source is pre-set to the corresponding external device.

Enable TV auto power on

Press  button on your remote control and select  **Settings** > Connection > HDMI & CEC > TV Auto Power On .

Set to On to turn on the TV when HDMI & CEC compatible external devices are turned on.

HDMI Format function

Under HDMI source, press  /  /  button on your remote to enter quick menu and select HDMI Format . You could also press  button on your remote control and select  Settings > Connection > HDMI & CEC > HDMI Format .

Please select Enhanced Pro if your HDMI device supports 4K 144Hz and above.

Note :

- This function may not be applicable in some models/countries/regions.
- The options above will vary depending on the model variant used.
- HDMI cables must be used to connect HDMI & CEC compatible devices to your TV.
- The HDMI & CEC feature of the connected device must be turned on.
- If you connect a HDMI device that is not HDMI & CEC compatible, the HDMI & CEC control features will not work.
- If the connected HDMI device does not support HDMI & CEC control, the feature will not work.
- The HDMI & CEC feature supports One Touch Play, Routing Control, System Standby, Device OSD Name Transfer, Remote Control Pass Through, Give Device Power Status, System Audio Control.

Screen Sharing

You can mirror the screen of your mobile device (Android) or PC (Windows 10 and above) on the TV.

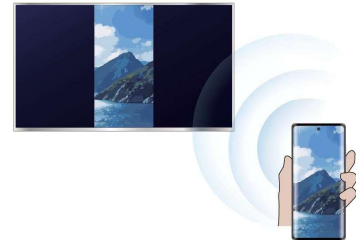

1. Set your TV to the wireless network connection.
2. Press the **INPUT** / **↔** button on your remote control and select Screen Sharing on your TV.
3. Turn on the WLAN network of your device.
4. Turn on the casting function of your device. The setting name, icon and location may vary depending on the device. The feature may be called "Wireless display", "Smart View", "Wireless projection", etc.
5. Find the TV name in the searching list of your device and select it. Wait for the connection progress to complete and the screen of your device will be mirrored on the TV.

Note :



- Some devices may not support casting. To check whether your device supports casting, refer to the device's user manual.
- Press **HOME** button on your remote control, select **Settings** > **Connection** > **Multimedia Device Connection** > **Screen Sharing** and switch it on. Then, you can share your device's screen directly without opening the Screen Sharing in Input on your TV. (We do not recommend to turn on the switch as it may influence the using experience when using Screen Sharing.)
- Screen Sharing menu may not be available in **Settings** > **Connection** > **Multimedia Device Connection** depending on models.
- To stop using Screen Sharing, disconnect the external device or press **↶** or **EXIT** button on the remote control.
- When playing video or audio, press **VIEW** / **≡** / **MENU** button on your remote control and select Audio Only to turn off the screen while the video or audio continues.
- If you are using an Apple device, refer to Connecting to External Devices > Using AirPlay and HomeKit in this manual.

Content Sharing





Content Sharing allows you to view media content, like videos, music or photos saved in your mobile (Android) or PC (Windows 10 and above) device on your TV screen. You can also share videos from streaming apps on mobile device to the TV.







Share Media Content from your Device

1. Connect your TV and device to the same network.
2. Turn on Content Sharing by pressing  button on your remote control, select  Settings > Connection > Multimedia Device Connection > Content Sharing.
3. Choose a media content on your device and select cast setting or icon. The procedure, setting name, icon and location may vary depending on the device. Please refer to the mobile device or PC's user manual for specific settings steps.
4. Find the TV name in the searching list of your device and select it.
5. Agree in TV request pop-up window, and wait for the connection progress to complete. When you connect a device for the first time, a pop-up will appear:
 - Always Agree : Select Always Agree to set your device as a trusted device, and there will no pop-up from the second time.
 - Agree : Select Agree and TV will play the content sharing from the device.
 - Disagree : Select Disagree and TV will not play the content sharing from the device.

Play Media Content Stored in External Device on TV

1. Connect your TV and device to the same network.
2. Turn on Content Sharing by pressing  button on your remote control, and selecting  Settings > Connection > Multimedia Device Connection > Content Sharing .
3. Make sure your media content stored in your device are visible through the local network. The procedure depends on devices. Please refer to the mobile device or PC's user manual for specific settings steps.
4. Select connected device on the TV.
 - Method 1: Press  /  button on your remote control, and select Content Sharing (device name) .
 - Method 2: Press  button on your remote control, and select Media > Content Sharing (device name).
5. Select a media content item from the list to play.







Note :

- Some devices may not support content sharing function.
- If your device does not support content sharing, you can download an app that supports the function to connect to your TV. For more information, please refer to Benefits of Smart TV > Using the Mobile App this manual.
- To stop using Content Sharing , disconnect the external device or press  /  button on the remote control.
- When playing video or audio, press  /  /  button on your remote control and select Audio Only to turn off the screen while the video or audio continues.
- Content may not be played depending on the file format.
- Content may not be played smoothly, or the function may not work properly due to the network condition. It is recommended that you connect the device to a 5 GHz router.
- If you are using an Apple device, refer to Connecting to External Devices > Using AirPlay and HomeKit in this manual.

Using AirPlay and HomeKit



Using AirPlay

Use AirPlay to share audio and video content wirelessly from your iPhone, iPad, or Mac to your TV. Stream music and videos, share your photos, or mirror exactly what is on your device screen.

1. Make sure your Apple device is connected to the same network as your TV.
2. Turn on AirPlay on your TV.
 - Press  button on your remote control, and select  Settings > Connection > AirPlay and HomeKit > AirPlay and HomeKit Settings , set AirPlay to On.
 - Press  /  button on your remote control and select AirPlay , enter AirPlay and HomeKit Settings and set AirPlay to On.
3. Locate the AirPlay icon on supported media apps, or the Screen Mirroring icon in Control Centre on your Apple device. Depending on the content, these steps may vary.
 - To mirror your device screen, open Control Centre and tap Screen Mirroring  .
 - To stream audio from supported music or podcast apps, tap AirPlay audio  .
 - To stream video from supported apps, tap AirPlay video  .
4. Select your TV from the list to begin using AirPlay.

Using HomeKit

Use HomeKit to control your TV easily and securely with your Apple devices.

1. Press  button on your remote control, and select  Settings > Connection > AirPlay and HomeKit > AirPlay and HomeKit Settings , locate the HomeKit section and select Set Up.
2. The HomeKit setup screen will display a pairing QR code on the TV. Use your iPhone or iPad to scan the QR code, then follow the on-screen directions to complete HomeKit setup.

Advanced Settings Setup

Press  button on your remote control and select  Settings > Picture > Picture Mode Settings > Advanced Settings .

Adjust advanced picture settings based on your viewing preference. Adjust the colour space and Gamma to best suit the content you are viewing.

Brightness

- **Dynamic Backlight Control**

Automatically corrects the contrast by analysing the luminance level of the picture in real time.

- **Adaptive Contrast**

Automatically adjust dark areas and light areas of the image to see more detail.

- **HDMI Dynamic Range**

Set the HDMI input signal's dynamic range.

- **Dark Detail**

Automatically raise brightness and improve shadow detail in dark scenes.

- **HDR Enhancer**

Enhance contrast and colour of the SDR content to HDR-like picture quality.

- **Low Blue Light**

Eye care: reduce the emission of blue light.

Clarity

- **Noise Reduction**

Reduce the random noise to improve the picture quality.

- **Digital Noise Reduction**

Reduce the noise seen around letters and compression noise.

Overscan

Change the video size setting to crop the edges of the displayed image.

Intelligent Mode Settings

Press  button on your remote control and select  Settings > Picture > Intelligent Mode Settings

Configure intelligent mode related settings.

- **AI Picture Optimisation**

Set to On to enable the TV to recognise the current scene and enhance the picture quality.

- **Content Type Auto Detection**

Enable to detect the content type of Filmmaker Mode or IMAX Mode.

Change the Aspect Ratio

Press  button on your remote control and select  Settings > Picture > Aspect Ratio (Picture Size).

Adjust the Aspect Ratio to stretch or zoom the picture.



- **Auto**
Automatically switch Aspect Ratio between 16:9 and 4:3 based on the signal information.
- **16:9**
Best suited for 16:9 Widescreen content. This will also stretch 4:3 content to Widescreen.
- **4:3**
Best suited for 4:3 content.
- **21:9**
Best suited for 21:9 content, generally used in game scenarios.
- **Movie Zoom**
Fill the entire screen by zooming in to remove horizontal black bars from the top and bottom of the picture.
- **Dot to Dot**
Displays the native signal without any scaling.

Note :

- The options above may not be applicable in some input sources.
- If the aspect ratio of the selected format is different from the TV transmission or video content, it can distort the picture.
- When connecting a PC to the TV via HDMI input, fast moving images may become distorted.

Sound



Choose a Sound Mode

Press  button on your remote control and select  Settings > Sound > Sound Mode .

Select a pre-set sound mode to suit the content you are listening to.

- **Standard**
In Standard mode, the TV delivers a flat frequency response, which preserves the natural characteristics of the original sound.
- **Theatre**
Theatre mode increases the surround sound effect and provides a more prominent bass response. .
- **Music**
In Music mode, low and high frequencies are emphasised to enhance musical instrument reproduction.
- **Speech**
In Speech mode, low and high frequencies are attenuated to improve the reproduction and clarity of the human voice.
- **Late Night**
In Late Night mode, the TV will improve the reproduction and clarity of the human voice with a low volume level.
- **Sports**
Optimised sound for watching Sports events.

Sound Mode Settings Setup

Press  button on your remote control and select  Settings > Sound > Sound Mode Settings .
Adjust the audio settings of the TV. You can personalise the sound quality by adjusting the following settings.

- **Apply Audio Settings**

Adjust current sound mode to apply to all sources or just the current source.

- **Bass Boost**

Bass Boost uses DTS TruBass™ to enhance the perception of bass frequencies to provide deep, rich bass response from the TV's internal speakers.

- **Surround Sound**

Surround sound uses DTS TruSurround™ to deliver an immersive surround sound experience from the TV's internal speakers.

- **Dialog Clarity**

Dialog Clarity uses DTS Dialog Clarity™ to boost the frequency range of the human voice so dialogue is clearly understood and heard above audio or surround effects.

- **TruVolume**

Automatic control over large volume changes while watching TV programmes or films, providing a more comfortable and consistent volume.

- **Waves**

Based on the psychoacoustic low-frequency extension technology. Waves effectively extend bass response beyond the physical capabilities of the system, presenting a natural, vigorous and strong bass effect.

- **Equalizer**

Boost the volume at different frequencies.

- **Auto Volume Control**

Activate to prevent sudden volume changes when switching TV sources.

After Auto Volume Control is turned on, it will act as DAP Volume Leveler when playing Dolby Audio, or it will provide DRC function when playing DTS bitstream containing DRC metadata.

- **Reset Current Mode**

Restore all of the audio settings in the current audio mode to the factory default values.

Select Speakers

Press  button on your remote control and select  Settings > Sound > Audio Output .

Select the speakers which you want to use.

Using External Speakers with TV Speaker to Output Audio

Audio can be played through multiple devices at the same time.

- **Wired headphones + TV speaker**

1. Connect your wired headphones to the TV.
2. Press  button on your remote control to select  Settings > Sound > Audio Output to choose TV Speaker .

Audio Output Settings Setup

Press  button on your remote control and select  Settings > Sound > Audio Output Settings .

Select the digital audio output format that best suits the audio device type.

Options may differ depending on your model/country/region and the Audio Output you select. Please refer to the specific product.

- **Balance**

Adjust the left and right speaker level to optimise audio for a specific location.

- **Lip Sync**

Synchronise the video and audio.

- **Headphone Volume**

Independently adjust the volume of the Headphones. This menu is available when headphone is connected.

When Headphone Only is selected in Audio Output , you can adjust the volume by the remote or in Headphone Volume menu on screen.

When headphones are connected to the TV and an option such as TV Speaker is selected in Audio Output , other than Headphone Only , you can only adjust the volume of headphones in Headphone Volume in settings.

- **Digital Audio Output Format**

Select the digital audio output format that best suits the audio device type.

- Auto: the audio device automatically outputs in a supported format.
- Passthrough : the audio device outputs without any processing.
- PCM: the audio device outputs PCM (Pulse Code Modulation) format.
- Dolby Audio - Dolby Digital : the audio device outputs Dolby Digital audio.
- Dolby Audio - Dolby Digital Plus : the audio device outputs Dolby Digital Plus audio.
- DTS Surround: the audio device outputs DTS audio.

Due to the differences between different models, options above may vary according to the actual product.

English

- **Digital Audio Output Delay**

Adjust the digital audio output delay time to sync audio from an external speaker with the images on the TV.

- **HDMI-eARC**

You can connect an audio device that supports eARC. Muting occurs temporarily during device connection.

- **Channel Gain**

Bass Boost Gain : Hear and feel rich bass response with the TV's subwoofer speaker.

Top Channel Gain: Experience the rich high-pitched response with the TV's top speaker.



Centre Channel Gain : Experience the rich human voice response with the TV's centre speaker.

- **Dialogue Enhancement**

Enable or disable dialogue enhancement.

Network

Edit TV Name

Press  button on your remote control and select  Settings > Connection > TV Name.

You can edit the name for your TV to be used on the network.

Note:

- Up to 18 characters can be entered.

Check the Internet Connection Status

Press  button on your remote control and select  Settings > Connection > Network > Internet Connection .

Test the current network connection status and view the current network information.

Connection Test

Press  button on your remote control and select  Settings > Connection > Network > Internet Connection > Connection Test.

Start a network connection test.



Network Information

Press  button on your remote control and select  Settings > Connection > Network > Internet Connection > Network Information .

You can select IPv4 or IPv6 in IP Version to view more detailed information about your network connection.

Turn on the TV through the Internet

Wake on Cast

Press  button on your remote control and select  Settings > Connection > Network > Wake on Cast.

You can enable or disable Wake on Cast function which is able to turn on the TV by screen casting through mobile devices.

Note:

- This function may not be applicable in some models/countries/regions.

Wake on Wireless Network

Press  button on your remote control and select  Settings > Connection > Network > Wake on Wireless Network.

With a wireless network connection and enabling Wake on Wireless Network, you can switch on the TV from standby and push content to be viewed on the TV with a mobile device App supporting the screencast function.

Wake on LAN

Press  button on your remote control and select  Settings > Connection > Network > Wake on LAN



With a wired Ethernet connection and enabling Wake on LAN, you can switch on the TV from standby and push content to be viewed on the TV with a mobile device App supporting the screencast function.

Note:

- To use this function, make sure your TV and mobile device are connected to the same network environment.

System

Set Time

Press  button on your remote control and select  Settings > System > Time.

Set the current time based on your location.

- **Time Format**

Set the time display to be 12 or 24-hour format.

- **Date/Time**

Set the Date and Time. You can set the date and time to automatically sync with Internet/broadcast or manually setup by yourself.



- **Time Zone**

Select your time zone.

- **Daylight Saving**

Select whether to apply Daylight Saving Time to the TV.

Use Timer

Press  button on your remote control and select  Settings > System > Timer Settings.

Adjust the timer settings to suit your preference.

- **Sleep Timer**

Set the sleep timer to automatically turn the TV off at the specified time.

- **Power On Timer**

Set the time you want the TV to turn on automatically with your favourite content or alarm.

- **Power Off Timer**

Set the time you want the TV to turn off automatically.

- **Menu Timeout**

Set the amount of time you would like the menu to remain on the screen.

- **Auto Sleep**

Set the amount of time that you would like the TV to auto power off after a period of no activity.

- **Auto Standby with No Signal**

TV will go to standby if there is no signal after the set time.

Note:

- The above functions may not be applicable in some models/countries/regions.

Set Language and Location

Press  button on your remote control and select  Settings > System > Language and Location .

Select the language used for this TV and your location.

- **Location**

Choose the location from where you will watch your TV.

- **Postcode(ZIP/Postal Code)**

User can change the Postcode. Name of the menu will vary depending on different countries/regions.

- **Menu Language**

Set the default language for the TV menu.

- **Audio Language**

Select the preferred audio language for the current programme.

Note:

- The above functions may not be applicable in some models/countries/regions.



Data Protection and Security

Clear Cache

Press  button on your remote control and select  Settings > System > Application Settings > Clear Cache.

Clear cache, user data and temporary files for browser and applications.

Delete Cookies

Press  button on your remote control and select  Settings > System > Application Settings > Delete Cookies.

Delete cookies for browser and applications.

Do Not Track

Press  button on your remote control and select  Settings > System > Application Settings > Do Not Track.

Send a request to websites and some applications not to collect or track your browsing data.

Note:

- This function may not be applicable in some models/countries/regions.

Power on Settings Setup

Auto Init Mode

Press  button on your remote control and select  Settings > System > Advanced Settings > Auto Init Mode.

Auto Initialisation Mode. TV will auto initialise in the background when AC is powered on.

Note:

- This function may not be applicable in some models/countries/regions.

Fast Power On

Press  button on your remote control and select  Settings > System > Advanced Settings > Fast Power On.

Enable TV fast start-up.

Power On Mode

Press  button on your remote control and select  Settings > System > Advanced Settings > Power On Mode.

The TV will turn on in the selected mode when the main power is reconnected.

Default Startup Page

Press  button on your remote control and select  Settings > System > Advanced Settings > Default Startup Page.

Set the page that first appears when the TV is powered on. You can select Last Accessed Source or Home.



Power Indicator Mode Setup

Power Indicator

Press  button on your remote control and select  Settings > System > Advanced Settings > Power Indicator.

Set the power indicator display to stay On or Off when in Standby mode.

Indicator Light Setting

Press  button on your remote control and select  Settings > System > Advanced Settings > Indicator Light Setting .

Set the indicator light from Power , Always or Off.

Note:

- The above functions may not be applicable in some models/countries/regions.

Switch off Curtain

Press  button on your remote control and select  Settings > System > Advanced Settings > Switch off Curtain .

Enable or disable Switch off Curtain or set how quickly the Screen Curtain will close when entering standby.

Sports Mode Auto Detection



Press  button on your remote control and select  Settings > System > Advanced Settings > Sports Mode Auto Detection .

Enable auto detection of Sports content allowing TV to automatically select Sports mode in Sound and Picture settings.

Note:

- This function may not be applicable in some models/countries/regions.
- Turning on this function could increase energy consumption.



Usage Mode Setup

Press  button on your remote control and select  Settings > System > Advanced Settings > Usage Mode .

Set the TV to use in Home or Store mode.

Home Mode





Select Home Mode for normal TV usage.

If you want to switch to Store Mode when the TV is in Home Mode, press  button to select  Settings , then select System > Advanced Settings > Usage Mode and choose Store Mode .



Store Mode

Select Store Mode to setup the TV in a retail setting. This mode enables E-Pos and other demo functions and is only intended for use in retail stores.

When Store Mode is selected, press  /  /  button on your remote control to enter store mode settings.

If you want to switch to Home Mode when the TV is in Store Mode, press  /  /  button on your remote control to enter store mode settings and choose Home Mode . Alternatively, press  button, then select  Settings , then select System > Advanced Settings > Usage Mode and choose Home Mode .

Personalised Ads

Press  button on your remote control and select  Settings > System > Advanced Settings > Personalised Ads.

Check for personalised ads setting.

- **Personalised Ads**

Turning off personalised ads will limit the ability to deliver relevant ads to you but will not reduce the number of ads you receive.

- **Reset Ads ID**

Ads ID is a unique and resettable ID for personalised ads. A new Ads ID will be assigned to your device when you reset it.

Using Parental Control

Press  button on your remote control and select  Settings > System > Parental Control .

Turn on Parental Control to prevent children from being able to view certain content.

If you have not set the PIN code before, create and confirm PIN window will be displayed. Using the D-pad on the remote, create the PIN code.

If you have set the PIN code before, enter PIN window will be displayed.

- **Locks**

Turn on Locks to enable the Parental Control function.

You will see other Parental Control settings change from a greyed out state to highlighted. When this occurs, Block Time, Channel Block , Content Block , Input Block , App Block , Website Block, Parental Control PIN or Reset to Default features are available to set.

- **Block Time**

Block the whole TV usage for a defined period of time, including Live TV, HDMI and apps.

- **Channel Block**

Block all or individual channels when you turn on the Parental Control feature.

- **Content Block**



Certain programmes are blocked by age rating. This is controlled by the broadcaster.

- **Input Block**

Block content from devices that are connected to external inputs.

- **App Block**

Block access to certain apps. If an app that you want to restrict does not appear here, then check the Parental Control settings in the app.

In some countries/regions, by default, the Browser and the App Store are blocked. If you want to unlock them, please select  Settings > System > Parental Control and enter the PIN code. Select the Browser and the App Store in App Block and press  button, then you will find the "lock" icon disappear.

English

- **Website Block**

Set the range of URLs that the browser can access.

- **Parental Control PIN**

You can set or change your PIN here. PIN is used for parental control and your system protection from unauthorised use. 0000 is not allowed for PIN.

- **Reset to Default**

Restore Parental Control back to the factory default setting.

Note:

- The above options may not be available in some models/countries/regions.

Reset to Factory Default





Press  button on your remote control and select  Settings > Support > Reset to Factory Default .

Restore your TV to the factory default. Reset will clear your personal settings, information and data. Enter the PIN code on-screen to enable the Factory Reset.

Game

VIDAA Play

Enjoy a wide range of games on VIDAA Play.

1. Connect your TV to a network by pressing the  button on your remote control and selecting  Settings > Connection > Network > Network Configuration .
2. Press the  button on your remote control and use D-pad to select  Game icon from the navigation bar.

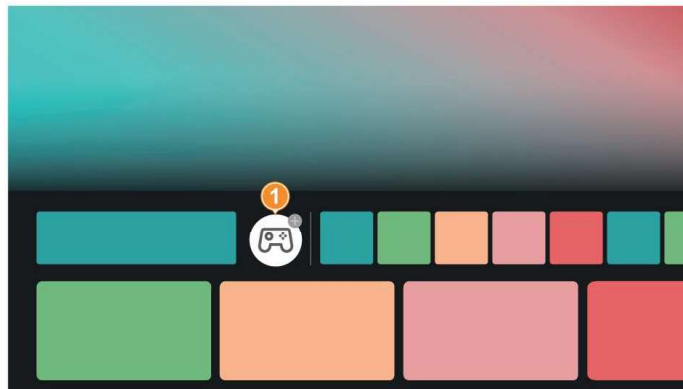

- 1 Select game controllers to connect to the TV



Note:

- You can only use gamepad to play cloud games.
- This function may not be applicable in some models/countries/regions.

Game Settings

Game Mode

You can enable the Game Mode to optimise your TV settings when playing games with a game console, PC or cloud game.

1. Press  button on your remote control and select  Settings > Picture > Game Settings > Game Mode.
2. Enable Game Mode to optimise the TV settings to enjoy a better gaming experience.



Game Mode will allow:

- Reducing input lag to make sure every press or click matches what is happening on the screen.
- Improving responsiveness to produce very little motion blur.
- Processing YUV 4:4:4 format signals precisely to present accurate image colours.
- When Game Mode is set to 'On', the TV will be optimised for low latency game mode. When Game Mode is set to 'Auto', the TV will detect the game signal and switch to low latency game mode automatically (ALLM).

Note:

- This function may not be applicable in some input sources or applications.

Game Menu

While a gaming device is connected or while using a gaming app, press  /  /  button on your remote control and launch Game Menu.

Set the game related settings easily by using the Game Menu. If more than one device is connected, switch to another device quickly by following the on screen menu.

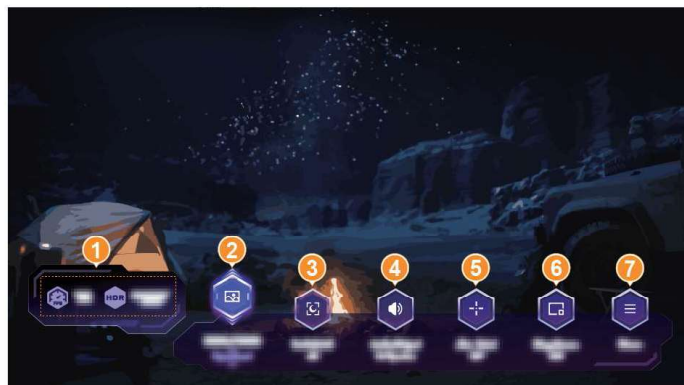

1 Current status

Check the status, these items cannot be edited.

- FPS: Shows the number of frames per second in real time.
- HDR: Shows when HDR mode is detected.

2 Game Picture Mode

Select a picture mode to optimise for your game.

3 Dark Detail

Automatically raise brightness and improve shadow detail in dark scenes.

English

4 Audio Output

Select the speakers which you want to use.

5 Aim Point

Set the aim point on the screen.

6 Map Zoom

Zoom in on specific areas of the screen when gaming.

7 Menu

Enter the quick menu.

Note:

- The image on your TV may differ from the image above depending on models/countries/regions.
- Game Menu, and some options of Game menu may vary in some input sources, applications or models.
- Some functions in Game Menu will not be available under certain circumstance.
- This function may not be applicable in some models/countries/regions.

Media

Press  button on your remote control and select Media .

Media is a central location for you to view or listen to different types of content, such as photos, music and movies. You can view media content through the following methods:

- A USB thumb drive or hard drive.
- Compatible mobile phone, tablet or other personal devices: you can stream movies, music and photos that are stored on compatible personal devices and play or view the content on your TV.

By default, there is Content Sharing displayed on the Media screen. If your mobile device is connected to the TV, its name also appears on the Media screen.

For more information about Content Sharing , please refer to Benefits of Smart TV > Content Sharing in this manual.

Enjoy Photos/Audio/Video Stored on a USB Device



Press  button on your remote control and select Media > connected devices .

Select the content you want to play on the screen, like pictures, videos and music.

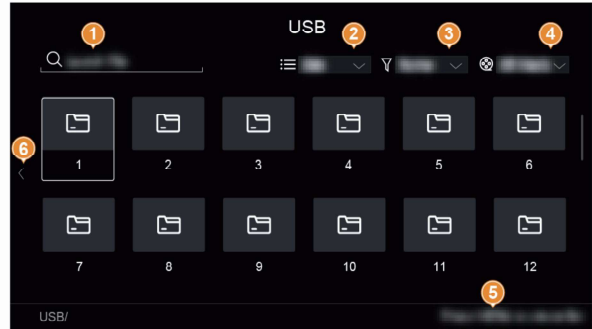
- 1 Search the content you want to play.
- 2 Arrange the content by Grid , List .
- 3 Sort the content by Name, Date Modified , Size.
- 4 Filter the content by All Media , Photo , Video, Music , Recorded .
- 5 Create a photo, music, or video playlist.
- 6 When the focus is on the first row, there will be an arrow on the side. Select the arrow to enter multiple storage sources.



Play Background Music while Viewing Pictures

1. Choose a picture to display.
2. Press  /  button to display control bar.
3. Select  and choose your music to create a Music Playlist.

Now you can play background music while viewing pictures.

Media Format





Due to differences in programming tools and other factors, some of the file formats that are listed may not be supported.

THIS PRODUCT IS LICENSED UNDER THE AVC PATENT PORTFOLIO LICENSE FOR THE PERSONAL USE OF A CONSUMER OR OTHER USES IN WHICH IT DOES NOT RECEIVE REMUNERATION TO (i) ENCODE VIDEO IN COMPLIANCE WITH THE AVC STANDARD (“AVC VIDEO”) AND/OR (ii) DECODE AVC VIDEO THAT WAS ENCODED BY A CONSUMER ENGAGED IN A PERSONAL ACTIVITY AND/OR WAS OBTAINED FROM A VIDEO PROVIDER LICENSED TO PROVIDE AVC VIDEO. NO LICENSE IS GRANTED OR SHALL BE IMPLIED FOR ANY OTHER USE. ADDITIONAL INFORMATION MAY BE OBTAINED FROM MPEG LA, L.L.C. SEE [HTTP://WWW.MPEGLA.COM](http://www.mpegla.com)

SoundBar Settings

Connect to a soundbar



1. Connect a soundbar device to the TV port labelled with HDMI ARC/eARC.
2. When the connection is completed turn on the soundbar, the Audio Output is automatically switched to ARC. If it is not automatically switched to ARC, press  button on your remote control, select  Settings > Sound > Audio Output and choose ARC.
3. Enable CEC Control by pressing  button on your remote control, then select  Settings > Connection > HDMI & CEC > CEC Control .

Adjust SoundBar Settings

Press  button on your remote control and select  Settings > Sound > Audio Output Settings > SoundBar Settings .

- **TV Mode**

Enable TV Mode to allow the connected soundbar to get all the sound modes of TV.

Menu name may differ depending on your model/country/region. Please refer to the specific product.

- **EQ Modes**

Choose your favourite EQ mode.

- **Surround Modes**
Enable to turn on the surround effect.
- **Bass Level**
Adjust the bass level.
- **Treble Level**
Adjust the treble level.
- **Dimmer Level**
Adjust the indicator brightness.
- **Reset**
Reset current SoundBar Settings to factory mode.

Note:

- When the connection is successful, a notification will pop up automatically and you can choose to enter the SoundBar Settings directly. You can also enter the settings later through the setting menu.
- SoundBar Settings menu is only applicable for the specific soundbar types.
- Options may differ depending on the model type.
- If Audio Output is not in ARC or the ARC soundbar is not turned on, the SoundBar Settings menu cannot be adjusted, only the TV sound menu can be adjusted.

Subtitle Setup

Press  button on your remote control and select  Settings > Accessibility > Subtitle Settings .

Adjust Subtitle Settings for digital broadcast or Internet channel content.

- **Subtitle**
Enable Subtitle type.
- **Primary Subtitle**
Set the default subtitle language for digital broadcast content.
- **Secondary Subtitle**
Set the secondary subtitle language for digital broadcast content.
- **Channel Subtitle Storage**
Enable the storage of subtitle settings per channel.

Voice Guide

Press  button on your remote control and select  Settings > Accessibility > Voice Guide.

Adjust settings for the Menu Audio function.

English

- **Voice Guide**
Enable Audio Voice Guide, please connect to the Internet for a better experience.
- **Volume**
Set the Menu Audio volume.
- **Language**
Set the Menu Audio language.
- **Rate**
Set the Menu Audio speed.
- **Pitch**
Set the Menu Audio pitch.
- **Focus Voice Guide**
Turn down the background volume when Menu Audio is playing.



Accessibility Menu Setup

Provide menu option to aid the visually or hearing impaired.



High Contrast Menu

Press  button on your remote control and select  Settings > Accessibility > High Contrast Menu .
Improve contrast for visually impaired.



Menu Transparency

Press  button on your remote control and select  Settings > Accessibility > Menu Transparency.
Select menu transparency from Off, Medium , High .

Accessible Guide

Press  button on your remote control and select  Settings > Accessibility > Accessible Guide .
Accessible guide for visually impaired.

Magnification

Press  button on your remote control and select  Settings > Accessibility > Magnification .
Allow visually impaired/partially sighted viewers to magnify an area of the screen.

Note:

- This function is only applicable for some scenarios.

Troubleshooting Guide

Please first try the following steps to resolve the issues:

- Perform the status diagnosis
- Check whether the TV has updated the latest software
- Restart or reset the TV

If the solutions do not help you resolve the issues, please contact our service centre.

Status Diagnosis

When the TV malfunctions, you can perform self-diagnosis to find the problem.

Picture Test

Press  button on your remote control and select  Settings > Support > Self Diagnosis > Picture Test.

When performing the Picture Test, a test picture will be shown on screen. Select OK to start the test. Picture Test displays a high-definition picture that you can examine for flaws or faults. Please check the picture carefully for up to 10 seconds.

Find more specific solutions in Troubleshooting > Picture Issues in this manual.

Sound Test

Press  button on your remote control and select  Settings > Support > Self Diagnosis > Sound Test.

When performing the Sound Test, a test sound will be played with the TV Speaker. Select OK to start the test. Please listen to the sound carefully to check whether you can hear the sound problem.

Find more specific solutions in Troubleshooting > Sound Issues in this manual.

Network Related Self-diagnosis

Press  button on your remote control and select  Settings > Support > Self Diagnosis .

- **Network Connection Status**

View the TV's network connection information.

- **Network Connection Test**

When performing a Network Connection Test, the test will confirm whether your TV is connected to network. If the network test is successful but you still have problems using online services, please contact your Internet provider.

- **Internet Speed Test**

Perform this test to check the network speed.

Find more specific solutions in Troubleshooting > Network Issues in this manual.

Input Connection Test

Press  button on your remote control and select  Settings > Support > Self Diagnosis > Input Connection Test.

When performing an Input Connection Test, you can select any of the input sources and check related information with external connections.

Find more specific solutions in Troubleshooting > Channel and Broadcast Issues and Troubleshooting > External Device Connection Issues in this manual.

Restart or reset your TV

If the TV has problems such as a delay between the picture and sound or connection fails to external devices, you can try to restart your TV first to troubleshoot the issue. If the problems persist, reset your TV to the factory default. Before you start, remove any external USB devices from the TV.

Restart your TV

1. Press the power button on your remote control or press the power button on the TV to turn it off. For some models, press the power button on the TV to display the on-screen menu, and press the button again to move the focus to Power off to turn off the TV.
2. Unplug the TV power cord from AC outlet and reconnect after 60 seconds.
3. Press the power button on your remote control or press the power button on the TV to turn it on.

Reset your TV

Please note that reset will clear your personal settings, information and data. Find more specific operation steps in Settings Overview > Reset to Factory Default in this manual.





Picture Issues

Before you review the problems and solutions below, use Picture Test to perform self-diagnosis to find the problem. For specific information please refer to Troubleshooting > Troubleshooting Guide > Status Diagnosis > Picture Test in this manual. If the test picture does not appear or you find your screen damaged, contact the service centre in your country/region.

If the test picture is displayed properly, please check the items below.

- The picture is distorted, blurry or flickering, or cuts out momentarily.
- There are dots, horizontal or vertical lines on the screen.
- The brightness cannot be adjusted.

❓ The picture is distorted, blurry or flickering, or cuts out momentarily.

- Press  button on your remote control and select  Settings > Picture > Picture Mode Settings > Sharpness to adjust Sharpness .
- Press  button on your remote control and select  Settings > Picture > Picture Mode Settings > Advanced Settings > Clarity /Motion to adjust Clarity /Motion settings.
- Make sure that the connection cable or the cable connector is not damaged.
- Make sure that the connection cable is securely connected to the TV and the external device.
- Some electrical appliances may affect the TV. For example, microwave ovens close to the TV may cause noise on analogue and digital channels. If you turn off the appliance and the interference stops, please move it further away from your TV.
- If you choose TV as the input source, adjust the direction and position of the aerial, reset or fine tune the channel.
- When connecting the TV to external devices, leave some space between the external devices and the TV.

Note:

- Picture distortion caused by weak or poor signal reception is not a TV malfunction.
- The compressed video may cause picture distortion, especially for the fast moving pictures from sports programmes and action movies.





Sound Issues

Before you review the problems and solutions below, use Sound Test to perform self-diagnosis to find the problem. For specific information please refer to Troubleshooting > Troubleshooting Guide > Status Diagnosis > Sound Test in this manual.

Please check the items below.

- There is a delay between the picture and sound.
- Sound is distorted or cuts out momentarily.
- Volume cannot be changed or it changes on its own.

⓪ There is a delay between the picture and sound.

- Press  button on your remote control and select  Settings > Sound > Audio Output Settings > Digital Audio Output Delay . Set the value to 0.
- Press  button on your remote control and select  Settings > Sound > Audio Output Settings > Lip Sync . Adjust the value as you desire.
- Check the signal information. If the signal is weak or poor, a delay between the picture and sound may occur but it is not a malfunction. For specific information please refer to Troubleshooting > Troubleshooting Guide > Status Diagnosis > Network Related Self-diagnosis and Input Connection Test in this manual.

Note:



- Options may not be applicable depending on your model/country/region and the Audio Output you select. Please refer to the specific product.

⓪ Sound is distorted or cuts out momentarily.

- Some electrical appliances may affect the TV. For example, microwave ovens close to the TV may cause noise on analogue and digital channels. If you turn off the appliance and the interference stops, please move it further away from your TV.
- Make sure that the connection cable or the cable connector is not damaged.
- If you use an external audio output device, make sure that the audio cable is connected to the correct audio output connector on the external device. Place the device as close as possible to the TV without any obstacles between them.
- Check the signal Information. A weak or poor signal may cause sound distortion, but it is not a malfunction. For specific information please refer to Troubleshooting > Troubleshooting Guide > Status Diagnosis > Network Related Self-diagnosis and Signal Info in this manual.

? Volume cannot be changed or it changes on its own.

Press the power button on the TV to check if the TV responds. If there is no response, the TV may not be normally working. If the TV responds, press the remote control to check if it can control the TV. If not, please check the remote control. For specific information please refer to Troubleshooting > Remote Control Issues in this manual.

- When connecting an external speaker via HDMI, first check the cable connection, then press  button on your remote control and select  Settings > Connection > HDMI & CEC > CEC Control , set CEC Control to On.
- Insufficient TV memory causes a lag when you change the volume. Please clear cache.
- If you have just turned on the TV, there may exist a delay after you press the volume up/down button on the remote control. Please wait a while for the TV to start up fully.
- If the problem persists, restart your TV.



Channel and Broadcast Issues

Before you review the problems and solutions below, use Input Connection Test to perform self-diagnosis to find the problem. For specific information please refer to Troubleshooting > Troubleshooting Guide > Status Diagnosis > Input Connection Test in this manual.





Please check the items below.

- In Live TV, there is no signal, or a weak signal, or you cannot find any channels.
- The subtitles are not displaying or are in the wrong place on the TV screen.
- The channel list sorting is lost after several days, or previously deleted channels return in the channel list.
- I want to put channels in order of preference.

? In Live TV, there is no signal, or a weak signal, or you cannot find any channels.

- Please check the following things first.
 - a. The cable or cable connector of the aerial is not damaged.
 - b. The aerial cable is not loose or disconnected.
 - c. The aerial cable is connected to the correct port.
 - d. "TV" is selected as the input source.
- If no signal or weak signal occasionally happens, disconnect the aerial cable and reconnect it.
- If you use a set-top box or cable box, check the broadcast signals or the network status that is connected to the external device. For specific information please refer to Troubleshooting > Troubleshooting Guide > Status Diagnosis > Network Related Self-diagnosis and Input Connection Test in this manual.
- If the problem persists, scan channels again. In Live TV, press  button on your remote control and select  Settings > Channel > Auto Scan /Advanced Settings > Manual Scan . For specific information please refer to Enjoy Live TV > Channel Scan in this manual.

❓ **The subtitles are not displaying or are in the wrong place on the TV screen.**

- To turn on/off the subtitle function, press  /  /  button on your remote control and select Subtitle when in TV input source. Or press  button on your remote control and select  Settings > Accessibility > Subtitle Settings. For specific information please refer to Accessibility Features > Subtitle Setup in this manual.
- If you are watching a channel through an external device such as a set-top box and cable box, turn on/off the subtitle function on the external device and adjust the subtitle location on screen. For more information, refer to the user manual of external device or contact your service provider.

Note:

- Some channels may not have subtitle data. In this case, even if you turn on the subtitle function, subtitles are not provided on TV screen.

❓ **The channel list sorting is lost after several days, or previously deleted channels return in the channel list.**

- Make sure that you have not reset the TV to factory default before. Resetting the TV will reset all your user settings.
- Check if the channels in the channel list have updated or your subscription expires.
- Re-scan channels to find lost channels in your channel list. For specific information please refer to Enjoy Live TV > Channel Scan in this manual.

❓ **I want to put channels in order of preference.**

- You can edit the order of channels to your preference or you can add channels that you like to the favourite list. For specific information please refer to Enjoy Live TV > Channel Edit > Edit Channel List or Edit Favourite Channel List in this manual.

Network Issues

Before you review the problems and solutions below, perform self-diagnosis to find the problem. For specific information please refer to Troubleshooting > Troubleshooting Guide > Status Diagnosis > Network Related Self-diagnosis in this manual.

Please check the items below.

- The signal strength is weak.
- The network connection is unstable, often disconnected.

❓ **The signal strength is weak.**

- See Number 1, 2, 3, 6 in Common solutions to network issues.

❓ **The network connection is unstable, often disconnected.**

When connected to a wireless network

- See Number 1, 2, 3, 4, 6 in Common solutions to network issues.

When connected to a wired network

- See Number 3, 4, 5 in Common solutions to network issues.

Common solutions to network issues

1. Position your wireless router, modem router, or access point close to the TV. Avoid putting it in a corner. As much as possible, make sure there is no wall between the TV and router.
2. Check whether there is radio wave interference. Wireless devices such as microwaves, mobile phones, operating within the same radio frequency range may interfere with the TV. If you use the TV and other wireless devices simultaneously, you may experience a worse network performance. Please power off these wireless devices or keep them away from the TV.
3. Restart your modem/router. Power off your modem/router and power it on again after at least 60 seconds. It may take time for your modem/router to reconnect to the Internet.
4. Check your modem/router. Make sure cables are securely connected to your modem/router and the lights flash intermittently and regularly.
5. Make sure one end of the network cable is securely connected on the back of the TV, the other end securely connected to an external modem/router. Any loose connection may cause unstable or disconnected network.
6. If the issue is not improved after following the steps above, you can try using a wired network connection. For specific information please refer to First-Time Use > Connecting to the Internet > Connect to a Wired (Ethernet) Network in this manual.

App Issues

Please check the items below.

- Apps cannot be installed, opened, updated or uninstalled.
- The app exits itself.
- The app is frozen or navigation is not smooth while using.
- Problems occur when using the Browser to stream videos.
- The app language is different from the TV menu language.

❓ Apps cannot be installed, opened, updated or uninstalled.

- If you have just turned on the TV, please wait until the TV start up is complete.
- You can only install apps that are compatible with the TV. We recommend to install apps from the app store. The apk files downloaded from the Internet may not be installed on the TV.
- Some apps cannot be deleted.
- See Number 1, 2, 3 in Common solutions to app issues.

❓ The app exits itself.

- See Number 2 in Common solutions to app issues.

❓ The app is frozen or navigation is not smooth while using.

- Exit the app and then open it again.
- Uninstall and reinstall the app. For specific information please refer to Benefits of Smart TV > Using Apps in this manual.
- See Number 1, 2, 3 in Common solutions to app issues.

? Problems occur when using the Browser to stream videos.

- Exit the Browser and then open it again.
- See Number 1, 2 in Common solutions to app issues.

? The app language is different from the TV menu language.

- The language in an app could be different from the TV menu language because they may be separately set up. You can change the language in the app settings. Please note that whether you can change the language in an app depends on the app service provider.

Common solutions to app issues

1. Check whether your TV is connected to the Internet and whether there are network issues with your TV.
2. The storage is insufficient. Try to clear cache or uninstall uncommonly used apps. You can clear cache for browser and apps. This will permanently remove all the user data and temporary files.
3. The service of the app may not be available currently. Try using apps later.

Remote Control Issues

Please check the items below.



- The TV is slow to respond to the remote control.
- I want to use the remote control to control other devices.

? The TV is slow to respond to the remote control.

When the TV has just started, the response delay may occur between the TV and remote control. Please wait a while to use the remote control.

- The battery power of the remote control may be low. You can replace the batteries with new ones. For Solar Powered Remote, you can charge by exposing the solar panel to light or using a USB type-C cable.
- If the battery power is normal, take out the batteries, press any key for 1~2 seconds, then reinstall batteries back into the remote. This method is only applicable for battery-replaceable remote control models.

? I want to use the remote control to control other devices.

- Turn on CEC Control on the TV. Press  button on your remote control and select  Settings > Connection > HDMI & CEC > CEC Control .
- Confirm that the external device is HDMI & CEC compatible and the HDMI & CEC feature of the connected device is turned on. For specific information, please refer to the user manual with the external device.
- Check whether the power cable of the external device is properly connected and the HDMI cable connection between the external device and the TV is secure. Please use a HDMI cable of standard specification and make sure the cable is not damaged.

External Device Connection Issues

Before you review the problems and solutions below, use Input Connection Test to perform self-diagnosis to find the problem. For specific information please refer to Troubleshooting > Troubleshooting Guide > Status Diagnosis > Input Connection Test in this manual.

Please check the items below.

No sound from the TV while using the casting feature.



I cannot mirror the screen or cast the content of my mobile device or PC on the TV.

The TV cannot be connected to my soundbar, Bluetooth wireless headphones or speakers.

Connection between external devices and the TV is unstable.

- I cannot select a connected device or find a connected HDMI device.

② No sound from the TV while using the casting feature.

- Check if Mute mode is set to On. If so, press the mute button on your remote to restore the sound. If not, turn up the volume.
- Check if TV Speaker is selected at  >  Settings > Sound > Audio Output .
- Check the network status. If the network signal is weak or low, there may exist a sound delay between the TV and the mobile device. For specific information please refer to Troubleshooting > Network Issues in this manual.

② I cannot mirror the screen or cast the content of my mobile device or PC on the TV.





Firstly, figure out which kind of screen casting technology you are using to start troubleshooting.

- AirPlay
- Screen Sharing
- Content Sharing



If you are using AirPlay, you can try the following solutions.

1. Check if your TV supports AirPlay in input sources. If there is no AirPlay option, then your TV may not support AirPlay yet.
2. Make sure you are using Apple devices (such as iPhone, iPad, Mac) to share content on the TV by AirPlay .
3. If there is an AirPlay option but you cannot use AirPlay , you can check if your TV has connected to the network. If your TV has connected to the network, check the network status. Casting failure may result from weak or low signal strength. For specific information please refer to Troubleshooting > Network Issues in this manual.
4. Check the options related to the AirPlay on the TV:
 - a. TV name: check if the TV name you choose on your Apple device is the same as that is showed on theTV. If there are more than one same TV name on your Apple device, you can try one by one.
 - b. Network name : make sure if your TV connect to the same network as that of your Apple device.
5. Choose AirPlay and HomeKit Settings and turn off AirPlay . After a few seconds, turn on AirPlay and try again.
6. Choose AirPlay and HomeKit Settings to check if there is a Reset Paired Devices menu. If there is, choose it and follow the on-screen menu to unpair devices. Then try to use AirPlay again.
7. If the above steps may not help, unplug the power cord of the TV from the AC outlet. After 30 seconds, plug the power cord to AC outlet and turn on the TV. You can try to use AirPlay again.



If you are using Screen Sharing, you can try the following solutions.

1. Check if your mobile device or PC supports Miracast. If you are using an Apple device, please cast by using AirPlay .
2. Check if your TV supports Screen Sharing in Input .
3. Check if Screen Sharing is turned on at  >  Settings > Connection > Multimedia Device Connection > Screen Sharing . Turn it on and you can share your device's screen directly without opening the Screen Sharing in Input . If the TV does not have Screen Sharing menu in Settings , you can open Screen Sharing in Input on your TV to mirror your device's screen.
 - We recommend to turn off Screen Sharing in Settings and use the feature by opening Screen Sharing in Input to acquire better using experience.
4. Check if you have selected the correct TV name on your mobile device or PC. You can change the TV name and connect again. Change the TV name at  >  Settings > Connection > TV Name.
5. If the above steps may not help, restart your TV, mobile device or PC. Then try to use Screen Sharing again.

If you are using Content Sharing, you can try the following solutions.

1. Check if your mobile device or PC supports DLNA.
2. Check if your TV supports Content Sharing in Input .
3. Check if Content Sharing is turned on at  >  Settings > Connection > Multimedia Device Connection > Content Sharing and switch it to On.
4. Make sure that the TV and the mobile device are connected to the same network.
5. Check the network status. Casting failure may result from weak or low signal strength. For specific information please refer to Troubleshooting > Network Issues in this manual.
6. Check if the content that you are playing is copyrighted. Some copyrighted files may not be cast to the TV.
7. Exit and re-enter Content Sharing .
8. If the above steps may not help, unplug the power cord of the TV from the AC outlet. After 30 seconds, plug the power cord to AC outlet and turn on the TV. You can try to use Content Sharing again.



 The TV cannot be connected to my soundbar, Bluetooth wireless headphones or speakers.

- Check if the Bluetooth device is compatible with the TV.
- Check if connection cable or cable connector is damaged.
- Check if the Bluetooth is turned on at  >  Settings > Connection > Bluetooth .
- Turn off and restart Bluetooth at  >  Settings > Connection > Bluetooth .

 Connection between external devices and the TV is unstable.

- Check if the connection cable is securely connected to the TV and soundbar.
- When the external device and the TV are connected via wireless, make sure that there are no obstacles between them.
- Make sure that the distance between the Bluetooth device and the TV is within 10 metres.
- Check if the Bluetooth device is powered on or its battery is fully charged.
- Check Bluetooth module specifications. Make sure that the frequency range of Bluetooth devices is not the same as other electric appliances, otherwise Bluetooth devices may be affected.

? I cannot select a connected device or find a connected HDMI device.

- Press  /  button on your remote control to select the corresponding input source. For example, if you connect HDMI cable to HDMI 1 port, please select HDMI 1 as the input source on TV.
- Check if the external device is powered on.
- Check if connection cable or cable connector is damaged.
- Check if the cable is securely connected.
- Check if the external device is compatible with the TV.

HDMI & CEC Issues

Please check the items below.

- I want to turn the TV and external device off or on at the same time.
- I want to disable HDMI & CEC function.
- An external device cannot be controlled by using the TV remote control.



Note:

- If the connected HDMI device does not support HDMI & CEC control, the feature will not work.



? I want to turn the TV and external device off or on at the same time.

- Confirm that the external device is HDMI & CEC compatible and the HDMI & CEC feature of the connected device is turned on. For specific information, please refer to the user manual with the external device.
- Check whether HDMI & CEC feature of your TV is turned on or device auto power off and device auto power on is enabled. For specific information please refer to Connecting to External Devices > Remote & Accessories > Use HDMI & CEC in this manual.

? I want to disable HDMI & CEC function.

- To turn off the HDMI & CEC feature of your TV, press  button on your remote control and select  Settings > Connection > HDMI & CEC > CEC Control . Set CEC Control to Off.

? An external device cannot be controlled by using the TV remote control.

- Check whether there is an issue with your remote control. For specific information please refer to Troubleshooting > Remote Control Issues in this manual.
- Check whether the power cable of the external device is properly connected and the HDMI cable connection between the external device and the TV is secure. Please use a HDMI cable of standard specification and make sure the cable is not damaged.
- Confirm that the external device is HDMI & CEC compatible and the HDMI & CEC feature of the connected device is turned on. For specific information, please refer to the user manual with the external device.
- Check whether HDMI & CEC feature of your TV is turned on. Press  button on your remote control and select  Settings > Connection > HDMI & CEC > CEC Control . Set CEC Control to On.
- Some menus of the HDMI & CEC compatible device may not be available for use.
- Some buttons on the remote control may not work. You can try the external device remote control.

Voice Service Issues

Before you perform the following solutions, please note that:

- Make sure your TV is turned on. The TV cannot respond in standby mode.
- If you have just turned on the TV, please wait a while until the TV start up is complete.
- Your voice should be clear and recognisable. If the voice is too loud or too low, this may result in a failure.
- Please say your command and wait for the device to respond.
- When the TV is connected with external devices, the performance of the voice service may be affected.

❓ Voice button on remote control does not work.

- Check the status of your remote control. For specific information please refer to Troubleshooting > Remote Control Issues in this manual.
- Keep the remote control within 3 metres from the TV.
- Check whether your TV is connected to the Internet. A low or weak signal may result in a failure of the voice assistant.
- Change account or log out of the account.

Note:

- Remote control with voice button is only available in some models/countries/regions.

Media Files Issues

❓ Some files are interrupted during playback or cannot be played.

Most files can be played back, but you might experience problems with the TV or the files.

- First check if there are problems with files.
 - a. The files are not corrupted. After you have saved files to a storage device (a USB flash drive) from PC, please eject the storage device first before you disconnect it from the PC.
 - b. The format of files that can be played depends on the codec and driver of the TV. For example, high-bitrate or high-resolution files may not be played back smoothly or cannot be played. For more information about the supported codecs, please refer to Entertainment > Media in this manual.
- Then check if there are problems with TV.
 - a. Make sure the memory is sufficient. If the memory is full, clear cache and play the file again.
 - b. Make sure the cable connected to the TV and the external device is not loose or disconnected.

MAINTENANCE

- Be sure to press POWER button to set the player to the standby mode and disconnect the power plug before maintaining the player.
- If the surface is extremely dirty, wipe clean with a cloth which has been dipped in a weak soap-water solution and wrung out thoroughly, and then wipe again with a dry cloth.
- Never use alcohol, benzene, thinner, cleaning fluid or other chemicals. And do not use compressed air to remove dust.
- Wipe the player with a dry, soft cloth **IN CASE** there are scratches on the display panel the warranty is void.

WALL MOUNTING

- Contact a professional for assistance when wall mounting your TV. We are not responsible for any damage to the product or injury to yourself, if you mount the TV on your own.
- Do not wall mount the TV while TV is turned on. It may cause personal injury due to electric shock.
- Use standard M4*8 mm screws (4 pieces) to mount this TV.

Back of your TV

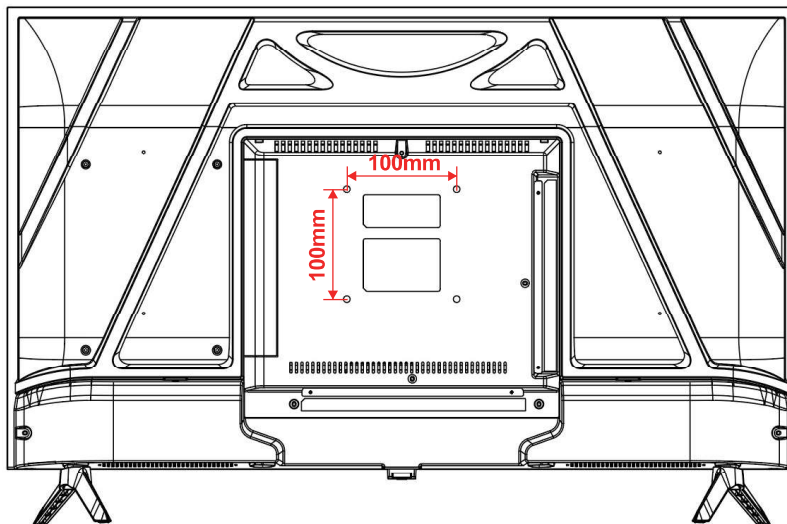

STAND INSTALLATION

Your TV may be packaged with the Stand and the Cabinet separated. Before enjoying this TV, please carry out the Stand Installation according to the instructions below.

Step 1

Place the TV faced down on a soft cloth or cushion to prevent the panel from being damaged.

Step 2

Align the Stand with TV bottom and then force the end of stand until the TV is fully seated on the stand.

Step 3

Tighten the included screws with a screw driver.

NOTES:

- 1) Unplug the power plug first when installing or removing the TV Stand.
- 2) To avoid any damage to this TV, contact one or more partner for assistance when installing or removing the TV stand.

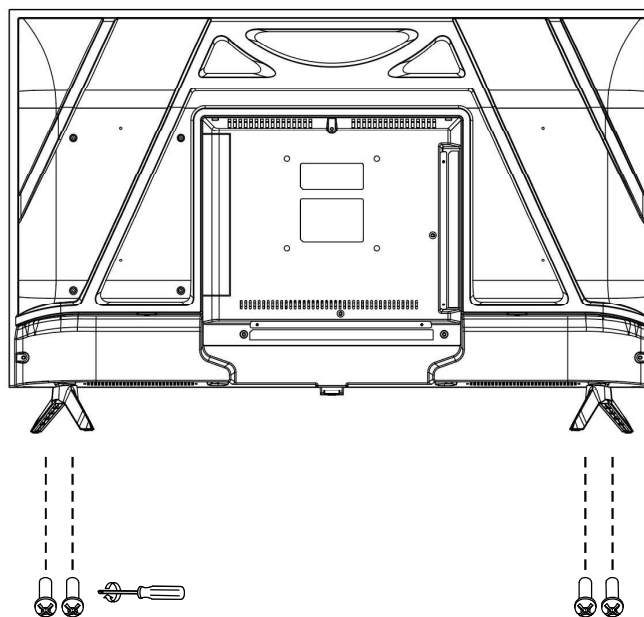

SPECIFICATIONS

Reference	ED32V01HD-MM-10017053
Model	LD32R02MS72690
Display	TV LED HD 32"
Resolution	1366x768 pixels
Colour display	8 bit
Contrast	3000:1
Ratio	16:9
Tuner	HD DTV (receives digital channels,satellite,TV guide,teletext display,multi-language display) DVB-T/C/T2/S/S2
TV power supply	AC 100-240V~ 50/60Hz
Consumption	55W
Dimensions	718 mm (L) × 180 mm (D) × 472 mm (H)
Weight	3.2kg
Base	Removable, in 2 parts
Operating temperature	5°C—40°C
Remote control power supply	(2xLR03/AAA 1.5V batteries, not supplied)
USB ports with voltage and current	5V--- 0.5A
Speaker	Built-in 2x8W
Inputs	Antenas(T2 and S2), HDMI, AV/Audio in, USB, CI+, RJ45
Outputs	Optical, Headphone
Functions via USB	PVR(digital video recorder)
Multimedia playback formats via USB	Video:.avi.ts.mpeg.mp4.mov.mkv.flv.mts.m4v.3gp,etc.
	Music: .mp3.mka.avi.mp4.mov.ts.ogg,etc.
	Photos:.jpeg.bmp.png.gif,etc.
Bluetooth Frequency band	2.402 GHz~ 2.480 GHZ
Wifi Frequency band	2.400 GHz~ 2.497 GHz (2.4 GHz ISM Band) 4.900 GHz~ 5.845 GHz (5.0 GHz ISM Band)
Maximum radio-frequency power	≥13dbm

English

ACCESSORIES:

- Stand..... 2 pieces
- Remote control 1 piece
- User Guide 1 piece

English

The pictures provided in this manual are for illustrative purposes only, refer to the actual product for confirmation.

PRODUCT DATA SHEET RELATING TO ENERGY	
Brand	edenwood
Reference	10017053-ED32V01HD-MM
Energy efficiency grade	D
Visible screen diagonal	80cm;32 inches
Energy consumption (kWh per year), based on the power consumption of a TV operating four hours a day for three hundred and sixty-five days. The actual consumption depends on the conditions of use of the TV.	21 kWh/1000h
Electrical consumption in sleep mode (W)	<0.5W
Electrical consumption in off mode (W)	-
Screen resolution (pixels)	1366x768

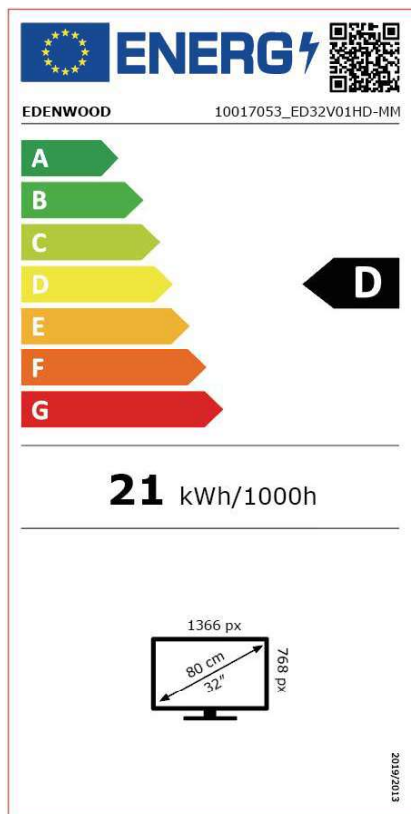

English

THE DISPOSAL OF ELECTRICAL AND ELECTRONIC EQUIPMENT WASTE PRODUCTS ON THE PART OF FINAL USERS IN THE EUROPEAN UNION

This symbol on the product or on the container indicates that this product cannot be eliminated with the general waste. The user is responsible for eliminating this kind of waste by throwing them away at a "recycling point" specifically for electrical and electronic waste. Selective collection and electrical equipment recycling contribute to preserve natural resources and warrant waste recycling to protect environment and health. In order to receive further information about electrical and electronic waste collecting and recycling, contact your Local Council, the service of household waste or the establishment where the product was acquired.



The CE marking indicates that the product meets the main requirements of the European Directives 2014/35/EU (Low Voltage), 2014/30/EU (Electromagnetic Compatibility), 2014/53/EU (Radio Equipment), 2011/65/EU (Restriction of the use of certain hazardous substances in electronic equipment).



To avoid possible hearing damage, do not listen at high audio volume for long periods of time.



Cadmium free ; concentration values of Cadmium (Cd) by weight in any homogeneous material part of the display do not exceed 0,01 % as defined in Directive 2011/65/EU.



This symbol indicate direct current (DC).



This symbol indicate alternative current (AC).



This symbol indicate "Indoor use only".

Reference

Troubleshooting

If you have any problem, check the counter measures for each symptom listed below. The following symptoms may have been caused by inappropriate adjustment rather than actual malfunction of the unit. If the trouble persists, contact the Customer Care Centre, see back page for contact details.

Symptoms	Possible solutions
No power	Please check the power cord plugged in and that the power outlet works. Unplug the power cord and plug it in after 60 seconds and restart the TV.
No picture	Please check antenna connection. Station may be experiencing problems, please tune to another station. Please adjust the settings of contrast and brightness.
Good picture but no sound	Please increase the volume. Please check TV is under mute mode, press MUTE button on the remote control. Please check sound settings If external devices are being used, check their volumes are not set too low or turned off. If using AVI or Component inputs, please make sure cables are connected properly and not loose. If using DVI to HDMI cable, a separate audio cable is required. Make sure a headphone jack is not connected.
Good sound but abnormal color or no picture	Please check antenna connection and antenna condition. If using Component input, please check Component connections, incorrect or loose connections may cause colour problems or cause the screen to be blank.
No response to remote control	Batteries of remote control may have exhausted, if necessary, please change the batteries. Clean the remote control lens. The distance between LED TV and remote control should be within 8m, within recommended operating angle and path is free of obstructions.
Colored dots may be present on the screen	Although the LED screen is made with high-precision technology and 99.99% or more of the pixels are effective, black dots may appear or bright points of light (red, blue, or green) may appear constantly on the LED screen. This is a structural property of the LED screen and not a malfunction.
Picture is breaking up	Keep the TV away from noisy electrical sources such as cars, hair dryers, welders, and all optional equipment. Electrical atmospheric interference such as local or distant lightning storms may cause picture to break up. When installing optional equipment, leave some space between the optional equipment and the TV. Check the antenna and connection. Keep the antenna away from any power or input/output cables.

Reference

After Auto Tuning only some channels are available	Check your area is covered by Digital Video Broadcasts. Try re-tuning or manually tuning missing channels. Check that you are using the correct antenna type - please see pg. 16 'Antenna connection'.
Channel cannot be selected	Check if the channel has been blocked in the main menu settings.
USB not playing	Please check connecting USB cable and power supply is connected. Hard drive has not been formatted. Please make sure USB disk is compatible and the multimedia data formats are supported.
Picture is distorted, macroblock, small block, dots, pixelization, etc	Compression of video contents may cause distortion especially on fast moving pictures such as sports and action movies.
Noise from speaker	Check cable connections, make sure a video cable is not connected to an audio input. Low signal level may cause sound distortion.
TV turns off automatically	Check if the Off Timer or Sleep timer is turned on.
TV turns on automatically	Check if the On Timer is set to On in the Setup menu.
Picture is not shown in full screen	First check if it is caused by the input signal. Then try to adjust Zoom in Function menu.

Picture defects and the reason



Snowy Picture

Snowy picture is usually due to weak signal. Adjust antenna or install an antenna amplifier.



Double Image or Ghosts

Double images are usually caused by reflections from tall buildings. Adjust the direction of the antenna or raise it.

Ghosting may also occur when still pictures are displayed continuously. It may disappear after a few moments.



Radio Wave Interference

Wave patterns are moving on the screen, which are usually caused by nearby radio transmitters or short-wave receiving equipment.



High Temperature Electrothermal Interference

Diagonal or herringbone patterns appear on the screen or part of picture is missing. This is probably caused by high temperature electrothermal equipment in a nearby hospital.

After Sales Service

If you have a problem using your device, please complete the steps first following:

- Make sure that the operating instructions are followed, including the chapters relating to cleaning, maintenance and maintenance.
- Consult the diagnostic tool to help resolve problems via the website:

FR: www.electrodepot.fr/sav

BE: www.electrodepot.be/fr/sav / www.electrodepot.be/nl/dnv

ES: www.electrodepot.es/servicio-post-venta

If, despite these steps, the problem is not resolved:

Device under warranty

- Request assistance for your device via the website sav.market-maker.fr
- Call the service via the telephone number specified on your receipt / invoice.

The warranty set at a minimum of 2 years * after the new purchase of the device covers travel costs to your home, intervention and spare parts.

* Excluding the peace of mind guarantee or extended guarantee.

WARNING: Defects and their consequences resulting from interventions and/ or repairs to the product carried out by the user or a non-professional third party cannot give rise to the application of the legal guarantee or commercial.

Device out of warranty

- Coverage of costs is no longer covered, but intervention at home remains possible.
- If you wish to work on the device by your own means, the spare parts are accessible via the site web: www.electrodepot.fr/sav/piècesdétachées

CAUTION: Any intervention and/ or repair of the product by the user or a third party not professional can jeopardize the safety of people and property.

English

- For individuals and professional repairers, these parts are available at least 7 years after the date purchase of the new device and according to the specificities of the device:
 - External power sources
 - Remote controls

- For professional repairers, these parts are available at least 7 years after the date of purchase of the new device and according to the specific features of the device:
 - Internal power sources
 - Connectors to connect external equipment (cable, antenna, USB, DVD and Blue-Ray)
 - Capacitors
 - Batteries and accumulator
 - DVD/ Blue-Ray modules if applicable
 - HD/ SSD modules if applicable

Bedankt!

Bedankt om voor dit product van Edenwood gekozen te hebben. De producten van het merk Edenwood worden gekozen, getest en aanbevolen door ELECTRO DEPOT en verzekeren u een eenvoudig gebruik, een betrouwbare prestatie en een onberispelijke kwaliteit.

Dankzij dit toestel weet u dat elk gebruik tevredenstellend zal zijn.

Welkom bij ELECTRO DEPOT.

Bezoek onze website www.electrodepot.be



De gebruiksaanwijzingen kunnen tevens worden geraadpleegd op de website:
<http://www.electrodepot.be>

A

AAN DE SLAG

BELANGRIJKE INSTRUCTIES
TOEBEHOREN
EIGENSCHAPPEN
ALGEMENE ONDERDELEN
AFSTANDSBEDIENING
DE AFSTANDSBEDIENING VOORBEREIDEN
BASISVERBINDING

B

BEDIENING

ALGEMENE BEDIENING
AANVANKELIJKE INSTALLATIE
MEDIA AFSPELEN
HOOFDMENU
ATV EN ANDERE MODI

C

TER REFERENTIE

ONDERHOUD
BEVESTIGEN AAN DE MUUR
VOETSTUKINSTALLATIE
SPECIFICATIES
PROBLEEMOPLOSSING

VEILIGHEIDSVOORZORGSMATREGELEN

VEILIGHEIDSVOORZORGSMATREGELEN



Op het waarschuwingssteken ziet u een bliksemschicht in een driehoek die aangeeft dat dit product "gevaarlijke elektrische spanning" bevat.

OPGELET
RISICO VAN ELEKTRISCHE
SCHOK
NIET OPENEN

OPGELET: OM RISICO OP ELEKTROCUTIE TE VOORKOMEN, MOET U DEZE KLEP NIET VERWIJDEREN (OF DE ACHTERKANT VAN HET APPARAAT). DE GEBRUIKER MAG GEEN ONDERDELEN VERVERGEN. NEEM CONTACT OP MET GEKWALIFICEERD PERSONEEL IN HET GEVAL VAN EEN DEFECT.



Het waarschuwingssteken van een uitroepsteken in een driehoek geeft aan dat dit punt van de handleiding om speciale aandacht vraagt.



OPGELET: - OM HET RISICO OP BRAND, ELEKTRISCHE SCHOK OF ERNSTIG LETSEL TE VERMINDEREN:

Lees deze veiligheidsvoorschriften voordat u het apparaat in gebruik neemt en bewaar ze als eventueel naslagwerk.

- Dit apparaat mag alleen worden aangesloten op het elektriciteitsnetwerk met identieke eigenschappen als weergegeven op het typeplaatje van het apparaat.
- De stekker moet altijd goed toegankelijk zijn. Hiermee kunt u het apparaat uitschakelen.
- Als u het apparaat wilt loskoppelen van de voeding, moet u de stekker loskoppelen. Houd de kabel vast bij de stekker. Trek niet aan de kabel om de stekker uit het stopcontact te halen.
- De kabel moet zodanig worden geleid dat er niet over gestruikeld kan worden of dat deze vast komt te zitten tussen objecten die ertegen geplaatst zijn.
- Als de kabel van het apparaat beschadigd is, moet deze worden vervangen door de fabrikant, de naverkoopdienst of een vergelijkbaar gekwalificeerd persoon, om gevaar te voorkomen.
- Het apparaat mag niet worden blootgesteld aan druppelend of spetterend water, vocht of vloeistoffen.
- Plaats het apparaat niet in de buurt van water, bijvoorbeeld in een badkamer of naast een wasbak.
- U moet geen objecten die gevuld zijn met vloeistof, zoals vazen, in de buurt van of op het apparaat plaatsen.
- Raak de stroomkabel nooit aan met natte handen, hierdoor kan kortsluiting ontstaan of is er risico op elektrische schok.
- Om risico op brand te voorkomen, mag u geen bronnen van open vuur, zoals aangestoken kaarsen of warmtebronnen, zoals radiatoren in de buurt van of op het apparaat plaatsen.
- Dit apparaat is uitsluitend bestemd voor gebruik in een gematigd klimaat.
- Als er rook of een ongebruikelijke geur of een vreemd geluid uit het apparaat komt: Koppelt u de stekker los uit het stopcontact en raadpleegt u de naverkoopdienst of het reparatiecentrum.

Probeer het apparaat nooit zelf te repareren, dit kan mogelijk gevaarlijk zijn.

- Maak dit apparaat niet open en haal het niet uit elkaar. Hierdoor kunt u worden blootgesteld aan gevaarlijke spanning.
- De gleuven en openingen van het apparaat zijn bedoeld voor ventilatie en ter garantie van de werking. Om oververhitting te voorkomen, mogen deze openingen niet worden geblokkeerd door bijvoorbeeld kranten, tafelkleden of gordijnen.
- Behoud altijd een minimale afstand van 10 cm rondom het apparaat voor voldoende ventilatie.
- Duw geen objecten in het apparaat door een van de openingen, deze kunnen in contact komen met elektrische onderdelen, dit kan elektrische schok of brand veroorzaken.
- In het geval van onweer of bliksem, haalt u de stekker direct uit het stopcontact.
- Schakel het apparaat altijd uit wanneer u het niet gebruikt. Koppel de stekker altijd los van het stopcontact wanneer u het apparaat langere tijd niet gebruikt.
- Koppel het apparaat los van het stopcontact voor u het reinigt. Gebruik geen vloeibare reinigingsmiddelen of schoonmaaksprays. Gebruik een droge, zachte doek voor het reinigen.
- Als het product niet over het logo  beschikt, is het een Klasse I apparaat. Het moet worden aangesloten op het stopcontact met een beschermde aardverbinding.
- Als het een klasse I apparaat is, dan is de bescherming van de gebruiker geaard. Het apparaat moet worden aangesloten op een voedingsbron voorzien van een aardaansluiting.



EEN WAARSCHUWING OM RISICO OP LETSEL OF SCHADE AAN HET PRODUCT OF ANDERE APPARATUUR TE VOORKOMEN:

- Dit product is alleen bedoeld voor huishoudelijk en persoonlijk gebruik. Gebruik dit product niet voor commercieel, industrieel of ander gebruik.
- Stel dit product niet voor langere tijd bloot aan sterke schokken, extreme temperaturen of direct zonlicht.
- Houd het product uit de buurt van magnetische voorwerpen, motoren en transformatoren.
- Gebruik het product niet buiten ongeacht de weersomstandigheden.
 - Plaats het apparaat alleen op een standaard (meubel, wand...) die het gewicht kan dragen.
- Risico op instabiliteit: de tv kan vallen en ernstig of zelfs fataal persoonlijk letsel veroorzaken.
- **WAARSCHUWING:** Plaats een tv nooit op een onstabiele plek. De tv kan dan vallen en dit kan leiden tot letsel en zelfs dood van een persoon. Veel letsel, vooral in het geval van kinderen kan worden voorkomen door eenvoudige voorzorgsmaatregelen, zoals:
 - Het gebruik van een meubelstuk of standaard dat wordt aanbevolen door de tv-fabrikant.
 - Uitsluitend gebruik van meubels die het gewicht van de tv kan dragen.
 - Zorg dat het apparaat niet uitsteekt over de rand van het meubelstuk waarop het is geplaatst.
 - Plaats het apparaat nooit op een hoog meubelstuk (bijv. Een (boeken) kast) zonder zowel het meubelstuk als het apparaat te bevestigen aan een gepaste standaard.
 - Plaats het apparaat niet op een trolley of standaard die niet stabiel is. Plaats het apparaat niet op stof of andere materialen die tussen de basis en het ondersteunende meubelstuk zijn geplaatst. Het apparaat kan vallen en beschadigd kan raken of een persoon ernstig kan verwonden.
 - Gebruik de tv niet tijdens het rijden. Dit is gevaarlijk en in sommige landen illegaal.
 - Leg aan kinderen uit wat de gevaren zijn wanneer zij op een meubelstuk klimmen om op de knoppen van het apparaat te drukken.

- Als u dit apparaat verplaatst, moet u dezelfde overwegingen in acht nemen.
- **OPGELET:** Om ongelukken te voorkomen moet dit apparaat veilig zijn bevestigd aan de vloer of wand, volgens de installatie-instructies.



OPGELET: OOGGEVAAR VOORKOMEN:

- Het is het beste om zachte, indirecte verlichting te gebruiken wanneer u tv kijkt. Kijk geen tv in een volledig donkere omgeving met reflectie op het scherm, dit kan vermoeidheid van de ogen veroorzaken.



GEBRUIK EN BEHANDELING VAN BATTERIJEN:

- **OPGELET:** Er is explosiegevaar als de batterijen niet goed geplaatst zijn, of als ze worden vervangen dooreen niet-vergelijkbaar of incompatibel model.
- Vervang de batterijen alleen met batterijen van hetzelfde type of een vergelijkbaar type.
- Batterijen mogen niet worden blootgesteld aan overmatige hitte, zoals dat van de zon, vuur of een vergelijkbare bron.
- Gooi de batterijen nooit in vuur en stel ze niet bloot aan warmtebronnen.
- Combineer geen verschillende batterijen, of nieuwe batterijen met gebruikte batterijen.
- De batterijen moeten worden geplaatst volgens de polariteiten die zijn aangegeven op de batterij en in het batterijvak van de afstandsbediening.
- Gebruikte batterijen moeten uit de afstandsbediening worden gehaald.
- De batterijen moeten veilig worden weggegooid, bij toegewezen specifieke inzamelingspunten ter bescherming van het milieu. Volg de verwijderinstructies op de batterijen en bij de inzamelingspunten.
- Houd de batterijen buiten bereik van kinderen en dieren. Alleen volwassenen kunnen met de batterijen omgaan.
- Dit apparaat is gemarkeerd met  en is een klasse II elektrisch apparaat, waarvan de bescherming tegen elektrische schokken niet alleen gebaseerd is op hoofdisolatie, maar op dubbele isolatie. Het is niet voorzien van beschermende aarding.

Voor installatie, omgang, reinigen en verwijderen van het apparaat, raadpleegt u de volgende hoofdstukken van de gebruikershandleiding.

ACCESSOIRES

Gebruikshandleiding.....	1
Afstandsbediening.....	1
Steun.....	2

Alle afbeeldingen in deze handleiding dienen slechts ter referentie, verwijs naar het uiteindelijke product voor het daadwerkelijk uiterlijk en de display.

EIGENSCHAPPEN**32" LED-display**

Deze speler heeft een ingebouwde LED-scherm voor een duidelijke weergave met weinig straling.

Ondersteunt automatische TV scan

Ondersteunt digitale omroepontvangst

Ondersteunt TV-gids

Ondersteunt TELETEKST (Europa)

Ondersteunt afspelen van USB-multimedia

Ondersteunt meertalige schermweergave

Ondersteunt volledig functionele afstandsbediening

Ondersteunt de ingangen HDMI, AV, PC AUDIO en CI

Ondersteunt HOOFDTELEFOON en OPTISCH uitgang

Ondersteunt PVR-functie

Ondersteunt TIJDVERSCHUIVING

Met afneembare voetstuk

Met externe antenneaansluiting

Met ingebouwde luidsprekers

Overzicht van het voorpaneel

De toetsen op het paneel linksonder bedienen de basisfuncties van de tv, waaronder de schermmenu's. De afstandsbediening moet worden gebruikt voor de meer geavanceerde eigenschappen.

Nederlands

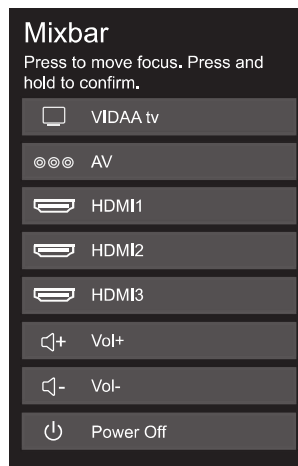
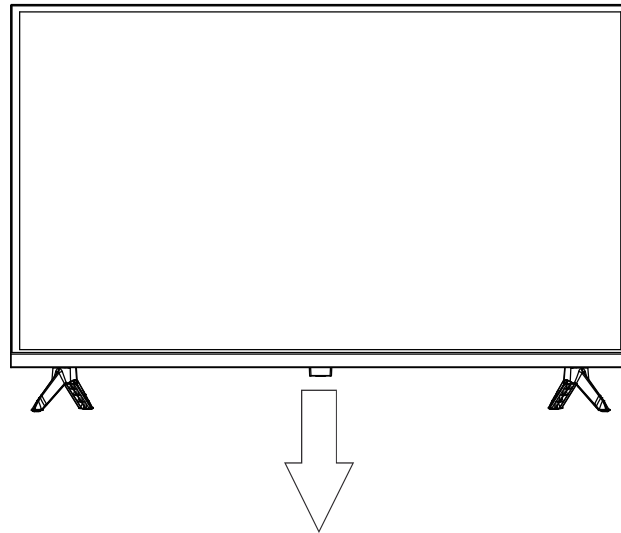

Opmerking: Het product en de afbeeldingen in deze gebruikshandleiding gelden slechts ter referentie en kunnen per model verschillen.

ALGEMENE ONDERDELEN

Achteraanzicht

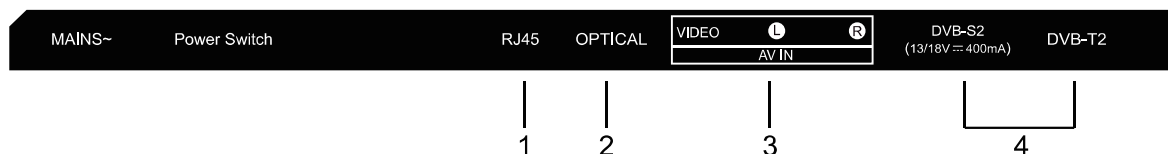
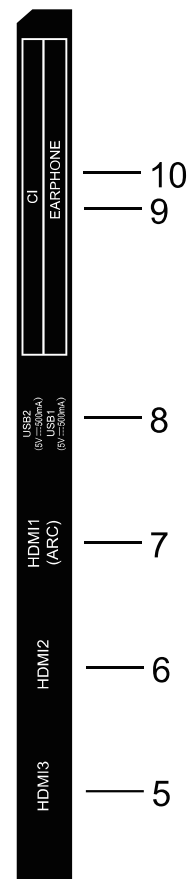
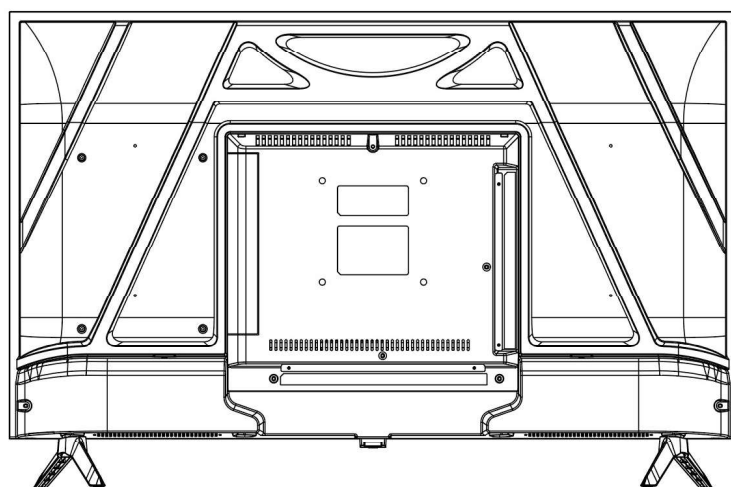

1. RJ45
2. OPTISCH uitgangsaansluiting
3. AV-ingang
4. RF-ingang- Voor aansluiting van de externe antenne.
5. HDMI3-ingang
6. HDMI2-ingang
7. HDMI1(ARC)-ingang
8. Ingangsaansluiting USB1/USB2
9. CI + - ingangspoort
10. OORTELEFOON-uitgang



DE AFSTANDSBEDIENING VOORBEREIDEN**INSTALLATIE VAN DE BATTERIJ**

Installeer de batterijen zoals aangegeven in de volgende afbeeldingen. Zorg ervoor dat de + en – contacten volgens de markeringen in het batterijvak zijn geplaatst (Afb.1).

LEVENSDUUR VAN BATTERIJEN

- De batterijen gaan gewoonlijk één jaar mee, al hangt dan af van hoe vaak de afstandsbediening wordt gebruikt.
- Als de afstandsbediening niet meer werkt, zelfs niet wanneer dicht in de buurt van de speler, vervang dan a.u.b. de batterijen.
- Gebruik twee stuks type AAA droge batterijen.

OPMERKING:

- De afstandsbediening niet laten vallen, er op gaan staan of klappen op laten vangen. Dit kan de onderdelen beschadigen of tot storingen leiden.
- Als de afstandsbediening voor langere tijd niet wordt gebruikt, verwijder dan a.u.b. de batterijen.

DE AFSTANDSBEDIENING GEBRUIKEN

Richt de afstandsbediening op de afstandsbedieningsensor vanaf een afstand van niet meer dan ca. 6 m en binnen een hoek van ca. 60° t.o.v. de voorzijde van de speler (fig. 2).

OPMERKINGEN:

- De gebruiksafstand kan variëren op basis van hoe helder de kamer is.
- Stel de afstandsbedieningsensor niet bloot aan helder licht.
- Plaats geen voorwerpen tussen de afstandsbediening en afstandsbedieningsensor.
- Gebruik deze afstandsbediening niet terwijl u gelijktijdig de afstandsbediening van andere apparatuur gebruikt.

Fig. 1

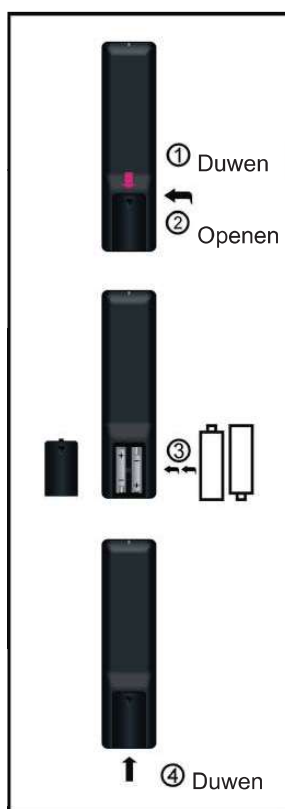
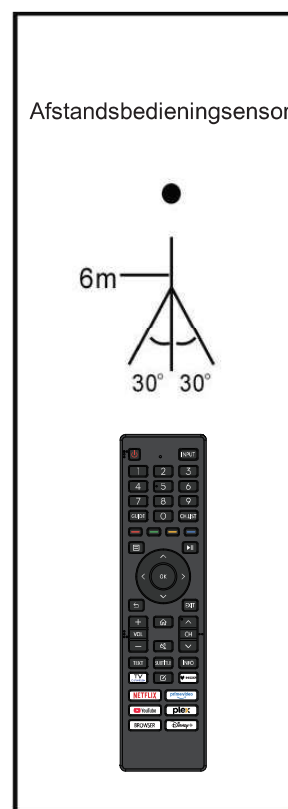

Fig. 2



BASISVERBINDING

- Zorg ervoor dat alle kabels van het hoofdapparaat zijn losgekoppeld voordat u de stekker in het stopcontact steekt.
- Lees alle instructies voordat u andere apparatuur aansluit.

Nederlands

AANSLUITING OP HET STOPCONTACT

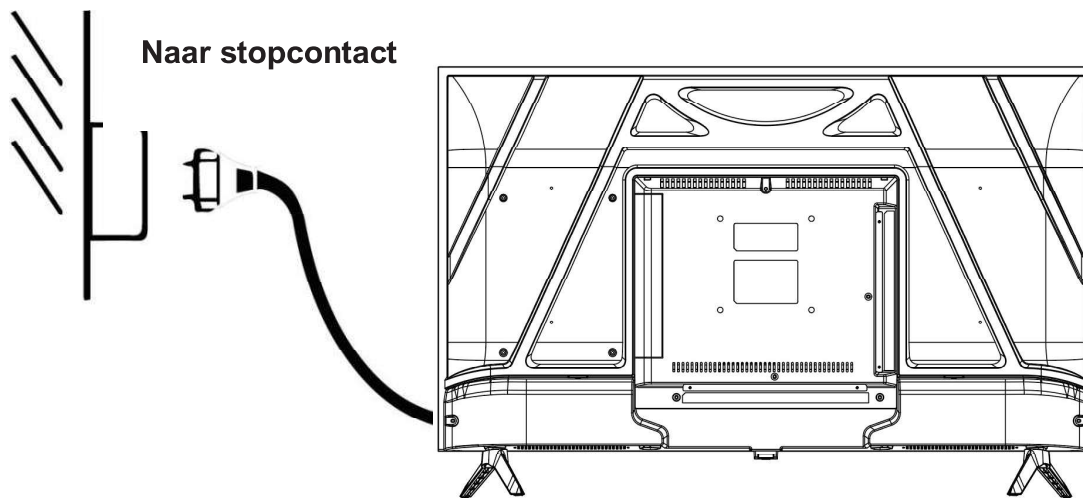

EXTERNE ANTENNE OP HET APPARAAT AANSLUITEN

Sluit de externe antenne aan op de antenne-ingang voor een optimaal beeld.

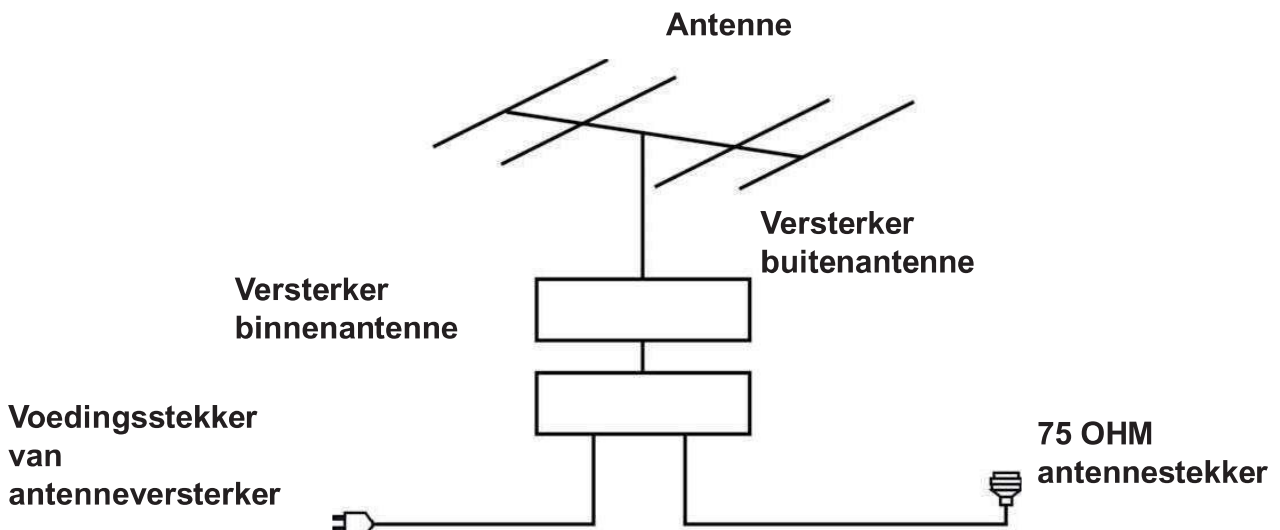

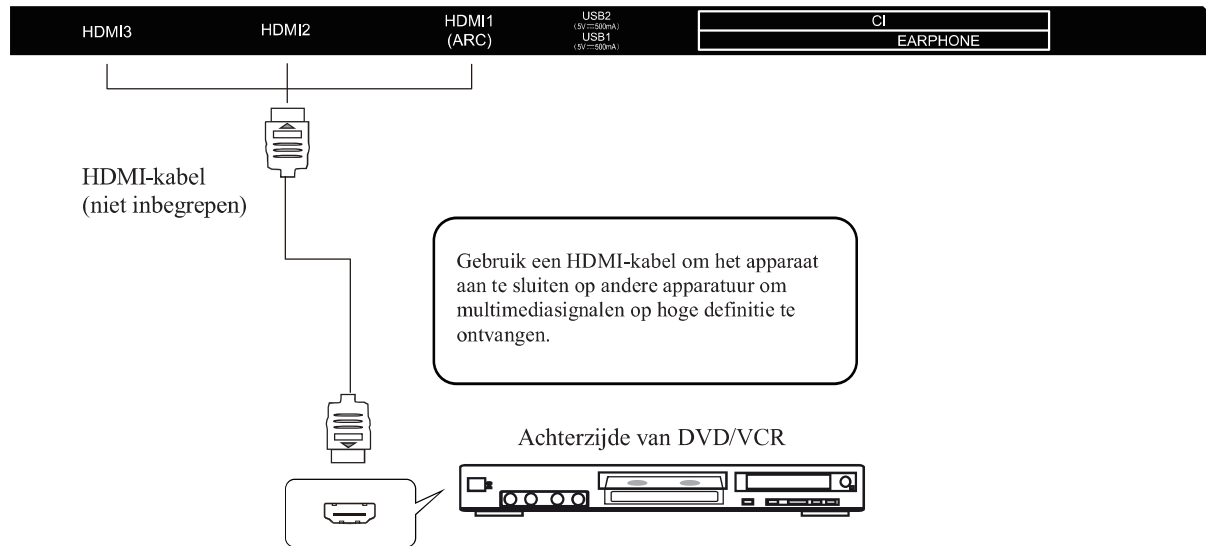
HDMI-AANSLUITING**HOOFDTELEFOONAANSLUITING**

USB-POORT

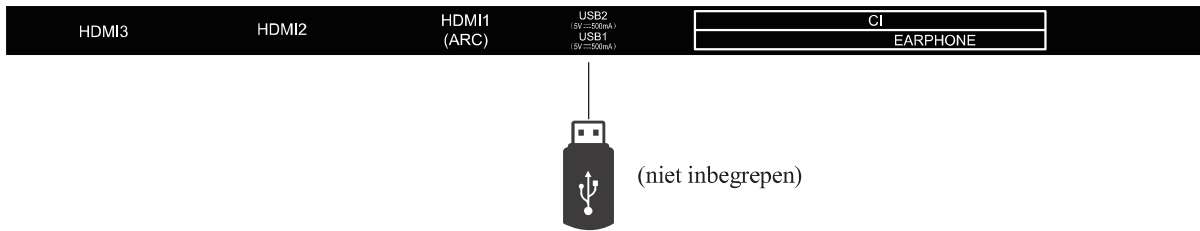

EEN CI-KAART INSTEKEN

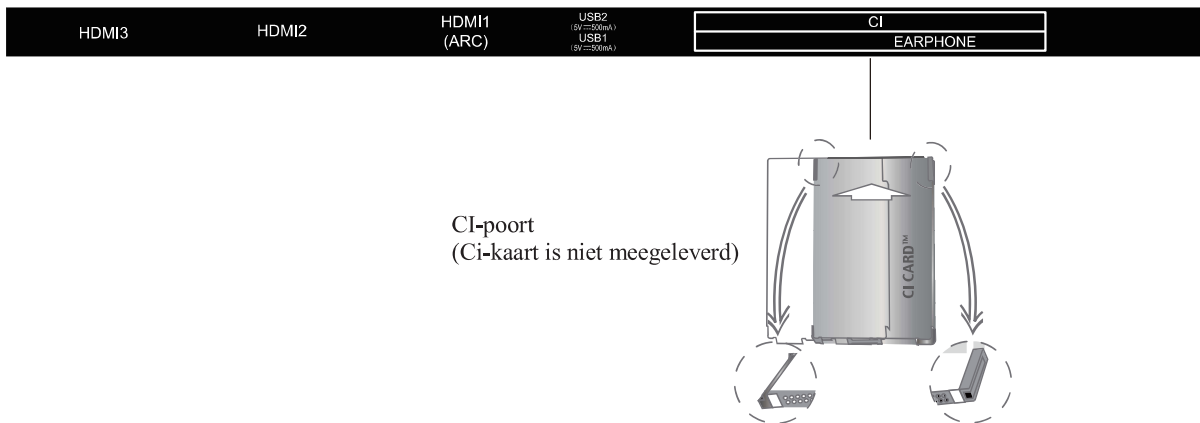

AV-AANSLUITING (SAMENGESTELDE VIDEO)

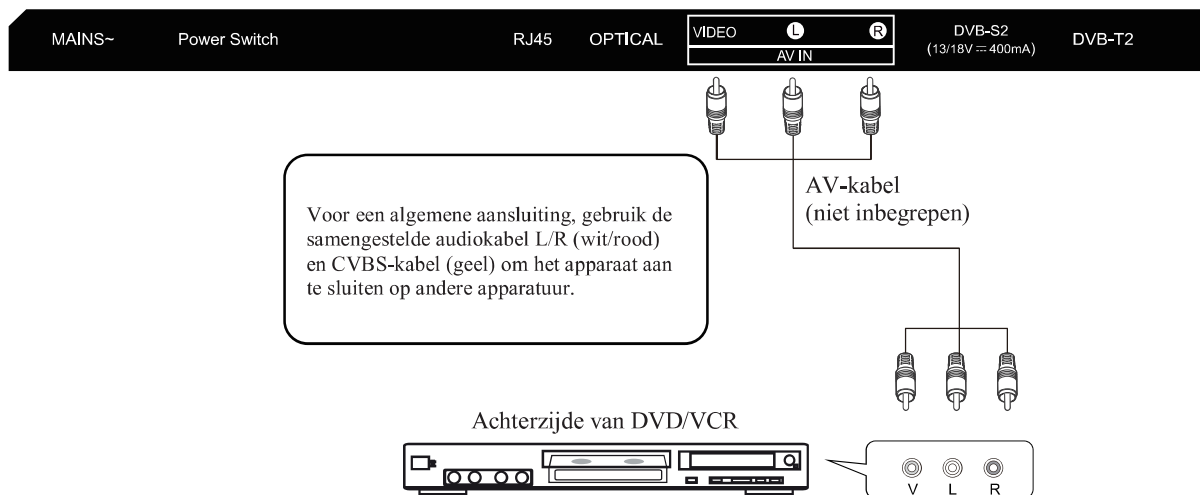

ZORG ERVOOR ALLE APPARATUUR EN DE VOEDINGSKABEL CORRECT AAN TE SLUITEN EN HET APPARAAT OP DE JUISTE MODUS IN TE STELLEN VOORAFGAAND AAN ENIGERLEI BEDIENINGEN

ZORG ERVOOR DAT ALLE APPARATUUR EN DE VOEDINGSSTEKKER GOED ZIJN AANGESLOTEN EN DAT HET APPARAAT OP DE JUISTE MODUS IS INGESTELD VOORDAT U DEZE IN GEBRUIK NEEMT.

ALGEMENE BEDIENING

- Druk op de STAND -BY-toets op het apparaat of op de afstandsbediening om het apparaat AAN te schakelen; druk nogmaals op de toets om het apparaat UIT (op stand -by) te schakelen.

HET GEWENSTE PROGRAMMA SELECTEREN

1. Druk op de toets CH+ om het volgende kanaal af te spelen.
2. Druk op de toets CH- om het vorige kanaal af te spelen.
3. Druk op de cijfertoetsen op de afstandsbediening om het gewenste programma direct te selecteren.

VOLUMEREGELING

- Druk op VOL+ of VOL- om het niveau van het huidige volume aan te passen.
Beschikbaar bereik: 0-100.

DEMPFUNCTIE

- Druk op de toets DEMP om het geluid te dempen en druk nogmaals in om het geluid te herstellen.

De E-handleiding gebruiken

Bekijk de ingebouwde E-handleiding met informatie over de belangrijkste functies van uw TV.

Disclaimer:

- De instructies en afbeeldingen in deze handleiding zijn alleen ter referentie en kunnen afwijken van het daadwerkelijke product.

De E-handleiding starten

Druk op de  knop op uw afstandsbediening en kies  **Instellingen > Ondersteuning > E-Handleiding**.

Opmerking:

- Het zwarte achtergrondpictogram geeft de knop op de afstandsbediening aan.
- Het grijze achtergrondpictogram geeft de pictogrammen op het scherm van uw TV of apparaat aan.

Gebruik de knoppen in de E-handleiding

E-Handleiding op de TV



① Zoeken

Zoek naar informatie over de productkenmerken, en de E-handleiding zal alle titels en inhoud tonen die de zoekinformatie bevatten.

② QR Code

Scan de QR Code met uw smartapparaat om de E-handleiding op uw apparaat te openen.

③ Probeer nu knop

Selecteer '**Probeer nu**'. U wordt dan doorgestuurd naar het overeenkomstige TV-menu waarin u de functie kunt uitproberen.

Startscherm

- ① Navigatiebalk
- ② Bovenste banner
- ③ Recent
- ④ Aanbevolen inhoud
- ⑤ Invoer
- ⑥ Apps

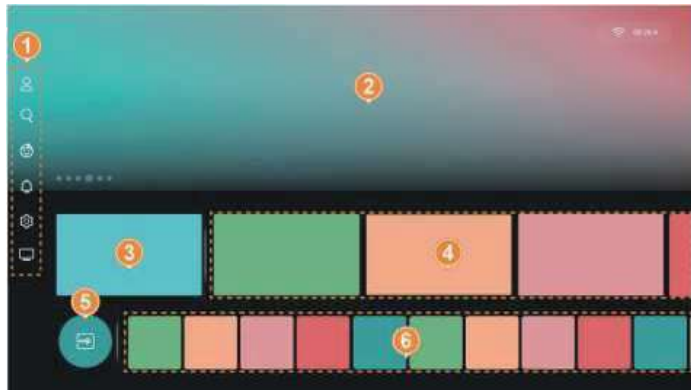

Opmerking:

Indicatoren of pictogrammen kunnen variëren, afhankelijk van het model/land/regio.

Gebruik de navigatiebalk

De navigatiebalk refereert naar indicatoren en pictogrammen aan de zijkant van het startscherm.

Account

Een VIDAA account biedt de beste functies van uw Smart TV en zorgt ervoor dat alle services up-to-date blijven. Voor meer informatie over VIDAA account, raadpleeg [Eerste gebruik > Gebruikersaccount](#) in deze handleiding.

Zoeken

Zoeken naar de inhoud die u wilt.

Kinderen

Snelle toegang tot VIDAA Kids. Voor meer informatie, raadpleeg [Voordelen van Smart TV > VIDAA Kids](#) in deze handleiding.

Game

Snelle toegang tot VIDAA Play om te genieten van een breed scala aan games. Voor meer informatie, raadpleeg [Entertainment > Game > VIDAA play](#) in deze handleiding.

Melding

Sta pop-up meldingen toe voor bruikbare informatie en gebeurtenissen van uw TV, waaronder: **Advertenties, Nieuw binnen, Waarschuwingen en Juridische verklaringen, Systeemberichten en Alexa meldingen.**

U kunt deze meldingen onafhankelijk aan/uit zetten bij Instellingen in het meldingscentrum.

U kunt de door de TV gegenereerde lijst met gebeurtenis meldingen zien.

Om alle meldingen te verwijderen, selecteer **Alles wissen.**

Opmerking:

- De Alexa meldingen zijn mogelijk niet van toepassing voor sommige modellen/landen/regios.

Instellingen

Beheer TV configuratie.

Live TV

Snelle toegang tot Live TV.

Gids

Snelle toegang tot de Gids. Voor meer informatie, raadpleeg [Live TV gebruiken > Programmagids \(EPG\)](#) in deze handleiding.

Snelkoppelingen gebruiken



U kunt websites toevoegen aan het startscherm, zodat u er snel en gemakkelijk toegang toe hebt.

① Snelkoppelingen

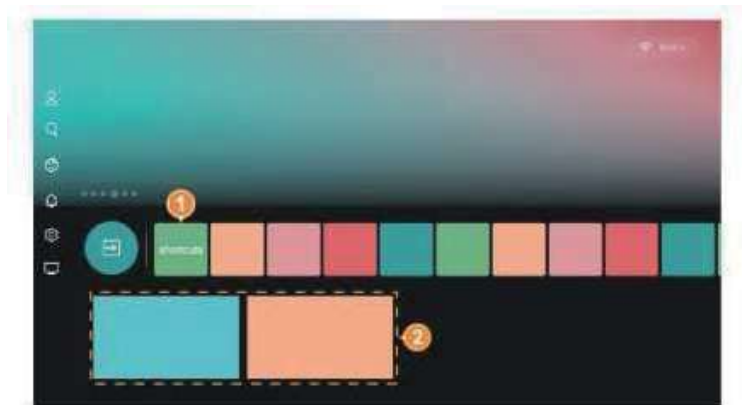
② Toegevoegde websites



Toevoegen en verwijderen van webpagina's

1. Ga in de browser naar een website die u aan het startscherm wilt toevoegen.
 2. Gebruik het D-pad om de focus te verplaatsen naar het pictogram  bovenaan de navigatiebalk van de browser.
 3. Selecteer **Toevoegen** en deze webpagina zal verschijnen in de snelkoppelingen op het startscherm.
- Opmerking:
- Om webpagina's uit Snelkoppelingen te verwijderen, verplaatst u de focus naar de snelkoppelingpagina en houdt u vervolgens de knop  op uw afstandsbediening ingedrukt.

Verbinden met het internet

① IP Sharer (Router) met DHCP server

② Extern Modem (ADSL/VDSL/KabelTV)

Na het aansluiten op een bekabeld (Ethernet) netwerk, drukt



u op de  knop op uw afstandsbediening en kiest u  **Instellingen > Aansluiten > Netwerk > Netwerk configuratie.**

· **Verbindingstype**

Kies een bekabelde (Ethernet) netwerkverbinding om toegang te krijgen tot internet.

- **Ethernet**

Toon netwerkstatus.

- **IP instellingen**

In **IP Versie**, kunt u kiezen uit IPv4 en IPv6. Wanneer IPv4 is geselecteerd, worden het IP-adres, netmask, gateway, DNS-server 1 en DNS-server 2 automatisch ingesteld. U kunt deze echter ook handmatig configureren voor uw netwerkverbinding. Wanneer IPv6 is geselecteerd, wordt alle informatie automatisch ingesteld.

Verbinden met een draadloos netwerk

Om toegang te krijgen tot internet via een draadloze verbinding, drukt u op de  knop op uw afstandsbediening en

selecteert u  **Instellingen > Aansluiten > Netwerk > Netwerk configuratie**.

- **Verbindingstype**

Kies een draadloze netwerkverbinding om toegang te krijgen tot internet.

- **Ververs**

Als er geen draadloze router gevonden is, kiest u Ververs.

- **Geavanceerde instellingen**

Configureer de geavanceerde draadloze netwerkinstellingen voor de TV.

- **Toevoegen**

Als er geen draadloze router gevonden is, kiest u Toevoegen en voert u de naam van het netwerk in de SSID in om een draadloos netwerk toe te voegen.



Gebruikersaccount







Meld u aan bij uw VIDAA-account en maak meerdere profielen aan om gepersonaliseerde content te ontvangen op basis van uw accountvoorkeuren.

Voordat u inlogt op uw VIDAA account, verzekert u zich ervan dat de TV is verbonden met het netwerk.

1. Druk op de knop  op uw afstandsbediening en selecteer  het Accountpictogram in de navigatiebalk op het startscherm.
2. Selecteer Aanmelden/Account aanmaken op het scherm en voer uw e-mailadres in.
3. Voer vervolgens uw wachtwoord of verificatiecode in. Controleer het e-mailadres dat aan uw account is gekoppeld voor de verificatiecode.
4. Wanneer u succesvol bent aangemeld bij uw account, kunt u een profiel aanmaken en gepersonaliseerde content bekijken op basis van uw voorkeuren.

Ingangen selecteren

Schakel tussen externe apparaten die op de TV zijn aangesloten





1. Druk op de  knop op uw afstandsbediening of druk op de  knop om de focus te verplaatsen naar het  ingangpictogram naast de apps.
2. Druk op de  knop om naar het ingang gedeelte te gaan, druk op de  of  knop om de gewenste ingangsbron te selecteren, druk vervolgens op de  knop om te openen.

Kanaal scannen

U kunt automatisch of handmatig zoeken naar kanalen.

Automatisch zoeken

Automatisch kanalen zoeken.

1. Druk op de  toets op de afstandsbediening en open Live TV.
2. In Live TV, drukt u op de  /  /  knop op uw afstandsbediening en kiest u Alle instellingen > Kanaal > Automatisch zoeken.

Als er nog geen TV-kanalen zijn opgeslagen, wordt er gevraagd om een kanaalscan uit te voeren.

Satelliet

- **Eén satelliet:** U kunt één satelliet gebruiken als u maar één satelliet hebt geïnstalleerd.
- **DiSEqC:** U kunt voor DiSEqC kiezen als u DiSEqC apparatuur hebt. Er kunnen tot 4 satellieten in DiSEqC 1.0 modus geïnstalleerd worden.
Als u een gemotoriseerde antenne gebruikt, kunt u de DiSEqC 1.2 modus gebruiken.





- **Unicable:** Als uw woning Unicable-satellietdistributie heeft, kunt u deze optie gebruiken. Zorg ervoor dat u weet welke Unicable-band en -frequentie u moet gebruiken. Deze informatie moet op het apparaat zelf staan of kan door de verhuurder worden verstrekt.
- **JESS:** Als uw woning is uitgerust met Jess-satellietdistributie, kunt u het beste deze optie gebruiken.

Antenne & Kabel

- **Kanaal:** Selecteer uit Alle kanalen of Gratis kanalen. Deze optie is mogelijk niet beschikbaar, dit hangt af van landen/regio's/aanbieders.
- **Scanmodus:** Kies uit alleen digitale kanalen (DTV), digitale en analoge kanalen (DTV+ATV) of alleen analoge kanalen (ATV).
Als u een DVB-T of DVB-T2 signaal ontvangt, kunt u DTV gebruiken.
- **Zoeken modus**
Frequentiescan: zoek kanalen in de lijst met vaste frequenties.
Netwerksan: zoek kanalen in de frequenties van de NIT.
- **LCN:** Zet LCN (Logisch kanaalnummer) aan of uit.
Houd er rekening mee dat sommige aanbieders handmatige wijzigingen in de kanaalvolgorde beperken. Als u LCN uitschakelt, kunt u de kanaallijst bewerken nadat er naar de kanalen is gezocht.
Deze functie is mogelijk niet van toepassing voor sommige modellen/landen/regio's.

Handmatig zoeken

Handmatig zoeken naar kanalen voor DTV of ATV.

1. Druk op de  /  toets op de afstandsbediening en open Live TV.
2. Bij Live TV, drukt u op de  /  /  knop op uw afstandsbediening en kiest u Alle instellingen > Kanaal > Geavanceerde instellingen > Handmatig zoeken.

Live menu**Toon kanaallijst**

Bij Live TV drukt u op de toets  /  op de afstandsbediening om naar het Kanaallijst menu te gaan.

Of u drukt bij Live TV op de toets  /  /  op de afstandsbediening en u kiest Kanaallijst.

Meer informatie over het submenu van de kanaallijst

Bij Live TV drukt op de toets   op de afstandsbediening en drukt u op de  knop.

① FAV



Houd de knop  ingedrukt om de favorietenlijsten 1 tot en met 4 weer te geven.

② TV lijst

Druk op de  knop en houd deze ingedrukt om de Live TV kanaal categorieën zoals Kabel en Antenne weer te geven.



Kanaallijst automatische update

Druk in Live TV op de    knop op uw afstandsbediening en selecteer Alle instellingen > Kanaal > Geavanceerde instellingen > Kanaallijst automatisch bijwerken.

Laat uw TV automatisch de kanaallijst van de contentprovider bijwerken.

Opmerking:

- Deze functie is mogelijk niet beschikbaar bij alle providers.

Info over het schermmenu

Start het schermmenu

Bij Live TV, drukt u op de    knop om toegang te krijgen tot het schermmenu.

① Alle instellingen

Stel Beeld, Geluid, Kanaal, Verbinding, Toegankelijkheid, Systeem en Ondersteuning in.

② Meer

Vouw het menu uit om meer functies te bekijken.

Opmerking:

- De getoonde menu's kunnen variëren, afhankelijk van het model/land/regio.



Bewerk het schermmenu**① Bewerk het item van het schermmenu**

1. Verplaats de focus naar het laatste item van het schermmenu om Bewerken te selecteren.
2. Verplaats de focus naar het item dat u wilt bewerken,

druk op de  knop op de afstandsbediening en gebruik het D-pad om het te verplaatsen.

3. Druk op de  knop om af te ronden.

Alternatief:

1. Verplaats de focus naar een item dat u wilt bewerken,

druk lang op de  knop op de afstandsbediening en gebruik het D-pad om het te verplaatsen.



2. Druk op de  knop om af te ronden.

Kanaal bewerken

Bewerk de kanaallijst of de lijst met favoriete kanalen handmatig naar uw voorkeur.

Kanaallijst bewerken

Voordat u de kanaallijst kunt bewerken, moet het kanalen zoeken eerst voltooid zijn.

Bij Live TV drukt u op de  /  /  knop op de afstandsbediening en kiest u Kanaallijst bewerken.

U kunt er ook voor kiezen om in Live TV op de  /  /  knop op uw afstandsbediening te drukken, Alle instellingen > Kanaal > Kanaal bewerken te selecteren en vervolgens een Live TV-kanaalcategorie te selecteren, zoals Antenne of Kabel.

Beheer de kanalen

Op de pagina voor het bewerken van kanalen kunt u het kanaal in focus verplaatsen of verwijderen, of op de  knop op het geselecteerde kanaal drukken. Er verschijnt dan een selectievakje. U kunt meerdere kanalen tegelijk selecteren om te verplaatsen of te verwijderen.

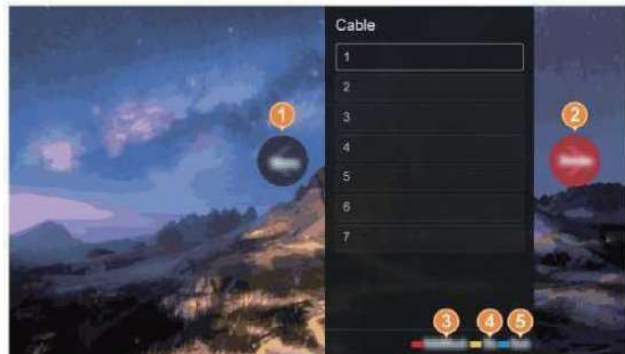
**① Verplaatsen**

Druk op de  knop om het geselecteerde kanaal te verplaatsen.

Het verplaatsen van de kanalen kan door de aanbieder worden beperkt. Als u kanalen wilt kunnen verplaatsen, is het niet aan te raden om tijdens het zoeken naar kanalen een aanbieder te selecteren. Ook moet LCN op Uit staan.

② Verwijderen

Druk op de  knop om het geselecteerde kanaal te wissen.

③ Gewiste kanalen

Druk op de  [RODE] knop en selecteer ROOD om de lijst met verwijderde kanalen te openen.

Druk op de  knop om het gewiste kanaal te herstellen.

④ Filter

Druk op de  [GELE] knop en selecteer GEEL, het filterscherm verschijnt.

Druk op de  knop om opties te selecteren, waarna de zenderlijst kan worden bijgewerkt.

⑤ Zoeken



Druk op de  [BLAUWE] knop en selecteer BLAUW om te zoeken naar een kanaal.

Favoriete kanalenlijst bewerken



Voordat u de favorietenlijst kunt bewerken, moet eerst het kanalen zoeken voltooid zijn.

Een kanaal toevoegen aan een favorietenlijst



U kunt kanalen van verschillende ontvangsttypen toevoegen aan de favorietenlijst.

1. Bij Live TV drukt u op de  knop op de afstandsbediening om de kanaallijst te tonen.
2. Selecteer het kanaal dat u wilt toevoegen aan uw favorietenlijst en houd de  knop ingedrukt. Het kanaal wordt dan automatisch toegevoegd aan de laatst bezochte favorietenlijst. Er verschijnt een hartvormig pictogram naast het toegevoegde kanaal.

Een kanaal uit favorietenlijst verwijderen

1. Druk tijdens Live TV op de  knop op uw afstandsbediening.
2. Selecteer het kanaal dat u uit de favorietenlijst wilt verwijderen en houd de knop  ingedrukt. Het kanaal wordt verwijderd.

Bewerk een favorietenlijst

Bij Live TV, drukt u op de  /  /  knop op uw afstandsbediening en kiest u Alle instellingen > Kanaal > Kanaal bewerken, en kies dan FAV1-FAV4.

U kunt favoriete kanalen toevoegen, verplaatsen of verwijderen.



Nederlands

①  Kanalen toevoegen

Selecteer  Kanalen toevoegen om het geselecteerde kanaal toe te voegen aan de favorietenlijst.

② Filter

Druk op de  [GELE] knop en selecteer GEEL, het filterscherm verschijnt.

Druk op de knop  om opties te selecteren. Vervolgens kunt u de lijst met favoriete kanalen bijwerken.

③ Zoeken

Druk op de  [BLAUWE] knop en selecteer BLAUW om te zoeken naar een favoriet kanaal.

· Verplaatsen

Selecteer een kanaal in de favorietenlijst en druk op de knop  om hem te verplaatsen.

· Verwijderen

Selecteer een kanaal in de favorietenlijst en druk op de  knop om hem te verwijderen.

Programma informatie

Mini balk

Tijdens het wisselen van kanaal verschijnt de minibalk enkele seconden lang.

① Kanaal logo, Kanaalnummer, Naam kanaal,

Huidige programmanaam

② Favoriet kanaal indicator

③ Vergrendeld kanaal indicator

④ Huidig programma voortgang



Informatiebalk

Terwijl u TV-programma's bekijkt, drukt u op de  /  /  /  knop om de programma-informatiebalk weer te geven.

① Kanaal logo, Kanaalnummer, Naam kanaal, Favoriet kanaal indicatie, Vergrendeld kanaal indicator

② Huidig programma



③ Netwerkinformatie

④ Timeshift

⑤ PVR

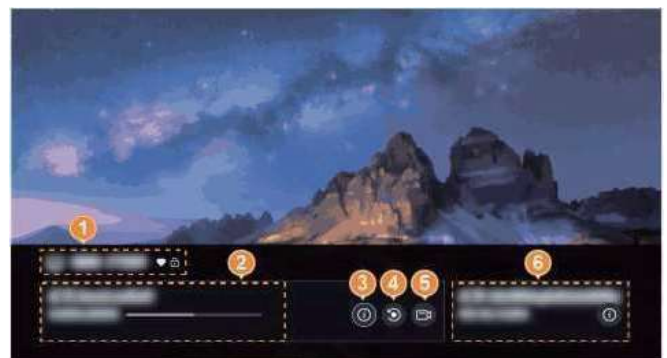
⑥ Volgende programma



• In sommige bijzondere gevallen, kan de  / 

knop niet werken, u kunt proberen eerst op de  knop te drukken of de HbbTV functie uit te schakelen en het opnieuw te proberen.

TV kanalen +

TV Kanalen+ is een functie van het VIDAA-besturingssysteem waarmee u live TV en internetkanalen kunt bekijken. Er zijn allerlei programma's beschikbaar, zoals Sport, Films, Muziek en meer. De content wordt geleverd door meerdere partners, afhankelijk van het land of de regio waarin u zich bevindt.

Hoe krijg ik toegang tot TV kanalen+?

- Druk op de  knop op de afstandsbediening om het startscherm weer te geven en selecteer vervolgens het pictogram TV-kanalen+.
- Druk op de knop TV-kanalen+ op de afstandsbediening.
- Wanneer de programmagids (EPG) op het scherm wordt weergegeven, selecteert u het pictogram TV-kanalen+ in de linker navigatiebalk.

Opmerking:

- Om deze functie te kunnen gebruiken, moet u verbinding maken met internet en akkoord gaan met de EULA tijdens de installatie van het apparaat.
- Deze functie is mogelijk niet in alle landen/regio's beschikbaar.
- De hierboven beschreven procedure voor toegang tot TV kanalen+ kan variëren, afhankelijk van het model of het land/de regio waarin u zich bevindt. Zie het specifieke product.

Programmagids (EPG)

Met de gids (EPG) kunt u op een handige manier TV-programma's voor de komende 8 dagen bekijken. De informatie die de Gids (EPG) weergeeft, wordt door commerciële televisienetwerken uitsluitend voor digitale kanalen beschikbaar gesteld. De gids (EPG) biedt bovendien een eenvoudige manier om uw favoriete programma's op te nemen en beschikt over een herinneringsfunctie waarmee u op ingestelde tijden automatisch van zender kunt wisselen. Zo mist u geen enkel interessant programma. De beschikbaarheid en hoeveelheid programma-informatie verschilt per zender.

Opmerking:

- De gidsfunctie (EPG) is alleen beschikbaar voor digitale kanalen, analoge kanalen worden niet ondersteund.

Start de gids

Druk in Live TV op de  knop, of druk op de  knop en selecteer Gids (EPG) om weer te geven programmagids.

① FAV

Houd de knop  ingedrukt om de favorietenlijsten 1 tot en met 4 weer te geven.

② TV lijst

Houd de knop  ingedrukt om Live weer te geven. TV-kanaalcategorieën, zoals Kabel en Antenne.

③ Huidige tijd en huidig programma

De verticale lijn geeft alle programma's aan die nu uitgezonden worden. Wanneer u op de  knop op een willekeurig programma op de verticale lijn drukt, schakelt u direct naar dat programma.

④ Gepland

Druk in de Gids (EPG) op de  [RODE] knop en selecteer ROOD. Er wordt een lijst met geplande herinneringen en opnames weergegeven.

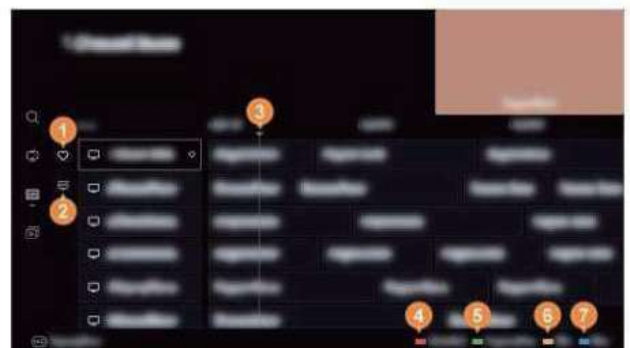

5 Programmakleur

Druk in de Gids (EPG) op de  [GROENE] knop en selecteer GROEN.

Gebruik de kleuren om de verschillende genres in de gids (EPG) aan te geven, zodat u ze snel en eenvoudig kunt bekijken.

Opmerking:

- Deze functie is mogelijk niet van toepassing voor sommige modellen/landen/regio's.





6 24u-

Druk in de Gids (EPG) op de knop  [GEEL] en selecteer GEEL om de programma's van de vorige dag te kiezen.

7 24u+

Druk in de Gids (EPG) op de knop  [BLAUW] en kies BLAUW om de programma's van de volgende dag te selecteren.

PVR/Herinnering in Gidsmenu**· PVR/Herinnering**

Druk in de Gids (EPG) op de  /  knop om het kanaal te selecteren. Druk op de  /  knop om het programma gebaseerd op het tijdschema te kiezen.



Selecteer een programma dat nog niet is uitgezonden, druk op de  knop en selecteer vervolgens PVR of Herinnering.

Voor meer informatie verwijzen wij u naar Geniet van Live TV > Programma's opnemen (PVR) of Geniet van Live TV > Herinnering in deze handleiding.

Opmerking:

- De PVR functie is mogelijk niet van toepassing voor sommige modellen/landen/regio's.

Programmagids automatische update

Druk op de  /  /  knop op uw afstandsbediening en kies Alle instellingen > Kanaal > Geavanceerde instellingen > Programmagids automatische update.

De programmagidsgegevens worden 's nachts automatisch bijgewerkt wanneer de TV in de stand-bymodus staat.

Opmerking:

- Deze functie is mogelijk niet beschikbaar bij alle providers.

Programma opnemen (PVR)

Met de PVR-functie kunt u eenvoudig digitale televisie-inhoud opnemen om deze later te bekijken.

Lees dit voordat u programma's opneemt





- Om PVR te kunnen gebruiken dient u een opslagapparaat voor opname aan te sluiten. PVR werkt niet als er geen gegevensopslagapparaat is aangesloten.
- Het format van het opslagapparaat kan NTFS of FAT32 zijn. De opslagruimte van uw apparaat moet minimaal 2 GB zijn (voor 15 minuten high-definition video). Het wordt sterk aanbevolen om een mobiele USB-harde schijf te gebruiken als opslagapparaat in plaats van een USB-stick.

- PVR is alleen beschikbaar voor digitale kanalen, PVR wordt niet ondersteund voor analoge internetkanalen.
- Sommige zenders kunnen beperkingen opleggen aan het opnemen van programma's.
- Als er een opname wordt gemaakt vanaf een vergrendeld kanaal, moet de systeem-PIN worden ingevoerd om de opgenomen inhoud te kunnen afspelen.
- Als de opnametijd op het USB-opslagapparaat korter is dan 5 seconden, worden er geen gegevens opgeslagen.
- Nadat u de televisie hebt geprogrammeerd om digitale uitzendingen op te nemen, mag u de stekker niet uit het stopcontact halen voordat de opname begint.
- Opgenomen programma's die zijn opgeslagen op het USB-opslagapparaat kunnen alleen op deze TV worden bekeken. Ze kunnen niet worden bekeken wanneer ze zijn aangesloten op een andere TV (inclusief hetzelfde model TV), een PC, of andere apparaten.
- De PVR functie is mogelijk niet van toepassing voor sommige modellen/landen/regio's.

Opnemen

Opnameschema

Er zijn verschillende manieren om PVR te gebruiken.

- Bij Live TV drukt op de  /  / MENU knop en kiest u PVR.
- Tijdens Live TV drukt u op de  /  / INFO /  knop om de informatie balk weer te geven en kiest u  .
- Druk in Live TV op de  /  knop of druk op de  /  / MENU knop en selecteer Gids (EPG) om de programmagids weer te geven. Selecteer een programma dat nog niet is uitgezonden en kies PVR.
- Als uw afstandsbediening een  knop heeft, drukt u hierop en gebruikt u het D-pad om  te selecteren om PVR in te stellen.

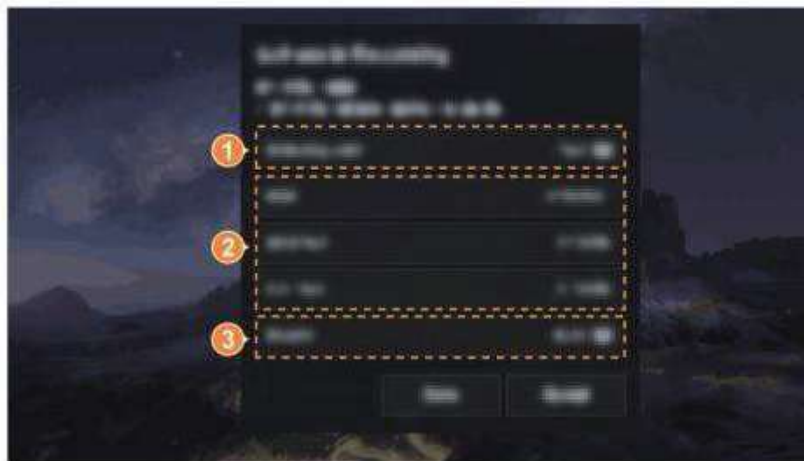

① Opname modus

Selecteer opname modus. In de tijdmodus stelt u de werkelijke start- en stoptijd in. In de handmatige stopmodus stelt u de werkelijke starttijd in, maar u kunt op elk gewenst moment stoppen. In de programmamodus volgt u het schema van de omroep.

② Datum, Starttijd, Eindtijd

③ Herhalen

Geef aan of het programma eenmalig of met regelmatige tussenpozen moet worden opgenomen.

Stand-by opname

Als u tijdens het opnemen op de aan/uit-knop drukt, gaat uw TV in de stand-by modus, maar het opnameproces gaat wel door. Als u nogmaals op de aan/uit-knop drukt om de TV te activeren, heeft dit geen invloed op het opnameproces. Na de opname wordt het opgenomen bestand automatisch opgeslagen op de aangesloten USB-schijf.

Opnemen op de achtergrond





Wanneer u tijdens het opnemen overschakelt naar een app, een andere bron (bijvoorbeeld HDMI), kanalen met dezelfde frequentie of internetkanalen, wordt het opnameproces voortgezet. Zodra de opname is voltooid, wordt het opgenomen programma automatisch opgeslagen op de aangesloten USB-schijf.

Bij opnemen op de achtergrond:

- Wanneer u op de kanaalknop of de  /  knop op de afstandsbediening drukt, schakelt u over naar kanalen op dezelfde frequentie of naar internetkanalen.
- Wanneer u op de  /  knop op uw afstandsbediening drukt om de zenderlijst weer te geven, ziet u:
 - ① Geeft aan welk kanaal momenteel wordt opgenomen.
 - ② Geeft een ander kanaal aan dat tegelijkertijd met de huidige opname bekeken kan worden.
 - ③ Geeft een kanaal aan dat wanneer dit geselecteerd wordt, betekent dit dat de huidige opname gestopt moet worden.



Opname handmatig stoppen



1. Druk op de  /  toets op de afstandsbediening en open Live TV.
2. Schakel over naar het kanaal dat momenteel wordt opgenomen.
3. Druk op de knop  /  om de opnamebedieningsbalk weer te geven en selecteer  op het scherm om de opname te stoppen.

Leer meer over de opnamebedieningsbalk

- ① Opnametijd
- ② Totale tijd
- ③ Snel achteruit
- ④ Pauze / Afspelen
- ⑤ Snel vooruit
- ⑥ Stop



Opname gerelateerde instellingen

Druk op de  /  /  knop op uw afstandsbediening en kies Alle instellingen > Kanaal > Opnemen en Timeshift.

Instellingen

Wanneer u meer dan één USB-opslagapparaat op de TV aansluit, wordt het apparaat dat u in Instellingen hebt geselecteerd, geïnitieerd om de opname te starten. Het opgenomen programma wordt opgeslagen op het geselecteerde opslagapparaat

- **Eerder starten / Later stoppen**

Stel een voor-/na-opnametijd in om rekening te houden met afwijkingen van het programmaschema.

- **Formateer harde schijf**

Formateer de externe USB-schijf ter ondersteuning van PVR. Als er zich problemen voordoen tijdens het gebruik van de harde schijf, kunt u deze mogelijk verhelpen door de harde schijf te formatteren. Houd er echter rekening mee dat tijdens dit proces alle gegevens op de harde schijf worden verwijderd.

Opnamelijst

Toegang tot opnamelijst

Druk in Live TV op de  /  /  knop op uw afstandsbediening en kies Meer > Opnamelijst.

Kijk opgenomen programma's



Druk in Live TV op de  /  /  knop op uw afstandsbediening en kies Meer > Opnamelijst > Opgenomen.

Selecteer een opgenomen programma in de opnamelijst en druk op de  knop om het te bekijken.



Beheer opnamelijst

Druk in Live TV op de  /  /  knop op uw afstandsbediening en kies Meer > Opnamelijst > Opgenomen.

- Wis opgenomen programma



Kies een programma, houd de  knop op uw afstandsbediening ingedrukt om te beginnen met bewerken en druk op de  knop om het te verwijderen.

Beheer geplande opnamelijst

Druk in Live TV op de  /  /  knop op uw afstandsbediening en kies Meer > Opnamelijst > Gepland. U kunt de informatie over geplande opnames aanpassen of geplande opnames annuleren. Geplande opnames

worden weergegeven met  pictogrammen.

- Wis geplande opname

Kies een geplande opname, houd de  knop op uw afstandsbediening ingedrukt om te beginnen met bewerken en druk op de  knop om te verwijderen.

- Bewerk geplande opname





Kies een geplande opname in de planningslijst en druk vervolgens op de  knop om deze te bewerken.

Herinnering

Stel deze functie in om herinneringen voor toekomstige programma's weer te geven.

Stel een herinnering in

1. Druk in Live TV op de  /  knop of druk op de  /  /  knop en selecteer Gids (EPG) om de programmagids weer te geven.

2. Druk in de Gids (EPG) op de  /  knop om de kanalen te kiezen. Druk op de  /  knop om een programma te selecteren dat nog niet is uitgezonden.

3. Druk op de  knop om Herinnering te selecteren.

Beheer de herinneringslijst

Druk in Live TV op de  /  /  knop op uw afstandsbediening en kies Meer > Opnamelijst > Gepland.

U kunt herinneringsinformatie wijzigen of herinneringen annuleren. Herinneringen worden weergegeven met  pictogrammen.

- Wis herinnering

Kies een herinnering, houd de  knop op uw afstandsbediening ingedrukt om te beginnen met bewerken en

druk op de knop  om de herinnering te verwijderen.

- Bewerk herinnering

Selecteer een herinnering in de planningslijst en druk vervolgens op de  knop om deze te bewerken.

Timeshift (Alleen voor digitale kanalen)

Met deze optie kunt u Live TV pauzeren en terugspoelen. Deze functie werkt door tijdelijk op te nemen op een opslagapparaat. Zorg ervoor dat uw opslagapparaat is aangesloten en dat er voldoende vrije schijfruimte is, anders werkt Timeshift niet.

Er zijn verschillende manieren om Timeshift te gebruiken.

- Bij Live TV drukt op de  /  /  knop en kiest u Timeshift.
- Tijdens Live TV drukt u op de  /  /  /  knop om de informatie balk weer te geven en kiest u .
- Als uw afstandsbediening een  knop heeft, drukt u hierop en gebruikt u het D-pad om  /  te selecteren en Timeshift te starten.

De Timeshift bedieningsbalk leren kennen

① Onbekeken tijd voor gebufferde inhoud

② Huidige tijd

③ Totale tijd

④ **Opnemen:** om een Timeshift om te zetten in een live-opname van het huidige uitzendkanaal.

Selecteer , pas de opname-instellingen aan en kies Opslaan, en vervolgens wordt de programma-inhoud die u in Timeshift hebt bekeken ook op het opslagapparaat opgeslagen.

⑤ **Snel terug:** u kunt kiezen uit 2x, 4x, 8x of 16x.



⑥ **Pauze/Afspelen**

⑦ **Snel vooruit:** u kunt kiezen uit 2x, 4x, 8x of 16x.

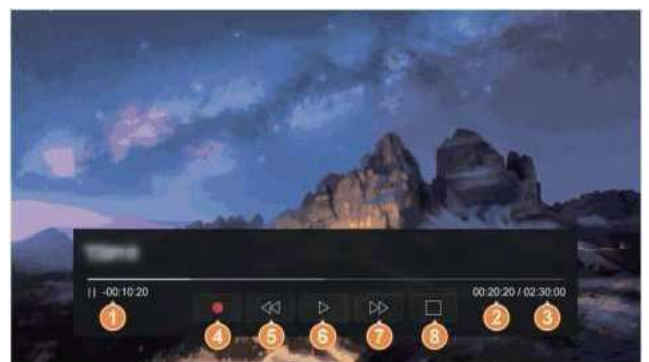
⑧ **Stop Timeshift:** om de functie te verlaten en de huidige uitzending te bekijken.



Timeshift gerelateerde instellingen

Druk op de  /  /  knop op uw afstandsbediening en kies Alle instellingen > Kanaal > Opnemen en Timeshift.

• Instellingen

Wanneer u meer dan één USB-opslagapparaat op de TV aansluit, wordt het apparaat dat u in Instellingen hebt geselecteerd, geïnitieerd voor het starten van Timeshift. Wanneer u Timeshift start, wordt het programma tijdelijk opgenomen op het geselecteerde opslagapparaat.

• Permanente Timeshift

Wanneer Permanente Timeshift is ingeschakeld, start de TV automatisch Timeshift telkens wanneer u een live TV kanaal gaat kijken. Als u van kanaal verandert, start Timeshift opnieuw op vanaf het moment dat u van kanaal veranderde. Wanneer Permanente Timeshift is uitgeschakeld, begint Timeshift vanaf het moment dat u de functie start.



Deze functie is mogelijk niet van toepassing voor sommige modellen/landen/regio's.

• Formateer harde schijf

Formateer de externe USB-schijf ter ondersteuning van Timeshift.

HbbTV

Krijg toegang tot de diensten van providers via HbbTV.

Druk op de  knop op de afstandsbediening, selecteer vervolgens  Instellingen > Kanaal > HbbTV. Schakel HbbTV-functionaliteit voor alle kanalen in of uit (alleen beschikbaar voor digitale kanalen).







Bij Live TV, drukt u op de  /  /  knop om Meer > HbbTV te selecteren.

Schakel de HbbTV-functionaliteit voor het huidige kanaal in of uit (alleen beschikbaar voor digitale kanalen).



Wanneer de HbbTV-service is ingeschakeld en het programma HbbTV ondersteunt, volgt u de instructies op het TV-scherm om de overeenkomstige knop op de afstandsbediening te selecteren en zo toegang te krijgen tot de service.

Opmerking:

- Deze functie is mogelijk niet van toepassing voor sommige modellen/landen/regio's.
- Sommige zenders ondersteunen de HbbTV-service mogelijk niet.
- HbbTV kan niet worden gebruikt tijdens Timeshift of PVR.
- Bij sommige kanalen die de HbbTV-service ondersteunen, kunnen de functies van de

 /  /  /  /  knoppen in Live TV vervangen worden door de HbbTV-service. U kunt proberen eerst op de  knop te drukken of de HbbTV-functie uit te schakelen en het vervolgens opnieuw te proberen.

CI+ Module instellingen

Druk op de  /  /  knop op uw afstandsbediening en selecteer Alle instellingen > Kanaal > Geavanceerde instellingen > CI+ module-instellingen.

Controleer de CI+ instellingen: Algemene interface, CI-kaart-PIN en CAM-profiel zoeken.

Opmerking:

- Deze functie is mogelijk niet van toepassing voor sommige modellen/landen/regio's.

Nederlands Spraakservice instellingen

Stel de spraakassistent in om uw TV met uw stem te bedienen.

Opmerking:



- Om deze functie te kunnen gebruiken, moet u mogelijk akkoord gaan met de licentieovereenkomst voor eindgebruikers en het bijbehorende privacybeleid/de algemene voorwaarden voor de slimme functies.
- De ondersteunde talen en functies voor spraakinteractie kunnen verschillen, afhankelijk van het geografische gebied.
- Het is mogelijk dat de zoekresultaten niet volledig zijn.
- De snelheid van de steminteractie verschilt afhankelijk van het volume/de toon, de uitspraak en de omgevingsgeluiden (TV-geluid en omgevingsgeluid).

Alexa instellingen

Communiceer met Alexa door de microfoonknop op uw afstandsbediening ingedrukt te houden, of zeg gewoon 'Alexa'. Je kunt Alexa vragen om deze TV te bedienen.

Voordat u de Amazon Alexa-service instelt, moet u uw TV verbinden met het netwerk.

Hoe Alexa instellen

1. Druk op de  knop op uw afstandsbediening en selecteer  Instellingen > Systeem > Spraakservice > Amazon Alexa > Stel Alexa in.
2. Meld u aan bij uw Amazon-account. Scan de QR-code met uw mobiele apparaat of bezoek de website op uw mobiele apparaat of computer en voer de code op het scherm in. De code verloopt na 10 minuten. Als u nog geen Amazon-account hebt, maak er dan een aan.
3. Nadat u bent aangemeld op uw account, kunt u de algemene voorwaarden van de spraakservice lezen en ermee akkoord gaan.
4. Volg het menu op het scherm om de installatie te voltooien. Zodra Alexa er klaar voor is, kunt u met Alexa communiceren via uw stem. Houd hiervoor de  knop op uw afstandsbediening ingedrukt of zeg gewoon "Alexa".

Opmerking:

- De Alexa-functie is mogelijk niet beschikbaar in alle modellen/landen/regio's.
- De bovenstaande installatiestappen kunnen variëren. Zie het specifieke product.
- Nadat Alexa is ingesteld, kunt u snel naar de Alexa-app op het startscherm gaan om meer te configureren en te ontdekken. Om bijvoorbeeld de taal in te stellen, drukt u op de  knop op uw afstandsbediening en selecteert u de Alexa-app. Selecteer vervolgens  > Apparaatopties > Taal.
- Voor deze functie is de ingebouwde Alexa-service vereist. Als dit niet wordt ondersteund, kunt u een extern Alexa-apparaat (bijv. Alexa App, Echo) gebruiken om uw smart-TV te bedienen met alleen uw stem.
- Download en installeer de afstandsbedieningsapp op uw mobiele apparaat via  >  Instellingen > Verbinding > Mobiele app downloaden. Druk op het microfoonpictogram in de app om met Alexa op je TV te communiceren.

Spraakservice instellen



VIDAA Voice is een spraakassistent waarmee u de TV kunt bedienen en naar content kunt zoeken. De assistent ondersteunt meerdere talen.

Controleer het volgende voordat u VIDAA Voice gebruikt:

- Netwerk verbonden.
- Stembediening gekoppeld of de ingebouwde microfoonschakelaar op de TV inschakelen.
- U gaat akkoord met de licentieovereenkomst voor eindgebruikers en het privacybeleid/de voorwaarden voor de spraakfunctie.



Hoe VIDAA Voice in te stellen

Om toegang te krijgen tot het Spraakservice centrum en de spraakassistent in te stellen op VIDAA Voice, kunt u een van de volgende opties kiezen:

- Druk op de  knop op uw afstandsbediening.
- Druk op de  knop om het  Instellingen pictogram te selecteren en vervolgens Systeem > Spraakservice te kiezen.

Volg het menu op het scherm om de installatie te voltooien. Wanneer VIDAA Voice gereed is, kunt u de  knop op uw afstandsbediening ingedrukt houden, een opdracht uitspreken en vervolgens de knop loslaten.

Opmerking:

- VIDAA Voice is mogelijk niet beschikbaar in alle modellen/landen/regio's.
- VIDAA Voice ondersteunt slechts bepaalde talen.
- Voor bediening op afstand zonder de microfoonknop downloadt en installeert u de VIDAA-app op uw mobiele apparaat via  >  Instellingen > Verbinding > Mobiele app downloaden. Druk op het microfoonpictogram in de app om te communiceren met VIDAA Voice.

Apps gebruiken

Druk op de  knop op uw afstandsbediening en selecteer de gewenste app.



U kunt kiezen uit vooraf geïnstalleerde fabrieksapps die aansluiten op uw entertainmentvoorkeuren.

Een app installeren

Ook al beschikt uw TV over vooraf geïnstalleerde apps, toch kan het zijn dat u andere apps wilt downloaden.

Een app uit de appstore installeren

Om een app installeren:



1. Druk op de  knop op uw afstandsbediening en selecteer App Store.
2. Gebruik het D-pad op uw afstandsbediening om de app te selecteren die u wilt installeren en druk op de  knop om de detailpagina te openen.
3. Selecteer Installeren. De geselecteerde app wordt op de TV geïnstalleerd.

U kunt er ook voor kiezen om rechtstreeks naar een app te zoeken en op de  knop te drukken om naar de detailpagina te gaan en de app te installeren.

Zoeken naar apps

Zoeken naar apps

- **Zoeken vanaf de startpagina**

Druk op de  knop op de afstandsbediening om naar het startscherm te gaan, gebruik de navigatieknoppen om de focus te verplaatsen naar het  zoekpictogram aan de linkerkant van het scherm. Druk op de  knop om te openen en te zoeken naar de apps die u zoekt.



① Type trefwoorden

- Zoeken vanuit de app store

Druk op de  knop op uw afstandsbediening om het startscherm weer te geven en selecteer vervolgens de App Store.

U vindt het  zoekpictogram in de rechterbovenhoek.

- Gesproken zoekfunctie

Als uw afstandsbediening spraakgestuurde bediening ondersteunt, houdt u de  knop ingedrukt en gebruikt u uw stem om te zoeken naar de gewenste app.





Raadpleeg voor meer informatie het hoofdstuk Voordelen van Smart TV > Spraakdienst instellen in deze handleiding.

Afstandsbediening snelle toegang

- Er zitten app-knoppen op uw afstandsbediening. U kunt de app direct openen door op de app-knop te drukken, zonder dat u naar het startscherm hoeft te gaan.
- Als uw afstandsbediening een  /  /  knop heeft, kunt u de knop aanpassen om rechtstreeks vanaf de afstandsbediening een app te starten die alleen op het startscherm wordt weergegeven.
 1. Houd de  /  /  knop op uw afstandsbediening ingedrukt.
 2. Selecteer de gewenste app.
 3. Kies Opslaan om de bewerking te bevestigen.



Apps beheren

Verplaats apps

1. Selecteer op het startscherm de app die u wilt verplaatsen en houd vervolgens de  knop ingedrukt om de app te verplaatsen.
2. Druk op de  /  knop om de app te verplaatsen.
3. Druk op de  knop om de positie op te slaan.

Een app verwijderen

Een app verwijderen van het startscherm

1. Selecteer op het startscherm de app die u wilt verwijderen en houd vervolgens de  knop ingedrukt om de app te beheren.
2. Druk op de  knop en selecteer vervolgens Verwijderen.
3. De app die u hebt geselecteerd, wordt van het startscherm verwijderd, maar u kunt deze nog steeds in de App Store vinden en opnieuw installeren.

Opmerking:

- Sommige apps kunnen niet worden verwijderd.

Een app uit de appstore verwijderen

1. Open de App Store, selecteer de app die u wilt verwijderen en druk op de  knop om te openen.
2. Selecteer verwijderen.
3. De app die u hebt geselecteerd, wordt verwijderd, maar u kunt deze eventueel opnieuw installeren via de App Store.

Opmerking:

- Sommige apps kunnen niet worden verwijderd.

VIDAA Kids

Voor u begint

- U heeft een VIDAA account nodig om een kids profiel aan te maken.
- VIDAA Kids is beschikbaar in bepaalde landen/regio's.

Aanmaken van een VIDAA Kids profiel

Maak een VIDAA Kids profiel aan om een kindvriendelijke omgeving te creëren en een veilige, persoonlijke ervaring voor uw kinderen te garanderen.

Er zijn twee manieren voor het aanmaken van een VIDAA Kids profiel.





- Uw VIDAA account gebruiken: Druk op de knop  op uw afstandsbediening en selecteer  het Accountpictogram in de navigatiebalk. Nadat u bent ingelogd op uw VIDAA-account, kunt u op het scherm 'Wie kijkt er?' de optie 'Toevoegen' selecteren, gevolgd door 'Een kinderprofiel toevoegen' en de instructies op het scherm volgen om het installatieproces te voltooien.
- Gebruik van de VIDAA kids-applicatie: Open de VIDAA Kids-app, selecteer het gebruikerspictogram op de navigatiebalk aan de zijkant van de VIDAA Kids-startpagina en volg de instructies op het scherm om de installatie te voltooien.

Opmerking:

- Om een VIDAA Kids-profiel aan te maken, moet u een pincode voor ouderlijk toezicht instellen of invoeren. Deze pincode is gelijk aan de pincode voor ouderlijk toezicht in  Instellingen > Systeem > Ouderlijk toezicht.
- Zodra een kinderprofiel is aangemaakt, is de pincode voor ouderlijk toezicht essentieel voor het beheeren van het profiel. U moet deze invoeren wanneer u van profiel wisselt, de VIDAA Kids-app afsluit of de kinderinstellingen opent. Houd er rekening mee dat er slechts een beperkt aantal knoppen op uw afstandsbediening beschikbaar zijn wanneer u een kinderprofiel gebruikt.
- Met een kinderprofiel in VIDAA Kids kan VIDAA Voice alleen zoeken naar kindvriendelijke content. Alexa is uitgeschakeld in 'kids' modus.

VIDAA Kids openen

Er zijn verschillende manieren om VIDAA Kids te openen. Als u geen VIDAA Kids-profiel hebt aangemaakt, kunt u slechts een beperkt aantal functies in de gastmodus gebruiken.

- Gebruik van de navigatiebalk: Druk op de  knop op de afstandsbediening. Ga vervolgens naar de navigatiebalk aan de zijkant van het scherm en selecteer het  Kids pictogram.
- De toepasingenrij gebruiken: Druk op de  knop op uw afstandsbediening en selecteer VIDAA Kids in de toepasingenrij.
- Uw VIDAA account gebruiken: Meld u aan bij uw VIDAA-account, druk op de  knop op uw afstandsbediening en kies  Account. Selecteer op het scherm 'Wie kijkt er?' het VIDAA Kids-profiel dat u eerder hebt ingesteld.
- Gebruik van de afstandsbediening: Als uw afstandsbediening een VIDAA kids/KID-knop heeft, kunt u hierop drukken om rechtstreeks naar VIDAA Kids te gaan. Als uw afstandsbediening deze knop niet heeft, maar wel een  /  /  knop, kunt u deze knop aanpassen om VIDAA Kids rechtstreeks vanaf de afstandsbediening te starten.
- Uw stem gebruiken: Zodra VIDAA Voice is ingesteld en gereed is, kunt u "open kids" zeggen.

Opmerking:

- VIDAA Kids is beschikbaar in bepaalde landen/regio's. Als de functie niet beschikbaar is in jouw regio, wordt er andere content geopend.
- De functie en naam van de KID knop kan variëren afhankelijk van het model, land of regio.

VIDAA Kids afsluiten

Op de startpagina van VIDAA Kids, drukt u op de  knop, er verschijnt een dialoogvenster waarin u wordt gevraagd of u zeker bent dat u VIDAA kids af wilt sluiten.

Als u een VIDAA Kids profiel hebt ingesteld, kiest u Afsluiten. U dient de pincode van ouderlijk toezicht in te voeren om af te sluiten. Als u geen VIDAA Kids profiel hebt ingesteld, wordt VIDAA Kids meteen afgesloten.

VIDAA kids instellingen

Om toegang te krijgen tot de VIDAA Kids-instellingen selecteert u de optie VIDAA Kids-instellingen in de zijnavigatiebalk op het VIDAA Kids-startscherm. U moet de pincode voor ouderlijk toezicht invoeren om wijzigingen aan te brengen.

Opmerking:

- U moet een kids profiel hebben ingesteld om toegang te krijgen tot de VIDAA Kids-instellingen.
- Beheer het kids profiel
 - Beheer een leeftijdsgroep: Selecteer leeftijdsgroepen voor de streamingcontent op het startscherm van het kind. Deze selectie heeft GEEN invloed op de TV-kanalen in Kanalen beheren.
 - Beheer-kanalen*: TV-kanalen zijn te bekijken en te beheren via het profiel van elk kind. *Deze functie is mogelijk niet beschikbaar in uw land of regio. De inhoud wordt beïnvloed door de inhoudsblokkeerwaarde die u in Ouderlijk toezicht in de TV-instellingen hebt geselecteerd.
 - Beheer tijdslimieten: Stel limieten in voor de kijkactiviteiten van uw kinderen, inclusief aangesloten TV-apparaten (zoals spelcomputers) indien van toepassing (zie Apparaten beheren). U kunt de schermtijd en bedtijd instellen. Als u deze optie inschakelt, worden de weergavebeperkingen automatisch ingeschakeld.
 - Thema: Pas de achtergrond voor het startscherm van het kind aan.
 - Beheer apparaat: Maak extern aangesloten apparaten beschikbaar op het startscherm van het kind voor het geselecteerde kindprofiel. Zorg ervoor dat het externe apparaat is ingeschakeld en selecteer vervolgens de optie Opslaan.
- **Kijkrestricties**

Als deze optie is ingeschakeld, wordt het scherm 'Wie kijkt er?' altijd weergegeven. U moet na het inschakelen van de TV een profiel selecteren.
- **Pincode voor ouderlijk toezicht beheren**

Een pincode voor ouderlijk toezicht is een viercijferige numerieke code die een ouder of voogd kan instellen om te voorkomen dat kinderen per ongeluk ongepaste content bekijken op VIDAA Kids en de TV (inclusief zenders, apps, enz.).

U kunt dezelfde pincode gebruiken voor zowel de instellingen van VIDAA Kids als de TV-instellingen ( Instellingen > Systeem > Ouderlijk toezicht). Als u inhoudsblokking op de TV instelt, wordt dit ook toegepast op VIDAA Kids. De beschikbare functies verschillen echter in VIDAA Kids en op de TV. Zorg ervoor dat u de instellingen in beide secties naar behoefte configureert.

- **Max volume limiet**

Stel een maximumvolume in om het gehoor van uw kind te beschermen.
- **Oogzorgmodus**

Wanneer deze modus is ingeschakeld, wordt er gedempt blauw licht gebruikt om belasting van de ogen te verminderen.
- **Meer opties op de VIDAA Mobiele App**

Stel op afstand tijdslimieten in en houd toezicht op het kijkgedrag van uw kinderen.



Gebruik van VIDAA ART

Er worden talloze kunstwerken en foto's gepresenteerd die u kunt bekijken of als screensaver kunt instellen.

Opmerking:

- Functies in VIDAA ART verschillen per model.
- Wij adviseren u om in te loggen op uw VIDAA-account om te kunnen genieten van de hoogwaardige afbeeldingen en kunstwerken.

Toegang tot VIDAA ART

- Druk op de toets  op de afstandsbediening om naar het Startscherm te gaan, selecteer VIDAA ART in de toepassingenrij en druk op de  knop om te openen.
- Als u invoerbronnen bekijkt zonder signaal en als u het apparaat langer dan 5 minuten niet bedient, schakelt de TV automatisch over naar de Art modus. U kunt de tijd ook instellen in VIDAA Art instelling.

Hoe krijgt u toegang tot VIDAA ART met een Canvas TV

Met een Canvas TV geniet u van een helder beeld zonder schittering, ongeacht het omgevingslicht. Hang de Canvas TV aan de muur en toon een kunstwerk als een schilderij met behulp van VIDAA ART.

Naast de bovenstaande methoden zijn er nog 2 andere manieren om toegang te krijgen tot VIDAA ART met een Canvas TV.

- U kunt op de toets  op de afstandsbediening drukken om naar het Startscherm te gaan, gebruik de navigatieknoppen om de focus te verplaatsen naar het  art icoon aan de linkerkant van het scherm, druk op de  knop om te openen.
- Druk op de  knop terwijl u de TV gebruikt, de TV schakelt naar art modus.
Opmerking:
 - Om Canvas TV helemaal uit te schakelen, houdt u de  knop op de afstandsbediening ingedrukt.

Art weergeven

Gebruik de navigatieknoppen om een kunstwerk te selecteren en druk op de  knop om het in de volledige schermweergave weer te geven.

U kunt de kunst ook bekijken als de TV in de art modus staat.

In art modus:

Druk op de  of  knop om tussen de verschillende afbeeldingen te schakelen.

Druk op de  knop om de afspeellijst weer te geven.

Druk op de  knop om de beschikbare art weergavemogelijkheden te tonen.

In Art app:

Druk op de  of  knop om tussen de verschillende afbeeldingen te schakelen.

Druk op de  of de  knop om de beschikbare art opties weer te geven.

- **Frameselectie**

Selecteer het vooraf ingestelde frame om de artistieke effecten te versterken.

- **Achtergrondkleur**

Voor afbeeldingen die niet het volledige scherm beslaan, kunnen gebruikers verschillende achtergrondkleuren kiezen.

Nederlands



- **Inzoomen**
Het formaat van het kunstwerk wijzigen.
- **Weergaveopties**
Kies uit Op Volgorde of Willekeurig.
- **Rotatie**
U kunt de rotatietijd voor uw kunstwerk naar eigen voorkeur kiezen.
Deze functie is van toepassing nadat u bent ingelogd op uw VIDAA-account en gebruik hebt gemaakt van de voordelen van het abonnement.

- **Achtergrondverlichting**
Stel de algehele helderheid van het scherm in.
Deze functie is alleen van toepassing in de art modus.
- **Helderheid**
Pas de helderheid van het scherm aan.
Deze functie is alleen van toepassing in de art modus.
- **Contrast**
Pas het contrastniveau aan om de helderheid van lichte beelden te verhogen of te verlagen.
Deze functie is alleen van toepassing in de art modus.
- **Aanpassingen**
Pas uw afbeeldingsinstellingen toe op alle kunstwerken of reset de afbeeldingsinstellingen.
Deze functie is alleen van toepassing in de art modus.

Opmerking:

- Opties zijn mogelijk niet van toepassing, afhankelijk van uw model/land/regio.

Kunstwerken toevoegen aan favoriete afspeellijst



1. Selecteer in VIDAA ART de inhoud die u wilt zien en druk op de  knop om deze in volledig scherm weer te geven,
2. Druk nogmaals op de  knop om de detailpagina weer te geven.
3. Selecteer Toevoegen aan favorieten.



U kunt ook de inhoud selecteren die u leuk vindt en de  knop ingedrukt houden om deze direct aan uw favorieten toe te voegen.

Opmerking:

- U moet zich eerst aanmelden bij uw VIDAA-account als u favorieten wilt toevoegen.
- Voor sommige kunstwerken is er geen detailpagina en kunnen deze niet aan favorieten worden toegevoegd, zoals de kunstwerken in Mijn foto, Videokunst. Alleen kunstwerken die vanuit de cloud worden geleverd, hebben een detailpagina en kunnen aan de favorietenlijst worden toegevoegd.
- Sommige kunstwerken kun je pas aan de favorietenlijst toevoegen nadat je het art voordeel hebt ontvangen.

VIDAA Art instellingen

Gebruik de navigatieknoppen op de startpagina van VIDAA ART, selecteer  instellingen icoon en druk op de  knop om te openen.

U kunt ook op de  knop drukken om naar het startscherm te gaan en kies  Instellingen > Systeem > Geavanceerde instellingen > VIDAA Art Instelling.

- **Geef Art weer na**
Stel de tijd in waarna de TV automatisch naar de art modus gaat wanneer de TV inactief is.
- **Art bron**
Stel de bron van het kunstmodusscherm in.
U moet zich eerst aanmelden bij uw VIDAA-account als u Art Source wilt gebruiken.
- **Slaap timer**
Stel de tijd in waarna de TV moet worden uitgeschakeld in de art modus.

Voorzorgen voor Canvas TV

- Geef geen stilstaande beelden gedurende langere tijd weer op het scherm.
- Blokkeer de bewegingssensor van de TV niet, anders kunnen de bewegingssensor en de helderheid worden beïnvloed.
- De effectiviteit van de sensor kan variëren, afhankelijk van de opstelling en de omgeving van de TV.
- In een context waarin niet-standaard lichtbronnen naast de reguliere lichtbronnen worden gebruikt, kunnen de bewegingsdetectiemogelijkheden van de sensor worden gewijzigd door de plaatsing, variëteit en hoeveelheid van dergelijke lichtbronnen.
- Als de televisie op een verkeerde hoogte wordt geïnstalleerd (te hoog of te laag), kan dit ertoe leiden dat de sensor niet optimaal presteert.
- Als de omgeving van de televisie buitengewoon donker of vol schittering is, kan dit leiden tot een afname van de helderheid van het scherm of tot een belemmering van de optimale werking van de sensor.
- De bewegingssensor kan worden geactiveerd door een knipperend LED-lampje, de beweging van een dier, een voertuig dat buiten langs het raam rijdt of een vergelijkbare gebeurtenis.

De browser gebruiken om te Zoeken op het Internet

Druk op de  knop op de afstandsbediening en selecteer Browser. U kunt websites bezoeken en informatie op het Internet doorbladeren.

Zorg ervoor dat uw TV is verbonden met het netwerk voordat u via de browser toegang zoekt tot internet.

U kunt ook de  /  knop ingedrukt houden om een pagina omhoog of omlaag te gaan.

- 1 Terug naar de Startpagina
- 2 Terug/Vooruit: schakelen tussen webpagina's
- 3 Voer website die u wilt bezoeken in
- 4 Bezoeken/Zoeken
- 5 Herladen/Stop de website
- 6 Browsing geschiedenis
- 7 Voeg website die u aan het bekijken bent toe aan

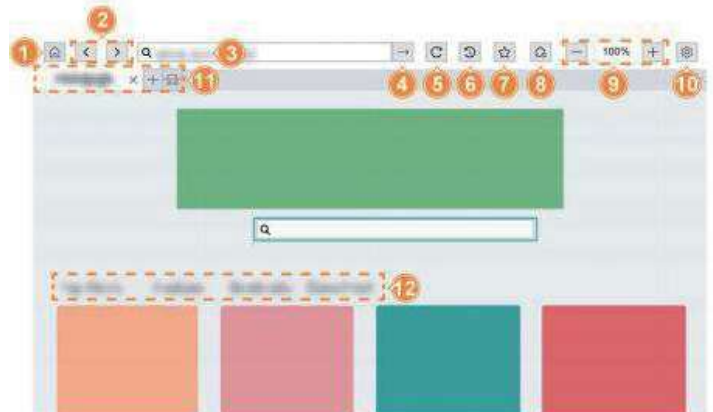

Bladwijzers

- 8 Voeg website toe aan Snelkoppelingen op het Startscherm
- 9 Vergroot of verklein de website
- 10 Open browser instellingen
- 11 Voeg toe/Verwijder webpagina's, of voeg privé webpagina's toe
- 12 Gecategoriseerde inhoud en Bladwijzers

Nederlands De mobiele app gebruiken

Druk op de knop  op uw afstandsbediening en selecteer  Instellingen > Verbinding > Mobiele app downloaden. Scan de QR-code voor het downloaden van de mobiele app op het scherm om de app op uw mobiele apparaat te installeren.

Een handige en eenvoudige manier om je TV te bedienen. Deze app is beschikbaar voor zowel Android als iOS.

Om verbinding te maken met uw TV nadat u de mobiele app hebt geïnstalleerd:

1. Ga akkoord met de eindgebruikerslicentie, disclaimer en het privacybeleid op de TV. Als u niet zeker weet of u akkoord bent gegaan, controleer dit dan door op de  knop op uw afstandsbediening te drukken en  Instellingen > Ondersteuning > Disclaimer en privacy > Gegevensdeling, privacy en EULA te selecteren.
2. Zorg ervoor dat uw mobiele apparaat en TV met hetzelfde netwerk zijn verbonden.
3. Om deze functie te gebruiken, schakelt u Inhoud delen in door op de  knop op uw afstandsbediening te drukken en selecteert u  Instellingen > Verbinding > Verbinding multimedia-apparaat > Inhoud delen.
4. Open de mobiele app en selecteer het TV apparaat waarmee u verbinding wilt maken.

Wat u met de app kunt doen:

- De TV aan of uit zetten
- Volume omhoog of omlaag
- Kanalen wisselen
- Tekens invoeren met het toetsenbord van uw mobiele apparaat
- Deel foto's, muziek of video's van uw mobiele apparaat naar de TV

Energiebesparingsfuncties

Gebruik energiebesparende functies om het stroomverbruik van de TV te verminderen.

Timerinstellingen gebruiken

Gebruik de volgende timerinstellingen om het stroomverbruik van de TV te verminderen.

- **Slaap timer**

Druk op de  knop op uw afstandsbediening en kies  Instellingen > Systeem > Timer instellingen>Slaap Timer.



Stel de slaaptimer in om de televisie op het opgegeven tijdstip automatisch uit te schakelen.

- **Uitschakel timer**

Druk op de  knop op uw afstandsbediening en kies  Instellingen > Systeem > Timer instellingen > Uitschakel timer.

Stel het tijdstip in waarop u wilt dat de televisie automatisch wordt uitgeschakeld.



- **Automatische slaaptimer**

Druk op de  knop op uw afstandsbediening en kies  Instellingen > Systeem > Timer instellingen > Automatische slaaptimer.

Stel in hoe lang de TV automatisch moet uitschakelen na een periode van inactiviteit.

Deze functie is mogelijk niet van toepassing voor sommige modellen/landen/regios.

- **Automatisch stand-by bij geen signaal**



Druk op de  knop op uw afstandsbediening en kies  Instellingen > Systeem > Timer instellingen > Automatische stand-by bij geen signaal.

Wanneer u deze optie selecteert, schakelt de televisie over naar de stand-bymodus als er na de ingestelde tijd geen signaal is.

Deze functie is mogelijk niet van toepassing voor sommige modellen/landen/regios.

Pas de helderheid van het beeld aan.

- **Dynamische achtergrondverlichting regeling**

Druk op de  knop op uw afstandsbediening en selecteer  Instellingen > Beeld > Beeldmodus instellingen > Geavanceerde instellingen > Helderheid > Dynamische achtergrondverlichting regeling

Opmerking:

- Deze optie is mogelijk niet van toepassing, afhankelijk van uw model/land/regio en de geselecteerde beeldmodus.

Alleen audio afspelen

Selecteer de gewenste ingang, druk daarna op de  /  /  knop op de afstandsbediening, selecteer Alleen Geluid.

Wanneer deze optie is geselecteerd, wordt er geen beeld op het scherm weergegeven. Er is alleen audio te horen. Hiermee kunt u het stroomverbruik van uw TV verlagen.

Opmerking:

- Deze functie is mogelijk niet van toepassing voor sommige ingangsbronnen.

Afstandsbediening & Toebehoren

Verbind afstandsbedieningen en andere accessoires, zoals toetsenborden, muizen en gamepads, om eenvoudig met uw Smart TV te communiceren.

Gebruik HDMI & CEC

Gebruik de afstandsbediening om externe apparaten te bedienen die verbonden zijn met de TV via een HDMI kabel. De externe apparaten moeten HDMI & CEC functionaliteit ondersteunen.

Druk op de  knop op uw afstandsbediening en kies  Instellingen > Verbinding > HDMI & CEC.

Verbind een extern apparaat via de HDMI & CEC functie.

Druk op de  knop op uw afstandsbediening en kies  Instellingen > Verbinding > HDMI & CEC > CEC Besturing.

Sta toe dat HDMI-apparaten elkaar mogen bedienen.



1. Zet CEC besturing op aan.
2. Sluit een HDMI- en CEC-compatibel apparaat aan op de TV.
3. Schakel het aangesloten externe apparaat in. Het apparaat wordt automatisch met de televisie verbonden. Zodra de verbinding tot stand is gebracht, kunt u met de afstandsbediening van uw TV het menu van het aangesloten apparaat op uw TV-scherm openen en het apparaat bedienen.
4. Wanneer CEC-besturing is ingeschakeld en externe HDMI- en CEC-compatibele apparaten zijn uitgeschakeld, gaat de TV in de stand-bymodus. De functie moet door het externe apparaat ondersteund worden.

Inschakelen apparaat automatisch uitschakelen

Druk op de  knop op uw afstandsbediening en kies  Instellingen > Verbinding > HDMI & CEC > Apparaat automatisch uitschakelen.

Stel deze optie in op Aan om externe apparaten die compatibel zijn met HDMI en CEC uit te schakelen wanneer de TV wordt uitgeschakeld.



Zet apparaat automatisch inschakelen aan

Druk op de  knop op uw afstandsbediening en kies  Instellingen > Verbinding > HDMI & CEC > Apparaat automatisch inschakelen.

Stel deze optie in op Aan om externe apparaten die compatibel zijn met HDMI en CEC in te schakelen wanneer de TV wordt ingeschakeld.



Deze functie is van toepassing wanneer de TV-invoerbron vooraf is ingesteld op het overeenkomstige externe apparaat.

Schakel TV automatisch inschakelen in

Druk op de  knop op uw afstandsbediening en kies  **Instellingen** > Verbinding > HDMI & CEC > TV automatisch inschakelen.

Stel deze optie in op Aan om de TV in te schakelen wanneer externe apparaten die compatibel zijn met HDMI en CEC worden ingeschakeld.

HDMI formaat functie

Onder HDMI bron, druk op de  /  /  knop op de afstandsbediening om naar het snel-menu te gaan en selecteer HDMI formaat.

Druk op de  knop op uw afstandsbediening en kies  Instellingen > Verbinding > HDMI & CEC > HDMI Formaat.

Selecteer Enhanced Pro als uw HDMI apparaat 4K 144Hz en hoger ondersteunt.



Opmerking:

- Deze functie is mogelijk niet van toepassing voor sommige modellen/landen/regios.
- De bovenstaande opties variëren afhankelijk van de gebruikte modelvariant.
- U moet HDMI-kabels gebruiken om HDMI- en CEC-compatibele apparaten op uw TV aan te sluiten.
- De HDMI- en CEC-functie van het aangesloten apparaat moet zijn ingeschakeld.
- Als u een HDMI-apparaat aansluit dat niet HDMI- en CEC-compatibel is, werken de HDMI- en CEC-besturingsfuncties niet.
- Als het aangesloten HDMI-apparaat geen HDMI- en CEC-besturing ondersteunt, werkt de functie niet.
- De HDMI- en CEC-functie ondersteunt One Touch Play, Routing Control, Systeemstand-by, OSD-naamoverdracht vanaf apparaat, Doorgifte van afstandsbediening, Stroomstatus van apparaat doorgeven en Audiobediening van systeem.

Scherm delen

U kunt het scherm van uw mobiele apparaat (Android) of PC (Windows 10 en hoger) spiegelen op de tv.

1. Zorg ervoor dat uw TV verbinding maakt met het draadloze netwerk.

2. Druk op de  /  knop op de afstandsbediening en selecteer Scherm delen op uw TV.







3. Schakel het WLAN-netwerk van uw apparaat in.

4. Schakel de castingfunctie van uw apparaat in. De instelling naam, icoon en locatie kunnen per apparaat verschillen. De functie kan 'Draadloos display', 'Smart View', 'Draadloze projectie', etc. heten.

5. Zoek de naam van de TV in de zoeklijst van uw apparaat en selecteer deze. Wacht tot de verbinding tot stand is gebracht en het scherm van uw apparaat op de TV wordt gespiegeld.



Opmerking:



- Sommige apparaten ondersteunen casten mogelijk niet. Controleer of uw apparaat casten ondersteunt door de gebruikershandleiding van het apparaat te raadplegen.
- Druk op de  knop op uw afstandsbediening en kies  Instellingen > Verbinding > Multimedia apparaat verbinding > Scherm delen en schakel deze in. Vervolgens kunt u het scherm van uw apparaat rechtstreeks delen zonder dat u Schermdeling hoeft te openen in Invoer op uw TV. (Wij raden u aan de schakelaar niet aan te zetten, omdat dit de gebruikerservaring bij het gebruik van Scherm delen kan beïnvloeden.)
- Scherm delen menu is mogelijk niet beschikbaar in  Instellingen > Verbinding > Multimedia Apparaat Verbinding afhankelijk van het model.
- Om te stoppen met scherm delen, verbreek de verbinding met het externe apparaat of druk op de  of  knop op de afstandsbediening.
- Terwijl u video of audio afspeelt, drukt u op de  /  /  knop op uw afstandsbediening en selecteert u Alleen audio om het scherm uit te schakelen terwijl de video of audio doorgaat.
- Als u een Apple-apparaat gebruikt, raadpleeg dan Verbinding maken met externe apparaten > AirPlay en HomeKit gebruiken in deze handleiding.

Content delen





Met Content Sharing kunt u mediacontent, zoals video's, muziek of foto's die zijn opgeslagen op uw mobiele apparaat (Android) of PC (Windows 10 en hoger), bekijken op uw TV-scherm. U kunt ook video's van streaming apps op een mobiel apparaat delen met de TV.



Deel media-inhoud vanaf uw apparaat

1. Verbind uw TV en apparaat met hetzelfde netwerk.
2. Schakel Inhoud delen in door op de  knop op uw afstandsbediening te drukken, selecteer  Instellingen > Verbinding > Verbinding multimedia-apparaat > Inhoud delen.
3. Selecteer media-inhoud op uw apparaat en selecteer de cast-instelling of het cast-pictogram. De procedure, de naam van de instelling, het pictogram en de locatie kunnen per apparaat verschillen. Raadpleeg de gebruikershandleiding van het mobiele apparaat of de PC voor specifieke instellingsstappen.
4. Zoek de naam van de TV in de zoeklijst van uw apparaat en selecteer deze.
5. Ga akkoord in het pop-upvenster met de tv-aanvraag en wacht tot de verbinding is voltooid. Wanneer u een apparaat voor de eerste keer aansluit, verschijnt er een pop-up:
 - Altijd akkoord: Selecteer Altijd akkoord om uw apparaat in te stellen als vertrouwd apparaat. Vanaf de tweede keer dat u dit doet, verschijnt er geen pop-up meer.
 - Akkoord: Selecteer Akkoord en de TV speelt de content af die vanaf het apparaat is gedeeld.
 - Niet akkoord: Selecteer Niet akkoord en de TV speelt de content die vanaf het apparaat is gedeeld niet af.

Media-inhoud die is opgeslagen op een extern apparaat afspelen op de TV

1. Verbind uw TV en apparaat met hetzelfde netwerk.
2. Schakel Inhoud delen in door op de  knop op uw afstandsbediening te drukken, selecteer  Instellingen > Verbinding > Verbinding multimedia-apparaat > Inhoud delen.
3. Zorg ervoor dat de media-inhoud die op uw apparaat is opgeslagen, zichtbaar is via het lokale netwerk. De procedure is afhankelijk van het apparaat. Raadpleeg de gebruikershandleiding van het mobiele apparaat of de PC voor specifieke instellingsstappen.
4. Selecteer het aangesloten apparaat op de TV.
 - Methode 1: Druk op de  /  knop op de afstandsbediening en selecteer Inhoud delen (apparaat naam).
 - Methode 2: Druk op de  knop op de afstandsbediening en selecteer Media > Inhoud Delen (apparaat naam).
5. Selecteer een media-inhoudsitem uit de lijst om af te spelen.

Opmerking:

- Sommige apparaten bieden mogelijk geen ondersteuning voor de functie voor het delen van inhoud.
- Als uw apparaat het delen van content niet ondersteunt, kunt u een app downloaden die deze functie ondersteunt om verbinding te maken met uw TV. Raadpleeg voor meer informatie Voordelen van Smart TV > De mobiele app gebruiken in deze handleiding.
- Om het delen van inhoud te stoppen, koppelt u het externe apparaat los of drukt u op de  /  knop op de afstandsbediening.
- Terwijl u video of audio afspeelt, drukt u op de  /  /  knop op uw afstandsbediening en selecteert u Alleen audio om het scherm uit te schakelen terwijl de video of audio doorgaat.
- Afhankelijk van het bestandsformaat kan het zijn dat de content niet kan worden afgespeeld.
- Vanwege de netwerkomstandigheden wordt de content mogelijk niet vloeiend afgespeeld of werkt de functie mogelijk niet goed. Het is aanbevolen om het apparaat aan te sluiten op een 5 GHz-router.
- Als u een Apple-apparaat gebruikt, raadpleeg dan Verbinding maken met externe apparaten > AirPlay en HomeKit gebruiken in deze handleiding.

AirPlay en HomeKit gebruiken

Airplay gebruiken

Gebruik AirPlay om audio en video draadloos van je iPhone, iPad of Mac naar je TV te delen. Stream muziek en video's, deel je foto's of spiegel precies wat er op het scherm van je apparaat staat.

1. Zorg ervoor dat uw Apple-apparaat is verbonden met hetzelfde netwerk als uw TV.
2. Schakel AirPlay in op uw TV.
 - Druk op de  knop op uw afstandsbediening en selecteer  Instellingen > Verbinding > AirPlay en HomeKit > AirPlay- en HomeKit-instellingen. Stel AirPlay in op Aan.
 - Druk op de  /  knop op uw afstandsbediening en selecteer AirPlay. Open de AirPlay- en HomeKit-instellingen en zet AirPlay aan.
3. Zoek het AirPlay-pictogram in de ondersteunde media-apps of het pictogram Schermspiegeling in het Bedieningspaneel op uw Apple-apparaat. Deze stappen kunnen variëren, afhankelijk van de inhoud.
 - Om het scherm van uw apparaat te spiegelen, opent u het Bedieningspaneel en tikt u op Schermspiegeling .
 - Om audio te streamen vanaf ondersteunde muziek- of podcast-apps, tikt u op AirPlay-audio .
 - Om video te streamen vanaf ondersteunde apps, tikt u op AirPlay-video .
4. Selecteer uw TV uit de lijst om AirPlay te gebruiken.

Homekit gebruiken

Bedien uw TV eenvoudig en veilig met uw Apple-apparaten met HomeKit.

1. Druk op de knop  op uw afstandsbediening en selecteer  Instellingen > Verbinding > AirPlay en HomeKit > AirPlay- en HomeKit-instellingen, ga naar het gedeelte HomeKit en selecteer Instellen.
2. Het HomeKit-installatiescherm toont een QR-code voor het koppelen op de TV. Scan de QR-code met je iPhone of iPad en volg de instructies op het scherm om de HomeKit-installatie te voltooien.

Geavanceerde instellingen

Druk op de  knop op uw afstandsbediening en selecteer  Instellingen > Beeld > Beeldmodus instellingen > Geavanceerde instellingen.

Pas geavanceerde beeldinstellingen aan op basis van uw kijkvoorkeuren. Pas de kleurruimte en het gamma aan zodat ze het beste passen bij de content die u bekijkt.

Helderheid

- **Dynamische achtergrondverlichting regeling**
Corrigeert automatisch het contrast door het helderheidsniveau van het beeld in realtime te analyseren.
- **Adaptief contrast**
Pas automatisch donkere en lichte gebieden van het beeld aan om meer details te zien.
- **HDMI Dynamisch bereik**
Stel het dynamische bereik van het HDMI-ingangssignaal in.
- **Donker detail**
Verhoog automatisch de helderheid en verbeter de schaduwdetails in donkere scènes.
- **HDR verbetering**
Verbeter het contrast en de kleur van de SDR-inhoud naar HDR-achtige beeldkwaliteit.
- **Weinig blauw licht**
Oogzorg: verminder de weergave van blauw licht.



Helderheid

- **Ruisonderdrukking**
Verminder de willekeurige ruis om de beeldkwaliteit te verbeteren.
- **Digitale ruisonderdrukking**
Verminder de ruis rondom letters en compressieruis.

Overscan

Wijzig de instelling voor het videoformaat om de randen van de weergegeven afbeelding bij te snijden.



Intelligente modus instellingen

Druk op de  knop op uw afstandsbediening en selecteer  Instellingen > Beeld > Intelligente modus instellingen.

Configureer instellingen gerelateerd aan de intelligente modus.

- **AI beeldoptimalisatie**
Zet op Aan om de TV in staat te stellen de huidige scène te herkennen en de beeldkwaliteit te verbeteren.
- **Content Type Autodetectie**
Schakel in om het inhoudstype van de Filmmaker-modus of IMAX-modus te detecteren.

Wijzig de beeldverhouding

Druk op de  knop op uw afstandsbediening en selecteer  Instellingen > Beeld > Beeldverhouding (Beeld Formaat).

Pas de Beeldverhouding aan om het beeld te rekken of in te zoomen.



- **Auto**
Schakel automatisch tussen beeldverhouding 16:9 en 4:3 gebaseerd op de signaal informatie.
- **16:9**
Het beste geschikt voor 16:9 breedbeeld inhoud. Dit rekt 4:3 inhoud ook tot breedbeeld.
- **4:3**
Het beste geschikt voor 4:3 breedbeeld inhoud.
- **21:9**
Het beste geschikt voor 21:9 breedbeeld inhoud, over het algemeen gebruikt in spel scenario's.
- **Film zoom**
Vul het hele scherm door te zoomen om horizontale zwarte balken van de boven en onderkant uit het beeld te verwijderen.
- **Originele weergave**
Geeft het originele signaal weer zonder enig schalen.

Opmerking:

- Bovenstaande opties zijn mogelijk niet van toepassing voor sommige invoer bronnen.
- Als de beeldverhouding van het geselecteerde formaat afwijkt van de TV-uitzending of video-inhoud, kan dit het beeld vervormen.
- Wanneer u een PC via de HDMI-ingang op de TV aansluit, kunnen snel bewegende beelden vervormd raken.

Geluid

Kies een geluidsmodus

Druk op de  knop op uw afstandsbediening en selecteer  Instellingen > Geluid > Geluidsmodus. Selecteer een vooraf ingestelde geluidsmodus die past bij de content waarnaar u luistert.

- **Standaard**
In de standaardmodus levert de TV een vlakke frequentierespons, waardoor de natuurlijke kenmerken van het oorspronkelijke geluid behouden blijven.
- **Theater**
De theatermodus versterkt het surround sound-effect en zorgt voor een prominentere basrespons.
- **Muziek**
In de Muziekmodus worden lage en hoge frequenties benadrukt om de weergave van muziekinstrumenten te verbeteren.
- **Spraak**
In de spraakmodus worden lage en hoge frequenties gedempt om de weergave en helderheid van de menselijke stem te verbeteren.
- **Avond**
In de Avondmodus verbetert de TV de weergave en helderheid van de menselijke stem bij een laag volumenniveau.
- **Sport**
Geoptimaliseerd geluid voor het bekijken van sportevenementen.

Nederlands Geluidsmodus instellingen

Druk op de  knop op uw afstandsbediening en selecteer  Instellingen > Geluid > Geluidsmodus instellingen. Pas de audio-instellingen van de TV aan. U kunt de geluidskwaliteit personaliseren door de volgende instellingen aan te passen.

- **Audio-instellingen toepassen**

Pas de huidige geluidsmodus aan zodat deze op alle bronnen of alleen op de huidige bron wordt toegepast.

- **Bas boost**

Bas boost maakt gebruik van DTS TruBass™ om de perceptie van lage frequenties te verbeteren en zo een diepe, rijke basrespons te leveren via de interne luidsprekers van de TV.

- **Surround geluid**

Surround sound maakt gebruik van DTS TruSurround™ om een meeslepende surround sound-ervaring te leveren via de interne luidsprekers van de TV.

- **Dialoog duidelijkheid**

Dialoog helderheid maakt gebruik van DTS Dialog Clarity™ om het frequentiebereik van de menselijke stem te versterken, zodat dialogen duidelijk te verstaan zijn en boven audio- of surroundeffecten uit te horen zijn.

- **TruVolume**

Automatische regeling van grote volumeveranderingen tijdens het kijken naar TV programma's of films, voor een comfortabeler en constanter volume.

- **Golven**

Gebaseerd op de psychoakoestische laagfrequente extensietechnologie. Golven breiden de basrespons effectief uit tot voorbij de fysieke mogelijkheden van het systeem, waardoor een natuurlijk, krachtig en sterk basgeluid ontstaat.

- **Equalizer**

Verhoog het volume op verschillende frequenties.

- **Automatische volumeregeling**



Activeer om plotselinge volumewijzigingen te voorkomen bij het wisselen van TV-bron.

Nadat u Automatische volumeregeling hebt ingeschakeld, fungeert deze als DAP-volumeregelaar bij het afspelen van Dolby Audio. Ook biedt deze de DRC-functie bij het afspelen van DTS-bitstreams met DRC-metagegevens.

- **Reset huidige modus**

Herstel alle audio-instellingen in de huidige audiomodus naar de fabrieksinstellingen.

Kies luidsprekers

Druk op de  knop op uw afstandsbediening en selecteer  Instellingen > Geluid > Audio uitgang. Selecteer de luidsprekers die u wilt gebruiken.

Externe luidsprekers gebruiken met TV-luidspreker om audio uit te voeren



Audio kan via meerdere apparaten tegelijk worden afgespeeld.

- **Bekabelde hoofdtelefoon + TV luidspreker**

1. Verbind uw bekabelde koptelefoon met de TV.

2. Druk op de  knop op uw afstandsbediening en selecteer  Instellingen > Geluid > Audio uitgang en kies TV Speaker.

Instellingen voor audio-uitvoer instellen

Druk op de  knop op uw afstandsbediening en selecteer  Instellingen > Geluid >

Audio uitgang instellingen.

Selecteer het digitale audio-uitvoerformaat dat het beste past bij het type audioapparaat.

De opties kunnen verschillen, afhankelijk van uw model/land/regio en de audio uitvoer die u kiest.

Zie het specifieke product.

- **Balans**

Pas het volume van de linker- en rechterluidspreker aan om het geluid voor een specifieke plaats te optimaliseren.

- **Lip Sync**

Synchroniseer video en audio.

- **Volume koptelefoon**

Regel het volume van de hoofdtelefoon onafhankelijk van elkaar. Dit menu is beschikbaar als de hoofdtelefoon is verbonden.

Wanneer Alleen koptelefoon is gekozen bij Audio-uitgang, kunt u het volume aanpassen via de afstandsbediening of via het menu Koptelefoonvolume op het scherm.

Wanneer er een hoofdtelefoon op de TV is aangesloten en er bij Audio-uitvoer een optie is geselecteerd anders dan Alleen hoofdtelefoon, kunt u het volume van de hoofdtelefoon alleen aanpassen via Hoofdtelefoonvolume in de instellingen.

- **Digitale audio-uitgang format**

Selecteer het digitale audio-uitvoerformaat dat het beste past bij het type audioapparaat.

- Automatisch: het audioapparaat voert automatisch uit in een ondersteund formaat.
- Doorvoer: het audioapparaat geeft de uitvoer weer zonder enige verwerking.
- PCM: het audioapparaat geeft het signaal uit in PCM-formaat (Pulse Code Modulation).
- Dolby Audio - Dolby Digital: het audioapparaat geeft Dolby Digital-audio uit.
- Dolby Audio - Dolby Digital Plus: het audioapparaat geeft Dolby Digital Plus-audio uit.
- DTS Surround: het audioapparaat geeft DTS-audio uit.

Omdat er verschillen zijn tussen de verschillende modellen, kunnen de bovenstaande opties variëren afhankelijk van het daadwerkelijke product.

Nederlands

- **Vertraging digitale audio-uitgang**

Pas de vertraging van de digitale audio-uitvoer aan om het geluid van een externe luidspreker te synchroniseren met het beeld op de TV.

- **HDMI-eARC**

U kunt een audioapparaat aansluiten dat eARC ondersteunt. Demping vindt tijdelijk plaats tijdens het verbinden van het apparaat.

- **Kanaalversterking**

Bas boost versterking: Hoor en voel de rijke basweergave via de subwooferluidspreker van de TV.

Top kanaalversterking: Ervaar de rijke, hoge tonen dankzij de bovenste luidspreker van de TV.

Middelste kanaalversterking: Ervaar de rijke menselijke stemrespons via de middelste luidspreker van de TV.

- **Dialoog verbetering**

Schakel dialoogverbetering in of uit.

Netwerk

Bewerk TV naam

Druk op de  knop op uw afstandsbediening en kies  Instellingen > Verbinding > TV naam.

U kunt de naam van uw TV bewerken, zodat deze op het netwerk kan worden gebruikt.

Opmerking:

- Er kunnen maximaal 18 karakters ingevoerd worden.

Controleer de status van de internetverbinding

Druk op de  knop op uw afstandsbediening en selecteer  Instellingen > Verbinding > Netwerk > Internet Verbinding.

Test de huidige netwerkverbindingstatus en bekijk de huidige netwerk informatie.

Verbindingstest

Druk op de  knop op uw afstandsbediening en selecteer  Instellingen > Verbinding > Netwerk > Internet Verbinding > Verbindingstest.

Start een netwerkverbindingstest.

Netwerkinformatie

Druk op de  knop op uw afstandsbediening en kies  Instellingen > Verbinding > Netwerk > Internetverbinding > Netwerk informatie.

U kunt IPv4 of IPv6 selecteren in IP-versie om meer gedetailleerde informatie over uw netwerkverbinding te bekijken.

De TV aanzetten via Internet

Wekken bij casten

Druk op de  knop op uw afstandsbediening en kies  Instellingen > Verbinding > Netwerk > Wekken bij Casten.

U kunt de Wekken bij Casten functie in- of uitschakelen. Hiermee kunt u de TV inschakelen door naar het scherm te casten via mobiele apparaten.

Opmerking:

- Deze functie is mogelijk niet van toepassing voor sommige modellen/landen/regio's.

Wekken via draadloos netwerk

Druk op de  knop op uw afstandsbediening en kies  Instellingen > Verbinding > Netwerk > Wekken via draadloos netwerk.

Met een draadloze netwerkverbinding en Wekken via draadloos netwerk ingeschakeld, kunt u de TV vanuit stand-by inschakelen en content naar de TV sturen met behulp van een app op een mobiel apparaat die de schermcastfunctie ondersteunt.

Wekken via LAN

Druk op de  knop op uw afstandsbediening en selecteer  Instellingen > Verbinding > Netwerk > Wekken via LAN.

Met een bekabelde Ethernet-verbinding en Wekken via LAN kunt u de TV vanuit stand-by inschakelen en content naar de TV sturen met behulp van een mobiele app die de screencastfunctie ondersteunt.

Opmerking:

- Om deze functie te kunnen gebruiken, moet u ervoor zorgen dat uw TV en mobiele apparaat zijn verbonden met hetzelfde netwerk.

System

De tijd instellen

Druk op de  knop op uw afstandsbediening en kies  Instellingen > Systeem > Tijd.

Stel de huidige tijd in op basis van uw locatie.

- **Tijdnotatie**

Stel het display in op 12 of 24 uren formaat.

- **Datum/Tijd**

Stel datum en tijd in. U kunt de datum en tijd zo instellen dat ze automatisch worden gesynchroniseerd met internet/uitzendingen, maar u kunt ze ook handmatig instellen.



- **Tijdzone**

Selecteer uw tijdzone.

- **Zomertijd**

Selecteer of u de zomertijd op de TV wilt toepassen.

Gebruik timer

Druk op de  knop op uw afstandsbediening en kies  Instellingen > Systeem > Timer instellingen.
Pas de timerinstellingen aan uw voorkeuren aan.

- **Slaap timer**

Stel de slaaptimer in om de televisie op het opgegeven tijdstip automatisch uit te schakelen.

- **Inschakel timer**

Stel het tijdstip in waarop u wilt dat de televisie automatisch wordt ingeschakeld met uw favoriete inhoud of alarm.

- **Uitschakel timer**

Stel het tijdstip in waarop u wilt dat de televisie automatisch wordt uitgeschakeld.

- **Menu Timeout**

Stel in hoe lang het menu op het scherm moet blijven.

- **Automatische slaaptimer**

Stel in na hoe lang de TV automatisch moet uitschakelen na een periode van inactiviteit.



- **Automatisch stand-by bij geen signaal**

Als er na de ingestelde tijd geen signaal is, schakelt de televisie over op stand-by.

Opmerking:

- Bovenstaande functies zijn mogelijk niet van toepassing voor sommige modellen/landen/regio's.

Taal en locatie instellen

Druk op de  knop op uw afstandsbediening en kies  Instellingen > Systeem > Taal en Locatie.
Selecteer de taal die voor deze TV wordt gebruikt en uw locatie.

- **Locatie**

Kies de locatie waar u televisie gaat kijken.

- **Postcode**

De gebruiker kan de postcode wijzigen. De naam van het menu varieert per land/regio.

- **Menutaal**

Stel de standaardtaal voor het TV-menu in.

- **Audio taal**

Selecteer de gewenste audiotaal voor het huidige programma.

Opmerking:

- Bovenstaande functies zijn mogelijk niet van toepassing voor sommige modellen/landen/regio's.

Gegevensbescherming en beveiliging

Wis cache geheugen

Druk op de  knop op uw afstandsbediening en kies  Instellingen > Systeem > Applicatie instellingen > Cache wissen.



Wis cache geheugen, gebruikersgegevens en tijdelijke bestanden voor browser en toepassingen.

Wis cookies

Druk op de  knop op uw afstandsbediening en kies  Instellingen > Systeem > Applicatie instellingen > Cookies verwijderen.

Cookies voor browser en applicaties verwijderen.

Niet volgen

Druk op de  knop op uw afstandsbediening en kies  Instellingen > Systeem > Applicatie instellingen > Niet volgen.



Stuur een verzoek naar websites en sommige applicaties om uw browsegegevens niet te verzamelen of te volgen.

Opmerking:

- Deze functie is mogelijk niet van toepassing voor sommige modellen/landen/regio's.

Instellingen voor inschakelen

Automatische init-modus



Druk op de  knop op uw afstandsbediening en kies  Instellingen > Systeem > Geavanceerde instellingen > Automatische init-modus.

Automatische initialisatiemodus. De TV wordt automatisch op de achtergrond geïnitieerd wanneer de stroom wordt ingeschakeld.

Opmerking:



- Deze functie is mogelijk niet van toepassing voor sommige modellen/landen/regio's.

Snel inschakelen

Druk op de  knop op uw afstandsbediening en kies  Instellingen > Systeem > Geavanceerde instellingen > Snel Inschakelen.

Schakel snel opstarten van de TV in.

Inschakel modus

Druk op de  knop op uw afstandsbediening en kies  Instellingen > Systeem > Geavanceerde instellingen > Aan modus.

Zodra de netstroomvoorziening weer wordt aangesloten, schakelt de TV in de gekozen modus in.

Standaard startpagina

Druk op de  knop op uw afstandsbediening en kies  Instellingen > Systeem > Geavanceerde instellingen > Standaard Startpagina.

Stel de pagina in die als eerste weergegeven wordt wanneer de TV opstart. U kunt kiezen uit Laatste gebruikte bron of Start.



Instellen van de stroom indicatormodus

Stroom indicatormodus

Druk op de  knop op uw afstandsbediening en kies  Instellingen > Systeem > Geavanceerde instellingen > Stroom indicatormodus.

Stel in dat de stroomindicator aan of uit blijft staan in de stand-bymodus

Indicatielampje instelling

Druk op de  knop op uw afstandsbediening en kies  Instellingen > Systeem > Geavanceerde instellingen > Indicatielampje instelling.

Stel het indicatielampje in op Aan, Altijd of Uit.

Opmerking:



- Bovenstaande functies zijn mogelijk niet van toepassing voor sommige modellen/landen/regio's.

Zet Gordijn uit

Druk op de  knop op uw afstandsbediening en kies  Instellingen > Systeem > Geavanceerde instellingen > Zet Gordijn uit.

Schakel het schermgordijn uit of in of stel in hoe snel het schermgordijn moet sluiten bij het overschakelen naar de stand-bymodus.

Sport modus Automatische detectie

Druk op de  knop op uw afstandsbediening en kies  Instellingen > Systeem > Geavanceerde instellingen > Sport modus Automatische detectie.

Schakel automatische detectie van sportcontent in, zodat de TV automatisch de sportmodus selecteert in de instellingen voor Beeld en Geluid.

Opmerking:

- Deze functie is mogelijk niet van toepassing voor sommige modellen/landen/regio's.
- Als u deze functie inschakelt, kan het energieverbruik toenemen.

Gebruiksmodus instellingen

Druk op de  knop op uw afstandsbediening en kies  Instellingen > Systeem > Geavanceerde instellingen > Gebruiksmodus.

Stel de TV in voor Thuis- of Winkelmodus.

Thuismodus

Selecteer de Thuismodus voor normaal TV gebruik.

Als u naar de Winkelmodus wilt overschakelen terwijl de TV in de Thuismodus staat, drukt u op de  knop om





 Instellingen te selecteren. Selecteer vervolgens Systeem > Geavanceerde instellingen > Gebruiksmodus en kies Winkelmodus.

Winkelmodus

Selecteer de Winkelmodus om de TV in een winkelomgeving in te stellen. Deze modus schakelt E-Pos en andere demofuncties in en is alleen bedoeld voor gebruik in winkels.



Wanneer de Winkelmodus is geselecteerd, drukt u op de  /  /  knop op uw afstandsbediening om de instellingen voor de Winkelmodus te openen.

Als u naar de Thuismodus wilt overschakelen terwijl de TV in de Winkelmodus staat, drukt u op de

 /  /  knop om Winkelmodus te openen en kies Thuismodus. U kunt ook op de  knop drukken,

vervolgens  Instellingen selecteren, Systeem > Geavanceerde instellingen > Gebruiksmodus selecteren en Thuismodus kiezen.

Gepersonaliseerde advertenties

Druk op de  knop op uw afstandsbediening en kies  Instellingen > Systeem > Geavanceerde instellingen > Gepersonaliseerde Advertenties.

Kijk voor de Gepersonaliseerde advertenties instelling.

- **Gepersonaliseerde advertenties**

Als u gepersonaliseerde advertenties uitschakelt, beperken we de mogelijkheid om u relevante advertenties te tonen. Het aantal advertenties dat u ziet, wordt hierdoor echter niet verminderd.

- **Advertentie ID resetten**

Advertentie ID is een uniek en te resetten ID voor gepersonaliseerde advertenties. Wanneer u het opnieuw instelt, wordt er een nieuwe Advertentie ID aan uw apparaat toegewezen.

Ouderlijk toezicht gebruiken

Druk op de  knop op uw afstandsbediening en kies  Instellingen > Systeem > Ouderlijk toezicht.

Zet ouderlijk toezicht aan om te voorkomen dat kinderen bepaalde inhoud kunnen zien.

Als u nog geen pincode ingesteld heeft, zal het “maak en bevestig pincode” scherm weergegeven worden. Gebruik het D-pad op de afstandsbediening om de pincode in te voeren.

Als u eerder een pincode ingesteld heeft, zal het Pincode invoeren scherm weergegeven worden.

- **Sloten**

Zet Sloten aan om de Ouderlijke toezicht functie aan te zetten.

U ziet dat andere instellingen voor Ouderlijk toezicht van grijs naar gemarkeerd worden weergegeven. Wanneer dit gebeurt, kunt u de functies Tijd blokkeren, Kanaal blokkeren, Inhoud blokkeren, Invoer blokkeren, App blokkeren, Website blokkeren, Pincode voor ouderlijk toezicht of Standaardinstellingen herstellen instellen.

- **Tijd blokkeren**

Blokkeer het volledige TV-gebruik gedurende een bepaalde periode, inclusief live-TV, HDMI en apps.

- **Kanalen blokkeren**

Blokkeer alle of individuele zenders wanneer u de functie Ouderlijk toezicht inschakelt.

- **Inhoud blokkeren**

Bepaalde programma's zijn geblokkeerd op basis van leeftijd classificatie. Dit wordt beheerd door de zender.



- **Ingang blokkeren**

Blokkeer inhoud van apparaten die verbonden zijn met externe ingangen.

- **App blokkeren**

Blokkeer de toegang tot bepaalde apps. Als een app die u wilt beperken hier niet wordt weergegeven, controleer dan de instellingen voor Ouderlijk toezicht in de app.

In sommige landen/regio's zijn de browser en de App Store standaard geblokkeerd. Als u ze wilt ontgrendelen,

selecteert u  Instellingen > Systeem > Ouderlijk toezicht en voert u de pincode in. Selecteer de browser en de App Store in App Block en druk op de  knop. Het slotpictogram verdwijnt.

Nederlands

- **Website blokkeren**

Stel het bereik van URL's in waartoe de browser toegang heeft.

- **Pincode voor ouderlijk toezicht**

Hier kunt u uw pincode instellen of wijzigen. De pincode wordt gebruikt voor ouderlijk toezicht en om uw systeem te beschermen tegen ongeautoriseerd gebruik. 0000 is niet toegestaan als pincode.

- **Resetten naar standaard**

Herstel de fabrieksinstellingen van Ouderlijk Toezicht.

Opmerking:

- Bovenstaande functies zijn mogelijk niet beschikbaar voor sommige modellen/landen/regio's.

Naar fabrieksinstellingen resetten

Druk op de  knop op uw afstandsbediening en kies  Instellingen > Systeem > Naar fabrieksinstellingen resetten.

Herstel uw TV naar fabrieksinstellingen. Resetten zal uw persoonlijke instellingen, informatie en data verwijderen. Voer de pincode op het scherm in om de fabrieksinstellingen te herstellen.



Game

VIDAA Play

Geniet van een breed aanbod van spelletjes op VIDAA Play.

1. Verbind uw TV met een netwerk door op de  knop op uw afstandsbediening te drukken en selecteer

 Instellingen > Verbinding > Netwerk > Netwerk configuratie.

2. Druk op de  knop op uw afstandsbediening en gebruik de D-pad om het  Game-pictogram in de navigatiebalk te selecteren.

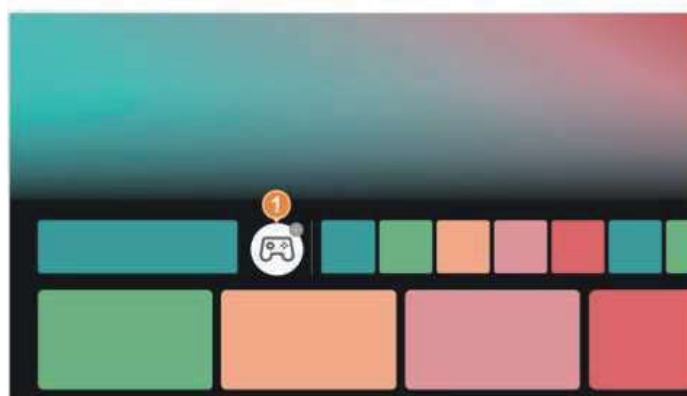

- ① Selecteer de gamecontrollers die u met de TV wilt verbinden

Opmerking:

- Cloudgames kunt u alleen spelen met een gamepad.
- Deze functie is mogelijk niet van toepassing voor sommige modellen/landen/regio's.

Game Instellingen

Game Modus

U kunt de Spelmodus inschakelen om uw TV instellingen te optimaliseren wanneer u games speelt met een spelconsole, PC of cloudgame.

1. Druk op de  knop op uw afstandsbediening en selecteer  Instellingen > Beeld > Game Instellingen > Game Modus.
2. Schakel de spelmodus in om de TV instellingen te optimaliseren en zo te genieten van een betere spelervaring. Met de spelmodus kunt u:
 - Verminder de invoervertraging zodat elke druk of klik overeenkomt met wat er op het scherm gebeurt.
 - Verbetering van de responstijd om zo min mogelijk bewegingsonscherpte te produceren.
 - YUV 4:4:4-formaat signalen worden nauwkeurig verwerkt om nauwkeurige beeldkleuren weer te geven.
 - Wanneer de Spelmodus op 'Aan' staat, wordt de TV geoptimaliseerd voor de spelmodus met lage latentie. Wanneer de spelmodus is ingesteld op 'Auto', detecteert de TV het spelsignaal en schakelt automatisch over naar de spelmodus met lage latentie (ALLM).

Opmerking:

- Deze functie is mogelijk niet van toepassing voor sommige ingangsbronnen of applicaties.

Game Menu

Terwijl een spelapparaat is aangesloten of terwijl u een spel-app gebruikt, drukt u op de  knop op uw afstandsbediening om het spelmenu te openen.

Met het Game-menu kunt u eenvoudig spelinstellingen aanpassen. Als er meer dan één apparaat is aangesloten, kunt u snel overschakelen naar een ander apparaat door het menu op het scherm te volgen.



① Huidige status

Controleer de status, deze items kunnen niet aangepast worden.

- FPS: Geeft het aantal frames per seconde realtime weer.
- HDR: Geeft aan wanneer HDR modus gedetecteerd is.

② Game Beeld Modus

Selecteer een beeldmodus die u voor uw game wilt optimaliseren.

③ Donker detail

Verhoog automatisch de helderheid en verbeter de schaduwdetails in donkere scènes.

Nederlands

④ Audio uitgang

Selecteer de luidsprekers die u wilt gebruiken.

⑤ Mikpunt

Stel het richtpunt op het scherm in.

⑥ Kaart Inzoomen

Zoem in op specifieke gebieden van het scherm tijdens het gamen.

⑦ Menu

Het snelmenu openen.

Opmerking:

- Het beeld op uw TV kan afwijken van de bovenstaande afbeelding, afhankelijk van het model/land/regio.
- Het Game-menu en sommige opties van het Game-menu kunnen variëren afhankelijk van de invoerbronnen, toepassingen of modellen.
- Sommige functies in het spelmenu zijn onder bepaalde omstandigheden niet beschikbaar.
- Deze functie is mogelijk niet van toepassing voor sommige modellen/landen/regio's.

Media

Druk op de  knop op de afstandsbediening en selecteer Media.

Media is een centrale locatie waar u verschillende soorten content, zoals foto's, muziek en films, kunt bekijken of beluisteren. U kunt mediacontent op de volgende manieren bekijken:

- Een USB-stick of harde schijf.
- Compatibele mobiele telefoons, tablets en andere persoonlijke apparaten: u kunt films, muziek en foto's streamen die zijn opgeslagen op compatibele persoonlijke apparaten en de inhoud afspelen of bekijken op uw TV.

Standaard wordt Inhoud delen weergegeven op het Mediascherm. Als uw mobiele apparaat is verbonden met de TV, verschijnt de naam ervan ook op het Mediascherm.

Raadpleeg Voordelen van Smart TV > Inhoud delen in deze handleiding voor meer informatie over het delen van inhoud.



Geniet van foto's/audio/video opgeslagen op een USB-apparaat

Druk op de  knop op de afstandsbediening en selecteer Media > verbonden apparaten. Selecteer de inhoud die u op het scherm wilt afspelen, bijvoorbeeld afbeeldingen, video's en muziek.

- ① Zoek de inhoud die u wilt afspelen.
- ② Rangschik de inhoud in Raster, Lijst.
- ③ Sorteer de inhoud op naam, wijzigingsdatum en grootte.
- ④ Filter de inhoud op Alle media, Foto, Video, Muziek, Opgenomen.
- ⑤ Maak een afspeellijst met foto's, muziek of video's.
- ⑥ Wanneer de focus op de eerste rij ligt, staat er een pijl aan de zijkant. Selecteer de pijl om meerdere opslagbronnen in te voeren.



Speel achtergrond muziek terwijl u Foto's bekijkt.

1. Kies een foto om weer te geven.
 2. Druk op de  knop om de bedieningsbalk weer te geven.
 3. Selecteer  en kies uw muziek om een Muziek Afspeellijst te maken.
- Nu kunt u achtergrondmuziek afspelen terwijl u foto's bekijkt.

Media formaat





Vanwege verschillen in programmeergereedschappen en andere factoren worden sommige van de genoemde bestandsindelingen mogelijk niet ondersteund.

DIT PRODUCT WORDT IN LICENTIE GEGEVEN ONDER DE AVC PATENT PORTFOLIO-LICENTIE VOOR PERSOONLIJK GEBRUIK DOOR EEN CONSUMENT OF ANDER GEBRUIK WAARBIJ HET GEEN VERGOEDING ONTVANGT VOOR (i) HET CODEREN VAN VIDEO IN OVEREENSTEMMING MET DE AVC-STANDAARD ("AVC-VIDEO") EN/OF (ii) HET DECODEREN VAN AVC-VIDEO DIE WERD GECODEERD DOOR EEN CONSUMENT IN HET KADER VAN EEN PERSOONLIJKE ACTIVITEIT EN/OF WERD VERKREGEN VAN EEN VIDEOAANBIEDER DIE EEN LICENTIE HEEFT OM AVC-VIDEO AAN TE BIEDEN. ER WORDT GEEN LICENTIE VERLEEND OF GEÏMPliceERD VOOR ENIG ANDER GEBRUIK. AANVULLENDE INFORMATIE IS VERKRIJGBAAR BIJ MPEG LA, L.L.C. ZIE [HTTP://WWW.MPEGLA.COM](http://www.mpegla.com)

SoundBar Instellingen

Verbinden met een soundbar



1. Sluit een soundbar aan op de TV-poort met het label HDMI ARC/eARC.
2. Zodra de verbinding tot stand is gebracht, schakelt u de soundbar in. De audio-uitvoer wordt automatisch overgeschakeld naar ARC. Als dit niet automatisch gebeurt, drukt u op de  knop op uw afstandsbediening, selecteert u  Instellingen > Geluid > Audio-uitvoer en kiest u ARC.
3. Schakel CEC-bediening in door op de  knop op uw afstandsbediening te drukken en selecteer vervolgens  Instellingen > Verbinding > HDMI en CEC > CEC-bediening.

SoundBar Instellingen aanpassen

Druk op de  knop op uw afstandsbediening en selecteer  Instellingen > Geluid > Audio uitgang instellingen > Soundbar Instellingen.

- **TV Modus**

Schakel de TV-modus in om ervoor te zorgen dat de aangesloten soundbar alle geluidsmodi van de TV ontvangt. De menunaam kan verschillen, afhankelijk van uw model/land/regio. Zie het specifieke product.

- **EQ Modus**

Kies uw favoriete EQ modus.

- **Surround Modus**
Schakel het surround-effect in.
- **Bas Niveau**
Bas Niveau aanpassen.
- **Treble Niveau**
Treble Niveau aanpassen.
- **Dimmer Niveau**
Pas de helderheid van de indicator aan.
- **Resetten**
Reset huidige SoundBar Instellingen naar fabrieksinstellingen.

Opmerking:



- Wanneer de verbinding succesvol is, verschijnt er automatisch een melding en kunt u ervoor kiezen om direct naar de SoundBar instellingen te gaan. U kunt de instellingen ook later via het instellingenmenu invoeren.
- Het menu SoundBar instellingen is alleen van toepassing op specifieke soundbartypen.
- Opties kunnen verschillen, afhankelijk van het model type.
- Als Audio-uitvoer niet op ARC staat of de ARC-soundbar niet is ingeschakeld, kan het menu SoundBar instellingen niet worden aangepast. Alleen het menu TV-geluid kan worden aangepast.

Ondertitels instellen

Druk op de  knop op uw afstandsbediening en kies  Instellingen > Toegankelijkheid > Ondertitel instellingen.
Pas de ondertitelinstellingen aan voor digitale uitzendingen of internetkanaalinhoud.

- **Ondertitels**
Ondertiteltype inschakelen.
- **Primaire Ondertitels**
Stel de standaard ondertiteltaal in voor digitale uitzendingen.
- **Secundaire Ondertitels**
Stel de secundaire ondertiteltaal in voor digitale uitzendingen.
- **Opslag van kanaalondertitels**
Opslag van ondertitelinstellingen per kanaal inschakelen.

Spraakgids

Druk op de  knop op uw afstandsbediening en kies  Instellingen > Toegankelijkheid > Spraakgids.
Pas de instellingen voor de Menu Audio-functie aan.



Nederlands

- **Spraakgids**
Schakel Audio Voice Guide in. Maak verbinding met internet voor een betere ervaring.
- **Volume**
Stel het menu audiovolume in
- **Taal**
Stel de menu audio taal in.
- **Snelheid**
Stel de menu audio snelheid in.
- **Toonhoogte**
Stel de menu audio toonhoogte in.
- **Focus Spraakgids**
Verlaag het achtergrondvolume wanneer Menu Audio wordt afgespeeld.

Toegankelijkheidsmenu instellen

Bied een menuoptie aan ter ondersteuning van slechtzienden en slechthorenden.

Hoog Contrast Menu

Druk op de  knop op uw afstandsbediening en kies  Instellingen > Toegankelijkheid > Hoog Contrast Menu. Verbeter contrast voor visuele beperkingen.



Menu Transparantie

Druk op de  knop op uw afstandsbediening en kies  Instellingen > Toegankelijkheid > Menu Transparantie. Kies menu transparantie: Uit, Medium, Hoog.

Toegankelijke Gids

Druk op de  knop op uw afstandsbediening en kies  Instellingen > Toegankelijkheid > Toegankelijke gids. Toegankelijke gids voor visueel beperkten.

Vergroting

Druk op de  knop op uw afstandsbediening en kies  Instellingen > Toegankelijkheid > Vergroting. Hiermee kunnen slechtziende/blinde kijkers een gedeelte van het scherm vergroten.

Opmerking:

Deze functie is alleen van toepassing in sommige scenario's.

Probleemoplossing Gids

Probeer eerst de volgende stappen om het probleem op te lossen:

- Voer de statusdiagnose uit
- Controleer of de TV de nieuwste software heeft
- Herstart of reset de TV

Als de oplossingen uw probleem niet verhelpen, neem dan contact op met ons servicecentrum.

Status Diagnose

Wanneer de televisie niet goed functioneert, kunt u zelfdiagnose uitvoeren om het probleem te vinden.

Foto Test

Druk op de  knop op uw afstandsbediening en kies  Instellingen > Ondersteuning > Zelfdiagnose > Foto Test.

Wanneer u de Foto Test uitvoert, wordt er een testafbeelding op het scherm weergegeven. Druk op OK om de test te starten.

Met Foto Test krijgt u een beeld met een hoge resolutie, dat u kunt onderzoeken op gebreken of fouten. Bekijk de afbeelding zorgvuldig gedurende maximaal 10 seconden.

Meer specifieke oplossingen vindt u in Problemen oplossen > Problemen met afbeeldingen in deze handleiding.

Geluid Test

Druk op de  knop op uw afstandsbediening en kies  Instellingen > Ondersteuning > Zelfdiagnose > Geluid Test.

Wanneer u de geluidstest uitvoert, wordt er een testgeluid afgespeeld via de luidspreker van de TV. Druk op OK om de test te starten. Luister aandachtig naar het geluid om te controleren of u het geluidsprobleem kunt horen.

Meer specifieke oplossingen vindt u in Problemen oplossen > Problemen met geluid in deze handleiding.

Netwerk Gerelateerde Zelfdiagnose

Druk op de  knop op uw afstandsbediening en kies  Instellingen > Ondersteuning > Zelfdiagnose.

- **Netwerk Verbinding Status**

Bekijk de netwerkverbindinginformatie van de TV.

- **Netwerk Verbinding Test**



Wanneer u een netwerkverbindingstest uitvoert, wordt gecontroleerd of uw TV is verbonden met het netwerk. Als de netwerktest succesvol is, maar u nog steeds problemen ondervindt met het gebruik van onlinediensten, neem dan contact op met uw internetprovider.

- **Internet Snelheid Test**

Voer deze test uit om de netwerksnelheid te controleren.

Meer specifieke oplossingen vindt u in Problemen oplossen > Problemen met netwerk in deze handleiding.

Ingang Verbinding Test

Druk op de  knop op uw afstandsbediening en kies  Instellingen > Ondersteuning > Zelfdiagnose > Ingang Verbinding Test.

Wanneer u een invoerverbindingstest uitvoert, kunt u een van de invoerbronnen selecteren en de gerelateerde informatie controleren met externe verbindingen

Meer specifieke oplossingen vindt u in Problemen oplossen > Problemen met kanalen en uitzendingen en Problemen oplossen > Problemen met de verbinding van externe apparaten in deze handleiding.

Herstart of reset de TV

Als er problemen met de TV optreden, zoals vertraging tussen het beeld en geluid of als er geen verbinding is met externe apparaten, kunt u proberen de TV eerst opnieuw op te starten om het probleem op te lossen. Als de problemen blijven bestaan, herstel uw TV dan naar fabrieksinstellingen. Verwijder alle externe USB-apparaten van de TV voordat u begint.

Herstart uw TV

1. Druk op de aan/uit-knop op uw afstandsbediening of druk op de aan/uit-knop op de TV om deze uit te schakelen. Bij sommige modellen drukt u op de aan/uit-knop op de TV om het schermmenu weer te geven. Druk nogmaals op de knop om de focus te verplaatsen naar Uitschakelen om de TV uit te schakelen.
2. Haal de stekker van het TV netsnoer uit het stopcontact en sluit het na 60 seconden weer aan.
3. Druk op de aan/uit-knop op uw afstandsbediening of druk op de aan/uit-knop op de TV om deze in te schakelen.

Reset de TV

Let op dat resetten uw persoonlijke instellingen, informatie en data zal verwijderen. Specifiekere bedieningsstappen vindt u in Instellingenoverzicht > Fabrieksinstellingen herstellen in deze handleiding.





Beeld Problemen

Voordat u de onderstaande problemen en oplossingen gaat bekijken, kunt u met Beeldtest zelfdiagnose uitvoeren om het probleem te vinden. Voor specifieke informatie verwijzen wij u naar Problemen oplossen > Problemen oplossen > Status Diagnose > Beeldtest in deze handleiding. Als de testafbeelding niet verschijnt of als uw scherm beschadigd is, neem dan contact op met het servicecentrum in uw land/regio.

Als de testafbeelding correct wordt weergegeven, controleer dan de onderstaande punten.

- Het beeld is vervormd, wazig, flikkerend of valt even weg.
- Er verschijnen stippen, horizontale of verticale lijnen op het scherm.
- De helderheid kan niet worden aangepast.

Het beeld is vervormd, wazig, flikkerend of valt even weg.

- Druk op de  knop op uw afstandsbediening en selecteer  Instellingen > Beeld > Instellingen beeldmodus > Scherppte om de scherppte aan te passen.
- Druk op de  knop op uw afstandsbediening en selecteer  Instellingen > Beeld > Instellingen beeldmodus > Geavanceerde instellingen > Helderheid/Beweging om de instellingen voor Helderheid/Beweging aan te passen.
- Controleer of de verbindingkabel of de kabelconnector niet beschadigd is.
- Zorg ervoor dat de verbindingkabel goed is aangesloten op de TV en het externe apparaat.
- Sommige elektrische apparaten kunnen de TV beïnvloeden. Magnetrons in de buurt van de TV kunnen bijvoorbeeld ruis veroorzaken op analoge en digitale kanalen. Als u het apparaat uitschakelt en de storing verdwijnt, plaats het dan verder van uw TV af.
- Als u TV als invoerbron kiest, past u de richting en positie van de antenne aan, of stelt u het kanaal opnieuw in of stemt u het nauwkeuriger af.
- Wanneer u de televisie op externe apparaten aansluit, laat dan wat ruimte tussen de externe apparaten en de televisie.

Opmerking:

- Beeldvervorming door een zwakke of slechte signaalontvangst is geen storing van de televisie.
- De gecompriëerde video kan beeldvervorming veroorzaken, vooral bij snel bewegende beelden van sportprogramma's en actiefilms.





Geluidsproblemen

Voordat u de onderstaande problemen en oplossingen bekijkt, kunt u eerst de geluidstest gebruiken om zelfdiagnose uit te voeren en het probleem te vinden. Voor specifieke informatie verwijzen wij u naar Problemen oplossen > Problemen oplossen > Statusdiagnose > Geluidstest in deze handleiding.

Controleer de onderstaande items.

- Er zit een vertraging tussen het beeld en het geluid.
- Het geluid is vervormd of valt even weg.
- Het volume kan niet gewijzigd worden of verandert vanzelf.

? Er zit een vertraging tussen het beeld en het geluid.

- Druk op de  knop op uw afstandsbediening en selecteer  Instellingen > Geluid > Instellingen audio-uitvoer > Vertraging digitale audio-uitvoer. Zet de waarde op 0.
- Druk op de  knop op uw afstandsbediening en selecteer  Instellingen > Geluid > Instellingen audio-uitvoer > Lipsynchronisatie. Pas de waarde aan naar wens.
- Controleer de signaal informatie. Als het signaal zwak of slecht is, kan er een vertraging optreden tussen het beeld en het geluid. Dit is echter geen storing. Voor specifieke informatie verwijzen wij u naar Problemen oplossen > Handleiding voor probleemoplossing > Statusdiagnose > Netwerkgerelateerde zelfdiagnose en invoerverbindingstest in deze handleiding.



Opmerking:

- Opties zijn mogelijk niet van toepassing, afhankelijk van uw model/land/regio en de audio-uitvoer die u selecteert. Zie het specifieke product.

? Het geluid is vervormd of valt even weg.

- Sommige elektrische apparaten kunnen de TV beïnvloeden. Magnetrons in de buurt van de TV kunnen bijvoorbeeld ruis veroorzaken op analoge en digitale kanalen. Als u het apparaat uitschakelt en de storing verdwijnt, plaats het dan verder van uw TV af.
- Controleer of de verbindingkabel of de kabelconnector niet beschadigd is.
- Als u een extern audio-uitvoerapparaat gebruikt, controleer dan of de audiokabel is aangesloten op de juiste audio-uitvoerconnector op het externe apparaat. Plaats het apparaat zo dicht mogelijk bij de televisie, zonder dat er obstakels tussen de apparaten zitten.
- Controleer de signaal informatie. Een zwak of slecht signaal kan geluidsvervorming veroorzaken, maar dit is geen storing. Voor specifieke informatie verwijzen wij u naar Problemen oplossen > Problemen oplossen > Statusdiagnose > Netwerkgerelateerde zelfdiagnose en signaalinfo in deze handleiding.

Het volume kan niet worden gewijzigd of verandert vanzelf.

- Druk op de aan/uit-knop op de TV om te controleren of de TV reageert. Als er geen reactie is, werkt de TV mogelijk niet naar behoren. Als de TV reageert, druk dan op de afstandsbediening om te controleren of de TV ermee te bedienen is. Zo niet, controleer dan de afstandsbediening. Voor specifieke informatie verwijzen wij u naar Problemen oplossen > Problemen met de afstandsbediening in deze handleiding.
- Wanneer u een externe luidspreker via HDMI aansluit, controleert u eerst de kabelverbinding. Druk vervolgens op de  knop op uw afstandsbediening en selecteer  Instellingen > Verbinding > HDMI en CEC > CEC-bediening. Stel CEC-bediening in op Aan.
- Onvoldoende TV geheugen zorgt voor vertraging wanneer u het volume wijzigt. Wis de cache.
- Als u de TV net hebt ingeschakeld, kan er een vertraging optreden nadat u op de volumeknop op de afstandsbediening hebt gedrukt. Wacht even totdat de TV volledig is opgestart.
- Als het probleem blijft bestaan, herstart uw TV.



Problemen met Kanalen en Uitzendingen

Voordat u de onderstaande problemen en oplossingen gaat bekijken, kunt u met de Ingangsverbindingstest zelfdiagnose uitvoeren om het probleem te vinden. Voor specifieke informatie verwijzen wij u naar Problemen oplossen > Problemen oplossen > Statusdiagnose > Ingangsverbindingstest in deze handleiding.

Controleer de onderstaande items.

- Bij Live TV is er geen of een zwak signaal, of u kunt geen enkele zender vinden.
- De ondertitels worden niet weergegeven of staan op de verkeerde plaats op het TV scherm.
- De sortering van de zenderlijst gaat na enkele dagen verloren of eerder verwijderde zenders verschijnen weer in de zenderlijst.
- Ik wil de kanalen in volgorde van voorkeur zetten.

Bij Live TV is er geen of een zwak signaal, of u kunt geen enkele zender vinden.

- Controleer eerst de volgende items.
 - a. De kabel of kabelconnector van de antenne is niet beschadigd.
 - b. De antennekabel zit niet los of is losgekoppeld.
 - c. De antennekabel is op de juiste poort aangesloten.
 - d. "TV" is geselecteerd als invoerbron.
- Als u af en toe geen of een zwak signaal hebt, koppelt u de antennekabel los en sluit u deze opnieuw aan.
- Als u een settopbox of kabelbox gebruikt, controleer dan de uitzendsignalen of de netwerkstatus van het externe apparaat. Voor specifieke informatie verwijzen wij u naar Problemen oplossen > Handleiding voor probleemoplossing > Statusdiagnose > Netwerkgerelateerde zelfdiagnose en invoerverbindingstest in deze handleiding.
- Als het probleem blijft bestaan, scan kanalen opnieuw. Druk in Live TV op de  knop op uw afstandsbediening en selecteer  Instellingen > Kanaal > Automatisch scannen / Geavanceerde instellingen > Handmatig scannen. Voor specifieke informatie verwijzen wij u naar Geniet van Live TV > Kanalen scannen in deze handleiding.

? De ondertitels worden niet weergegeven of staan op de verkeerde plaats op het TV scherm.

- Om de ondertitelfunctie in of uit te schakelen, drukt u op de  /  /  knop op uw afstandsbediening en selecteert u Ondertiteling wanneer u zich in de TV-invoerbron bevindt. Of druk op de  knop op uw afstandsbediening en selecteer  Instellingen > Toegankelijkheid > Ondertitelingsinstellingen. Voor specifieke informatie verwijzen wij u naar Toegankelijkheidsfuncties > Ondertiteling instellen in deze handleiding.
- Als u een zender bekijkt via een extern apparaat, zoals een settopbox of kabelontvanger, schakelt u de ondertitelfunctie op het externe apparaat in of uit en past u de locatie van de ondertiteling op het scherm aan. Raadpleeg voor meer informatie de gebruikershandleiding van het externe apparaat of neem contact op met uw serviceprovider.

Opmerking:

- Sommige kanalen hebben mogelijk geen ondertitelingsgegevens. In dit geval worden er geen ondertitels weergegeven op het TV scherm, ook al schakelt u de ondertitelfunctie in.

? De sortering van de zenderlijst gaat na enkele dagen verloren of eerder verwijderde zenders verschijnen weer in de zenderlijst.

- Controleer of u de TV nog niet eerder naar de fabrieksinstellingen hebt teruggezet. Wanneer u de TV opnieuw instelt, worden al uw gebruikersinstellingen opnieuw ingesteld.
- Controleer of de zenders in de zenderlijst zijn bijgewerkt of dat uw abonnement is verlopen.
- Scan de kanalen opnieuw om verloren gegane kanalen in uw kanaallijst te vinden. Voor specifieke informatie verwijzen wij u naar Geniet van Live TV > Kanalen scannen in deze handleiding.

? Ik wil de kanalen in volgorde van voorkeur zetten.

- U kunt de volgorde van de kanalen naar wens aanpassen of u kunt kanalen die u leuk vindt, toevoegen aan de lijst met favorieten. Voor specifieke informatie verwijzen wij u naar Geniet van Live TV > Kanalen bewerken > Kanalenlijst bewerken of Favorietenlijst bewerken in deze handleiding.

Netwerk problemen

Voordat u de onderstaande problemen en oplossingen gaat bekijken, kunt u het beste zelfdiagnose uitvoeren om het probleem te vinden. Voor specifieke informatie verwijzen wij u naar Problemen oplossen > Handleiding voor probleemoplossing > Statusdiagnose > Netwerkgerelateerde zelfdiagnose in deze handleiding.

Controleer de onderstaande items.

- De signaalsterkte is zwak.
- De netwerkverbinding is instabiel en valt vaak weg.

? De signaalsterkte is zwak.

Zie nummers 1, 2, 3, 6 in Veelvoorkomende oplossingen voor netwerkproblemen.

? De netwerkverbinding is instabiel en valt vaak weg.

Verbonden met een draadloos netwerk

- Zie nummers 1, 2, 3, 4, 6 in Veelvoorkomende oplossingen voor netwerkproblemen.

Verbonden met een bekabeld netwerk

- Zie nummers 3, 4, 5 in Veelvoorkomende oplossingen voor netwerkproblemen.

Veelvoorkomende oplossingen voor netwerkproblemen

1. Plaats je draadloze router, modem/router of accesspoint dicht bij de TV. Zet hem niet in een hoek. Zorg ervoor dat er zich, indien mogelijk, geen muur tussen de TV en de router bevindt.
2. Controleer of er sprake is van radiogolfinterferentie. Draadloze apparaten zoals magnetrons en mobiele telefoons die binnen hetzelfde radiofrequentiebereik werken, kunnen de TV storen. Als u de TV en andere draadloze apparaten tegelijkertijd gebruikt, kunnen de netwerkprestaties slechter zijn. Schakel deze draadloze apparaten uit of houd ze uit de buurt van de TV.
3. Herstart uw modem/router. Schakel uw modem/router uit en schakel deze na minimaal 60 seconden weer in. Het kan even duren voordat uw modem/router weer verbinding heeft met internet.
4. Controleer uw modem/router. Controleer of de kabels goed zijn aangesloten op uw modem/router en of de lampjes regelmatig en met tussenpozen knipperen.
5. Zorg ervoor dat het ene uiteinde van de netwerkkabel goed is aangesloten op de achterkant van de TV en dat het andere uiteinde goed is aangesloten op een externe modem/router. Een losse verbinding kan een instabiel of verbroken netwerk veroorzaken.
6. Als het probleem niet is opgelost nadat u de bovenstaande stappen heeft gevolgd, kunt u proberen een bekabelde netwerkverbinding te gebruiken. Voor specifieke informatie verwijzen wij u naar Eerste gebruik > Verbinding maken met internet > Verbinding maken met een bekabeld (Ethernet) netwerk in deze handleiding.

App Problemen

Controleer de onderstaande items.

- Apps kunnen niet worden geïnstalleerd, geopend, bijgewerkt of verwijderd.
- De app sluit zichzelf af.
- De app is vastgelopen of de navigatie verloopt niet soepel tijdens gebruik.
- Er doen zich problemen voor bij het streamen van video's via de browser.
- De taal van de app verschilt van de taal van het TV menu.

Apps kunnen niet worden geïnstalleerd, geopend, bijgewerkt of verwijderd.

- Als u de TV zojuist hebt ingeschakeld, wacht dan totdat het opstarten van de TV is voltooid.
- Je kunt alleen apps installeren die compatibel zijn met de TV. We raden aan apps uit de App Store te installeren. Het is mogelijk dat de APK-bestanden die u van internet hebt gedownload, niet op de TV kunnen worden geïnstalleerd.
- Sommige apps kunnen niet verwijderd worden.
- Zie nummers 1, 2 en 3 in Veelvoorkomende oplossingen voor app-problemen.

De app sluit zichzelf af.

- Zie nummer 2 in Veelvoorkomende oplossingen voor app-problemen.

De app is vastgelopen of de navigatie verloopt niet soepel tijdens gebruik.

- Sluit de app en open deze opnieuw.
- Verwijder de app en installeer deze opnieuw. Raadpleeg voor specifieke informatie het gedeelte Voordelen van Smart TV > Apps gebruiken in deze handleiding.
- Zie nummers 1, 2 en 3 in Veelvoorkomende oplossingen voor app-problemen.

? Er doen zich problemen voor bij het streamen van video's via de browser.

- Sluit de browser en open deze opnieuw.
- Zie nummers 1, 2 in Veelvoorkomende oplossingen voor app-problemen.

? De taal van de app verschilt van de taal van het TV menu.

- De taal in een app kan afwijken van de taal van het TV-menu, omdat beide opties afzonderlijk zijn ingesteld. U kunt de taal wijzigen in de app-instellingen. Houd er rekening mee dat het per app-serviceprovider verschilt of u de taal kunt wijzigen.

Veelvoorkomende oplossingen voor app-problemen.

1. Controleer of uw TV verbinding heeft met internet en of er netwerkproblemen zijn met uw TV.
2. Er is onvoldoende opslagruimte. Probeer de cache te wissen of apps te verwijderen die u niet vaak gebruikt. U kunt de cache voor uw browser en apps wissen. Hiermee worden alle gebruikersgegevens en tijdelijke bestanden permanent verwijderd.
3. Het is mogelijk dat de service van de app momenteel niet beschikbaar is. Probeer de apps later nog eens.

Afstandsbediening Problemen

Controleer de onderstaande items.

- De televisie reageert traag op de afstandsbediening.
- Ik wil de afstandsbediening gebruiken om andere apparaten te bedienen.

? De TV reageert traag op de afstandsbediening.

Wanneer de TV net is opgestart, kan er een vertraging in de reactie tussen de TV en de afstandsbediening optreden.

Wacht even voordat u de afstandsbediening gebruikt.

- Het kan zijn dat de batterij van de afstandsbediening bijna leeg is. U kunt de batterijen vervangen door nieuwe. U kunt de op zonne-energie werkende afstandsbediening opladen door het zonnepaneel bloot te stellen aan licht of door een USB-type-C-kabel te gebruiken.
- Als de batterijspanning normaal is, haalt u de batterijen eruit, drukt u 1 tot 2 seconden op een willekeurige toets en plaatst u de batterijen terug in de afstandsbediening. Deze methode is alleen van toepassing op afstandsbedieningen met vervangbare batterijen.

? Ik wil de afstandsbediening gebruiken om andere apparaten te bedienen.

- Schakel CEC-bediening in op de TV. Druk op de  knop op uw afstandsbediening en selecteer



Instellingen > Verbinding > HDMI & CEC > CEC-bediening.

- Controleer of het externe apparaat HDMI- en CEC-compatibel is en of de HDMI- en CEC-functie van het aangesloten apparaat is ingeschakeld. Voor specifieke informatie verwijzen wij u naar de gebruikershandleiding van het externe apparaat.
- Controleer of de stroomkabel van het externe apparaat goed is aangesloten en of de HDMI-kabel tussen het externe apparaat en de TV goed is aangesloten. Gebruik een HDMI-kabel met de juiste specificaties en zorg ervoor dat de kabel niet beschadigd is.

Problemen met de verbinding met externe apparaten

Voordat u de onderstaande problemen en oplossingen gaat bekijken, kunt u met de Input Connection Test zelfdiagnose uitvoeren om het probleem te vinden. Voor specifieke informatie verwijzen wij u naar Problemen oplossen > Problemen oplossen > Statusdiagnose > Ingangsverbindingstest in deze handleiding.

Controleer de onderstaande items.

- Er is geen geluid van de TV wanneer ik de castingfunctie gebruik.
- Ik kan het scherm niet spiegelen of de inhoud van mijn mobiele apparaat of PC casten naar de TV.
- De TV kan geen verbinding maken met mijn soundbar, draadloze Bluetooth-hoofdtelefoon of luidsprekers.
- De verbinding tussen externe apparaten en de TV is instabiel.
- Ik kan geen aangesloten apparaat selecteren of een aangesloten HDMI-apparaat vinden.



Er is geen geluid van de TV wanneer ik de castingfunctie gebruik.

- Controleer of de dempmodus is ingeschakeld. Als dat het geval is, druk dan op de dempknop op uw afstandsbediening om het geluid weer aan te zetten. Is dat niet het geval, verhoog dan het volume.
- Controleer of de tv-luidspreker is geselecteerd bij > Instellingen > Geluid > Audio-uitvoer.
- Controleer de netwerkstatus. Als het netwerksignaal zwak of slecht is, kan er een vertraging in het geluid ontstaan tussen de TV en het mobiele apparaat. Voor specifieke informatie verwijzen wij u naar Problemen oplossen > Netwerkproblemen in deze handleiding.



Ik kan het scherm niet spiegelen of de inhoud van mijn mobiele apparaat of pc casten naar de TV.





Bepaal eerst welk type schermcastingtechnologie u gebruikt, zodat u kunt beginnen met het oplossen van problemen.

- AirPlay
- Scherm delen
- Content delen



Als u AirPlay gebruikt, kunt u de volgende oplossingen proberen.

1. Controleer of uw TV AirPlay ondersteunt als invoerbron. Als de AirPlay-optie niet beschikbaar is, ondersteunt uw TV AirPlay mogelijk nog niet.
2. Zorg ervoor dat u Apple-apparaten (zoals iPhone, iPad, Mac) gebruikt om inhoud op de TV te delen via AirPlay.
3. Als er een AirPlay-optie is, maar u kunt AirPlay niet gebruiken, kunt u controleren of uw TV verbinding heeft met het netwerk. Als uw TV verbinding heeft met het netwerk, controleer dan de netwerkstatus. Het kan zijn dat het casten mislukt als het signaal zwak of te zwak is. Voor specifieke informatie verwijzen wij u naar Problemen oplossen > Netwerkproblemen in deze handleiding.
4. Controleer de opties met betrekking tot AirPlay op de TV:
 - a. TV naam: controleer of de TV naam die je op je Apple-apparaat kiest, overeenkomt met de naam die op de TV wordt weergegeven. Als er meerdere TV namen op je Apple-apparaat staan, kun je ze één voor één proberen.
 - b. Netwerknnaam: zorg ervoor dat uw TV verbinding maakt met hetzelfde netwerk als dat van uw Apple-apparaat.
5. Kies AirPlay- en HomeKit-instellingen en schakel AirPlay uit. Schakel AirPlay na een paar seconden in en probeer het opnieuw.
6. Kies AirPlay- en HomeKit-instellingen om te controleren of er een menu Gekoppelde apparaten resetten is. Als dat zo is, selecteer het dan en volg het menu op het scherm om de apparaten te ontkoppelen. Probeer AirPlay dan opnieuw te gebruiken.
7. Als de bovenstaande stappen niet helpen, haal dan de stekker van de TV uit het stopcontact. Sluit na 30 seconden het netsnoer aan op het stopcontact en zet de TV aan. Probeer AirPlay opnieuw te gebruiken.

Als u schermdeling gebruikt, kunt u de volgende oplossingen proberen.

1. Controleer of uw mobiele apparaat of pc Miracast ondersteunt. Als u een Apple-apparaat gebruikt, kunt u casten via AirPlay.
2. Controleer of uw TV Scherm delen ondersteunt als invoerbron.
3. Controleer of schermdeling ingeschakeld is op  >  Instellingen > Verbinding > Multimedia Apparaat verbinding > Scherm delen. Als u deze optie inschakelt, kunt u het scherm van uw apparaat rechtstreeks delen zonder dat u Schermdeling in Invoer hoeft te openen. Als uw TV geen menu Schermdeling in Instellingen heeft, kunt u Schermdeling openen in Invoer op uw TV om het scherm van uw apparaat te spiegelen.
 - Voor een betere gebruikerservaring raden wij u aan om Schermdeling uit te schakelen in Instellingen en de functie te gebruiken door Schermdeling te openen in Invoer.
4. Controleer of je de juiste TV naam hebt geselecteerd op je mobiele apparaat of PC. Je kunt de TV naam wijzigen en opnieuw verbinding maken. U kunt de TV naam wijzigen via  >  Instellingen > Verbinding > TV naam.
5. Als bovenstaande stappen niet helpen, start dan je TV, mobiele apparaat of PC opnieuw op. Probeer vervolgens Schermdeling opnieuw te gebruiken.

Als u Inhoud Delen gebruikt, kunt u de volgende oplossingen proberen.

1. Controleer of uw mobiele apparaat of PC DLNA ondersteunt.
2. Controleer of uw TV Inhoud Delen ondersteunt als invoerbron.
3. Controleer of het delen van inhoud is ingeschakeld via  >  Instellingen > Verbinding > Verbinding voor multimedia-apparaat > Inhoud delen en zet deze op Aan.
4. Zorg ervoor dat de TV en het mobiele apparaat met hetzelfde netwerk zijn verbonden.
5. Controleer de netwerkstatus. Het kan zijn dat het casten mislukt als het signaal zwak of te zwak is. Voor specifieke informatie verwijzen wij u naar Problemen oplossen > Netwerkproblemen in deze handleiding.
6. Controleer of de content die u afspeelt auteursrechtelijk beschermd is. Sommige auteursrechtelijk beschermde bestanden kunnen mogelijk niet naar de TV worden gecast.
7. Sluit Inhoud Delen af en open het opnieuw.
8. Als de bovenstaande stappen niet helpen, haal dan de stekker van de TV uit het stopcontact. Sluit na 30 seconden het netsnoer aan op het stopcontact en zet de TV aan. Probeer Inhoud Delen opnieuw te gebruiken.



De TV kan geen verbinding maken met mijn soundbar, draadloze Bluetooth-hoofdtelefoon of luidsprekers.

- Controleer of het Bluetooth-apparaat compatibel is met de TV.
- Controleer of de verbindingkabel of de kabelconnector beschadigd is.
- Controleer of Bluetooth is ingeschakeld via  >  Instellingen > Verbinding > Bluetooth.
- Schakel Bluetooth uit en opnieuw in via  >  Instellingen > Verbinding > Bluetooth.

De verbinding tussen externe apparaten en de TV is instabiel.

- Controleer of de verbindingkabel goed is aangesloten op de TV en de soundbar.
- Wanneer het externe apparaat en de TV draadloos met elkaar zijn verbonden, zorg er dan voor dat er zich geen obstakels tussen de apparaten bevinden.
- Zorg ervoor dat de afstand tussen het Bluetooth-apparaat en de TV niet meer dan 10 meter bedraagt.
- Controleer of het Bluetooth-apparaat is ingeschakeld en of de batterij volledig is opgeladen.
- Controleer de specificaties van de Bluetooth-module. Zorg ervoor dat het frequentiebereik van Bluetooth-apparaten niet hetzelfde is als dat van andere elektrische apparaten, anders kunnen Bluetooth-apparaten worden beïnvloed.

Ik kan geen aangesloten apparaat selecteren of een aangesloten HDMI-apparaat vinden.

- Druk op de  /  knop op uw afstandsbediening om de overeenkomstige invoerbron te selecteren. Als u bijvoorbeeld een HDMI-kabel aansluit op de HDMI 1-poort, selecteert u HDMI 1 als invoerbron op de TV.
- Controleer of het externe apparaat is ingeschakeld.
- Controleer of de verbindingkabel of de kabelconnector beschadigd is.
- Controleer of de kabel goed is aangesloten.
- Controleer of het externe apparaat compatibel is met de TV.

HDMI & CEC Problemen

Controleer de onderstaande items.

- Ik wil de TV en het externe apparaat tegelijkertijd uit- of inschakelen.
- Ik wil de HDMI- en CEC-functie uitschakelen.
- Een extern apparaat kan niet met de afstandsbediening van de TV worden bediend.



Opmerking:

- Als het aangesloten HDMI-apparaat geen HDMI- en CEC-besturing ondersteunt, werkt de functie niet.



Ik wil de TV en het externe apparaat tegelijkertijd uit- of inschakelen.

- Controleer of het externe apparaat HDMI- en CEC-compatibel is en of de HDMI- en CEC-functie van het aangesloten apparaat is ingeschakeld. Voor specifieke informatie verwijzen wij u naar de gebruikershandleiding van het externe apparaat.
- Controleer of de HDMI- en CEC-functie van uw TV is ingeschakeld en of het automatisch uitschakelen en inschakelen van het apparaat is ingeschakeld. Voor specifieke informatie verwijzen wij u naar Aansluiten op externe apparaten > Afstandsbediening en accessoires > HDMI en CEC gebruiken in deze handleiding.

Ik wil de HDMI- en CEC-functie uitschakelen.

- Om de HDMI- en CEC-functie van uw TV uit te schakelen, drukt u op de  knop op uw afstandsbediening en selecteert u  Instellingen > Verbinding > HDMI en CEC > CEC-bediening. Stel CEC besturing in op Uit.

Een extern apparaat kan niet met de afstandsbediening van de TV worden bediend.

- Controleer of er een probleem is met uw afstandsbediening. Voor specifieke informatie verwijzen wij u naar Problemen oplossen > Problemen met de afstandsbediening in deze handleiding.
- Controleer of de stroomkabel van het externe apparaat goed is aangesloten en of de HDMI-kabel tussen het externe apparaat en de TV goed is aangesloten. Gebruik een HDMI-kabel met de juiste specificaties en zorg ervoor dat de kabel niet beschadigd is.
- Controleer of het externe apparaat HDMI- en CEC-compatibel is en of de HDMI- en CEC-functie van het aangesloten apparaat is ingeschakeld. Voor specifieke informatie verwijzen wij u naar de gebruikershandleiding van het externe apparaat.
- Controleer of de HDMI- en CEC-functie van uw TV is ingeschakeld. Druk op de  knop op uw afstandsbediening en kies  Instellingen > Verbinding > HDMI & CEC > CEC Besturing. Zet CEC besturing aan.
- Sommige menu's van het HDMI- en CEC-compatibele apparaat zijn mogelijk niet beschikbaar voor gebruik.
- Sommige knoppen op de afstandsbediening werken mogelijk niet. U kunt de afstandsbediening van het externe apparaat proberen.

Problemen met spraakdiensten

Voordat u de volgende oplossingen uitvoert, dient u rekening te houden met het volgende:

- Controleer of uw TV is ingeschakeld. De TV reageert niet in de stand-bymodus.
- Als u de TV zojuist hebt ingeschakeld, wacht dan even totdat het opstarten van de TV is voltooid.
- Uw stem moet duidelijk en herkenbaar zijn. Als de stem te luid of te zacht is, kan dit tot mislukken leiden.
- Geef uw opdracht en wacht tot het apparaat reageert.
- Wanneer de TV is verbonden met externe apparaten, kan dit invloed hebben op de prestaties van de spraakdienst.



De spraakknop op de afstandsbediening werkt niet.

- Controleer de status van uw afstandsbediening. Voor specifieke informatie verwijzen wij u naar Problemen oplossen > Problemen met de afstandsbediening in deze handleiding.
- Houd de afstandsbediening binnen 3 meter van de TV.
- Controleer of uw TV verbinding heeft met internet. Een zwak signaal kan ertoe leiden dat de spraakassistent niet werkt.
- Account wijzigen of uitloggen bij uw account.

Opmerking:

- Afstandsbediening met spraakknop is alleen beschikbaar in sommige modellen/landen/regio's.

Media bestandsproblemen



Sommige bestanden worden tijdens het afspelen onderbroken of kunnen niet worden afgespeeld.

De meeste bestanden kunt u afspelen, maar er kunnen zich problemen voordoen met de TV of de bestanden.

- Controleer eerst of er problemen zijn met de bestanden.
 - a. De bestanden zijn niet beschadigd. Nadat u bestanden op een opslagapparaat (een USB-stick) vanaf uw PC hebt opgeslagen, moet u eerst het opslagapparaat loskoppelen voordat u het van de PC loskoppelt.
 - b. Het formaat van de bestanden die kunnen worden afgespeeld, is afhankelijk van de codec en het stuurprogramma van de TV. Bestanden met een hoge bitsnelheid of hoge resolutie worden bijvoorbeeld mogelijk niet vloeiend afgespeeld of kunnen helemaal niet worden afgespeeld. Voor meer informatie over de ondersteunde codes verwijzen wij u naar Entertainment > Media in deze handleiding.
- Controleer dan of er problemen zijn met de TV.
 - a. Zorg ervoor dat er voldoende geheugen is. Als het geheugen vol is, wist u de cache en speelt u het bestand opnieuw af.
 - b. Controleer of de kabel tussen de TV en het externe apparaat niet los zit of is losgekoppeld.

ONDERHOUD

- Zorg ervoor dat u op de toets AAN/UIT drukt om de speler in de stand-by-modus te zetten en de stekker uit het stopcontact haalt voordat u de speler gaat onderhouden.
- Als het oppervlak erg vuil is, veeg deze dan schoon met een doek die is ondergedompeld in een zacht zeepwateroplossing en grondig is uitgewrongen en veeg vervolgens opnieuw af met een droge doek.
- Gebruik nooit alcohol, benzine, verdunders, reinigingsvloeistof of andere chemicaliën. En gebruik geen perslucht om stof te verwijderen.
- Veeg de speler af met een droge, zachte doek **IN HET GEVAL** dat het beeldpaneel bekrast is, komt de garantie te vervallen.

BEVESTIGEN AAN DE MUUR

- Neem contact op met een professional voor hulp bij het monteren van uw tv aan de muur. Wij zijn niet verantwoordelijk voor eventuele schade aan het product of letsel aan uzelf, als u de tv alleen monteert.
- Monteer de tv niet aan de muur terwijl de tv is aanstaat. Dit kan persoonlijk letsel veroorzaken als gevolg van een elektrische schok.
- Gebruik standaard M4x8mm schroeven (4 stuks) om deze tv te monteren.

Achterkant van uw tv

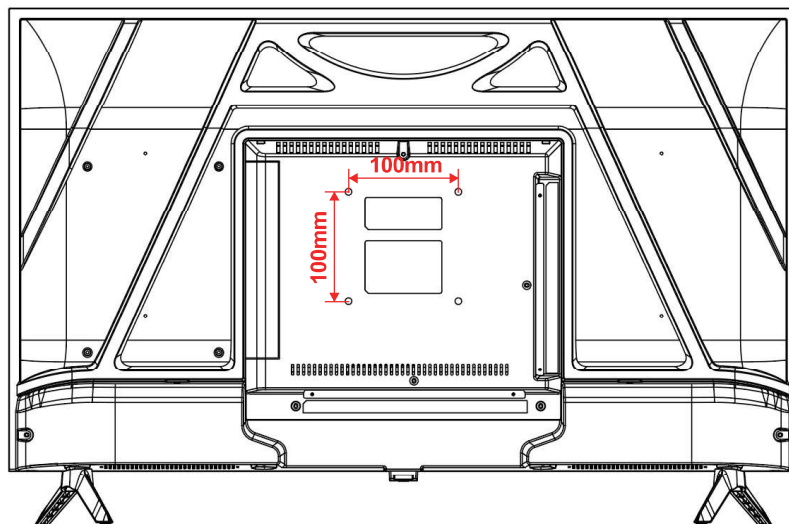

VOETSTUKINSTALLATIE

Uw tv is mogelijk verpakt met de steun en de behuizing gescheiden. Voordat u deze TV in gebruik neemt, installeer de steun a.u.b. volgens de instructies hieronder.

Stap 1

Plaats de TV met het scherm omlaag op een zachte doek of kussen om beschadiging aan het paneel te voorkomen.

Stap 2

Houd de steun tegen de onderzijde van de tv en forceer vervolgens het uiteinde van de steun totdat de tv volledig op de steun zit.

Stap 3

Draai de meegeleverde schroeven vast met een schroevendraaier.

OPMERKINGEN:

- 1) Koppel eerst de voedingsstekker los voordat u het tv-voetstuk installeert of losmaakt.
- 2) Om beschadiging aan deze tv te voorkomen, vraag een of meer partners om hulp wanneer u het tv verwijdert.

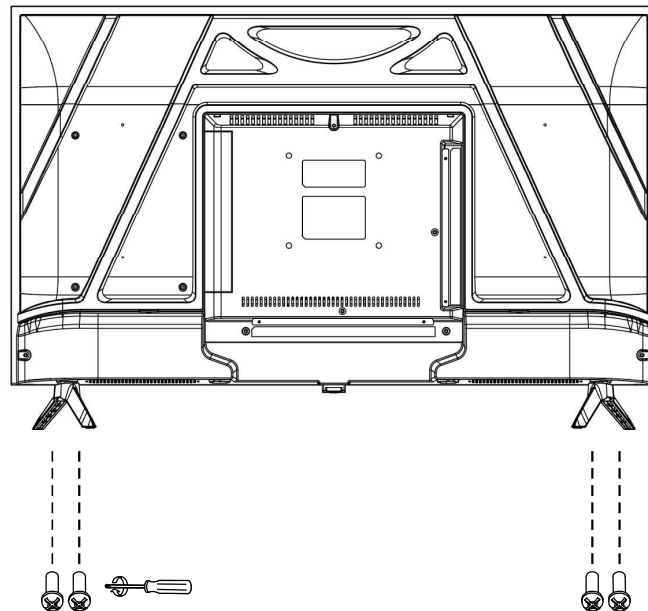

Especificaciones y accesorios

Referencia	ED32V01HD-MM-10017053
Modelo	LD32R02MS72690
Pantalla	TV LED HD 32"
Resolución	1366x768 píxeles
Pantalla a color	8 bit
Contraste	3000:1
Formato	16:9
Sintonizador	DTV HD (recibe canales digitales, satélite, guía de TV, teletexto, multilinguaje) DVB-T/C/T2/S/S2
Alimentación del TV	AC 100-240V~, 50/60 Hz
Consumo	55W
Dimensiones	718mm (la.) x 180 mm (pr.) x 472 mm (al.)
Peso	3.2kg
Base	Extraíble, en 2 piezas
Temperatura de funcionamiento	5 °C a 40°C
Alimentación del mando a distancia	(2 pilas LR03/AAA 1.5V, no incluidas)
Puertos USB con tensión y corriente	5 V  0.5A
Altavoz	2 de 8W integrados
Entradas	Antenas (T2 y S2), HDMI, AV/Audio in, USB, CI+, RJ45
Salidas	Óptica, auriculares
Funciona por USB	PVR (grabador de vídeo digital)
Formatos de reproducción multimedia mediante USB	Vídeo: .avi.ts.mpeg.mp4.mov.mkv.flv.mts.m4v.3gp,etc. Música: .mp3.mka.avi.mp4.mov.ts.ogg,etc. Fotografía: .jpeg.bmp.png.gif,etc.
Bluetooth Banda de frecuencia	2.402 GHz~ 2.480 GHZ
Wifi Banda de frecuencia	2.400 GHz~ 2.497 GHz (Banda 2.4GHz ISM) 4.900 GHz~ 5.845 GHz (Banda 5.0GHz ISM)
Potencia de salida de RF máxima	≥13dbm

ACCESORIOS:

Soporte	2	piezas
Mando a distancia	1	unidad
Guía del usuario.....	1	copia

Las imágenes que se proporcionan en este manual tienen únicamente una finalidad ilustrativa; remítase al producto actual para obtener una confirmación.

HOJA DE DATOS DEL PRODUCTO RELACIONADOS CON LA ENERGÍA	
Marca	edenwood
Referencia	10017053-ED32V01HD-MM
Nivel de eficiencia energética	D
Pantalla diagonal visible	80cm; 32 pulgadas
Consumo energético (kWh al año), basándose en el consumo energético de un TV funcionando cuatro horas al día durante trescientos sesenta y cinco días. El consumo real depende de las condiciones de uso del TV.	21 kWh/1,000 h
Consumo eléctrico en modo suspensión (W)	< 0,5 W
Consumo eléctrico en modo apagado (W)	-
Resolución de la pantalla (píxeles)	1366x768

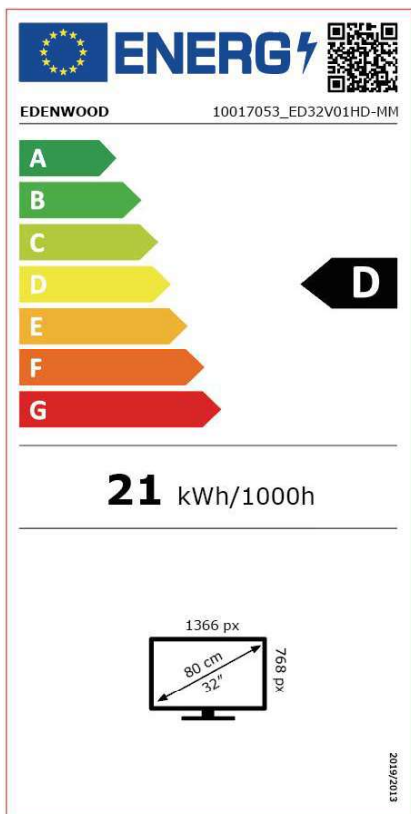

Referentie

Probleemoplossing

Als u een probleem ondervindt, controleer dan de tegenmaatregelen voor elk hieronder vermeld symptoom. De volgende symptomen kunnen worden veroorzaakt door verkeerde afstellingen i.p.v. daadwerkelijke storingen in het apparaat. Als het probleem aanhoudt, neem dan a.u.b. op met de klantendienst, zie contactdetails op het achterblad.

Symptomen	Mogelijke oplossingen
Geen vermogen	Controleer a.u.b. of de voedingskabel is aangesloten en of het stopcontact werkt. Koppel de voedingskabel los, sluit na 60 seconden weer aan en schakel de tv opnieuw in.
Geen beeld	Controleer a.u.b. de antenneverbinding. Het station heeft mogelijk problemen, stem af op een ander station. Pas a.u.b. de instellingen aan voor het contrast en de helderheid.
Goed beeld, maar geen geluid	Verhoog het volume a.u.b. Controleer a.u.b. of de tv is gedempt, druk op de MUTE-toets op de afstandsbediening. Controleer a.u.b. de geluidsinstellingen Als externe apparaten worden gebruikt, controleer dan of hun volumes niet te laag zijn ingesteld of uitgeschakeld zijn. Als u de AVI- of samengestelde ingangen gebruiken, controleer dan a.u.b. of de kabels goed zijn aangesloten en niet los zitten. Als u een DVI naar HDMI kabel gebruikt, dan is een afzonderlijke audiokabel vereist. Zorg ervoor dat er geen hoofdtelefoon is aangesloten.
Goed geluid, maar abnormale kleur of geen beeld	Controleer a.u.b. de aansluiting en staat van de antenne. Als u de Componentingang gebruikt, controleer dan a.u.b. op incorrecte of losse aansluitingen die kleurproblemen of een blanco scherm kunnen veroorzaken.
Geen reactie op de afstandsbediening	De batterijen van de afstandsbediening zijn mogelijk uitgeput; vervang de batterijen a.u.b. indien nodig. Reinig de lens van de afstandsbediening. De afstand tussen de LED-tv en afstandsbediening dient maximaal 8m te zijn, binnen de aanbevolen gebruiksaanwijzing en vrij van obstakels.
Gekleurde stippen zijn mogelijk aanwezig op het scherm	AI maakt het LED-scherm gebruik van uiterst nauwkeurige technologie en zijn 99,99% of meer van de pixels effectief, er kunnen nog steeds zwarte stippen of heldere lichtpunten (rood, blauw of groen) constant op het LED- scherm verschijnen. Dit is een structurele eigenschap van het LED-scherm en duidt niet op een storing.
Het beeld breekt op	Houd de tv uit de buurt van versturende elektrische bronnen zoals auto's, haardrogers, lasapparatuur en alle optionele apparatuur. Elektrische atmosferische interferenties zoals plaatselijk of afgelegen onweer kunnen het beeld verstoren. Wanneer u optionele apparatuur installeert, laat dan wat ruimte vrij tussen de optionele apparatuur en de tv. Controleer de antenne en aansluiting. Houd de antenne uit de buurt van voeding- of ingang-/uitgangskabels.

Referentie

Er zijn slechts enkele kanalen beschikbaar na de automatische afstemming	Controleer of uw omgeving binnen het dekkingsgebied valt van digitale videozenders. Probeer ontbrekende kanalen opnieuw of handmatig af te stemmen. Controleer of u het juiste antennetype gebruikt - zie a.u.b. pag. 16'Antenne- aansluiting'.
Het kanaal kan niet worden geselecteerd	Controleer of het kanaal geblokkeerd is in de instellingen in het hoofdmenu.
USB speelt niet af	Controleer a.u.b. of de USB-kabel en voeding zijn aangesloten. De harddrive is niet geformatteerd. Controleer a.u.b. of de USB-disk compatibel is en of het formaat van de multimediabestanden wordt ondersteund.
Beeld is vervormd of heeft problemen met macroblokken, kleine blokken, stippen, pixels, enz.	Compressie van video-inhoud kan vervorming veroorzaken, voornamelijk in snel bewegende beelden zoals sport of actiefilms.
Ruis uit de luidspreker	Controleer de kabelaansluitingen en zorg ervoor dat er geen videokabel is aangesloten op een audio-ingang. Een laag signaalniveau kan tot geluidsvervalsing leiden.
De tv schakelt automatisch uit	Controleer of de uitschakeltimer of slaaptimer is ingeschakeld.
De tv schakelt automatisch in	Controleer of de inschakeltimer op Aan is ingesteld in het instellingsmenu.
Het beeld wordt niet weergegeven op volledig scherm	Controleer eerst of dit aan het ingangssignaal ligt. Probeer vervolgens de zoom aan te passen in het functiemenu.

Beeldfouten en de reden



Besneeuwd beeld

Een besneeuwd beeld ligt gewoonlijk aan een zwak signaal. Pas de antenne aan of installeer een antenneversterker.



Dubbel beeld of spookbeelden

Dubbele beelden worden gewoonlijk veroorzaakt door reflecties van hoge gebouwen. Pas de richting van de antenne aan of verhoog de antenne.
Spookbeelden kunnen ook optreden wanneer bewegingloze beelden continu worden weergegeven. Dit probleem kan na een ogenblikje verdwijnen.



Radiogolfinterferentie

Golfpatronen bewegen over het scherm, wat gewoonlijk wordt veroorzaakt door nabijgelegen radiozenders of kortegolf- ontvangstapparatuur.



Elektrothermische interferentie door hoge temperaturen

Diagonale patronen of visgraatmotieven verschijnen op het scherm of een deel van het beeld ontbreekt. Dit wordt gewoonlijk veroorzaakt door elektrothermische apparatuur met hoge temperaturen in nabijgelegen ziekenhuizen.

Garantievoorwaarden

HET AFDANKEN VAN ELEKTRISCHE EN ELEKTRONISCHE AFVALAPPARATUUR IS DE VERANTWOORDELIJK VAN EINDGEBRUIKERS IN DE EUROPESE UNIE

Dit symbooltje op het product of op de verpakking betekent dat dit product niet als algemeen afval mag worden afgevoerd. De gebruiker is verplicht dit soort afval in te leveren bij een "recyclepunt" specifiek voor elektrische en elektronische afvalapparatuur. Selectieve inzameling en de recycling van elektrische apparatuur leveren een belangrijke bijdrage aan het behoud van grondstoffen en bevorderen de recycling van afval om het milieu en de volksgezondheid te beschermen. Voor meer informatie over de inzameling en recycling van elektrisch en elektronisch afval, neem a.u.b. contact op met uw plaatselijke autoriteiten, de ophaaldienst voor huishoudelijk afval of de winkel waar het product was aangeschaft.



De CE-markering heeft aan dat het product voldoet aan de hoofdvereisten van de Europese Richtlijnen 2014/35/EU (laagspanning), 2014/30/EU (elektromagnetische compatibiliteit), 2014/53/EU (radio-apparatuur), 2011/65/EU (ter beperking van het gebruik van bepaalde gevaarlijke stoffen in elektronische apparatuur).



Luister niet langdurig op hoge volumenniveaus om mogelijke gehoorschade te voorkomen.



Cadmiumvrij; de concentratiewaarden van cadmium (Cd) per gewicht in een homogeen materiaalgedeelte van het beeldscherm zijn niet hoger dan 0,01% conform Richtlijn 2011/65/EU.



Dit symbool geeft gelijkstroom (DC) aan.



Dit symbool geeft wisselstroom (AC) aan.



Dit symbool geeft "Uitsluitend voor gebruik binnenshuis" aan.

ALGEMENE PROBLEEMOPLOSSING

Controleer de volgende punten voordat u aanneemt dat dit apparaat een storing vertoont:

Symptoom	Oplossing
Geen voeding.	Steek de voedingsstekker stevig in het stopcontact.
Geen beeld.	Controleer of de apparatuur goed is aangesloten.
<ul style="list-style-type: none"> • Geen geluid. • Vervormd geluid. 	<ul style="list-style-type: none"> • Controleer of de apparatuur goed is aangesloten. • Controleer of de ingangstelling voor de tv en het stereosysteem correct is. • Pas het hoofdvolume aan tot een geschikt volume door op de toets VOL+/VOL- te drukken.
Er kunnen geen bedieningen worden uitgevoerd met de afstandsbediening.	<ul style="list-style-type: none"> • Controleer of de batterijen zijn geïnstalleerd volgens de juiste polariteit. • De batterijen zijn uitgeput: Vervang deze door nieuwe. • Richt de afstandsbediening op de afstandsbedieningssensor en probeer opnieuw. • Gebruik de afstandsbediening op een afstand van niet meer dan 6 m vanaf de afstandsbedieningssensor. • Verwijder obstakels tussen de afstandsbediening en afstandsbedieningssensor.
Geen toetsbedieningen zijn effectief (op het hoofdapparaat en/of op de afstandsbediening).	Koppel de voedingsstekker los en probeer opnieuw aan te sluiten. (De speler werkt mogelijk incorrect wegens bliksem, statische elektriciteit of bepaalde andere factoren.)
Symptoom (tv)	Oplossing
Geen of slecht beeld.	<ul style="list-style-type: none"> • Pas de antenne aan of gebruik een externe antenne. • Verplaats het apparaat dichterbij een raam (wanneer in een gebouw). • Verplaats apparaten uit de buurt van dit product die interferentie veroorzaken. • Gebruik opnieuw de automatische afstemfunctie. • Probeer een ander kanaal.
Geen geluid of slecht geluid.	<ul style="list-style-type: none"> • Controleer de audio -instellingen. • Druk op de toets DEMP op de afstandsbediening om de dempmodus te annuleren. • Koppel de hoofdtelefoon los.
Lawaai of andere interface.	Elektronische apparatuur in de buurt van het apparaat veroorzaakt interferentie. Verplaats het apparaat of de apparatuur.

Klantenservice

Als u een probleem hebt tijdens het gebruik van uw apparaat, voer dan eerst de volgende stappen uit:

- Volg de gebruiksaanwijzing op – ook de hoofdstukken met betrekking tot reiniging en onderhoud.

- Gebruik de diagnosetool om problemen op te lossen via de website:

- FR: www.electrodepot.fr/sav

- BE: www.electrodepot.be/fr/sav / www.electrodepot.be/nl/dnv

- ES: www.electrodepot.es/serviciopost_venta

Als u het probleem ondanks deze stappen niet kunt verhelpen:

Apparaat met garantie

- Vraag hulp aan voor uw apparaat via de website sav.market-maker.fr
- Bel de service via het telefoonnummer dat op uw aankoopbon/factuur staat.
- De garantie van minimaal 2 jaar* na de aankoop van het nieuwe apparaat dekt de vervoerskosten naar uw huis, reparatie en reserveonderdelen.

*Exclusief gemoedsrustgarantie of verlengde garantie.

WAARSCHUWING: Defecten en gevolgen door interventies en/of reparaties aan het product uitgevoerd door de gebruiker of een niet-professionele derde partij, kunnen geen aanleiding geven tot het toepassen van de wettelijke garantie of commercieel.

Apparaat buiten de garantie

De kosten worden niet meer vergoed, maar reparatie aan huis blijft mogelijk.

Als u zelf aan het apparaat wilt werken, dan zijn de reserveonderdelen verkrijgbaar via de website: www.electrodepot.fr/sav/piècesdétachées

LET OP: Reparaties van het product door de gebruiker of een niet-professionele derde partij kan de veiligheid van personen en eigendommen in gevaar brengen.

•Voor particulieren en professionele reparateurs zijn deze onderdelen beschikbaar vanaf minimaal 7 jaar na de aankoopdatum van het nieuwe apparaat en volgens de specifieke kenmerken van het apparaat:

- Externe voedingsbronnen
- Afstandsbedieningen

•Voor professionele reparateurs zijn deze onderdelen beschikbaar vanaf minimaal 7 jaar na de aankoopdatum van het nieuwe apparaat en volgens de specifieke kenmerken van het apparaat:

- Interne voedingsbronnen
- Connectoren om externe apparatuur aan te sluiten (kabel, antenne, USB, dvd en Blue-Ray)
- Condensatoren
- Batterijen en accu's
- Dvd -/Blue-Ray-modules indien van toepassing
- HD -/SSD -modules indien van toepassing

¡Muchas gracias!

Muchas gracias por haber elegido nuestro producto Edenwood . Seleccionado, testado y recomendado por ELECTRO DEPOT. Los productos de la marca Edenwood le garantizan una facilidad de uso, un rendimiento eficaz y una calidad impecable.

Con este dispositivo puede estar seguro de que siempre quedará satisfecho al utilizarlo.

Bienvenido a ELECTRO DEPOT.

Visite nuestra página web: www.electrodepot.es



El manual se puede consultar en el sitio web de <http://www.electrodepot.es>

A

GUÍA DE INICIO

INSTRUCCIONES IMPORTANTES
ACCESORIOS
FUNCIONES
PARTES GENERALES
MANDO A DISTANCIA
PREPARACIÓN DEL MANDO A DISTANCIA
CONEXIÓN BÁSICA

B

OPERACIONES

FUNCIONAMIENTO BÁSICO
PRIMERA INSTALACIÓN
REPRODUCCIÓN DE ARCHIVOS MULTIMEDIA
MENÚ PRINCIPAL
ATV Y OTROS MODOS

C

**PARA
REFERENCIA**

MANTENIMIENTO
MONTAJE EN PARED
INSTALACIÓN EN SOPORTE
ESPECIFICACIONES
SOLUCIÓN DE PROBLEMAS

PRECAUCIONES DE SEGURIDAD

Español

PRECAUCIONES DE SEGURIDAD



El símbolo de advertencia con un rayo dentro de un triángulo indica que este producto contiene "voltajes eléctricos peligrosos".

PRECAUCIÓN

RIESGO DE DESCARGA ELÉCTRICA
NO ABRIR

PRECAUCIÓN: PARA EVITAR EL RIESGO DE UNA DESCARGA ELÉCTRICA, NO quite la tapa (o la parte posterior del dispositivo). NO HAY piezas que puedan ser sustituidas por el usuario. EN CASO DE FALLO, Póngase en contacto con personal cualificado.



El símbolo de advertencia con un signo de exclamación dentro de un triángulo indica que debe prestarse atención especial a este punto del manual.



PRECAUCIÓN: - PARA REDUCIR EL RIESGO DE FUEGOS, DESCARGAS ELÉCTRICAS O DE LESIONES GRAVES:

Lea estas instrucciones de seguridad antes de usar su dispositivo y guárdelas para consultas futuras.

- El aparato solo debe conectarse a una toma de red con las características que se especifican en la placa de identificación del mismo.
- Siempre debe poder accederse fácilmente al enchufe de alimentación. Sirve como elemento principal para la desconexión del dispositivo.
- Para desconectar el aparato de la red, debe desconectarse el enchufe. Sujete el cable de alimentación por el enchufe. No tire del cable para desconectarlo.
- El cable de alimentación debe colocarse de tal modo que no se quede atrapado o pinzado por algún objeto o contra ellos.
- Si el cable de alimentación del dispositivo está dañado debe ser reemplazado por el fabricante, por su servicio post venta o por alguien con una cualificación similar, para evitar riesgos.
- No debe mojarse ni exponerse a las salpicaduras de agua, líquidos o humedad.
- No coloque el aparato cerca del agua, por ejemplo, en un cuarto de baño o cerca de una pila.
- No deben colocarse sobre el aparato objetos que contengan líquidos, como por ejemplo jarrones.
- No toque nunca el cable de alimentación con las manos mojadas, ya que podría provocar un cortocircuito o una descarga eléctrica.
- Para evitar el riesgo de fuego, no coloque cerca del aparato fuentes de llamas abiertas, como velas encendidas o fuentes de calor, como radiadores.
- Este dispositivo está diseñado para utilizarse únicamente en un ambiente templado.
- Si nota que el aparato emite humo, un olor anormal o ruidos extraños: desenchufe el cable de alimentación de la toma de corriente y consulte al servicio post venta o a un centro de reparación. No intente hacer reparaciones usted mismo, ya que podría ser peligroso.
- No intente abrir o desmontar el aparato. Al hacerlo se expondría a voltajes peligrosos.
- Las ranuras y aberturas del aparato sirven para su ventilación y para garantizar su funcionamiento. Para evitar un sobrecalentamiento, estas ranuras no deben obstruirse o taparse de ningún modo, como por

- ejemplo con periódicos, manteles o cortinas.
- Deje siempre alrededor una separación mínima de 10 cm para garantizar una ventilación suficiente.
 - No introduzca nunca un objeto en estas aberturas, ya que podría entrar en contacto con componentes eléctricos que podrían provocar una descarga eléctrica o fuego.
 - En caso de tormentas o rayos, desenchufe inmediatamente el cable de alimentación de la toma de corriente.
 - Apague siempre el aparato cuando no lo esté utilizando. Cuando no vaya a utilizar el aparato durante un periodo prolongado de tiempo, desenchufe el cable de alimentación de la toma de corriente.
 - Desenchufe el aparato de la corriente antes de limpiarlo. No utilice limpiadores líquidos o en aerosol. Utilice para la limpieza un paño seco y suave.
 - Si el producto no lleva el logotipo , es un dispositivo de clase I. Debe conectarse a una toma de corriente con una conexión a tierra.
 - Si se trata de un dispositivo de clase I, la protección del usuario se conecta a tierra. El aparato debe estar conectado a una fuente de alimentación con una toma de tierra.



PRECAUCIÓN: PARA EVITAR RIESGOS DE LESIONES O DAÑOS EN EL PRODUCTO O EN OTRO EQUIPAMIENTO:

- Este producto está diseñado exclusivamente para uso doméstico y personal. No utilice este aparato para fines comerciales, industriales o para otros fines.
 - No someta el aparato a sacudidas violentas, temperaturas extremas o exposición durante largos periodos de tiempo a la luz solar directa.
 - Mantenga el aparato alejado de objetos magnéticos, motores y transformadores.
 - No utilice este producto en el exterior, independientemente de las condiciones meteorológicas.
- Instale el dispositivo únicamente sobre un soporte (mueble, pared, ...) que aguante su peso con seguridad.
- Peligro de inestabilidad: El TV podría caer y causar lesiones corporales graves o la muerte.
 - **ATENCIÓN:** no coloque nunca el aparato en un lugar inestable. Podría caerse y causar lesiones o la muerte. Muchas lesiones, en particular en el caso de los niños, podrían evitarse tomando precauciones sencillas como:
 - Usar el mobiliario o soporte recomendados por el fabricante del televisor.
 - Usar exclusivamente muebles que pueden soportar el peso del televisor con seguridad.
 - Asegurarse de que el aparato no sobresale del borde del mueble en el que está colocado.
 - No colocar nunca el aparato sobre un mueble alto (como armarios o librerías) sin sujetar tanto el mueble como el aparato a un soporte adecuado.
 - No colocar el aparato sobre un carro o sobre un soporte que no sea estable. No colocar el aparato sobre tela u otro material situado entre el televisor y el mueble. El aparato podría caerse y resultar seriamente dañado o provocar lesiones a alguna persona.
 - No utilice o vea el televisor mientras esté conduciendo. Es peligroso e ilegal en algunos países.
 - Explique a los niños el peligro que supone trepar al mueble para llegar al aparato o a sus mandos.
 - Si cambia de ubicación el aparato, deberá aplicar las mismas consideraciones.
 - **PRECAUCIÓN:** para evitar accidentes, este aparato debe sujetarse al suelo o a la pared conforme a las instrucciones de instalación.

Español

**PRECAUCIÓN: PARA EVITAR RIESGOS PARA LA VISTA:**

Es recomendable una luz suave indirecta mientras esté viendo el televisor. Evite los entornos totalmente oscuros y los reflejos en la pantalla, ya que pueden ocasionar cansancio visual.

**USO Y MANEJO DE LAS PILAS:**

- **PRECAUCIÓN:** riesgo de explosión si las pilas no están correctamente colocadas o si se reemplazan por un modelo que no sea similar o sea incompatible.
- Sustituya las pilas solo por otras del mismo tipo o equivalente.
- Las pilas no deben exponerse a un calor excesivo, como por ejemplo al sol, el fuego o similar.
- No tire las pilas al fuego ni las exponga a otras fuentes de calor.
- No mezcle pilas de tipos diferentes ni tampoco pilas nuevas y usadas.
- Las pilas deben colocarse conforme a la polaridad indicada en las mismas y en el compartimento de las pilas del mando a distancia.
- Deben sacarse las pilas usadas del mando a distancia.
- Para proteger el medio ambiente, las pilas deben eliminarse con seguridad en los puntos de recogida específicos asignados. Siga las instrucciones de eliminación indicadas en las pilas y en los puntos de recogida.
- Mantenga las pilas fuera del alcance de los niños y de los animales. Las pilas solo pueden ser manejadas por adultos.
- Este dispositivo lleva el logotipo , por lo que es un dispositivo eléctrico de clase II en el que la protección contra descargas eléctricas no se basa únicamente en el aislamiento principal, sino en un doble aislamiento. No tiene conexión a tierra.

Para la instalación, el manejo, la limpieza y la eliminación del aparato, consulte los capítulos siguientes del manual del usuario.

ACCESORIOS

Manual del usuario	1
Mando a distancia	1
Soporte	2

Todas las imágenes de este manual sirven solo como referencia, el aspecto y la presentación dependen del producto final.

FUNCIONES**Español****Pantalla LED de 32"**

Este producto tiene incorporada una pantalla LED que proporciona una visión clara y una baja radiación.

Búsqueda automática de canales de TV

Recepción de emisiones digitales

Compatible con guía TV

Compatible con TELETEXO (Europa)

Compatible con reproducción multimedia mediante USB

Instrucciones en pantalla en varios idiomas

Mando a distancia con todas las funciones

Entradas HDMI, AV, PC AUDIO y CI

Salidas ÓPTICA y para AURICULARES

Compatible con función PVR

Con función de PAUSA EN DIRECTO

Soporte plegable

Conector de antena externa

Con altavoces incorporados

Visión general del panel frontal

Los botones del panel inferior izquierdo sirven para controlar las funciones básicas de su televisor, incluyendo el menú en pantalla. Para acceder a funciones más avanzadas, utilice el mando a distancia.

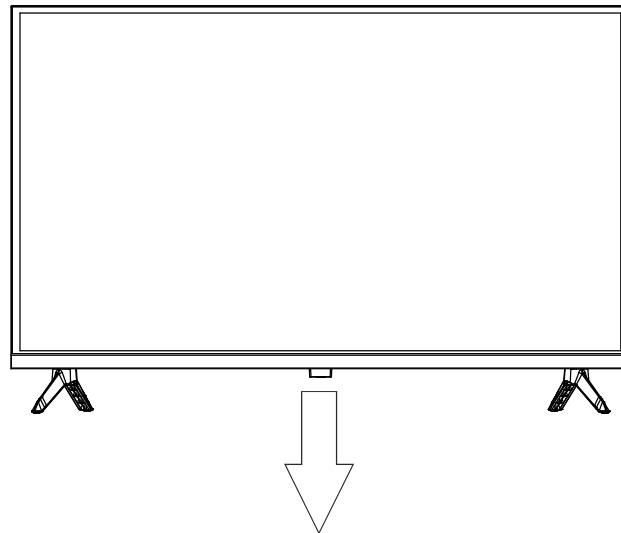

Nota: El producto y las ilustraciones de este manual únicamente tienen fines explicativos y pueden variar dependiendo del modelo.

PARTES GENERALES

Vista posterior

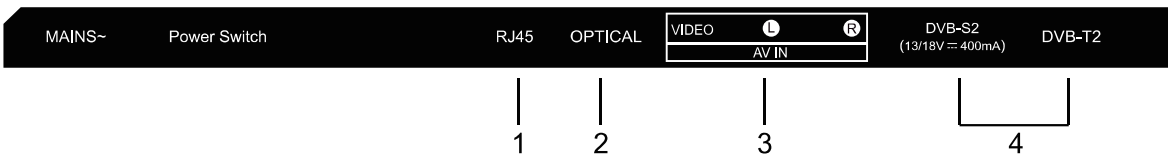
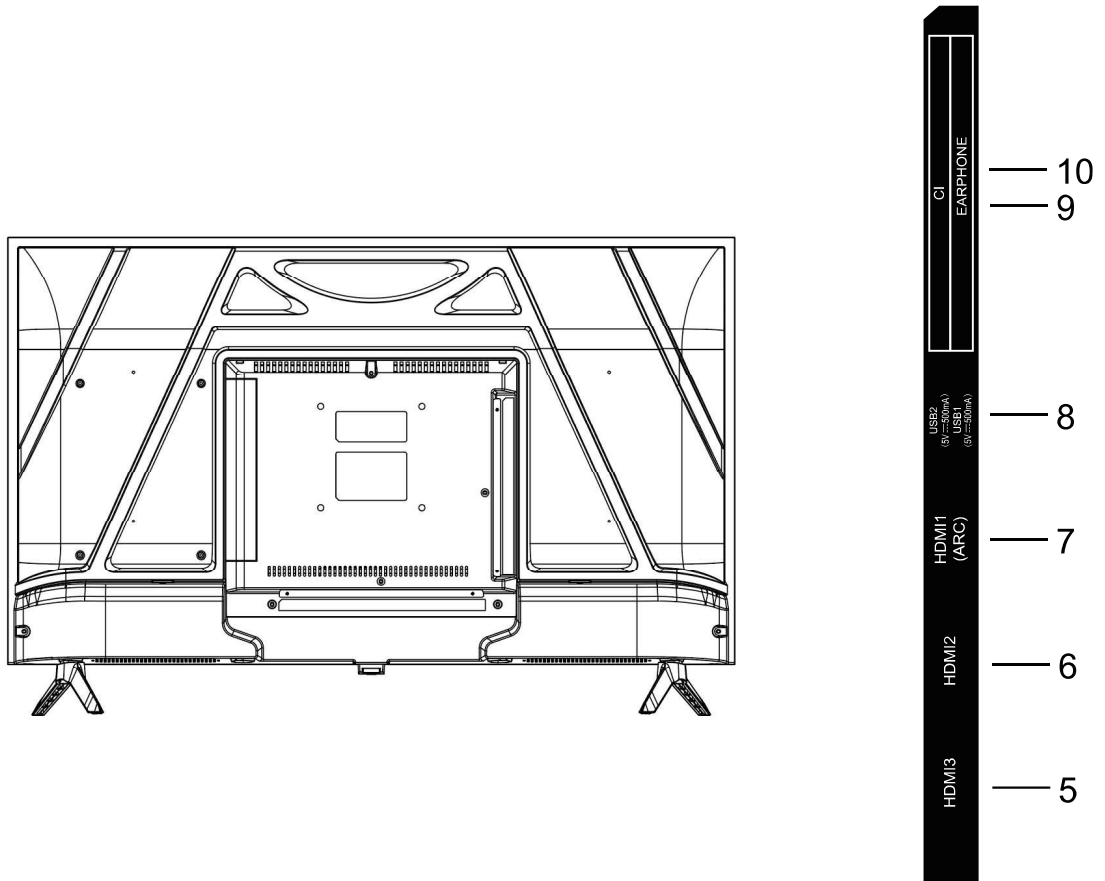

1. RJ45
2. Terminal de salida óptica
3. Terminal de entrada AV
4. Terminal de entrada RF: para conectar una antena de externa.
5. Terminal de entrada HDMI3
6. Terminal de entrada HDMI2
7. Terminal de entrada HDMI1(ARC)
8. Terminal de entrada USB1/USB2
9. Terminal de entrada de CI+
10. Terminal de salida para AURICULARES

Español

MANDO A DISTANCIA



PREPARACIÓN DEL MANDO A DISTANCIA

COLOCACIÓN DE LAS PILAS

Instale las pilas como se muestra en las ilustraciones siguientes. Asegúrese de que los polos + y - están colocados como se indica en el compartimento de las pilas (Fig. 1).

VIDA ÚTIL DE LAS PILAS

- Las pilas suelen durar un año, aunque depende de la frecuencia con la que se utilice el mando a distancia.
- Sustituya las pilas si el mando a distancia no funciona aunque esté cerca del reproductor.
- Utilice dos pilas de tamaño AAA.

NOTA:

- No tire, pise ni golpee de ningún otro modo el mando a distancia. Podrían dañarse las piezas o producirse un fallo en el funcionamiento.
- Saque las pilas si no va a utilizar el mando a distancia durante un periodo prolongado de tiempo.

FUNCIONAMIENTO DEL MANDO A DISTANCIA

Apunte con el mando a distancia al sensor a menos de 6 m y con una inclinación de unos 60° de la parte frontal del reproductor (Fig2).

NOTAS:

- La distancia de funcionamiento puede variar dependiendo de la luminosidad de la habitación.
- No dirija una luz brillante hacia el sensor del mando a distancia.
- No coloque objetos entre el mando a distancia y el sensor.
- No utilice este mando a distancia mientras esté utilizando el de otro equipo.

Fig1



Fig2

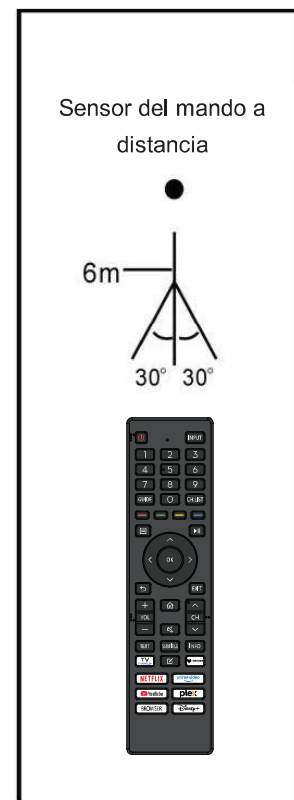

Español

CONEXIÓN BÁSICA

Asegúrese de que todos los cables están desconectados de la corriente antes de conectarlo a una fuente de alimentación de AC.

- Lea detenidamente las instrucciones antes de conectar otros equipos.

CONEXIÓN A UNA FUENTE DE ALIMENTACIÓN DE AC

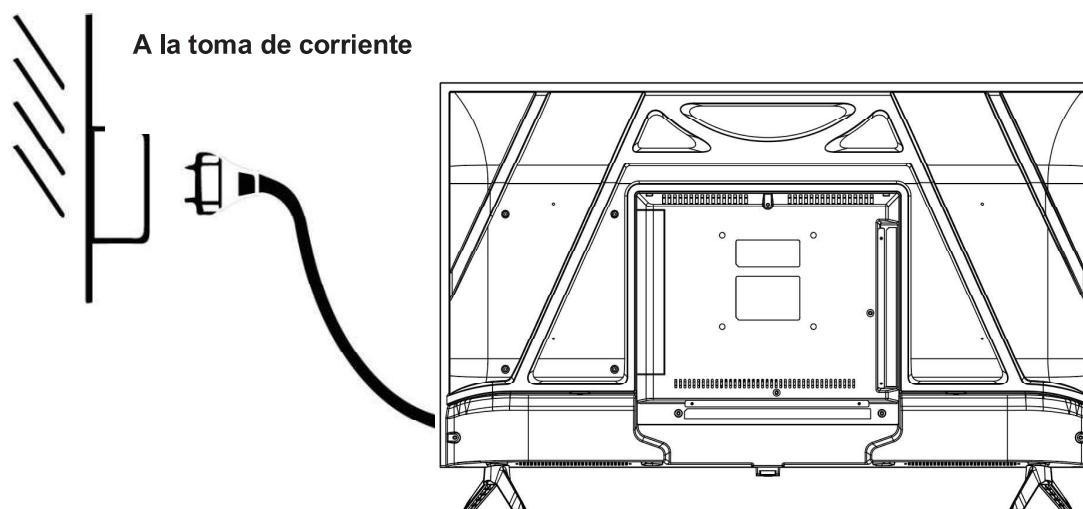

CONEXIÓN DE LA ANTENA EXTERNA AL APARATO

Para recibir una imagen mejor, conecte una antena externa a la toma de antena.

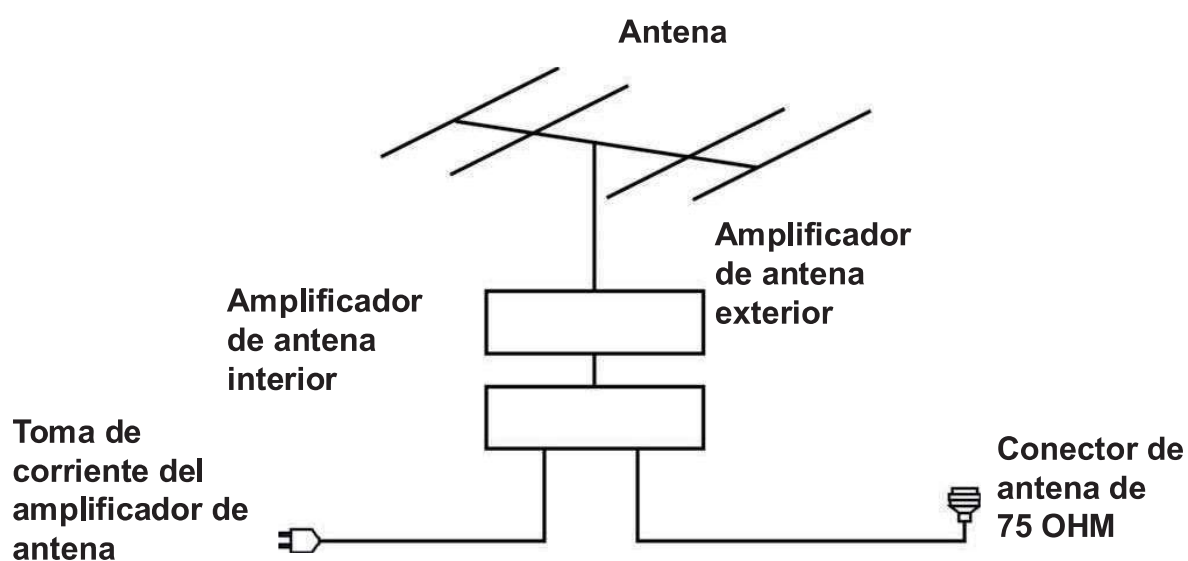

CONEXIÓN HDMI

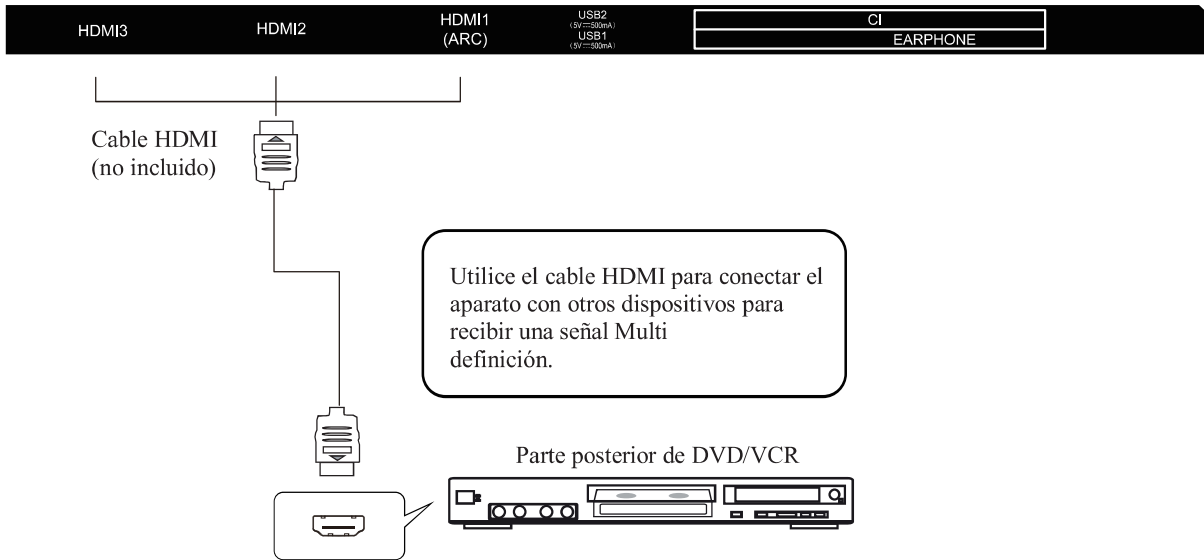

CONEXIÓN DE AURICULARES

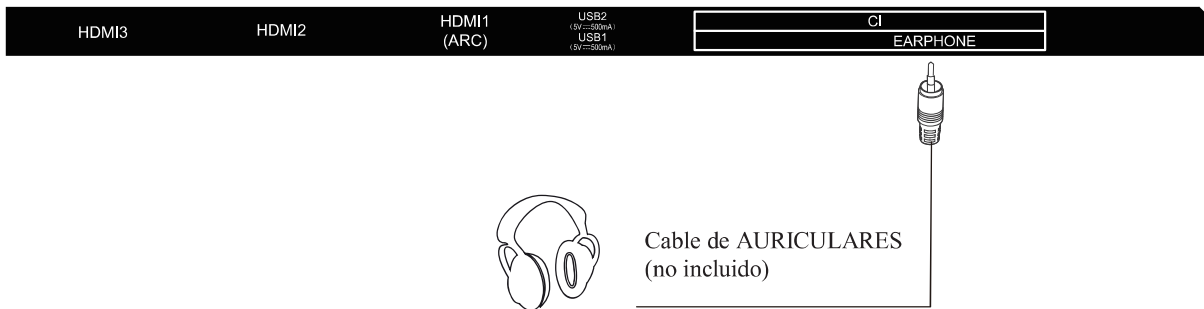

Español CONEXIÓN USB

HDMI3

HDMI2

HDMI1
(ARC)USB2
(5V=50mA)
USB1
(5V=500mA)

CI

EARPHONE



(no incluido)

INTRODUCCIÓN DE UNA TARJETA CI

HDMI3

HDMI2

HDMI1
(ARC)USB2
(5V=50mA)
USB1
(5V=500mA)

CI

EARPHONE

Ranura CI
(tarjeta CI no incluida)

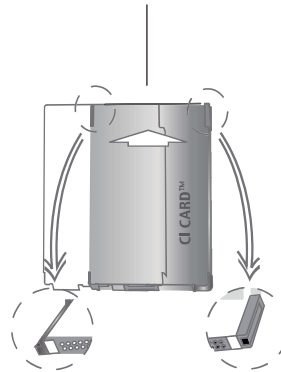

CONEXIÓN AV (VÍDEO COMPUESTO)

MAINS~

Power Switch

RJ45

OPTICAL

VIDEO

L

R

AV IN

DVB-S2
(13/18V=400mA)

DVB-T2

Para realizar una conexión básica, utilice los cables de audio combinado I/D (blanco/rojo) y el cable CVBS (amarillo) para conectar la unidad con otros dispositivos.

Cable AV
(no incluido)

Parte posterior de DVD/VCR

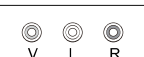

ASEGÚRESE DE QUE TODOS LOS EQUIPOS Y CABLES DE ALIMENTACIÓN ESTÉN CONECTADOS ADECUADAMENTE Y DE QUE LA UNIDAD ESTÉ EN EL MODO CORRECTO ANTES DE REALIZAR ESTE TIPO DE OPERACIONES.

ASEGÚRESE DE QUE TODOS LOS COMPONENTES Y EL ENCHUFE ESTÁN CONECTADOS CORRECTAMENTE Y QUE LA UNIDAD ESTÁ AJUSTADA EN EL MODO CORRECTO ANTES DE CUALQUIER TIPO DE OPERACIÓN.

FUNCIONAMIENTO BÁSICO

- Pulse el botón de STANDBY de la unidad o del mando a distancia para encenderla; púselo de nuevo para apagar (modo de suspensión) la unidad.

SELECCIONAR EL PROGRAMA DESEADO

1. Pulse el botón CH+ para visualizar el siguiente canal.
2. Pulse el botón CH- para visualizar el canal anterior.
3. Pulse los botones de números del mando a distancia directamente para seleccionar el programa deseado.

CONTROL DEL VOLUMEN

- Pulse VOL+ o VOL- para ajustar el nivel actual del volumen.
Rango disponible: 0-100.

CONTROL DE SILENCIADO

- Pulse el botón MUTE para silenciar el sonido; púselo de nuevo para activar el sonido.

AJUSTES DE FUENTE

- Pulse el botón SOURCE del mando a distancia para ver la lista de fuentes.
- Pulse el botón de navegación ARRIBA/ABAJO para seleccionar la fuente de entrada deseada; a continuación, pulse el botón OK para confirmar la selección.

Español Uso del E-Manual

Ver el E-Manual integrado, que contiene información sobre las características principales de su TV.

Descargo de responsabilidad:

- Las instrucciones e imágenes en todo este manual son solamente una referencia, y pueden ser distintas del producto real.

Ejecutar el E-Manual

Pulse el botón  en su mando a distancia y seleccione  **Configuración > Soporte > E-Manual**.

Nota:

- El icono con fondo negro indica el botón en el mando a distancia.
- El icono con fondo gris indica los iconos en la pantalla de la TV o su dispositivo.

Usar los botones en el E-Manual

E- Manual en TV

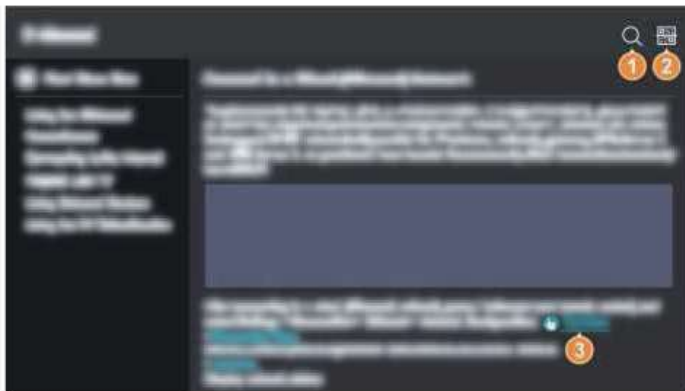

① Buscar

Busca información de características del producto, el E-Manual ofrecerá todos los títulos y contenidos que contengan la información buscada.

② Código QR

Escanee el código QR con su dispositivo para abrir el E-Manual en su dispositivo.

③ Botón Probar ahora

Seleccione **Probar ahora**, le guiará al menú de TV correspondiente para probar la función.

Pantalla de inicio

- ① Barra de navegación
- ② Banner superior
- ③ Reciente
- ④ Contenido recomendado
- ⑤ Entrada
- ⑥ Aplicaciones

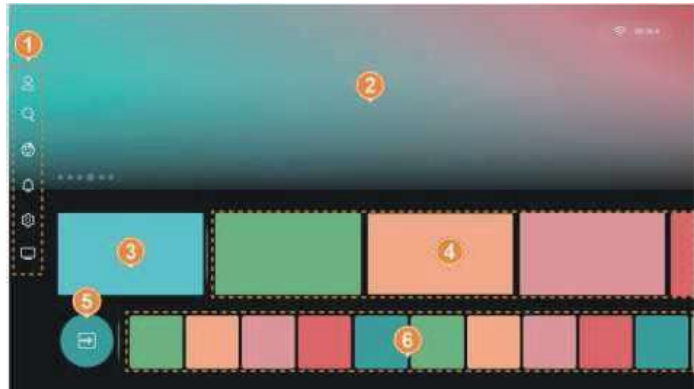

Español

Nota:

Los indicadores o iconos pueden variar según modelo/país/región.

Usar la barra de navegación

La barra de navegación se refiere a los indicadores e iconos del lateral de la pantalla de inicio.



Cuenta

Una cuenta VIDAA proporciona las mejores características de su TV inteligente y garantiza que todos los servicios se mantengan actualizados. Para más información sobre la cuenta VIDAA, consulte [Primer uso > Cuenta de usuario](#) en este manual.



Buscar

Busque el contenido que desee.



Niños

Acceso rápido a VIDAA Kids. Para más información, consulte [Ventajas de la Smart TV > VIDAA Kids](#) en este manual.



Juego

Acceso rápido a VIDAA Play para disfrutar de una amplia gama de juegos. Para más información, consulte [Entretenimiento > Juego > VIDAA Play](#) en este manual.



Notificación

Permite la aparición de notificaciones emergentes con información útil y eventos que se produzcan con su TV, incluyendo: **Publicidad, Novedades, Advertencias y Declaraciones legales, Mensajes de sistema y Notificaciones de Alexa.**

Puede habilitar/deshabilitar cada una de estas notificaciones en Configuración en el centro de notificaciones.

Puede ver la lista de mensajes de eventos generada por la TV.

Para borrar todas las notificaciones, seleccione **Borrar todo**.

Nota:

Las Notificaciones de Alexa pueden no ser aplicables en algunos modelos/países/regiones.

Español

**Configuración**

Gestionar la configuración de la TV.

**TV en directo**

Acceso rápido a TV en directo.

**Guía**

Acceso rápido a la Guía. Para obtener más información, consulte [Disfrutar de TV en directo > Guía de programas \(EPG\)](#) en este manual.

Usar los accesos directos

Puede añadir sitios web a la pantalla de inicio para poder acceder rápidamente de forma práctica a estos-

- ① **Accesos directos**
- ② **Sitios web añadidos**

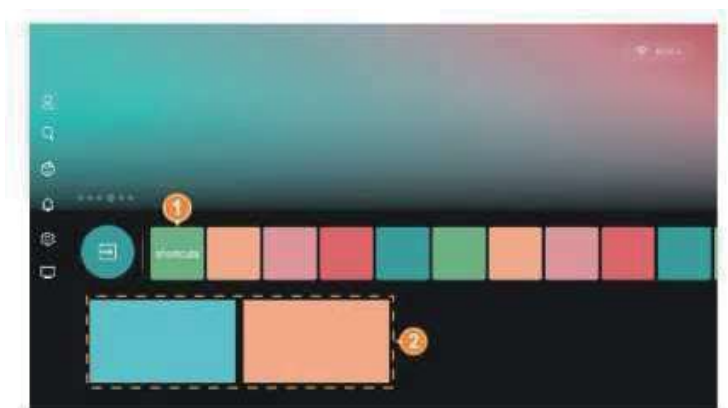

Añadir y eliminar sitios web



1. En el navegador, visite un sitio web que quiera añadir a la pantalla de inicio.
2. Use el panel de navegación para mover el cursor al icono  en la parte superior de la barra de navegación del navegador.
3. Seleccione **Añadir** y esta página web aparecerá en Accesos directos de la página de inicio.

Nota:

- Para eliminar páginas web de accesos directos, mueva el cursor a la página de accesos directo y mantenga pulsado el botón  en el mando a distancia.

Conectar a internet

- ① **Compartidor de IP (Router) (con servidor DHCP)**
- ② **Módem externo (ADSL / VDSL / TV por cable)**

Tras conectar a una red cableada (Ethernet), pulse el botón  en el mando a distancia y seleccione  **Configuración > Conexión > Red > Configuración de red.**

Tipo de conexión

Seleccione una conexión de red cableada (Ethernet) para acceder a internet.

- **Ethernet**

Muestra el estado de red.

- **Configuración IP**

En **Versión IP** puede seleccionar entre IPv4 e IPv6. Cuando seleccione IPv4 se definirán automáticamente la dirección IP, máscara de red, puerta de enlace, servidor DNS 1 y servidor DNS 2, o puede configurarlas manualmente para su conexión de red. Cuando seleccione IPv6, se definirá automáticamente toda la información.

Conectar a una red inalámbrica

Para acceder a internet con una conexión inalámbrica, pulse el botón  en el mando a distancia y

Seleccione  **Configuración > Conexión > Red > Configuración de red.**

- **Tipo de conexión**

Seleccione una conexión de red inalámbrica para acceder a internet.

- **Actualizar**

Si no se encuentra ningún router inalámbrico, seleccione Actualizar.



- **Configuración avanzada**

Configura la configuración de red inalámbrica avanzada de la TV.



- **Añadir**

Si no se encuentra ningún router inalámbrico, seleccione Añadir e introduzca el nombre de red en el SSID para añadir una red inalámbrica.

Cuenta de usuario









Acceda a su cuenta VIDAA y cree múltiples perfiles para recibir contenido personalizado según las preferencias de su cuenta.

Antes de acceder a su cuenta VIDAA, asegúrese de que su TV esté conectada a la red.

1. Pulse el botón  en el mando a distancia y seleccione el icono  Cuenta en la barra de navegación de la pantalla de inicio.
2. Seleccione Acceder/Crear cuenta en la pantalla e introduzca su dirección de correo electrónico.
3. A continuación introduzca su clave o código de verificación. Compruebe el correo electrónico asociado con su cuenta para el código de verificación.
4. Cuando acceda correctamente a su cuenta, cree un perfil y experimente contenido personalizado según sus preferencias.

Seleccionar entradas

Cambiar entre dispositivos externos conectados a la TV





1. Pulse el botón  /  en el mando a distancia, o pulse el botón  y mueva el cursor al icono de entrada  al lado de las aplicaciones.
2. Pulse el botón  para acceder a la zona de entrada, pulse el botón  o  para seleccionar la fuente de entrada deseada, y pulse el botón  para acceder.

Exploración de canales

Puede explorar canales automática o manualmente.

Exploración automática

Exploración de canales automática.

1. Pulse el botón  /  en el mando a distancia y acceda a TV en directo.
2. En TV en directo, pulse el botón  /  /  y seleccione Todas las configuraciones > Canal > Exploración automática.

Si no se han guardado canales de TV previamente, se le solicitará realizar una exploración de canales.

Satélite





- **Satélite único:** Puede usar satélite único si solamente tiene un satélite instalado.
- **DiSEqC:** Puede seleccionar DiSEqC si tiene equipo DiSEqC. Pueden instalarse hasta cuatro satélites en modo DiSEqC 1.0.
Si usa una antena motorizada, puede usar el modo DiSEqC 1.2.
- **Unicable:** Si su hogar está equipado con distribución de satélite Unicable, debería usar esta opción. Asegúrese de saber la banda y frecuencia de Unicable que va a usar. La información debe estar disponible en el equipo, o el administrador de la propiedad puede suministrarla.
- **JESS:** Si su hogar está equipado con distribución de satélite Jess, debería usar esta opción.

Antena y cable

- **Canal:** Seleccione entre Todos los canales o Canales libres. Esta opción puede no estar disponible según el país/región/operador.
- **Modo de exploración:** Seleccione entre solo canales digitales (TDT), canales digitales y analógicos (TDT+TVA) o solo canales analógicos (TVA).
Si recibe señal DVB-T o DVB-T2 puede usar TDT.
- **Modo búsqueda**
Escanear frecuencia: buscar canales en la lista de frecuencias fija.
Escanear red: buscar canales en las frecuencias de NIT.
- **LCN:** Activar/desactivar LCN (número de canal lógico).
Tenga en cuenta que algunos operadores restringen los cambios manuales en el orden de canales. Si desactiva LCN podrá editar la lista de canales tras la exploración de canales.
Esta función puede no ser aplicable en algunos modelos/países/regiones.



Exploración manual

Exploración manual de canales para TDT o TVA.

1. Pulse el botón  /  en el mando a distancia y acceda a TV en directo.
2. En TV en directo, pulse el botón  /  /  en el mando a distancia y seleccione Todas las configuraciones > Canal > Configuración avanzada > Exploración manual.

Menú en directo



Mostrar lista de canales

En TV en directo, pulse el botón  /  en el mando a distancia para mostrar el menú de lista de canales.

Alternativamente, en TV en directo, pulse el botón  /  /  en el mando a distancia y seleccione Lista de canales.

Español

Aprenda sobre el submenú de lista de canales

En TV en directo, pulse el botón  en el mando a distancia y pulse el botón .

① FAV

Mantenga pulsado el botón  para mostrar las listas de favoritos 1 a 4.

② Lista de TV

Mantenga pulsado el botón  para mostrar categorías de canales de TV en directo, como Cable y Antena.



Actualizar automáticamente lista de canales

En TV en directo, pulse el botón  en el mando a distancia y seleccione Todas las configuraciones > Canal > Configuración avanzada > Actualización automática de lista de canales.

Permite a su TV actualizar automáticamente la lista de canales del proveedor de contenido.

Nota:

* Esta función puede no estar disponible con algunos operadores.

Aprenda sobre el menú en pantalla

Abrir el menú en pantalla

En TV en directo, pulse el botón  para acceder al menú en pantalla.

① Todas las configuraciones

Configurar Imagen, Sonido, Canal, Conexión, Accesibilidad, Sistema y Soporte.

② Más

Amplía el menu para mostrar mas funciones.

Nota:

· Los menús mostrados variarán según modelo/país/región.



Editar el menú en pantalla

① Editar elementos del menú en pantalla

1. Mueva el cursor al último elemento del menú en pantalla para seleccionar Editar.
2. Mueva el cursor a un elemento que desee editar

pulse el botón  en el mando a distancia y use el panel de navegación para recolocarlo.

3. Pulse el botón  para terminar.

Alternativamente:

1. Mueva el cursor a un elemento que desee editar

pulse el botón  en el mando a distancia y use el panel de navegación para recolocarlo.

2. Pulse el botón  para terminar.



Editar canal

Editar manualmente la lista de canales o lista de canales favoritos según sus preferencias.

Editar lista de canales

Antes de poder editar la lista de canales debe completarse la Exploración de canales.

En TV en directo, pulse el botón  /  /  en el mando a distancia y seleccione Editar lista de canales.

Alternativamente, en TV en directo, pulse el botón  /  /  en el mando a distancia, seleccione Todas las configuraciones > Canal > Editar canal, y seleccione una categoría de canal de TV en directo, como Antena o Cable.

Gestionar canales

En la página de edición de canales, mueva o borre el canal marcado o pulse el botón  en el canal seleccionado y se mostrará una casilla de marca. Puede seleccionar múltiples canales simultáneamente para moverlos o borrarlos.

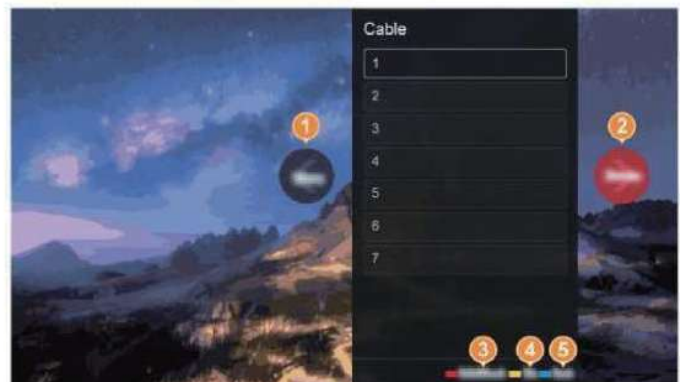

① Mover

Pulse el botón  para mover el canal seleccionado.

Mover los canales puede estar restringido por el operador. Si desea poder mover canales, no se recomienda seleccionar un operador durante la exploración de canales, y LCN debe establecerse en apagado.

② Borrar

Pulse el botón  para borrar el canal seleccionado.

③ Canales borrados

Pulse el botón  [ROJO] y seleccione ROJO para acceder a la lista de canales borrados.

Pulse el botón  para restablecer el canal borrado.

④ Filtro

Pulse el botón  [AMARILLO] y seleccione AMARILLO, se mostrará la pantalla de filtro.

Pulse el botón  para seleccionar opciones, y la lista de canales podrá actualizarse.

⑤ Buscar



Pulse el botón  [AZUL] y seleccione AZUL para buscar un canal.

Editar lista de canales favoritos



Antes de poder editar la lista de canales favoritos debe completarse la Exploración de canales.

Añadir canal a lista de favoritos



Puede añadir canales de distintos tipos de recepción a la lista de favoritos.

1. En TV en directo, pulse el botón  /  en el mando a distancia para mostrar la lista de canales.
2. Seleccione el canal que desee añadir a la lista de favoritos, mantenga pulsado el botón , el canal se añadirá a la última lista de canales favoritos visitada automáticamente, y aparecerá un icono en forma de corazón al lado del canal añadido.

Eliminar un canal de la lista de favoritos

1. En TV en directo, pulse el botón  /  en el mando a distancia.
2. Seleccione el canal que desee eliminar de la lista de favoritos, mantenga pulsado el botón , se eliminará el canal.

Editar una lista de favoritos

En TV en directo, pulse el botón  /  /  en el mando a distancia y seleccione Todas las configuraciones > Canal > Editar canal, y seleccione FAV1-FAV4. Puede añadir, mover o eliminar canales favoritos.



① Añadir canales

Seleccione  Añadir canales para añadir el canal seleccionado a la lista de favoritos.

② Filtro

Pulse el botón  [AMARILLO] y seleccione AMARILLO, se mostrará la pantalla de filtro.

Pulse el botón  para seleccionar opciones, y la lista de canales favoritos podrá actualizarse.

③ Buscar

Pulse el botón  [AZUL] y seleccione AZUL para buscar un canal favorito.

· Mover

Seleccione un canal en una lista de favoritos y pulse el botón  para moverlo.

· Eliminar

Seleccione un canal en una lista de favoritos y pulse el botón  para eliminarlo.

Información de programa

Mini barra

Cuando cambie de canal aparecerá la mini barra unos segundos.

- ① Logotipo de canal, número de canal, nombre de canal, nombre de programa actual
- ② Indicación de canal favorito
- ③ Indicación de canal bloqueado
- ④ Progreso del programa actual





Barra de información

Mientras mire programas de TV, pulse el botón  /  /  /  para mostrar la barra de información de programa.

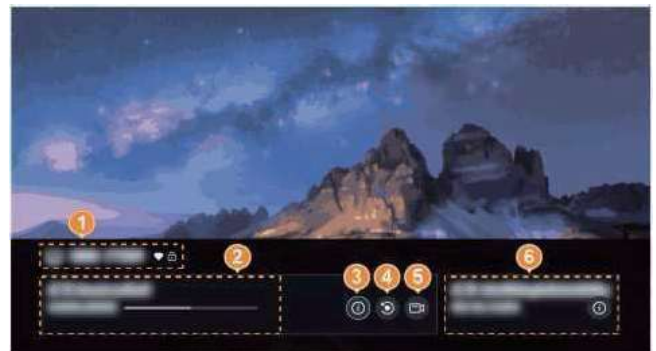
- ① Logotipo de canal, número de canal, nombre de canal, indicación de canal favorito, indicación de canal bloqueado
- ② Programa actual
- ③ Más información
- ④ Timeshift
- ⑤ PVR
- ⑥ Programa siguiente



- En algunos casos especiales, el botón  /  puede no funcionar, puede intentar pulsar primero el botón  o apagar la función HbbTV e intentarlo de nuevo.

Español TV Channels+

TV Channels+ es una función del sistema operativo VIDAA donde puede ver TV en directo y canales de internet. Dispone de todo tipo de programas como Deportes, Películas, Música y más. El contenido será suministrado por múltiples proveedores según el país/región donde se encuentre.

Cómo acceder a TV Channels+.

- Pulse el botón  en el mando a distancia para mostrar la pantalla de inicio y seleccione a continuación el icono TV Channels+.
- Pulse el botón del mando a distancia TV Channels+.
- Cuando se muestre en pantalla la guía de programas (EPG), seleccione el icono TV Channels+ en la barra de navegación izquierda.

Nota:

- Para usar esta función debe conectar a internet y aceptar el EULA durante la configuración del servicio.
- Esta función puede no estar disponible en algunos países/regiones.
- El procedimiento descrito anteriormente para acceder a TV Channels+ puede variar según el modelo o país/región en el que se encuentre. Consulte el producto específico.



Guía de programas (EPG)

La guía (EPG) proporciona una forma práctica de comprobar los programas de TV los próximos días. La información mostrada por la guía (EPG) es publicada por las redes de televisión comerciales solamente para canales digitales. La guía (EPG) también proporciona una forma sencilla de grabar sus programas favoritos y una función de recordatorio, que puede cambiar de canales automáticamente en momentos programados, para que no se pierda programas de su interés. La disponibilidad y cantidad de información de programas variará según la emisora.

Nota:

- La función de guía (EPG) solamente está disponible para canales digitales, los canales analógicos no están soportados.

Ejecutar la guía

En TV en directo, pulse el botón , o pulse el botón  y seleccione Guía (EPG) para mostrar la guía de programas.

① FAV

Mantenga pulsado el botón  para mostrar las listas de favoritos 1 a 4.

② Lista de TV

Mantenga pulsado el botón  para mostrar las categorías de TV en directo, como Cable y Antena.

③ Hora actual y programa actual

La línea vertical indica todos los programas que

estén emitiéndose en ese momento. Pulsar el botón  en cualquier programa de la línea vertical cambiará automáticamente al programa.

④ Programado

En la guía (EPG), pulse el botón  [ROJO] y seleccione ROJO.

Mostrará una lista de recordatorios y grabaciones programados.

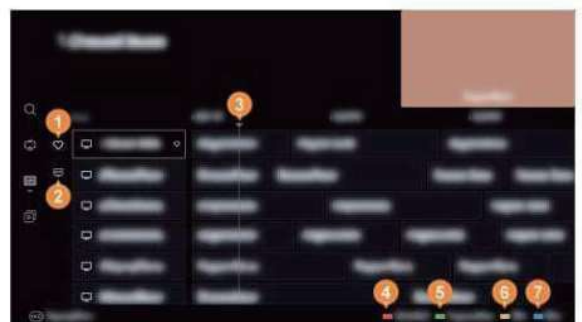

5 Color de programa

En la guía (EPG), pulse el botón  [VERDE] y seleccione VERDE.

Use los colores para indicar los distintos géneros en la guía (EPG) para una visualización rápida y sencilla.

Nota:

- Esta función puede no ser aplicable en algunos modelos/países/regiones.

6 24h-





En la guía (EPG), pulse el botón  [AMARILLO] y seleccione AMARILLO para seleccionar programas del día anterior.

7 24h+

En la guía (EPG), pulse el botón  [AZUL] y seleccione AZUL para seleccionar programas del día siguiente.

PVR/recordatorio en menú de Guía

· PVR/Recordatorio

En la guía (EPG), pulse el botón  /  para seleccionar el canal. Pulse el botón  /  para seleccionar el programa según la programación.



Seleccione un programa que aún no se haya emitido, pulse el botón , y seleccione PVR o Recordatorio.

Para obtener más información, consulte Disfrutar de TV en directo > Grabación de programas (PVR) o Disfrutar de TV en directo > Recordatorio en este manual.

Nota:

- La función PVR puede no ser aplicable en algunos modelos/países/regiones.

Actualizar automáticamente guía de programas

Pulse el botón  /  /  en el mando a distancia y seleccione Todas las configuraciones > Canal > Configuración avanzada > Actualización automática de guía de programas.

La TV actualizará automáticamente los datos de la guía de programas por la noche en modo espera.

Nota:

- Esta función puede no estar disponible con algunos proveedores.

Grabación de programas (PVR)

La función PVR le permite grabar fácilmente contenido de televisión digital para verlo posteriormente.

Leer antes de grabar programas

- Para usar PVR debe conectar primero un dispositivo de almacenamiento para la grabación. PVR no funcionará si no se ha conectado un dispositivo de almacenamiento de datos.
- El formato del dispositivo de almacenamiento debe ser NTFS o FAT32. El espacio de almacenamiento en su dispositivo no debe ser inferior a 2GB (para video de alta definición de 15 minutos). Se recomienda encarecidamente usar un disco duro portátil USB en lugar de una unidad flash USB como dispositivo de almacenamiento.













Español

- PVR solamente está disponible para canales digitales, PVR no está soportado para canales analógicos y de internet.
- Algunas emisoras pueden restringir la grabación de programas.
- Si se realiza una grabación de un canal bloqueado, deberá introducirse el PIN del sistema para reproducir el contenido grabado.
- Si el tiempo de grabación al dispositivo de almacenamiento USB es menor de 5s, no se guardarán datos.
- Tras programar la TV para grabar emisiones digitales, no desconecte el enchufe antes de que comience la grabación.
- Los programas grabados guardados en el dispositivo de almacenamiento USB solamente pueden verse en esta TV. No pueden verse cuando se conecte a otra TV (incluyendo el mismo modelo de TV), un PC ni otros dispositivos.
- La función PVR puede no ser aplicable en algunos modelos/países/regiones.

Grabación

Grabación programada

Existen distintos modos de usar PVR.

- En TV en directo, pulse el botón  /  / MENU y seleccione PVR.
- En TV en directo, pulse el botón  /  / INFO /  para mostrar la barra de información y seleccione .
- En TV en directo, pulse el botón  / , o pulse el botón  /  / MENU y seleccione Guía (EPG) para mostrar la guía de programa. Seleccione un programa que no se haya emitido y seleccione PVR.
- Si su mando tiene el botón , púselo y use el panel de navegación para seleccionar  y establecer el PVR.

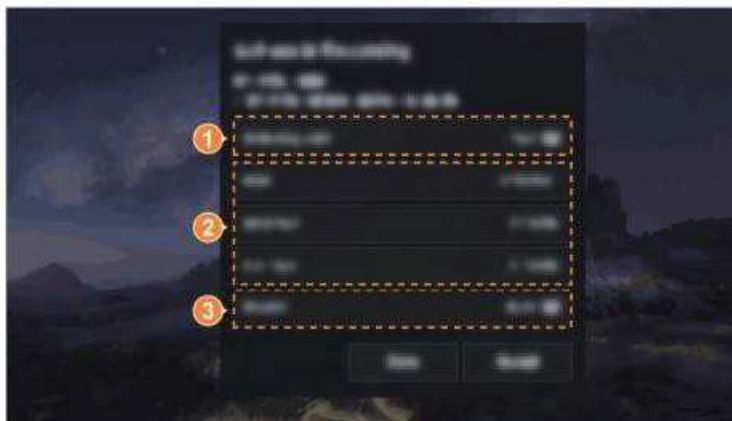

① Modo grabación

Seleccione el modo de grabación. El modo Hora establece la hora real de inicio y detención, el modo Detención manual establece la hora de inicio real pero el usuario puede detener la grabación en cualquier momento, y el modo Programa sigue la programación de la emisora.

② Fecha, Hora de inicio, Hora de fin

③ Repetir

Define si el programa debe grabarse una vez o en intervalos regulares.



Grabación en espera

Si pulsa el botón de encendido durante la grabación su TV pasará a modo espera, pero el proceso de grabación continuará. Si pulsa otra vez el botón de encendido para activar la TV, el proceso de grabación no se verá afectado. Después de grabar el archivo grabado se guardará automáticamente en el disco USB instalado.

Grabación en segundo plano



Cuando se cambie a una aplicación, otra fuente (como HDMI), los canales con la misma frecuencia o canales de internet durante la grabación, el proceso de grabación continuará. Cuando termine la grabación, el programa grabado se guardará automáticamente en el disco USB instalado.

En grabación en segundo plano:

- Pulsar el botón de canal o el botón  en el mando a distancia cambiará a canales en la misma frecuencia o canales de internet.
- Cuando pulse el botón  en el mando a distancia para mostrar la lista de canales, encontrará:
 - ① Indica el canal que se está grabando actualmente.
 - ② Indica otro canal que puede verse al mismo tiempo que prosigue la grabación actual.
 - ③ Indica un canal que, si se selecciona, implicará que debe detenerse la grabación actual.



Detener grabación manualmente

1. Pulse el botón  en el mando a distancia y acceda a TV en directo.
2. Cambia al canal que se está grabando actualmente.
3. Pulse el botón  para mostrar la barra de control de grabación y seleccione  en pantalla para detener la grabación.

Aprenda sobre la barra de control de grabación

- ① Tiempo de grabación
- ② Tiempo total
- ③ Rebobinar
- ④ Pausa / reproducir
- ⑤ Avance rápido
- ⑥ Detener

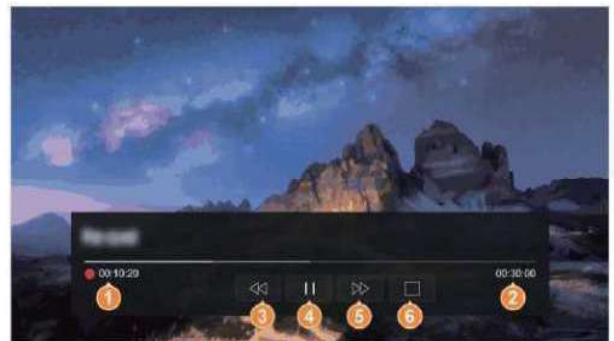

Configuración relacionada con la grabación

Pulse el botón  en el mando a distancia y seleccione Todas las configuraciones > Canal > Grabación y Timeshift.

• Configuración

Cuando conecte más de un dispositivo de almacenamiento USB a la TV, el seleccionado en Configuración se inicializa para iniciar la grabación. El programa grabado se guardará en el dispositivo de almacenamiento seleccionado.



Español

- **Iniciar anticipadamente/finalización demorada**
Establezca el tiempo de pregrabación / posgrabación para dejar margen para desvíos en la programación del programa.
- **Formatear disco duro**
Formatea el disco USB externo para soportar PVR. Si se producen problemas mientras usa el disco duro, puede eliminarlos formateando el disco duro. Sin embargo, tenga en cuenta que todos los datos del disco duro se borrarán durante este proceso.

Lista de grabación**Acceder a la lista de grabación**



En TV en directo, pulse el botón  /  /  en el mando a distancia y seleccione Más > Lista de grabación.

Ver programas grabados

En TV en directo, pulse el botón  /  /  en el mando a distancia y seleccione Más > Lista de grabación > Grabado.



Seleccione un programa grabado en la lista de grabación y pulse el botón  para verlo.

Gestionar lista de grabación



En TV en directo, pulse el botón  /  /  en el mando a distancia y seleccione Más > Lista de grabación > Grabado.

- Eliminar programa grabado
Seleccione un programa, mantenga pulsado el botón  en el mando a distancia para iniciar la edición y pulse el botón  para eliminarlo.

Gestionar lista de grabación programada

En TV en directo, pulse el botón  /  /  en el mando a distancia y seleccione Más > Lista de grabación > Programado.











Puede ajustar la información de grabación programada o cancelar grabaciones programadas. Los elementos de grabación programada se identifican con los iconos .

- Borrar grabación programada
Seleccione una grabación programada, mantenga pulsado el botón  en el mando a distancia para iniciar la edición y pulse el botón  para eliminarla.
- Editar grabación programada
Seleccione una grabación programada en la lista de programación y pulse el botón  para editarla.

Recordatorio

Configure esta función para permitir mostrar recordatorios de programas en el futuro.

Establecer un recordatorio

1. En TV en directo, pulse el botón  / , o pulse el botón  /  /  y seleccione Guía (EPG) para mostrar la guía de programa.
2. En la guía (EPG), pulse el botón  /  para seleccionar los canales. Pulse el botón  /  para seleccionar un programa que no se haya emitido.
3. Pulse el botón  para seleccionar Recordatorio.

Gestionar la lista de recordatorios

En TV en directo, pulse el botón  /  /  en el mando a distancia y seleccione Más > Lista de grabación > Programada.

Puede cambiar la información de recordatorios o cancelar recordatorios. Los elementos de recordatorio se

identifican con los iconos .

- Eliminar recordatorio

Seleccione un recordatorio, mantenga pulsado el botón  en el mando a distancia para iniciar la edición y

pulse el botón  para eliminarlo.

- Editar recordatorio

Seleccione el recordatorio en la lista de programación y pulse el botón  para editarlo.

Timeshift (solo para canales digitales)

Esta opción le permite pausar y rebobinar TV en directo. Esta función actúa grabando temporalmente en un dispositivo de almacenamiento. Asegúrese de que el dispositivo de almacenamiento esté conectado y exista suficiente espacio de disco libre, o Timeshift no funcionará.

Existen distintos modos de usar Timeshift.

- En TV en directo, pulse el botón  /  /  y seleccione Timeshift.

- En TV en directo, pulse el botón  /  /  /  para mostrar la barra de información y seleccione .

- Si su mando a distancia tiene el botón , púselo y use el panel de navegación para seleccionar

 /  y ejecutar Timeshift.

Aprenda sobre la barra de control de Timeshift

- 1 **Tiempo no visto para contenido conservado**

- 2 **Hora actual**

- 3 **Tiempo total**

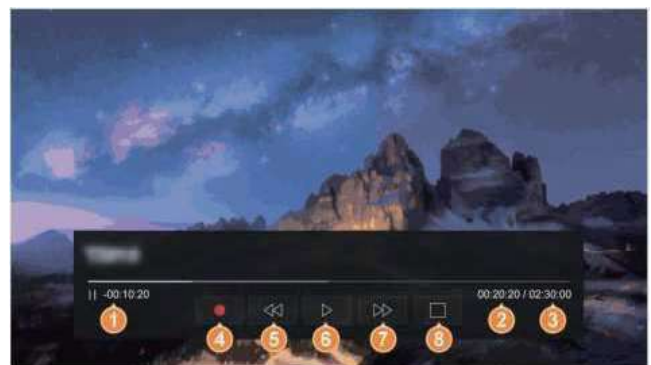

- 4 **Grabar:** para convertir un Timeshift a una grabación

en directo del canal emitido actualmente. Seleccione , ajuste la configuración de grabación y seleccione Guardar, y a continuación el contenido de programa que vea en Timeshift también se guardará en el dispositivo de almacenamiento.



- 5 **Retroceso rápido:** puede elegir 2x, 4x, 8x o 16x.

- 6 **Pausa/reproducir**

- 7 **Avance rápido:** puede elegir 2x, 4x, 8x o 16x.

- 8 **Detener Timeshift:** salir de la función y ver la emisión actual.

Configuración relacionada con Timeshift

Pulse el botón  /  /  en el mando a distancia y seleccione Todas las configuraciones > Canal > Grabación y Timeshift.

• Configuración

Cuando conecte más de un dispositivo de almacenamiento USB a la TV, el seleccionado en Configuración se inicializa para ejecutar Timeshift. Cuando ejecute Timeshift, el programa se grabará temporalmente en el dispositivo de almacenamiento seleccionado.

• Timeshift permanente

Cuando se habilite Timeshift permanente, la TV iniciará Timeshift automáticamente cada vez que comience a ver un canal de TV en directo. Si cambia el canal, Timeshift volverá a empezar desde el momento en que se cambió el canal. Cuando Timeshift permanente esté desactivado, Timeshift comenzará desde el momento en que inicie la función.



Esta función puede no ser aplicable en algunos modelos/países/regiones.

• Formatear disco duro

Formatea el disco USB externo para soportar Timeshift.

HbbTV

Accede al servicio de proveedores por HbbTV.







Pulse el botón  en su mando a distancia y seleccione  Configuración > Canal > HbbTV. Habilita o deshabilita la funcionalidad HbbTV para todos los canales (solo disponible para canales digitales).

En TV en directo, pulse el botón  /  /  para seleccionar Más > HbbTV.



Habilita o deshabilita la funcionalidad HbbTV del canal actual (solo disponible para canales digitales).

Cuando el servicio HbbTV esté habilitado y el programa soporte HbbTV, siga las instrucciones en la pantalla de TV para seleccionar el botón correspondiente en el mando a distancia para acceder al servicio.

Nota:

- Esta función puede no ser aplicable en algunos modelos/países/regiones.
- Algunos programas pueden no soportar el servicio HbbTV.
- HbbTV no puede usarse durante Timeshift o PVR.
- En algunos canales que soportan el servicio HbbTV, las funciones de los botones  /  /  /  /  en TV en directo pueden ser sustituidas por el servicio HbbTV. Puede intentar pulsar primero el botón  o apagar la función HbbTV e intentarlo de nuevo.

Configuración de módulo CI+

Pulse el botón  /  /  en el mando a distancia y seleccione Todas las configuraciones > Canal > Configuración avanzada > Configuración de módulo CI+.

Revisar la configuración CI+ Interfaz común, PIN de tarjeta CI y Búsqueda de perfil CAM.

Nota:

- Esta función puede no ser aplicable en algunos modelos/países/regiones.

Configuración de servicio de voz

Configure el asistente de voz para controlar su TV con su voz.

Nota:



- Para usar esta función puede ser necesario aceptar el Acuerdo de Licencia del Usuario Final y la correspondiente política de privacidad/términos y condiciones de la función inteligente.
- Los idiomas y funciones de la interacción por voz pueden variar según la zona geográfica.
- Los resultados de la búsqueda pueden no ser completos.
- La velocidad de la interacción por voz varía con el volumen/tono, pronunciación y sonido ambiente (sonido de la TV y ambiente).

Configuración de Alexa





Interactúe con Alexa manteniendo pulsado el botón del micrófono en el mando a distancia, o diga Alexa. Puede pedir a Alexa que controle esta TV.

Antes de configurar el servicio Amazon Alexa, conecte su TV a la red.

Cómo configurar Alexa

1. Pulse el botón  en el mando a distancia y seleccione  Configuración > Sistema > Servicio de voz > Amazon Alexa > Configurar Alexa.
2. Acceda a su cuenta Amazon. Escanee el código QR con su dispositivo móvil o visite el sitio web en su dispositivo móvil u ordenador e introduzca el código en pantalla. El código caducará pasados 10 minutos. Si no tiene una cuenta Amazon, cree una.
3. Cuando haya accedido a su cuenta, puede leer y aceptar los términos y condiciones del servicio por voz.
4. Siga el menú en pantalla para finalizar la configuración. Cuando Alexa esté lista, podrá disfrutar de interactuar con Alexa usando su voz manteniendo pulsado el botón  en el mando a distancia, o diciendo "Alexa".

Nota:

- La función Alexa puede no ser aplicable en algunos modelos/países/regiones.
- Los pasos de configuración anteriores pueden variar. Consulte el producto específico.
- Cuando se haya configurado Alexa, puede acceder rápidamente a la aplicación Alexa en la pantalla de inicio para configurarla y explorar más. Por ejemplo, para establecer el idioma pulse el botón  en el mando a distancia y seleccione la aplicación Alexa, y seleccione  > Opciones del dispositivo > Idioma.
- Esta función precisa del servicio integrado de Alexa. Si no está soportada, use un dispositivo externo con Alexa habilitada (como la aplicación Alexa, Echo) para controlar su TV inteligente usando solamente la voz.
- Descargue e instale la aplicación de control remoto en su dispositivo móvil en  >  Configuración > Conexión > Descargar aplicación móvil. Pulse el icono de micrófono en la aplicación para interactuar con Alexa en su TV.

Configuración VIDAA Voice

VIDAA Voice es un asistente de voz para ayudarle a controlar la TV y buscar contenido, con soporte de diversos idiomas.





Antes de usar VIDAA Voice, compruebe lo siguiente:

- Red conectada.
- Mando a distancia por voz emparejado o conmutador de micrófono integrado en la TV activado.
- Aceptado el Acuerdo de licencia del usuario final y la política de privacidad/términos de la función de voz.

Español



Cómo configurar VIDAA Voice

Para acceder al centro de Servicio de Voz y establecer el asistente de voz en VIDAA Voice, puede elegir una de las opciones siguientes:

- Pulse el botón  en el mando a distancia.
- Pulse el botón  para seleccionar el icono de configuración  y seleccione Sistema > Servicio de voz. Siga el menú en pantalla para finalizar la configuración. Cuando VIDAA Voice esté listo, puede mantener pulsado el botón  en su mando a distancia, decir un comando y soltar el botón.

Nota:

- VIDAA Voice puede no ser aplicable en algunos modelos/países/regiones.
- VIDAA Voice solamente soporta ciertos idiomas.
- Para el control remoto sin el botón de micrófono, descargue e instale la aplicación VIDAA en su dispositivo móvil

en  >  Configuración > Conexión > Descargar aplicación móvil. Pulse el icono de micrófono en la aplicación para interactuar con VIDAA Voice.

Usar aplicaciones

Pulse el botón  en el mando a distancia y seleccione la aplicación que desee.



Las aplicaciones preinstaladas de fábrica pueden elegirse según sus preferencias de entretenimiento.

Instalar una aplicación

Aunque su TV tiene aplicaciones preinstaladas de fábrica, puede querer descargar otras.

Instalar una aplicación de la tienda



Para instalar una aplicación:

1. Pulse el botón  en el mando a distancia y seleccione la tienda de aplicaciones.
2. Use el panel de navegación del mando a distancia para seleccionar la aplicación que quiera instalar, pulse el botón  para acceder a la página de detalles.
3. Seleccione instalar. La aplicación seleccionada se instalará en la TV.

Alternativamente puede buscar una aplicación directamente y pulsar el botón  para acceder a la página de detalles para instalarla.

Buscar aplicaciones**Buscar aplicaciones**

- **Buscar desde la página de inicio**

Pulse el botón  en el mando a distancia para acceder a la pantalla de inicio, use los botones de navegación para mover el cursor al icono de búsqueda  en el lado izquierdo de la pantalla, pulse el botón  para acceder y buscar las aplicaciones que desee.



① Teclear palabras clave

- **Buscar desde la tienda de aplicaciones.**

Pulse el botón  en el mando a distancia para mostrar la pantalla de inicio y seleccione la tienda de aplicaciones.

Encontrará el icono de búsqueda  en la esquina superior derecha.

- **Búsqueda por voz**

Si su mando a distancia soporta la función de voz, mantenga pulsado el botón  y use su voz para buscar la aplicación que desea.

Para más información, consulte Ventajas de la Smart TV > Configuración de servicio de voz en este manual.

Acceso rápido del mando a distancia



- Tendrá botones de aplicación en el mando a distancia, puede abrir directamente la aplicación pulsando el botón de aplicación sin ir a la pantalla de inicio.

- Si su mando a distancia tiene el botón , puede personalizar el botón para ejecutar una aplicación que solamente aparezca en la pantalla de inicio, directamente desde el mando a distancia.

1. Mantenga pulsado el botón  en el mando a distancia.
2. Seleccione la aplicación que desee.
3. Seleccione Guardar para confirmar la operación.



Gestionar aplicaciones

Mover aplicaciones

1. En la pantalla de inicio, seleccione la aplicación que desee mover y mantenga pulsado el botón  para gestionarla.
2. Pulse el botón  para mover la aplicación.
3. Pulse el botón  para guardar la posición.

Eliminar una aplicación

Eliminar una aplicación de la pantalla de inicio

1. En la pantalla de inicio, seleccione la aplicación que desee eliminar y mantenga pulsado el botón  para gestionarla.
2. Pulse el botón  y seleccione Eliminar.
3. La aplicación que seleccione se eliminará de la pantalla de inicio, pero podrá encontrarla en la tienda de aplicaciones y volver a instalarla.

Nota:

- Algunas aplicaciones no pueden eliminarse.

Desinstalar una aplicación desde la tienda

1. Abra la tienda de aplicaciones, seleccione la aplicación que quiera desinstalar y pulse el botón  para acceder.
2. Seleccione Desinstalar.
3. La aplicación seleccionada se desinstalará, pero puede volver a instalarla desde la tienda de aplicaciones.

Nota:

- Algunas aplicaciones no pueden desinstalarse.

VIDAA Kids



Antes de empezar

- Necesita una cuenta VIDAA para crear un perfil infantil.
- VIDAA Kids está disponible en países/regiones seleccionadas.

Crear un perfil VIDAA Kids

Cree un perfil VIDAA Kids para personalizar un entorno infantil y garantizar una experiencia segura y personalizada para niños.

Tiene dos métodos para crear un perfil VIDAA Kids.









- Usar su cuenta VIDAA: Pulse el botón  en el mando a distancia y seleccione el icono  Cuenta en la barra de navegación. Tras acceder a su cuenta VIDAA, en la pantalla ¿Quién mira? puede seleccionar Añadir y elegir Añadir un perfil infantil, y seguir las instrucciones en pantalla para finalizar el proceso de configuración.
- Usar la aplicación VIDAA Kids: Abra la aplicación VIDAA Kids, seleccione el icono de usuario en la barra de navegación lateral de la página de inicio de VIDAA Kids y siga las instrucciones en pantalla para finalizar la configuración.

Nota:

- Para crear un perfil VIDAA Kids debe crear o introducir un PIN de control parental. Este PIN es el mismo que el PIN de control parental en  Configuración > Sistema > Control parental.
- Cuando se cree un perfil infantil, el PIN de control parental es esencial para gestionarlo. Debe introducirlo cuando cambie de perfil, salga de la aplicación VIDAA Kids o acceda a la configuración infantil. Tenga en cuenta que solamente están disponibles botones concretos del mando a distancia cuando se usa un perfil infantil.
- Con un perfil infantil en VIDAA Kids, VIDAA Voice solamente puede buscar contenido seguro para niños. Alexa está deshabilitada en el modo infantil.

Acceder a VIDAA Kids

Existen distintos modos de acceder a VIDAA Kids. Si no ha creado un perfil VIDAA Kids, solamente puede usar funciones limitadas en modo invitado.

- Usar la barra de navegación: Pulse el botón  en el mando a distancia. Acceda a continuación a la barra de navegación en el lateral de la pantalla y seleccione el icono  de niños.
- Usar la fila de aplicaciones: Pulse el botón  en el mando a distancia y seleccione VIDAA Kids en la fila de aplicaciones.
- Usar su cuenta VIDAA: Acceda a su cuenta VIDAA, pulse el botón  en el mando a distancia y seleccione  Cuenta. En la pantalla ¿Quién mira?, seleccione el perfil VIDAA Kids previamente creado.
- Usando el mando a distancia: Si su mando a distancia tiene el botón VIDAA Kids/KID, púlselo para acceder directamente a VIDAA Kids. Si su mando a distancia no tiene el botón pero dispone del botón  /  /  EDIT, puede personalizar este botón para ejecutar directamente VIDAA Kids desde el mando a distancia.
- Usando su voz: Cuando VIDAA Voice esté configurado y listo, puede decir "open kids".

Nota:

- VIDAA Kids está disponible en países/regiones seleccionadas. Si no está disponible en su área, abrirá en su lugar otro contenido.
- La función y nombre del botón KID puede variar según el modelo, país o región.

Salir de VIDAA Kids

En la página de inicio de VIDAA Kids, pulse el botón  /  , se mostrará un diálogo solicitando que confirme que desea salir de VIDAA Kids.

Si ha establecido un perfil VIDAA Kids, seleccione Salir. Deberá introducir el PIN de control parental para salir. Si no ha establecido un perfil VIDAA Kids, saldrá directamente de VIDAA Kids.

Configuración de VIDAA Kids

Para acceder a la configuración de VIDAA Kids, seleccione la opción Configuración de VIDAA Kids en la barra de navegación lateral en la pantalla de inicio de VIDAA Kids. Deberá introducir el PIN de control parental para realizar cambios.

Nota:

- Debe tener un perfil infantil configurado para acceder a la configuración de VIDAA Kids.
- Gestionar perfil infantil
 - Gestionar grupo de edad: Seleccione grupos de edad para el contenido emitido en línea en la pantalla de inicio infantil. Esta selección NO afectará a los canales en Gestionar canales.
 - Gestionar canales*: Los canales de TV pueden verse y gestionarse en cada perfil infantil. *Esta función puede no estar disponible en algunos países/regiones. El contenido se verá afectado por el valor de bloqueo de contenido que haya seleccionado en Control parental en la configuración de la TV.
 - Gestionar límites de tiempo: Establezca límites a la actividad de visualización de los niños, incluyendo dispositivos conectados a la TV (como consolas de juegos) si es aplicable (consulte Gestionar dispositivo). Puede establecer Tiempo con pantalla y Hora de dormir. Si se habilita, las restricciones de visualización se activarán automáticamente.
 - Tema: Personalice el trasfondo de la pantalla de inicio infantil.
 - Gestionar dispositivo: Ponga a disposición dispositivos externos conectados en la pantalla de inicio infantil para el perfil infantil seleccionado. Asegúrese de que el dispositivo externo esté encendido, y seleccione la opción Guardar.
- **Restricciones de visualización**
Si se habilita, la pantalla Quién mira aparecerá siempre, debe seleccionar un perfil al encender la TV.
- **Gestionar PIN de control parental**
Un PIN de control parental es un código numérico de cuatro dígitos que puede establecer un progenitor o tutor para evitar que los niños vean accidentalmente contenido inadecuado en VIDAA Kids y la TV (incluyendo canales, aplicaciones, etc.).

Puede usar el mismo PIN para la configuración de VIDAA Kids y la configuración de la TV ( Configuración > Sistema > Control parental). Si establece bloqueo de contenido en la TV, también se aplicará a VIDAA Kids. Sin embargo, las funciones disponibles son distintas en VIDAA Kids y la TV. Asegúrese de configurarlas en ambas secciones según sea necesario.

- **Límite de volumen máximo**
Establece un límite de volumen máximo para proteger el oído de los niños.
- **Modo cuidado visual**
Cuando se habilita, este modo usa luz azul tenue para reducir el esfuerzo ocular.
- **Más opciones en la aplicación VIDAA Mobile**
Establezca remotamente límites de tiempo y monitoree el comportamiento de visualización de los niños.



Usar VIDAA ART

Dispone de numerosas piezas de arte o fotografías para explorarlas o establecer como salvapantallas.

Nota:

- Las funciones en VIDAA ART variarán según el modelo.
- Recomendamos que acceda a la cuenta VIDAA para disfrutar de las imágenes y obras de arte de alta calidad.





Acceder a VIDAA ART

- Pulse el botón  en el mando a distancia para acceder a la pantalla de inicio, seleccione VIDAA ART en la fila de aplicaciones y pulse el botón  para acceder.
- Si esta viendo fuentes de entrada sin señal, o si no se realizan operaciones en el dispositivo durante más de 5 minutos, la TV pasará automáticamente al modo arte. También puede establecer el tiempo en la configuración de VIDAA ART.

Cómo acceder a VIDAA ART con una TV Canvas

Con una TV Canvas puede disfrutar de una imagen clara sin reflejos, sin importar la luz ambiente. Monte la TV Canvas contra la pared y muestre una pieza de arte como una pintura usando VIDAA ART.

Dispone de otros 2 modos aparte de los métodos anteriores para acceder a VIDAA ART con una TV Canvas.

- Puede pulsar el botón  en el mando a distancia para acceder a la pantalla de inicio, usar los botones de navegación para mover el cursor al icono de arte  en el lado izquierdo de la pantalla, y pulsar el botón  para acceder.
- Pulse el botón  mientras usa la TV, la TV pasará a modo arte.

Nota:



- Para TV Canvas, para apagarla por completo, mantenga pulsado el botón  en el mando a distancia.

Visualización de arte

Use los botones de navegación para seleccionar una obra de arte y pulse el botón  para mostrarla a pantalla completa.

También puede ver la visualización de aire cuando la TV pase a modo arte.



En modo arte:



Pulse el botón  o  para cambiar entre distintas imágenes.

Pulse el botón  para mostrar la lista de reproducción.

Pulse el botón  para mostrar las opciones de visualización de arte disponibles.

En la aplicación de arte:

Pulse el botón  o  para cambiar entre distintas imágenes.

Pulse el botón  o  para mostrar las opciones de visualización de arte disponibles.

- **Selección de marco**

Seleccione el marco predeterminado para mejorar el efecto artístico.

- **Color de fondo**



Para imágenes que no cubran la pantalla completa, los usuarios pueden elegir distintos colores de fondo.

- **Zoom**
Cambiar tamaño de obras de arte.
- **Opciones de visualización**
Seleccione entre En orden o Aleatorio.
- **Rotación**
Puede elegir el tiempo de rotación para su obra de arte según sus preferencias.
Esta función será aplicable tras acceder a su cuenta VIDAA y tener las ventajas o suscripción.
- **Iluminación**
Establece el brillo general de la pantalla.
La función solamente es aplicable en modo arte.
- **Luminosidad**
Ajusta el brillo de la pantalla.
La función solamente es aplicable en modo arte.
- **Contraste**
Ajusta el nivel de contraste para aumentar o reducir lo brillantes que aparecen las imágenes.
La función solamente es aplicable en modo arte.
- **Personalización**
Aplica su configuración de arte a todas las obras de arte o restablece la configuración de la imagen de arte.
La función solamente es aplicable en modo arte.

Nota:

- Las opciones pueden no ser aplicables según el modelo/país/región.

Añadir obras de arte a la lista de reproducción de favoritos

1. En VIDAA ART, seleccione el contenido que desee ver y pulse el botón  para mostrarlo a pantalla completa.
2. Pulse otra vez el botón  para mostrar la página de detalles.
3. Seleccione Añadir a favoritos.

También puede seleccionar el contenido que le guste, mantenga pulsado el botón  para añadirlo directamente a favoritos.



Nota:

- Deberá acceder a la cuenta VIDAA primero si desea añadir favoritos.
- Algunas obras de arte no disponen de página de detalles y no pueden añadirse a favoritos, como las obras en Mis fotos, Videoarte. Solamente las obras de arte ofrecidas desde la nube tienen página de detalles y pueden añadirse a la lista de favoritos.
- Algunas obras de arte solamente pueden añadirse a la lista de favoritos cuando las haya obtenido.

Configuración de VIDAA ART

En la página de inicio de VIDAA ART, use los botones de navegación para seleccionar el icono de configuración

, pulse el botón  para acceder.

Alternativamente, pulse el botón  para acceder a la pantalla de inicio y seleccione  Configuración > Sistema > Configuración avanzada > Configuración VIDAA Art.

- **Mostrar arte tras**
Establece el tiempo para pasar a modo arte automáticamente con la TV sin actividad.
- **Fuente de arte**
Establece la fuente de la pantalla del modo arte.
Debe acceder a la cuenta VIDAA primero si desea usar fuente de arte.
- **Reposo tras**
Establece el tiempo para apagar la TV en modo arte.

Precauciones para TV Canvas

- No muestre imágenes fijas en pantalla demasiado tiempo.
- No bloquee el sensor de movimiento de la TV, en caso contrario pueden verse afectados el sensor de movimiento y el brillo.
- La efectividad del sensor puede fluctuar según la configuración y el entorno de la TV.
 - En un contexto donde se usen fuentes de iluminación no estándar junto con las normales, las capacidades de detección de movimiento del sensor pueden verse alteradas por la colocación, variedad y cantidad de dichas fuentes de luz.
 - Si la TV se instala a una altura inadecuada, demasiado alta o demasiado baja, puede causar un rendimiento no idóneo del sensor.
 - Si el entorno de la TV es excesivamente oscuro o brillante, puede causar una reducción del brillo de la pantalla o afectar al funcionamiento normal del sensor.
 - El sensor de movimiento puede ser activado por el movimiento detectado de una luz LED parpadeando, el movimiento de un animal, un vehículo que pase ante la ventana, o cualquier otro evento similar, haciendo que se active.

Usar el navegador para buscar en internet

Pulse el botón  en el mando a distancia y seleccione Navegador. Puede acceder a sitios web y explorar información en internet.

Asegúrese de que su TV esté conectada a la red antes de acceder a internet con el navegador.

También puede mantener pulsado el botón  /  para retroceder o avanzar una página.

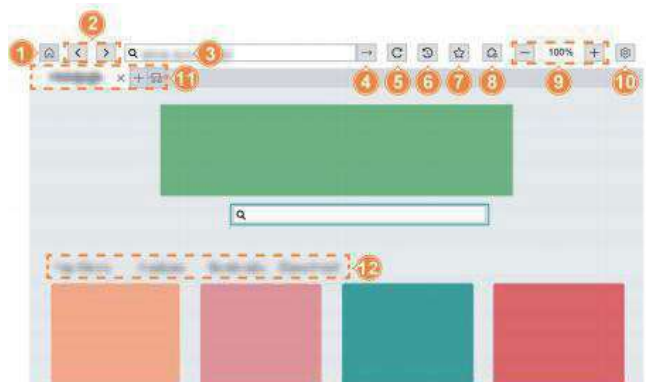

- 1 Volver a página de inicio
- 2 Atrás/Adelante: cambiar entre páginas web
- 3 Acceder al sitio web que quiere visitar
- 4 Visitar/Buscar
- 5 Recargar/Detener el sitio web
- 6 Historial de navegación
- 7 Añadir el sitio web visualizado a Marcadores
- 8 Añadir el sitio web a Accesos directos en la página



de inicio





- 9 Aumentar o reducir el sitio web
- 10 Acceder a la configuración del navegador
- 11 Añadir/eliminar páginas web o añadir páginas web privadas
- 12 Contenido categorizado y Marcadores

Usar la aplicación móvil

Pulse el botón  en el mando a distancia y seleccione  Configuración > Conexión > Descargar aplicación móvil. Escanee el código QR de descarga de la aplicación móvil en pantalla para instalar la aplicación en su dispositivo móvil.

Es una forma práctica y sencilla de controlar su TV. Esta aplicación está disponible en Android e iOS.

Para conectar a su TV después de instalar la aplicación móvil:

1. Acepte la licencia del usuario final, el descargo de responsabilidad y las políticas de privacidad en la TV. Si no está seguro de si ha aceptado, compruébelo pulsando el botón  en el mando a distancia y seleccione  Configuración > Soporte > Descargo de responsabilidad y privacidad > Compartir datos, privacidad y EULA.
2. Asegúrese de que su dispositivo móvil y la TV estén conectados al mismo entorno de red.
3. Para usar esta función, active Compartir contenido pulsando el botón  en el mando a distancia y seleccione  Configuración > Conexión > Conexión de dispositivo multimedia > Compartir contenido.
4. Abra la aplicación móvil y seleccione el dispositivo de TV con el que quiera conectar.

Qué puede hacer con la aplicación:

- Encender o apagar la TV
- Subir o bajar volumen
- Cambiar canales
- Introducir caracteres con el teclado del dispositivo móvil
- Compartir imágenes, música o video del dispositivo móvil con la TV

Usar funciones de ahorro de energía

Use las funciones de ahorro de energía para reducir el consumo de la TV

Configuración de temporizador de uso



Use las siguientes funciones de temporizador para reducir el consumo de la TV

- **Temporizador de reposo**

Pulse el botón  en su mando a distancia y seleccione  Configuración > Sistema > Configuración de temporizador > Temporizador de reposo.



Establezca el temporizador de reposo para apagar la TV automáticamente en el tiempo especificado.

- **Temporizador de apagado**

Pulse el botón  en su mando a distancia y seleccione  Configuración > Sistema > Configuración de temporizador > Temporizador de apagado.

Establezca la hora a la que desee que se apague automáticamente la TV.



- **Reposo automático**

Pulse el botón  en su mando a distancia y seleccione  Configuración > Sistema > Configuración de temporizador > Reposo automático.

Establezca el tiempo que desea para que se apague automáticamente la TV tras un periodo sin actividad.

Esta función puede no ser aplicable en algunos modelos/países/regiones.

- **Espera automática sin señal**



Pulse el botón  en su mando a distancia y seleccione  Configuración > Sistema > Configuración de temporizador > Espera automática sin señal.

Cuando seleccione esta opción la TV pasará a espera si no hay señal tras el tiempo establecido.

Esta función puede no ser aplicable en algunos modelos/países/regiones.

Ajustar el brillo de la imagen.

- **Control de iluminación dinámica**

Pulse el botón  en el mando a distancia y seleccione  Configuración > Imagen > Configuración de modo de imagen > Configuración avanzada > Control de iluminación dinámica

Nota:

- La opción puede no ser aplicable según su modelo/país/región y el modo de imagen seleccionado.

Reproducir solo audio

Seleccione la entrada deseada y pulse el botón  /  /  en el mando a distancia, seleccione Solo audio.

Cuando se seleccione esta opción, la pantalla no mostrará la imagen, solamente podrá escuchar audio. Esto puede bajar el consumo de la TV.

Nota:

- Esta función puede no ser aplicable en ciertas fuentes de entrada.

Mando y accesorios

Conecte mandos a distancia u otros accesorios, como teclados, ratones y mandos de juegos, para interactuar fácilmente con su TV inteligente.

Usar HDMI y CEC

Use el mando de la TV para controlar dispositivos externos conectados a la TV con cable HDMI. Los dispositivos externos deben soportar función HDMI y CEC.

Pulse el botón  en su mando a distancia y seleccione  Configuración > Conexión > HDMI y CEC.

Conectar un dispositivo externo con función HDMI y CEC

Pulse el botón  en su mando a distancia y seleccione  Configuración > Conexión > HDMI y CEC > Control CEC.

Permite que dispositivos HDMI se controlen mutuamente.



1. Ponga Control CEC en activado.
2. Conecte un dispositivo compatible con HDMI y CEC a la TV.
3. Encienda el dispositivo externo conectado. El dispositivo se conectará automáticamente a la TV. Tras finalizar la conexión, puede acceder al menú del dispositivo conectado en la pantalla de TV usando el mando de la TV para controlar el dispositivo.
4. Cuando se habilite el control CEC los dispositivos externos compatibles con HDMI y CEC se apaguen, la TV pasará a modo de espera. La función debe ser soportada por el dispositivo externo.

Habilitar el apagado automático del dispositivo

Pulse el botón  en su mando a distancia y seleccione  Configuración > Conexión > HDMI y CEC > Apagado automático de dispositivo.



Póngalo en activado para apagar dispositivos compatibles con HDMI y CEC cuando se apague la TV.

Habilitar el encendido automático del dispositivo

Pulse el botón  en su mando a distancia y seleccione  Configuración > Conexión > HDMI y CEC > Encendido automático de dispositivo.



Póngalo en activado para encender dispositivos compatibles con HDMI y CEC cuando se encienda la TV. Esta función es aplicable cuando la fuente de entrada de la TV se predetermine en el dispositivo externo correspondiente.

Habilitar encendido de TV automático

Pulse el botón  en su mando a distancia y seleccione  **Configuración** > Conexión > HDMI y CEC > Encendido automático de TV.

Póngalo en activado para encender la TV cuando se enciendan dispositivos compatibles con HDMI y CEC.

Función de formato HDMI

En fuente HDMI, pulse el botón  /  /  en el mando para acceder al menú rápido y seleccione Formato HDMI.

Pulse el botón  en su mando a distancia y seleccione  Configuración > Conexión > HDMI y CEC > Formato HDMI.

Seleccione Mejorado Pro si su dispositivo HDMI soporta 4K, 144Hz y superior.

Español



Nota:

- Esta función puede no ser aplicable en algunos modelos/países/regiones.
- Las opciones anteriores variarán según el modelo usado.
- Deben usarse cables HDMI para conectar dispositivos compatibles HDMI y CEC a su TV.
- La función HDMI y CEC del dispositivo conectado debe estar activada.
- Si conecta un dispositivo HDMI que no sea compatible con HDMI y CEC, las funciones de control HDMI y CEC no funcionarán.
- Si el dispositivo HDMI conectado no soporta control HDMI y CEC, la función no funcionará.
- La función HDMI y CEC soporta reproducción con un toque, control de enrutado, espera del sistema, transferencia de nombre OSD del dispositivo, paso por mando a distancia, ofrecer estado de encendido del dispositivo, control de audio del sistema.

Compartir pantalla

Puede duplicar la pantalla de su dispositivo móvil (Android) o PC (Windows 10 y superior) en la TV.

1. Establezca su TV en conexión de red inalámbrica.









2. Pulse el botón   en el mando a distancia y seleccione Compartir pantalla en su TV.

3. Active la red WLAN de su dispositivo.

4. Active la función de emisión de su dispositivo. El nombre, icono y ubicación pueden variar según el dispositivo. La función puede llamarse "Pantalla inalámbrica", "Vista inteligente", "Proyección inalámbrica", etc.

5. Encuentre el nombre de la TV en la lista de búsqueda de su dispositivo y selecciónelo. Espere a que finalice la conexión y la pantalla de su dispositivo se duplicará en la TV.

Nota:

- Algunos dispositivos pueden no soportar la emisión. Para comprobar si su dispositivo soporta emisión, consulte el manual del usuario del dispositivo.
- Pulse el botón  en el mando a distancia, seleccione  Configuración > Conexión > Conexión de dispositivo multimedia > Compartir pantalla y actívelo. A continuación podrá compartir la pantalla de su dispositivo directamente sin abrir Compartir pantalla en la entrada de su TV. (No recomendamos activar el conmutador, dado que puede afectar a la experiencia de uso cuando se use Compartir pantalla).
- El menú Compartir pantalla puede no estar disponible en  Configuración > Conexión > Conexión de dispositivo multimedia según el modelo.
- Para dejar de usar Compartir pantalla, desconecte el dispositivo externo o pulse el botón  o  en el mando a distancia.
- Cuando reproduzca video o audio, pulse el botón  /  /  en el mando a distancia y seleccione Solo audio para apagar la pantalla mientras prosigue el video o audio.
- Si usa un dispositivo Apple, consulte Conectar con dispositivos externos > Usar AirPlay y HomeKit en este manual.





Compartir contenido





Compartir contenido permite ver contenido de medios, como video, música o fotos guardadas en su dispositivo móvil (Android) o PC (Windows 10 y superior) en la pantalla de su TV. También puede compartir video de aplicaciones de transmisión en dispositivos móviles con la TV.



Compartir contenido de medios desde su dispositivo





1. Conecte su TV y dispositivo a la misma red.
2. Active Compartir contenido pulsando el botón  en el mando a distancia y seleccione  Configuración > Conexión > Conexión de dispositivo multimedia > Compartir contenido.
3. Seleccione un contenido de medios en su dispositivo y seleccione la configuración o icono de emisión. El procedimiento, nombre de configuración, icono y ubicación pueden variar según el dispositivo. Consulte el manual del usuario del dispositivo móvil o PC para los pasos específicos de configuración.
4. Encuentre el nombre de la TV en la lista de búsqueda de su dispositivo y selecciónelo.
5. Acepte en la ventana emergente de solicitud de la TV, y espere a que finalice la conexión. Cuando conecte un dispositivo por primera vez se mostrará una ventana emergente:
 - Aceptar siempre: Seleccione Aceptar siempre para establecer el dispositivo como dispositivo de confianza, no se volverá a mostrar la ventana emergente.
 - Aceptar: Seleccione Aceptar y la TV reproducirá el contenido compartido desde el dispositivo.
 - No aceptar: Seleccione No aceptar y la TV no reproducirá el contenido compartido desde el dispositivo.

Reproducir contenido de medios guardados en dispositivo externo en la TV

1. Conecte su TV y dispositivo a la misma red.
2. Active Compartir contenido pulsando el botón  en el mando a distancia y seleccione  Configuración > Conexión > Conexión de dispositivo multimedia > Compartir contenido.
3. Asegúrese de que el contenido de medios guardado en su dispositivo sea visible en la red local. El procedimiento depende de los dispositivos. Consulte el manual del usuario del dispositivo móvil o PC para los pasos específicos de configuración.
4. Seleccione el dispositivo conectado en la TV.
 - Método 1: Pulse el botón  /  en el mando a distancia y seleccione Compartir contenido (nombre de dispositivo).
 - Método 2: Pulse el botón  en el mando a distancia y seleccione Medios > Compartir contenido (nombre de dispositivo).
5. Seleccione un elemento de contenido de medios de la lista para reproducirlo.

Nota:

- Algunos dispositivos pueden no soportar la función de compartir contenido.
- Si su dispositivo no soporta compartir contenido, puede descargar una aplicación que soporte la función para conectar con su TV. Para más información, consulte Ventajas de la Smart TV > Usar la aplicación móvil en este manual.

- Para dejar de usar Compartir contenido, desconecte el dispositivo externo o pulse el botón  en el mando a distancia.
- Cuando reproduzca video o audio, pulse el botón  /  /  en el mando a distancia y seleccione Solo audio para apagar la pantalla mientras prosigue el video o audio.
- Dependiendo del formato cierto contenido puede no reproducirse.
- Puede que el contenido no se reproduzca con suavidad, o que la función no funcione correctamente por el estado de la red. Se recomienda conectar el dispositivo a un router de 5 GHz.
- Si usa un dispositivo Apple, consulte Conectar con dispositivos externos > Usar AirPlay y HomeKit en este manual.

Usar AirPlay y HomeKit



Usar AirPlay

Use AirPlay para compartir contenido de audio y video inalámbricamente desde su iPhone, iPad o Mac a su TV. Emita música y video, comparta sus fotos, o duplique exactamente lo que hay en la pantalla de su dispositivo.

1. Asegúrese de que su dispositivo Apple esté conectado a la misma red que su TV.
2. Active AirPlay en su TV.
 - Pulse el botón  en su mando a distancia y seleccione  Configuración > Conexión > AirPlay y HomeKit > Configuración AirPlay y HomeKit, ponga AirPlay en activado.
 - Pulse el botón  /  en su mando a distancia y seleccione AirPlay, acceda a Configuración AirPlay y HomeKit y ponga AirPlay en activado.
3. Localice el icono de AirPlay en las aplicaciones de medios soportada, o el icono de duplicado de pantalla en el centro de control de su dispositivo Apple. Según el contenido estos pasos pueden variar.
 - Para duplicar la pantalla de su dispositivo, abra el centro de control y toque Duplicar pantalla .
 - Para transmitir audio de aplicaciones de música o podcasts soportadas, toque AirPlay audio .
 - Para transmitir video de aplicaciones soportadas, toque AirPlay video .
4. Seleccione su TV de la lista para comenzar a usar AirPlay.

Usar HomeKit

Use HomeKit para controlar su TV con facilidad y seguridad con sus dispositivos Apple.

1. Pulse el botón  en su mando a distancia y seleccione  Configuración > Conexión > AirPlay y HomeKit > Configuración AirPlay y HomeKit y seleccione Configurar.
2. La pantalla de configuración de HomeKit mostrará un código QR de emparejamiento en la TV. Use su iPhone o iPad para escanear el código QR y siga las instrucciones en pantalla para finalizar la configuración de HomeKit.

Configuración avanzada

Pulse el botón  en el mando a distancia y seleccione  Configuración > Imagen > Configuración de modo de imagen > Configuración avanzada.

Ajuste configuraciones avanzadas de imagen según sus preferencias de observación. Ajusta el espacio de color y gamma para adecuarse al contenido que esté viendo.

Luminosidad

- **Control de iluminación dinámica**
Corrige automáticamente el contraste analizando el nivel de luminancia de la imagen en tiempo real.
- **Contraste adaptativo**
Ajuste automáticamente zonas oscuras y claras de la imagen para ver más detalle.
- **Rango dinámico HDMI**
Establece el rango dinámico de señal de entrada HDMI.
- **Detalle oscuro**
Aumenta automáticamente el brillo y mejora el detalle de sombras en escenas oscuras.
- **Potenciador HDR**
Mejora el contraste y color de contenido SDR a calidad de imagen equivalente a HDR.
- **Luz azul tenue**
Cuidado ocular: reduce la emisión de luz azul.



Claridad

- **Reducción de ruido**
Reduce interferencias aleatorias para mejorar la calidad de imagen.
- **Reducción de interferencias digitales**
Reduce las interferencias observables alrededor de letras e interferencias por compresión.

Sobreexploración

Cambia la configuración de tamaño video para recortar los bordes de la imagen mostrada.

Configuración de modo inteligente

Pulse el botón  en el mando a distancia y seleccione  Configuración > Imagen > Configuración de modo inteligente.

Configure los ajustes correspondientes al modo inteligente.

- **Optimización de imagen con IA**
Póngalo en activado para permitir a la TV reconocer la escena actual y mejorar la calidad de la imagen.
- **Detección automática de tipo de contenido**
Active para detectar el tipo de contenido del Modo cineasta o el Modo IMAX.

Español Cambiar relación de aspecto

Pulse el botón  en el mando a distancia y seleccione  Configuración > Imagen > Relación de aspecto (Tamaño de imagen).

Ajuste la relación de aspecto para alargar o aumentar la imagen.



- **Automático**
Cambia automáticamente la relación de aspecto entre 16:9 y 4:3 según la información de señal.
- **16:9**
Adecuado para contenido Widescreen 16:9. También alargará el contenido 4:3 a Widescreen.
- **4:3**
Adecuado para contenido 4:3.
- **21:9**
Adecuado para contenido 21:9, generalmente usado en juegos.
- **Zoom película**
Llena la pantalla entera aumentando para eliminar las barras negras horizontales superior e inferior de la imagen
- **Punto a punto**
Muestra la señal nativa sin escalar.

Nota:

- Las opciones anteriores pueden no ser aplicables a ciertas fuentes de entrada.
- Si la relación de aspecto del formato seleccionado es distinta a la transmisión de TV o contenido video, puede distorsionar la imagen.
- Cuando conecte un PC a la TV por entrada HDMI, las imágenes en movimiento rápido pueden distorsionarse.



Sonido

Seleccionar un modo de sonido

Pulse el botón  en su mando a distancia y seleccione  Configuración > Sonido > Modo de sonido. Seleccione un modo de sonido preestablecido que se adapte al contenido que esté escuchando.

- **Estándar**
En modo estándar la TV ofrece una respuesta de frecuencia plana, que preserva las características naturales del sonido original.
- **Sala de cine**
El modo sala de cine aumenta el efecto de sonido envolvente y ofrece una respuesta de graves más prominente.
- **Música**
En modo música se enfatizan las frecuencias bajas y altas para mejorar la reproducción de instrumentos musicales.
- **Voz**
En modo voz las frecuencias altas y bajas se atenúan para mejorar la reproducción y claridad de la voz humana.
- **Tarde por la noche**
En modo tarde por la noche la TV mejora la reproducción y claridad de la voz humana con un nivel de volumen bajo.
- **Deportes**
Sonido optimizado para ver eventos deportivos.

Configuración de modo de sonido

Pulse el botón  en su mando a distancia y seleccione  Configuración > Sonido > Configuración de modo de sonido. Ajuste la configuración audio de la TV. Puede personalizar la calidad de sonido ajustando las configuraciones siguientes.

- **Aplicar configuración de sonido**

Ajusta el modo de sonido actual, para aplicarlo a todas las fuentes o solamente a la fuente actual.

- **Potenciador de graves**

El potenciador de graves usa DTS TruBass™ para mejorar la percepción de frecuencias bajas para proporcionar una respuesta de graves profunda y rica desde los altavoces internos de la TV.

- **Sonido envolvente**

El sonido envolvente usa DTS TruSurround™ para ofrecer una experiencia de sonido envolvente inmersiva desde los altavoces internos de la TV.

- **Claridad de diálogo**

La claridad de diálogo usa DTS Dialog Clarity™ para potenciar la gama de frecuencia de la voz humana de forma que el diálogo se entienda claramente y se escuche sobre otro sonido o efectos.

- **TruVolume**

Control automático de grandes cambios de volumen al ver programas de TV o películas, proporcionando un volumen más cómodo y consistente.

- **Ondas**

Basado en tecnología de extensión de baja frecuencia psicoacústica. Las ondas amplían efectivamente la respuesta de graves más allá de las capacidades físicas del sistema, presentando un efecto de graves natural, vigoroso y potente.

- **Ecualizador**

Potencia el volumen a distintas frecuencias.

- **Control de volumen automático**

Active para evitar cambios de volumen súbitos cuando cambie de fuente de TV.

Tras activar Control de volumen automático, actuará como nivelador de volumen DAP cuando reproduzca Dolby Audio, o proporcionará la función DRC cuando reproduzca transmisiones DTS que contengan metadatos DRC.

- **Restablecer modo actual**

Restablezca todas las configuraciones de sonido del modo de sonido actual a los valores predeterminados de fábrica.

Seleccionar altavoces



Pulse el botón  en su mando a distancia y seleccione  Configuración > Sonido > Salida audio. Seleccione los altavoces que desee usar.

Usar altavoces externos con el altavoz de la TV para emitir sonido



Puede reproducir audio desde múltiples dispositivos simultáneamente.

- **Auriculares cableados + altavoz de la TV**

1. Conecte sus auriculares cableados a la TV.

2. Pulse el botón  en su mando a distancia y seleccione  Configuración > Sonido > Salida audio para seleccionar TV.

Configuración de salida audio

Pulse el botón  en su mando a distancia y seleccione  Configuración > Sonido > Configuración de salida audio.

Seleccione el formato de salida audio digital que se adapte mejor al tipo de dispositivo audio.

Las opciones pueden variar según su modelo/país/región y la salida audio seleccionada.

Consulte el producto específico.

- **Equilibrio**

Ajuste el nivel del altavoz izquierdo y derecho para optimizar el sonido para una ubicación específica.

- **Sincronización de labios**

Sincroniza el video y el audio.

- **Volumen de auriculares**

Ajusta independientemente el volumen de los auriculares. Este menú está disponible cuando se conectan auriculares.

Cuando seleccione Solo auriculares en Salida audio puede ajustar el volumen con el mando o en el menú Volumen de auriculares en pantalla.

Cuando se conecten auriculares a la TV y se seleccione una opción como altavoz de TV en Salida audio, aparte de Solo auriculares, solamente podrá ajustar el volumen de los auriculares en Volumen de auriculares, en configuración.

- **Formato de salida audio digital**

Seleccione el formato de salida audio digital que se adapte mejor al tipo de dispositivo audio.

- Auto: el dispositivo audio emite automáticamente en un formato soportado.
- Paso: el dispositivo audio emite sin procesamiento.
- PCM: el dispositivo audio emite en formato PCM (modulación de código de pulsos).
- Dolby Audio - Dolby Digital: el dispositivo audio emite sonido Dolby Digital.
- Dolby Audio - Dolby Digital Plus: el dispositivo audio emite sonido Dolby Digital Plus.
- DTS Surround: el dispositivo audio emite sonido DTS.

Debido a las diferencias entre distintos modelos, las opciones anteriores pueden variar según el producto real.

- **Demora de salida audio digital**

Ajuste el tiempo de demora de salida audio digital para sincronizar el sonido de un altavoz externo con las imágenes de la TV.

- **HDMI-eARC**

Puede conectar un dispositivo audio que soporte eARC. Se silencia temporalmente durante la conexión del dispositivo.

- **Ganancia de canal**

Ganancia de potenciado de graves: Escuche y sienta la rica respuesta de graves con el altavoz subwoofer de la TV.

Ganancia de canal superior: Experimente la rica respuesta de tonos agudos con el altavoz superior de la TV.



Ganancia de canal central: Experimente la rica respuesta de voz humana con el altavoz central de la TV.

- **Mejora de diálogo**

Activa o desactiva la mejora de diálogo

Red

Editar nombre de TV

Pulse el botón  en su mando a distancia y seleccione  Configuración > Conexión > Nombre de TV.

Puede editar el nombre de su TV para usarlo en la red.

Nota:

- Puede introducir hasta 18 caracteres.

Comprobar estado de conexión a internet

Pulse el botón  en su mando a distancia y seleccione  Configuración > Conexión > Red > Conexión a Internet.

Pruebe el estado de conexión de red actual y vea la información de red actual.

Prueba de conexión

Pulse el botón  en su mando a distancia y seleccione  Configuración > Conexión > Red > Conexión a Internet > Prueba de conexión.

Inicie una prueba de conexión de red.



Información de red

Pulse el botón  en su mando a distancia y seleccione  Configuración > Conexión > Red > Conexión a internet > Información de red.

Puede seleccionar IPv4 o IPv6 en Versión IP para ver información más detallada sobre su conexión de red.

Encender la TV por internet

Activar en emisión

Pulse el botón  en su mando a distancia y seleccione  Configuración > Conexión > Red > Activar en emisión.

Puede habilitar o deshabilitar la función Activar en emisión, que puede activar la TV mediante emisión en pantalla mediante dispositivos móviles.

Nota:

- Esta función puede no ser aplicable en algunos modelos/países/regiones.

Activar red inalámbrica

Pulse el botón  en su mando a distancia y seleccione  Configuración > Conexión > Red > Activar en red inalámbrica.

Con una conexión de red inalámbrica y habilitando Activar en red inalámbrica, puede encender la TV en espera y enviar contenido para verlo en la TV con una aplicación de dispositivo móvil que soporte la función de emisión en pantalla.

Activar LAN

Pulse el botón  en su mando a distancia y seleccione  Configuración > Conexión > Red > Activar en LAN.

Con una conexión de red cableada y habilitando Activar en LAN, puede encender la TV en espera y enviar contenido para verlo en la TV con una aplicación de dispositivo móvil que soporte la función de emisión en pantalla.

Nota:

- Para usar esta función, asegúrese de que su TV y dispositivo móvil estén conectadas al mismo entorno de red.

Sistema

Establecer hora

Pulse el botón  en su mando a distancia y seleccione  Configuración > Sistema > Hora.

Establece la hora local según su ubicación.

- **Formato de hora**

Establece la indicación de hora en formato de 12 o 24 horas.

- **Fecha/Hora**

Establecer fecha y hora. Puede establecer automáticamente la fecha y hora para que sincronice automáticamente con internet/emisión o establecerlas manualmente usted mismo.



- **Zona horaria**

Seleccionar zona horaria

- **Horario de verano**

Seleccione si se aplica horario de verano en la TV.

Temporizador del usuario

Pulse el botón  en su mando a distancia y seleccione  Configuración > Sistema > Configuración de temporizador.



Ajuste la configuración del temporizador según sus preferencias.

- **Temporizador de reposo**
Establezca el temporizador de reposo para apagar la TV automáticamente en el tiempo especificado.
- **Temporizador de encendido**
Establezca la hora a la que desee que se encienda automáticamente la TV con su contenido favorito o alarma.
- **Temporizador de apagado**
Establezca la hora a la que desee que se apague automáticamente la TV.
- **Tiempo máximo de menú**
Establece el tiempo que quiere que el menú permanezca en pantalla.
- **Reposo automático**
Establezca el tiempo que desea para que se apague automáticamente la TV tras un periodo sin actividad.
- **Espera automática sin señal**
La TV pasará a espera si no hay señal tras el tiempo establecido.

Nota:

- Las funciones anteriores pueden no ser aplicables en algunos modelos/países/regiones.

Establecer idioma y ubicación

Pulse el botón  en su mando a distancia y seleccione  Configuración > Sistema > Idioma y ubicación. Seleccione el idioma usado para esta TV y su ubicación.



- **Ubicación**
Seleccione la ubicación desde la que verá su TV.
- **Código postal (ZIP/código postal)**
El usuario puede cambiar el código postal. El nombre del menú variará según el país/región.
- **Idioma de menú**
Establece el idioma predeterminado del menú de la TV.
- **Idioma audio**
Seleccione el idioma de audio preferido para el programa actual.

Nota:

- Las funciones anteriores pueden no ser aplicables en algunos modelos/países/regiones.



Protección de datos y seguridad

Borrar caché

Pulse el botón  en su mando a distancia y seleccione  Configuración > Sistema > Configuración de aplicación > Borrar caché.



Borra el caché, datos de usuario y archivos temporales del navegador y las aplicaciones.

Borrar cookies

Pulse el botón  en su mando a distancia y seleccione  Configuración > Sistema > Configuración de aplicación > Borrar cookies.

Borra las cookies del navegador y las aplicaciones.

No seguir



Pulse el botón  en su mando a distancia y seleccione  Configuración > Sistema > Configuración de aplicación > No seguir.

Envía una solicitud a los sitios web para que no recopilen ni sigan sus datos de navegación.

Nota:

- Esta función puede no ser aplicable en algunos modelos/países/regiones.

Configuración de encendido**Modo de inicio automático**



Pulse el botón  en su mando a distancia y seleccione  Configuración > Sistema > Configuración avanzada > Modo de inicio automático.

Modo de inicio automático. La TV se inicializará automáticamente en segundo plano cuando se active CA.

Nota:

- Esta función puede no ser aplicable en algunos modelos/países/regiones.

Encendido rápido

Pulse el botón  en su mando a distancia y seleccione  Configuración > Sistema > Configuración avanzada > Encendido rápido.



Habilita el encendido rápido de la TV.

Modo encendido

Pulse el botón  en el mando a distancia y seleccione  Configuración > Sistema > Configuración avanzada > Modo encendido.

La TV se encenderá en el modo seleccionado cuando se vuelva a conectar la alimentación.

Página de encendido predeterminada

Pulse el botón  en el mando a distancia y seleccione  Configuración > Sistema > Configuración avanzada > Página de inicio predeterminada.



Establezca la página que aparecerá cuando se encienda la TV. Puede seleccionar Última fuente accedida o Inicio.

Configuración de modo de indicador de encendido**Indicador de encendido**

Pulse el botón  en su mando a distancia y seleccione  Configuración > Sistema > Configuración avanzada > Indicador de encendido.

Establece la visualización del indicador de encendido para permanecer encendida o apagada en modo espera.

Configuración de testigo indicador.



Pulse el botón  en su mando a distancia y seleccione  Configuración > Sistema > Configuración avanzada > Configuración de testigo indicador.

Establece el testigo indicador entre Encendido, Siempre o Apagado.

Nota:

- Las funciones anteriores pueden no ser aplicables en algunos modelos/países/regiones.

Cortina de apagado

Pulse el botón  en su mando a distancia y seleccione  Configuración > Sistema > Configuración avanzada > Cortina de apagado.

Habilite o deshabilite Cortina de apagado o establezca la rapidez con la que se cerrará la cortina de apagado cuando pase a espera.

Detección automática de modo deportes



Pulse el botón  en su mando a distancia y seleccione  Configuración > Sistema > Configuración avanzada > Detección automática de modo deportes.

Activa la detección automática de contenido deportivo permitiendo a la TV seleccionar automáticamente el modo deportes en la configuración de sonido e imagen.

Nota:

- Esta función puede no ser aplicable en algunos modelos/países/regiones.
- Activar esta función puede aumentar el consumo de energía.



Configuración de modo de uso

Pulse el botón  en su mando a distancia y seleccione  Configuración > Sistema > Configuración avanzada > Modo de uso.

Establezca la TV para usarla en modo Casa o Tienda.

Modo doméstico



Seleccione el modo casa para uso de TV normal.



Si desea cambiar a modo tienda cuando la TV esté en modo casa, pulse el botón  para seleccionar  Configuración, y a continuación seleccione Sistema > Configuración avanzada > Modo de uso y seleccione Modo tienda.

Modo tienda



Seleccione el modo tienda para instalar la TV en un entorno comercial. Este modo permite E-Pos y otras funciones de demostración, y está pensado exclusivamente para uso en tiendas.

Cuando seleccione el modo tienda, pulse el botón  /  /  en su mando a distancia para acceder a la configuración del modo tienda.

Si desea cambiar a modo doméstico cuando la TV esté en modo tienda, pulse el botón  /  /  en el mando a distancia para acceder a la configuración de modo tienda y seleccione Modo casa. Alternativamente, pulse el botón

, seleccione  Configuración y seleccione Sistema > Configuración avanzada > Modo de uso y elija Modo casa.

Anuncios personalizados

Pulse el botón  en su mando a distancia y seleccione  Configuración > Sistema > Configuración avanzada > Anuncios personalizados.

Compruebe la configuración de anuncios personalizados.



- **Anuncios personalizados**

Apagar los anuncios personalizados limitará la capacidad de ofrecer anuncios relevantes para usted, pero no reducirá el número de anuncios que recibe.

- **Restablecer ID de anuncios**

La ID de anuncios es única y que puede restablecerse para anuncios personalizados. Se asignará una nueva ID de anuncios a su dispositivo cuando lo restablezca.

Usar controles parentales

Pulse el botón  en su mando a distancia y seleccione  Configuración > Sistema > Control parental. Active el Control parental para evitar que los niños puedan ver cierto contenido.

Si no ha establecido previamente el PIN, se mostrará una ventana para crear y confirmar el PIN. Usando el panel de navegación del mando, cree el código PIN.

Si ha establecido previamente el PIN, se mostrará una ventana para introducir el PIN.

- **Bloqueos**

Active Bloqueos para habilitar la función de Control parental.

Verá cambiar otras configuraciones de control parental de estado gris a resaltado. Cuando esto suceda, las funciones Bloquear tiempo, Bloquear canal, Bloquear contenido, Bloquear entrada, Bloquear aplicación, Bloquear sitio web, PIN de control parental o Restablecer predeterminado podrán configurarse.

- **Bloquear tiempo**

Bloquea el uso de toda la TV para un periodo de tiempo definido, incluyendo TV en directo, HDMI y aplicaciones.

- **Bloquear canal**

Bloquea todos los canales o canales individuales cuando activa la función de control parental.

- **Bloquear contenido**

Ciertos programas están bloqueados por clasificación de edad. Este aspecto es controlado por la emisora.

- **Bloquear entrada**

Bloquear contenido de dispositivos conectados a entradas externas.

- **Bloquear aplicación**

Bloquear acceso a ciertas aplicaciones. Si no aparece aquí una aplicación que desee restringir, compruebe la configuración de control parental en la aplicación.

En algunos países/regiones, de forma predeterminada, el navegador y la tienda de aplicaciones están

bloqueados. Si desea desbloquearlos, seleccione  Configuración > Sistema > Control parental e introduzca

el código PIN. Seleccione el navegador y la tienda de aplicaciones en Bloquear aplicación y pulse el botón , verá que el icono del "candado" desaparece.

- **Bloquear sitio web**

Establece la gama de URL a las que puede acceder el navegador.

- **PIN de control parental**

Aquí puede establecer o cambiar su PIN. El PIN se usa para el control parental y para proteger a su sistema contra uso no autorizado. No se permite 0000 como PIN.



- **Restablecer valores por defecto**

Restablecer el control parental a la configuración predeterminada de fábrica.

Nota:

- Las funciones anteriores pueden no estar disponibles en algunos modelos/países/regiones.

Restablecer la configuración de fábrica

Pulse el botón  en su mando a distancia y seleccione  Configuración > Soporte > Restablecer a valores de fábrica.





Restablece la TV a la configuración de fábrica. El restablecimiento borrará su configuración, información y datos personales.

Introduzca el código PIN en pantalla para habilitar el restablecimiento de fábrica.

Juego

VIDAA Play

Disfrute de una amplia gama de juegos en VIDAA Play.

1. Conecte su TV a una red pulsando el botón  en el mando a distancia y seleccione  Configuración > Conexión > Red > Configuración de red.
2. Pulse el botón  en el mando a distancia y use el panel de navegación para seleccionar el icono  Juegos en la barra de navegación.



- ① Seleccione los controladores de juegos que se conectan a la TV



Nota:

- Solamente puede usar mando para jugar a juegos en la nube.
- Esta función puede no ser aplicable en algunos modelos/países/regiones.

Configuración de juegos

Modo juego

Puede habilitar el modo juego para optimizar la configuración de la TV cuando juegue con una consola, PC o juego en la nube.

1. Pulse el botón  en su mando a distancia y seleccione  Configuración > Imagen > Configuración de juegos > Modo juego.
2. Active el modo juego para optimizar la configuración de la TV y disfrutar de una mejor experiencia de juego. El modo juego permite:
 - Reducir el retraso de entrada para garantizar que cada pulsación coincida con lo que suceda en pantalla.
 - Mejorar la respuesta para producir muy poca distorsión por movimiento.
 - Procesar señales en formato YUV 4:4:4 con precisión para presentar colores de imagen precisos.
 - Cuando se establezca el modo juego en 'Activado', la TV se optimizará para un modo de juego de baja latencia. Cuando se establezca el modo juego en 'Automático', la TV detectará la señal de juego y pasará automáticamente a modo juego de baja latencia (ALLM).

Nota:

- Esta función puede no ser aplicable con algunas fuentes de entrada o aplicaciones.

Menú de juego

Cuando esté conectado un dispositivo de juegos o cuando se use una aplicación de juegos, pulse el botón

 /  /  en el mando a distancia y ejecute el Menú de juego.

Configure fácilmente la configuración de juegos con el Menú de juego. Si se ha conectado más de un dispositivo, pase rápidamente a otro dispositivo siguiendo el menú en pantalla.



① Estado actual

Compruebe el estado, estos elementos no pueden editarse.

- FPS: Muestra el número de fotogramas por segundo en tiempo real.
- HDR: Muestra cuando se detecta el modo HDR.

② Modo imagen de juego

Selecciona un modo de imagen para optimizar su juego.

③ Detalle oscuro

Aumenta automáticamente el brillo y mejora el detalle de sombras en escenas oscuras.

④ Salida de audio

Seleccione los altavoces que desee usar.

⑤ Punto de apuntado

Establece el punto de apuntado en la pantalla.

⑥ Zoom de mapa

Aumenta zonas específicas de la pantalla durante el juego.

⑦ Menú

Accede al menú rápido.

Nota:

- La imagen de su TV puede ser distinta de la imagen anterior según modelo/país/región.
- El Menú de juego, y algunas opciones del menú de juegos, pueden variar con ciertas fuentes de entrada, aplicaciones o modelos.
- Algunas funciones del Menú de juegos no estarán disponibles en ciertas circunstancias.
- Esta función puede no ser aplicable en algunos modelos/países/regiones.

Medio

Pulse el botón  en el mando a distancia y seleccione Medios.

Medios es una ubicación central para ver o escuchar distintos tipos de contenido, como fotos, música y películas.

Puede ver contenido de medios con los métodos siguientes:

- Una unidad USB o disco duro.
- Teléfono móvil compatible, tableta u otro dispositivo personal, puede transmitir películas, música y fotos guardadas en dispositivos personales compatibles y reproducir o ver el contenido en su TV.

De forma predeterminada, se muestra Compartir contenido en la pantalla Medios. Si su dispositivo móvil está conectado a la TV, su nombre también aparece en la pantalla Medios.

Para más información sobre Compartir contenido, consulte [Ventajas de la Smart TV > Compartir contenido](#) en este manual.



Disfrutar de Fotos/Audio/Video guardados en un dispositivo USB

Pulse el botón  en el mando a distancia y seleccione Medios > dispositivos conectados. Seleccione el contenido que quiera reproducir en pantalla, como imágenes, videos y música.

- ① Busque el contenido que desee reproducir.
- ② Organice el contenido por Parrilla, Lista.
- ③ Ordene el contenido por Nombre, Fecha de modificación, Tamaño.
- ④ Filtre el contenido por Todos los medios, Foto, Video, Música, Grabado.
- ⑤ Cree una lista de reproducción de fotos, música o video.
- ⑥ Cuando el cursor esté en la primera fila, habrá una flecha al lado. Seleccione la flecha para acceder a múltiples fuentes de almacenamiento.



Reproducir música de fondo al ver imágenes

1. Seleccione una imagen para visualizarla.
2. Pulse el botón  para mostrar la barra de control.
3. Seleccione  y elija la música para crear una lista de reproducción de música. Ahora puede reproducir música de fondo mientras visualiza imágenes.

Formato de medios





Debido a diferencias entre herramientas de programación y otros factores, algunos de los formatos de archivo listados pueden no estar soportados.

ESTE PRODUCTO TIENE LICENCIA BAJO LA LICENCIA DE PORTAFOLIO DE PATENTES AVC PARA EL USO PERSONAL DE UN CONSUMIDOR U OTROS USOS EN LOS QUE NO SE RECIBA REMUNERACIÓN PARA (i) CODIFICAR VIDEO EN CUMPLIMIENTO CON EL ESTÁNDAR AVC ("VIDEO AVC") Y/O (ii) DESCODIFICAR VIDEO AVC QUE HAYA SIDO CODIFICADO POR UN CONSUMIDOR IMPLICADO EN UNA ACTIVIDAD PERSONAL Y/O HAYA SIDO OBTENIDO DE UN PROVEEDOR DE VIDEO CON LICENCIA PARA PROPORCIONAR VIDEO AVC. NO SE OTORGA NINGUNA LICENCIA NI QUEDA IMPLÍCITA PARA NINGÚN OTRO USO. PUEDE OBTENER INFORMACIÓN ADICIONAL DE MPEG LA, L.L.C. CONSULTE [HTTP://WWW.MPEGLA.COM](http://www.mpegla.com)

Configuración de barra de sonido

Conectar a una barra de sonido



1. Conecte un dispositivo de barra de sonido al puerto de TV con etiqueta HDMI ARC/eARC.
2. Cuando finalice la conexión encienda la barra de sonido, la salida audio cambiará automáticamente a ARC. Si no cambia automáticamente a ARC, pulse el botón  en el mando a distancia, seleccione  Configuración > Sonido > Salida audio y seleccione ARC.
3. Habilite el control CEC pulsando el botón  en su mando a distancia y seleccione  Configuración > Conexión > HDMI y CEC > Control CEC.

Ajuste de configuración de barra de sonido

Pulse el botón  en su mando a distancia y seleccione  Configuración > Sonido > Configuración de salida audio > Configuración de barra de sonido.

- **Modo TV**

Habilite el modo TV para permitir a la barra de sonido conectada obtener todos los modos de sonido de la TV. El nombre del menú puede variar según el modelo/país/región. Consulte el producto específico.

- **Modos EQ**

Seleccione su modo EQ favorito.

Español

- **Modos envolventes**
Active para activar el efecto envolvente.
- **Nivel de graves**
Ajusta el nivel de graves.
- **Nivel de agudos**
Ajusta el nivel de agudos.
- **Nivel de atenuado**
Ajusta el brillo del indicador.
- **Restablecer**
Restablece la configuración actual de la barra de sonido al modo de fábrica.

Nota:

- Cuando la conexión sea correcta, se mostrará automáticamente una notificación y podrá elegir acceder directamente a la configuración de la barra de sonido. También puede acceder a la configuración más tarde mediante el menú de configuración.
- El menú de configuración de barra de sonido solamente es aplicable para tipos de barra de sonido específicos.
- Las opciones pueden variar según el modelo.
- Si la salida de audio no está en ARC o la barra de sonido ARC no está encendida no se puede modificar el menú de configuración de barra de sonido, solo puede ajustarse el menú de sonido de TV.



Configuración de subtítulos

Pulse el botón  en su mando a distancia y seleccione  Configuración > Accesibilidad > Configuración de subtítulos.

Ajuste la configuración de subtítulos para emisiones digitales o contenido de canales de internet.

- **Subtítulos**
Activa el tipo de subtítulos.
- **Subtítulos primarios**
Establece el idioma predeterminado de subtítulos para contenido de emisión digital.
- **Subtítulos secundarios**
Establece el idioma de subtítulos secundario para contenido de emisión digital.
- **Guardar subtítulos de canal**
Activa el guardado de configuración de subtítulos por canal.

Guía por voz



Pulse el botón  en su mando a distancia y seleccione  Configuración > Accesibilidad > Guía por voz
Ajuste de configuración para la función de menú de audio.

- **Guía por voz**
Activa la guía audio por voz, conecte a internet para una mejor experiencia.
- **Volumen**
Establece el volumen del menú de audio
- **Idioma**
Establece el idioma del menú de audio.
- **Velocidad**
Establece la velocidad del menú de audio.
- **Tono**
Establece el tono del menú de audio.
- **Focalizar guía por voz**
Reduce el sonido de fondo cuando se reproduce el menú de audio.

Configuración de menú de accesibilidad

Ofrece opciones del menú para asistir a personas con dificultades visuales o auditivas.

Menú de alto contraste

Pulse el botón  en su mando a distancia y seleccione  Configuración > Accesibilidad > Menú de alto contraste.



Mejora el contraste en caso de dificultades visuales.

Transparencia del menú



Pulse el botón  en su mando a distancia y seleccione  Configuración > Accesibilidad > Transparencia del menú.

Seleccione la transparencia del menú entre Apagada, Media, Alta.

Guía accesible

Pulse el botón  en su mando a distancia y seleccione  Configuración > Accesibilidad > Guía accesible.
Guía accesible para dificultades visuales.

Aumento

Pulse el botón  en su mando a distancia y seleccione  Configuración > Accesibilidad > Aumento.
Permite a espectadores con discapacidad visual completa o parcial aumentar una zona de la pantalla.

Nota:

- Esta función sólo es aplicable en algunos casos.

Guía de solución de problemas

Pruebe primero los pasos siguientes para resolver los problemas:



- Realice el diagnóstico de estado
- Compruebe si la TV se ha actualizado al último software
- Reinicie o restablezca la TV

Si estas soluciones no le ayudan a resolver los problemas, contacte con nuestro centro de servicio.

Diagnóstico de estado

Cuando la TV funcione incorrectamente puede realizar un autodiagnóstico para localizar el problema.

Prueba de imagen

Pulse el botón  en su mando a distancia y seleccione  Configuración > Soporte > Autodiagnóstico > Prueba de imagen.



Cuando realice la prueba de imagen, se mostrará una imagen de prueba en pantalla. Seleccione Aceptar para iniciar la prueba.

La prueba de imagen muestra una imagen de alta definición que puede examinar en busca de fallos.

Compruebe cuidadosamente la imagen durante hasta 10 segundos.

Encuentre soluciones más específicas en Solución de problemas > Problemas de imagen en este manual.

Prueba de sonido

Pulse el botón  en su mando a distancia y seleccione  Configuración > Soporte > Autodiagnóstico > Prueba de sonido.

Cuando realice la prueba de sonido se reproducirá un sonido de prueba en el altavoz de la TV. Seleccione Aceptar para iniciar la prueba. Escuche cuidadosamente el sonido para comprobar si puede escuchar el problema.

Encuentre soluciones más específicas en Solución de problemas > Problemas de sonido en este manual.

Autodiagnóstico de red

Pulse el botón  en su mando a distancia y seleccione  Configuración > Soporte > Autodiagnóstico.

- **Estado de conexión de red**

Ver la información de conexión de red de la TV.

- **Prueba de conexión de red**



Cuando realice una prueba de conexión de red, la prueba confirmará si la TV está conectada a la red. Si la prueba de red tiene éxito pero sigue teniendo problemas con servicios en línea, contacte con su proveedor de internet.

- **Prueba de velocidad de red**

Realice esta prueba para comprobar la velocidad de la red.

Encuentre soluciones más específicas en Solución de problemas > Problemas de red en este manual.

Prueba de conexión de entrada

Pulse el botón  en su mando a distancia y seleccione  Configuración > Soporte > Autodiagnóstico > Prueba de conexión de entrada.

Cuando realice una prueba de conexión de entrada, puede seleccionar cualquiera de las fuentes de entrada y comprobar información relacionada con conexiones externas.

Puede encontrar soluciones más específicas en Solución de problemas > Problemas de canal y emisión y Solución de problemas > Problemas de conexión de dispositivo externo en este manual.

Reiniciar o restablecer su TV

Si la TV tiene problemas como demora entre la imagen y el sonido o la conexión a dispositivos externos falla, puede intentar reiniciar su TV primero para solucionar el problema. Si el problema persiste, restablezca la TV a la configuración de fábrica. Antes de comenzar, retire cualquier dispositivo USB externo de la TV.

Reiniciar la TV

1. Pulse el botón de encendido en el mando a distancia o la TV para apagarla.
En algunos modelos, pulse el botón de encendido en la TV para mostrar el menú en pantalla y pulse otra vez el botón para mover el cursor a Apagado para apagar la TV.
2. Desconecte el cable de alimentación de la TV de la toma CA y vuelva a conectarlo pasados 60 segundos.
3. Pulse el botón de encendido en el mando a distancia o la TV para encenderla.

Restablecer su TV

Tenga en cuenta que el restablecimiento borrará su configuración, información y datos personales. Puede encontrar pasos más específicos en Resumen de configuración > Restablecer valores de fábrica en este manual.

Problemas de imagen





Antes de revisar los problemas y soluciones siguientes, use Prueba de imagen para realizar el autodiagnóstico y localizar el problema. Para obtener información específica consulte Solución de problemas > Guía de solución de problemas > Diagnóstico de estado > Prueba de imagen en este manual. Si la imagen de prueba no aparece o detecta que su pantalla está dañada, contacte con el centro de servicio en su país/región.

Si la imagen de prueba se muestra correctamente, compruebe los puntos siguientes.

- La imagen está distorsionada, borrosa o parpadea, o se corta momentáneamente.
- Hay puntos, líneas verticales u horizontales en la pantalla.
- El brillo no puede ajustarse.



La imagen está distorsionada, borrosa o parpadea, o se corta momentáneamente.

- Pulse el botón  en el mando a distancia y seleccione  Configuración > Imagen > Configuración de modo de imagen > Definición para ajustar la definición.
- Pulse el botón  en el mando a distancia y seleccione  Configuración > Imagen > Configuración de modo de imagen > Configuración avanzada > Claridad / Movimiento para ajustar la configuración de claridad/movimiento.
- Asegúrese de que el cable de conexión o el conector no estén dañados.
- Asegúrese de que el cable de conexión esté firmemente conectado a la TV y el dispositivo externo.
- Algunos electrodomésticos pueden afectar a la TV. Por ejemplo, los hornos microondas cerca de la TV pueden causar interferencias en canales analógicos y digitales. Si apaga el aparato y las interferencias cesan, apártelo de la TV.
- Si elige TV como fuente de entrada, ajuste la dirección y posición de la antena, restablezca o sintonice con precisión el canal.
- Cuando conecte la TV a dispositivos externos, deje espacio entre los dispositivos externos y la TV.

Nota:

- La distorsión de imagen causada por señal débil o mala recepción no es una avería de la TV.
- El video comprimido puede causar distorsión de imagen, especialmente en imágenes de movimiento rápido en programas deportivos y películas de acción.





Problemas de sonido

Antes de revisar los problemas y soluciones siguientes, use Prueba de sonido para realizar el autodiagnóstico y localizar el problema. Para obtener información específica consulte Solución de problemas > Guía de solución de problemas > Diagnóstico de estado > Prueba de sonido en este manual.

Compruebe los puntos siguientes.

- Se da una demora entre la imagen y el sonido.
- El sonido está distorsionado o se corta momentáneamente.
- No puede cambiarse el volumen o cambia solo.

Se da una demora entre la imagen y el sonido.

- Pulse el botón  en su mando a distancia y seleccione  Configuración > Sonido > Configuración de salida audio > Demora de salida de audio digital. Ponga el valor en 0.
- Pulse el botón  en su mando a distancia y seleccione  Configuración > Sonido > Configuración de salida audio > Sincronización con labios. Ajuste el valor como desee.
- Compruebe la información de señal. Si la señal es débil o mala, puede darse una demora entre la imagen y el sonido, pero no es una avería. Para obtener información específica consulte Solución de problemas > Guía de solución de problemas > Diagnóstico de estado > Autodiagnóstico relacionado con red y Prueba de conexión de entrada en este manual.



Nota:

- Las opciones pueden no ser aplicables según su modelo/país/región y la salida de audio seleccionada. Consulte el producto específico.

El sonido está distorsionado o se corta momentáneamente.

- Algunos electrodomésticos pueden afectar a la TV. Por ejemplo, los hornos microondas cerca de la TV pueden causar interferencias en canales analógicos y digitales. Si apaga el aparato y las interferencias cesan, apártelo de la TV.
- Asegúrese de que el cable de conexión o el conector no estén dañados.
- Si usa un dispositivo de salida de audio externo, asegúrese de que el cable de audio esté conectado al conector de salida audio correcto del dispositivo externo. Ponga el dispositivo lo más cerca posible de la TV sin obstáculos entre ellos.
- Compruebe la información de señal. Una señal débil o mala puede causar distorsiones de sonido, pero no es una avería. Para obtener información específica consulte Solución de problemas > Guía de solución de problemas > Diagnóstico de estado > Autodiagnóstico relacionado con red e Información de señal en este manual.

No puede cambiarse el volumen o cambia solo.

- Pulse el botón de encendido en la TV para comprobar si responde. Si no hay respuesta, puede que la TV no funcione con normalidad. Si la TV responde, pulse el mando a distancia para ver si puede controlar la TV. Si no, compruebe el mando a distancia. Para información específica, consulte Solución de problemas > Problemas de mando a distancia en este manual.
- Cuando conecte un altavoz externo por HDMI, compruebe primero la conexión del cable y pulse el botón  en el mando a distancia y seleccione  Configuración > Conexión > HDMI y CEC > Control CEC, ponga Control CEC en activado.
- La memoria de TV insuficiente causa una demora cuando cambia el volumen. Borre la caché.
- Si acaba de encender la TV, puede darse una demora tras pulsar el botón de subir/bajar volumen en el mando a distancia. Espere un poco a que la TV se encienda por completo.
- Si el problema persiste, reinicie su TV.



Problemas de canal y emisión

Antes de revisar los problemas y soluciones siguientes, use Prueba de conexión de entrada para realizar el autodiagnóstico y localizar el problema. Para obtener información específica consulte Solución de problemas > Guía de solución de problemas > Diagnóstico de estado > Prueba de conexión de entrada en este manual.

Compruebe los puntos siguientes.



- En TV en directo no hay señal, o señal débil, o no puede encontrar canales.
- Los subtítulos no se muestran o están en posición incorrecta en la pantalla de TV.
- El orden de la lista de canales se pierde pasados varios días, o canales previamente borrados vuelven a la lista de canales.
- Quiero poner los canales en orden de preferencia.

En TV en directo no hay señal, o señal débil, o no puede encontrar canales.

- Compruebe primero los puntos siguientes.
 - a. Cable o conector de cable de la antena sin daños.
 - b. Cable de antena no suelto ni desconectado.
 - c. El cable de antena está conectado al puerto correcto.
 - d. Seleccionado "TV" como fuente de entrada.
- Si se produce ocasionalmente falta de señal o señal débil, desconecte el cable de la antena y vuelva a conectarlo.
- Si usa un descodificador o conexión de cable, compruebe las señales de emisión o el estado de la red a la que esté conectado el dispositivo. Para obtener información específica consulte Solución de problemas > Guía de solución de problemas > Diagnóstico de estado > Autodiagnóstico relacionado con red y Prueba de conexión de entrada en este manual.
- Si el problema persiste, vuelva a explorar canales. En TV en directo, pulse el botón  en el mando y seleccione  Configuración > Canal > Exploración automática/Configuración avanzada > Exploración manual. Para obtener información específica, consulte Disfrutar de TV en directo > Explorar canales en este manual.

 Los subtítulos no se muestran o están en posición incorrecta en la pantalla de TV.

- Para activar/desactivar la función de subtítulos, pulse el botón  /  /  en el manod y seleccione

Subtítulos cuando esté en fuente de entrada TV. Pulse el botón  en su mando a distancia y seleccione  Configuración > Accesibilidad > Configuración de subtítulos. Para información específica, consulte Características de accesibilidad > Configuración de subtítulos en este manual.

- Si está viendo un canal mediante un dispositivo externo como un descodificador o una conexión de cable, active/desactive la función de subtítulos en el dispositivo externo y ajuste la ubicación de los subtítulos en pantalla. Para más información, consulte el manual del usuario del dispositivo externo o contacte con su proveedor de servicio.

Nota:

- Algunos canales pueden no tener datos de subtítulos. En este caso, aunque active la función de subtítulos, no se mostrarán subtítulos en la pantalla de la TV.

 El orden de la lista de canales se pierde pasados varios días, o canales previamente borrados vuelven a la lista de canales.

- Asegúrese de no haber restablecido previamente la TV a valores de fábrica. Restablecer la TV restablecerá todas las configuraciones del usuario.
- Compruebe si los canales de la lista de canales se han actualizado o si ha caducado su suscripción.
- Vuelva a explorar los canales para encontrar canales perdidos de la lista de canales. Para obtener información específica, consulte Disfrutar de TV en directo > Explorar canales en este manual.

 Quiero poner los canales en orden de preferencia.

- Puede editar el orden de los canales según sus preferencias o puede añadir canales que le gusten a la lista de favoritos. Para obtener información específica consulte Disfrutar de TV en directo > Editar anal > Editar lista de canales o Editar lista de canales favoritos en este manual.

Problemas de red

Antes de revisar los problemas y soluciones siguientes, realice el autodiagnóstico para localizar el problema. Para obtener información específica consulte Solución de problemas > Guía de solución de problemas > Diagnóstico de estado > Autodiagnóstico relacionado con red en este manual.

Compruebe los puntos siguientes.

- Potencia de señal débil.
- Conexión de red inestable, desconecta a menudo.

 Potencia de señal débil.

- Consulte los números 1, 2, 3, 6 en Soluciones comunes a problemas de red.

 Conexión de red inestable, desconecta a menudo.

Cuando está conectado a una red inalámbrica

- Consulte los números 1, 2, 3, 4, 6 en Soluciones comunes a problemas de red.

Cuando está conectado a una red cableada

- Consulte los números 3, 4, 5 en Soluciones comunes a problemas de red.

Soluciones comunes a problemas de red

1. Coloque su router inalámbrico, router módem o punto de acceso cerca de la TV. Evite ponerlo en una esquina. En la medida de lo posible, asegúrese de que no haya paredes entre la TV y el router.
2. Compruebe si hay interferencias de ondas de radio. Los dispositivos inalámbricos como microondas, teléfonos móviles, que funcionen en la misma gama de radiofrecuencia pueden interferir con la TV. Si usa la TV y otros dispositivos inalámbricos simultáneamente, puede experimentar un menor rendimiento de la red. Apague estos dispositivos inalámbricos o manténgalos alejados de la TV.
3. Reinicie su módem/router. Apague su módem/router y vuelva a encenderlo pasados como mínimo 60 segundos. Su módem/router puede tardar un tiempo en volver a conectar a internet.
4. Compruebe su módem/router. Asegúrese de que los cables estén firmemente conectados a su módem/router y los testigos parpadeen de forma intermitente y regular.
5. Asegúrese de que un extremo del cable de red esté firmemente conectado a la parte posterior de la TV y el otro extremo firmemente conectado a un módem/router externo. Cualquier conexión suelta puede causar inestabilidad o desconexión de la red.
6. Si el problema no mejora tras seguir los pasos anteriores, puede intentar usar una conexión cableada. Para obtener información específica, consulte Primer uso > Conectar a internet > Conectar a una red cableada (Ethernet) en este manual.

Problemas con aplicaciones

Compruebe los puntos siguientes.

- No pueden instalarse, abrirse, actualizarse o desinstalarse aplicaciones.
- La aplicación se cierra sola.
- La aplicación se cuelga o la navegación no es suave durante el uso.
- Se producen problemas al usar el navegador para transmisión de video.
- El idioma de la aplicación es distinto al idioma del menú de la TV.

? No pueden instalarse, abrirse, actualizarse o desinstalarse aplicaciones.

- Si acaba de encender la TV, espere a que finalice el arranque.
- Solo puede instalar aplicaciones compatibles con la TV. Recomendamos instalar aplicaciones desde la tienda de aplicaciones. Los archivos apk descargados de internet pueden no instalarse en la TV.
- Algunas aplicaciones no pueden eliminarse.
- Consulte los números 1, 2, 3 en Soluciones comunes a problemas de aplicaciones.

? La aplicación se cierra sola.

- Consulte el número 2 en Soluciones comunes a problemas de aplicaciones.

? La aplicación se cuelga o la navegación no es suave durante el uso.

- Salga de la aplicación y vuelva a abrirla.
- Desinstale y vuelva a instalar la aplicación. Para información específica, consulte Ventajas de la Smart TV > Usar aplicaciones en este manual.
- Consulte los números 1, 2, 3 en Soluciones comunes a problemas de aplicaciones.

 Se producen problemas al usar el navegador para transmisión de video.

- Salga del navegador y vuelva a abrirlo.
- Consulte los números 1, 2 en Soluciones comunes a problemas de aplicaciones.

 El idioma de la aplicación es distinto al idioma del menú de la TV.

- El idioma de una aplicación puede ser distinto al del idioma del menú de la TV porque se configuran por separado. Puede cambiar el idioma en la configuración de la aplicación. Tenga en cuenta que poder cambiar el idioma en una aplicación depende del proveedor de servicio de la aplicación.

Soluciones comunes a problemas de aplicaciones

1. Compruebe si su TV está conectada a internet y si hay problemas de red con su TV.
2. Almacenamiento insuficiente. Intente borrar la caché o desinstalar aplicaciones que no use habitualmente. Puede borrar la caché del navegador y las aplicaciones. Esto eliminará de forma permanente todos los datos de usuario y archivos temporales.
3. El servicio de la aplicación puede no estar disponible actualmente. Intente usar aplicaciones más tarde.

Problemas de mando a distancia

Compruebe los puntos siguientes.



- La TV responde con lentitud al mando a distancia.
- Quiero usar el mando a distancia para controlar otros dispositivos.

 La TV responde con lentitud al mando a distancia.

Cuando se acaba de encender la TV, puede darse una demora en responder entre la TV y el mando a distancia. Espere un poco antes de usar el mando.

- La energía de las baterías del mando a distancia puede estar baja. Puede cambiar las baterías por otras nuevas. Para mandos con alimentación solar, puede cargarlos exponiendo el panel solar a la luz o usando un cable USB tipo C.
- Si la energía de la batería es normal, saque las baterías, pulse cualquier tecla 1~2 segundos y vuelva a instalar las baterías en el mando. Este método solamente es aplicable a modelos con mando a distancia con baterías sustituibles.

 Quiero usar el mando a distancia para controlar otros dispositivos.

- Active Control CEC en la TV. Pulse el botón  en su mando a distancia y seleccione  Configuración > Conexión > HDMI y CEC > Control CEC.
- Confirme que el dispositivo externo sea compatible con HDMI y CEC y que la función HDMI y CEC del dispositivo conectado esté activa. Para información específica, consulte el manual del usuario del dispositivo externo.
- Compruebe que el cable de alimentación del dispositivo externo esté correctamente conectado y que la conexión del cable HDMI entre el dispositivo externo y la TV sea firme. Use un cable HDMI de especificaciones estándar y asegúrese de que no esté dañado.



Problemas de conexión de dispositivos externos

Antes de revisar los problemas y soluciones siguientes, use Prueba de conexión de entrada para realizar el autodiagnóstico y localizar el problema. Para obtener información específica consulte Solución de problemas > Guía de solución de problemas > Diagnóstico de estado > Prueba de conexión de entrada en este manual.

Compruebe los puntos siguientes.

- Sin sonido de la TV cuando se usa la función de emisión.
- No puedo duplicar la pantalla ni emitir el contenido del dispositivo móvil o PC en la TV.
- La TV no puede conectarse a mi barra de sonido, auriculares o altavoces inalámbricos Bluetooth.
- Conexión entre dispositivos externos y TV inestable.
- No puedo seleccionar un dispositivo conectado o encontrar un dispositivo HDMI conectado.

Sin sonido de la TV cuando se usa la función de emisión.

- Compruebe si el modo silencio está activado. Si lo está, pulse el botón de silencio en el mando para restablecer el sonido. Si no, aumente el volumen.
- Compruebe si está seleccionado Altavoz TV en  >  Configuración > Sonido > Salida audio.
- Compruebe el estado de la red. Si la señal de red es débil o baja, puede existir una demora de sonido entre la TV y el dispositivo móvil. Para información específica, consulte Solución de problemas > Problemas de red en este manual.

No puedo duplicar la pantalla ni emitir el contenido del dispositivo móvil o PC en la TV.

En primer lugar, averigüe el tipo de tecnología de emisión en pantalla que usa para iniciar la solución de problemas.





- AirPlay
- Compartir pantalla
- Compartir contenido

Si usa AirPlay, puede probar las soluciones siguientes.



1. Compruebe si su TV soporta AirPlay en las fuentes de entrada. Si no dispone de opción AirPlay, su TV puede no soportar AirPlay.
2. Asegúrese de estar usando dispositivos Apple (como iPhone, iPad, Mac) para compartir contenido en la TV con AirPlay.
3. Si dispone de opción AirPlay pero no puede usar AirPlay, compruebe si la TV está conectada a la red. Si su TV está conectada a la red, compruebe el estado de red. El fallo en la emisión puede darse por una potencia de señal débil o baja. Para información específica, consulte Solución de problemas > Problemas de red en este manual.
4. Compruebe las opciones correspondientes a AirPlay en la TV:
 - a. Nombre de TV: compruebe que el nombre de TV que selecciona en su dispositivo Apple sea igual al mostrado en la TV. Si hay más de un nombre de TV igual en su dispositivo Apple, puede probarlos uno a uno.
 - b. Nombre de red: asegúrese de que su TV esté conectada a la misma red que su dispositivo Apple.
5. Seleccione la configuración de AirPlay y HomeKit y apague AirPlay. Pasados unos segundos, active AirPlay y pruebe otra vez.
6. Seleccione la configuración de AirPlay y HomeKit para comprobar si existe un menú Restablecer dispositivos emparejados. Si existe, selecciónelo y siga el menú en pantalla para desemparejar los dispositivos. Pruebe a usar AirPlay de nuevo.
7. Si los pasos anteriores no funcionan, desconecte el enchufe de la TV de la toma CA. Pasados 30 segundos, conecte el cable de alimentación a la toma CA y encienda la TV. Puede volver a probar a usar AirPlay.

Español





Si usa Compartir pantalla, puede probar las soluciones siguientes.

1. Compruebe si su dispositivo móvil o PC soporta Miracast. Si usa un dispositivo Apple, emita usando AirPlay.
 2. Compruebe si su TV soporta Compartir pantalla en Entrada.
 3. Compruebe si Compartir pantalla está activado en  >  Configuración > Conexión > Conexión de dispositivo multimedia > Compartir pantalla. Actívelo y podrá compartir la pantalla de su dispositivo directamente sin abrir Compartir pantalla en Entrada. Si la TV no tiene menú Compartir pantalla en Configuración, puede abrir Compartir pantalla en Entrada en su TV para duplicar la pantalla de su dispositivo.
- Recomendamos apagar Compartir pantalla en Configuración y usar la función abriendo Compartir pantalla en Entrada para obtener una mejor experiencia de uso.
4. Compruebe si ha seleccionado el nombre de TV correcto en su dispositivo móvil o PC. Puede cambiar el nombre de la TV y conectar de nuevo. Cambie el nombre de la TV en  >  Configuración > Conexión > Nombre de TV.
 5. Si los pasos anteriores no funcionan, reinicie su TV, dispositivo móvil o PC. Pruebe a usar Compartir pantalla de nuevo.

Si usa Compartir contenido, puede probar las soluciones siguientes.

1. Compruebe si su dispositivo móvil o PC soporta DLNA.
2. Compruebe si su TV soporta Compartir contenido en Entrada.
3. Compruebe si Compartir contenido está activado en  >  Configuración > Conexión > Conexión de dispositivo multimedia > Compartir contenido y actívelo.
4. Asegúrese de que la TV y el dispositivo móvil están conectados a la misma red.
5. Compruebe el estado de la red. El fallo en la emisión puede darse por una potencia de señal débil o baja. Para información específica, consulte Solución de problemas > Problemas de red en este manual.
6. Compruebe si el contenido que está reproduciendo tiene copyright. Algunos archivos con copyright no se pueden emitir a la TV.
7. Salga y vuelva a acceder a Compartir contenido.
8. Si los pasos anteriores no funcionan, desconecte el enchufe de la TV de la toma CA. Pasados 30 segundos, conecte el cable de alimentación a la toma CA y encienda la TV. Puede volver a probar a usar Compartir contenido.



 La TV no puede conectarse a mi barra de sonido, auriculares o altavoces inalámbricos Bluetooth.

- Compruebe si el dispositivo Bluetooth es compatible con la TV.
- Compruebe si el cable de conexión o el conector están dañados.
- Compruebe si Bluetooth está activado en  >  Configuración > Conexión > Bluetooth.
- Apgue y reinicie Bluetooth en  >  Configuración > Conexión > Bluetooth.

 Conexión entre dispositivos externos y TV inestable.

- Compruebe si el cable de conexión está conectado con seguridad a la TV y la barra de sonido.
- Cuando el dispositivo externo y la TV se conecten inalámbricamente, asegúrese de que no existan obstáculos entre ellos.
- Asegúrese de que la distancia entre el dispositivo Bluetooth y la TV sea inferior a 10 metros.
- Compruebe si el dispositivo Bluetooth está encendido o si su batería está totalmente cargada.
- Compruebe las especificaciones del módulo Bluetooth. Asegúrese de que la gama de frecuencia de los dispositivos Bluetooth no sea la misma que otros aparatos, o los dispositivos Bluetooth podrían verse afectados.

 No puedo seleccionar un dispositivo conectado o encontrar un dispositivo HDMI conectado.

- Pulse el botón  /  en el mando a distancia para seleccionar la fuente de entrada correspondiente. Por ejemplo, si conecta el cable HDMI al puerto HDMI 1, seleccione HDMI 1 como fuente de entrada en la TV.
- Compruebe si el dispositivo externo está encendido
- Compruebe si el cable de conexión o el conector están dañados.
- Compruebe si el cable está firmemente conectado.
- Compruebe si el dispositivo externo es compatible con la TV.

Problemas con HDMI y CEC

Compruebe los puntos siguientes.

- Quiero apagar o encender la TV y el dispositivo externo al mismo tiempo.
- Quiero deshabilitar la función HDMI y CEC.
- Un dispositivo externo no puede controlarse usando el mando a distancia de la TV.

Nota:

- Si el dispositivo HDMI conectado no soporta control HDMI y CEC, la función no funcionará.

 Quiero apagar o encender la TV y el dispositivo externo al mismo tiempo.

- Confirme que el dispositivo externo sea compatible con HDMI y CEC y que la función HDMI y CEC del dispositivo conectado esté activa. Para información específica, consulte el manual del usuario del dispositivo externo.
- Compruebe si la función HDMI y CEC de su TV está activada o si están habilitados el apagado y encendido automáticos de dispositivo. Para información específica consulte Conectar con dispositivos externos > Remoto y accesorios > Usar HDMI y CEC en este manual.



 Quiero deshabilitar la función HDMI y CEC.

- Para apagar la función HDMI y CEC de su TV, pulse el botón  en el mando y seleccione



Configuración > Conexión > HDMI y CEC > Control CEC. Ponga Control CEC en desactivado.

 Un dispositivo externo no puede controlarse usando el mando a distancia de la TV.

- Compruebe si hay un problema con el mando a distancia. Para información específica, consulte Solución de problemas > Problemas de mando a distancia en este manual.
- Compruebe que el cable de alimentación del dispositivo externo esté correctamente conectado y que la conexión del cable HDMI entre el dispositivo externo y la TV sea firme. Use un cable HDMI de especificaciones estándar y asegúrese de que no esté dañado.
- Confirme que el dispositivo externo sea compatible con HDMI y CEC y que la función HDMI y CEC del dispositivo conectado esté activa. Para información específica, consulte el manual del usuario del dispositivo externo.
- Compruebe si la función HDMI y CEC de su TV está activada. Pulse el botón  en su mando a distancia y seleccione  Configuración > Conexión > HDMI y CEC > Control CEC. Ponga Control CEC en activado.
- Algunos menús del dispositivo compatible con HDMI y CEC pueden no estar disponibles.
- Algunos botones del mando pueden no funcionar. Puede probar el mando a distancia del dispositivo externo.

Problemas del servicio de voz

Antes de realizar las soluciones siguientes, tenga en cuenta que:

- Asegúrese de que su TV esté encendida. La TV no puede responder en modo espera.
- Si acaba de encender la TV, espere un poco a que finalice el arranque de la TV.
- Su voz debe ser clara y reconocible. Si la voz es demasiado alta o demasiado baja, puede fallar.
- Diga su comando y espere a que responda el dispositivo.
- Cuando la TV se conecte a dispositivos externos, el rendimiento del servicio de voz puede verse afectado.

? El botón de voz en el mando a distancia no funciona.

- Compruebe el estado del mando a distancia. Para información específica, consulte Solución de problemas > Problemas de mando a distancia en este manual.
- Mantenga el mando a distancia a menos de 3 metros de la TV.
- Compruebe si su TV está conectada a internet. Una señal baja o débil puede resultar en fallo del asistente de voz.
- Cambie de cuenta o salga de la cuenta.

Nota:

- El mando a distancia con el botón de voz solamente está disponible en algunos modelos/países/regiones.

Problemas de archivos de medios

? Algunos archivos se interrumpen durante la reproducción o no pueden reproducirse.

La mayoría de archivos pueden reproducirse, pero puede experimentar problemas con la TV o los archivos.

- Compruebe primero si hay problemas con los archivos.
 - a. Los archivos no están corrompidos. Cuando haya guardado archivos en un dispositivo de almacenamiento (unidad USB) desde el PC, expulse primero el dispositivo antes de desconectarlo del PC.
 - b. El formato de archivos que puede reproducirse depende del códec y el controlador de la TV. Por ejemplo, los archivos con tasa de bits elevada o alta resolución pueden no reproducirse con suavidad o no pueden reproducirse. Para obtener más información sobre los códec soportados, consulte Entretenimiento > Medios en este manual.
- Compruebe después si hay problemas con la TV.
 - a. Asegúrese de que tenga suficiente memoria. Si la memoria está llena, borre la caché y reproduzca otra vez el archivo.
 - b. Asegúrese de que el cable conectado a la TV y el dispositivo externo no esté suelto ni desconectado.

MANTENIMIENTO

- Asegúrese de poner el botón de encendido en el modo en espera (stanby) y desconectar el enchufe antes de realizar el mantenimiento.
- Si la superficie está muy sucia, pase un paño humedecido en una solución de agua y un jabón suave, frote a conciencia y pase a continuación un paño seco.
- No utilice nunca alcohol, gasolina, disolvente, líquidos de limpieza ni otros productos químicos. No utilice tampoco aire comprimido para quitar el polvo.
- Limpie el aparato con un paño suave y seco. En caso de arañazos en el panel de la pantalla, se invalidará la garantía.

MONTAJE EN PARED

- Cuando vaya a montarlo en una pared, póngase en contacto con un profesional para que le ayude. No nos responsabilizamos de los daños al producto o lesiones personales si lo monta por su cuenta.
- No monte el televisor en la pared mientras está encendido. Esto podría causar lesiones por descarga eléctrica.
- Utilice tornillos estándar M4 de 8 mm (4 unidades) para montar este televisor.

Parte posterior del televisor

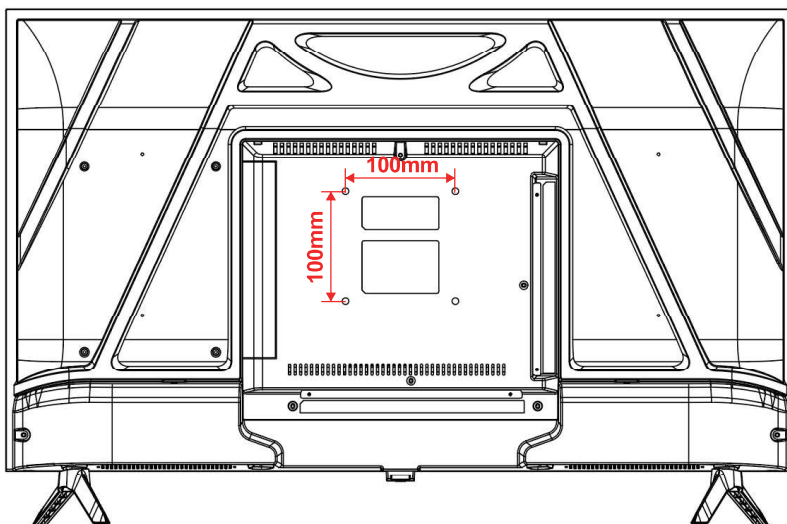

INSTALACIÓN EN SOPORTE

El televisor está embalado con el soporte y el cuerpo separados. Antes de comenzar a disfrutar del TV, realice la instalación del soporte de acuerdo con las instrucciones expuestas a continuación.

Paso 1

Coloque el TV hacia abajo sobre un paño suave o cojín para evitar que la pantalla se dañe.

Paso 2

Align the Stand with TV bottom and then force the end of stand until the TV is fully seated on the stand.

Paso 3

Apriete los tornillos incluidos con un destornillador.

NOTAS:

- 1) Desenchufe el cable de alimentación primero cuando instale o retire el soporte del TV.
- 2) Para evitar daños en el televisor, hágase ayudar por una o varias personas cuando instale o quite el soporte.

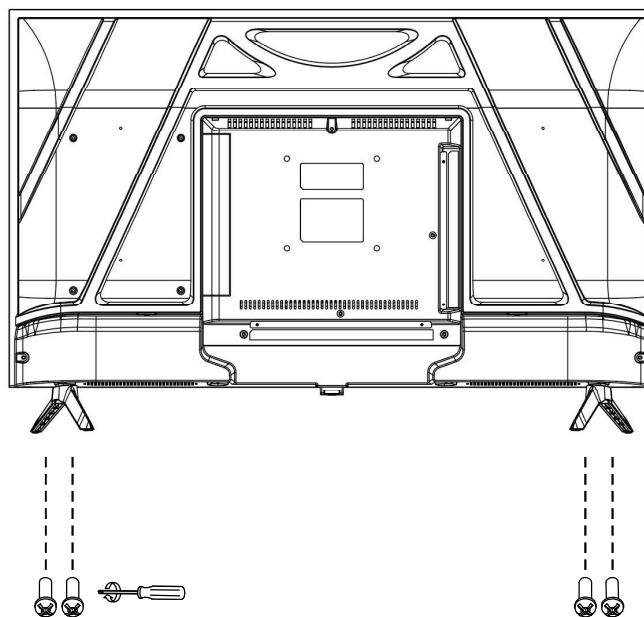

Especificaciones y accesorios

Español

Referencia	ED32V01HD-MM-10017053
Modelo	LD32R02MS72690
Pantalla	TV LED HD 32"
Resolución	1366x768 píxeles
Pantalla a color	8 bit
Contraste	3000:1
Formato	16:9
Sintonizador	DTV HD (recibe canales digitales, satélite, guía de TV, teletexto, multilinguaje) DVB-T/C/T2/S/S2
Alimentación del TV	AC 100-240V~, 50/60 Hz
Consumo	55W
Dimensiones	718mm (la.) x 180 mm (pr.) x 472 mm (al.)
Peso	3.2kg
Base	Extraíble, en 2 piezas
Temperatura de funcionamiento	5 °C a 40°C
Alimentación del mando a distancia	(2 pilas LR03/AAA 1.5V, no incluidas)
Puertos USB con tensión y corriente	5 V  0.5A
Altavoz	2 de 8 W integrados
Entradas	Antenas (T2 y S2), HDMI, AV/Audio in, USB, CI+, RJ45
Salidas	Óptica, auriculares
Funciona por USB	PVR (grabador de vídeo digital)
Formatos de reproducción multimedia mediante USB	Vídeo: .avi.ts.mpeg.mp4.mov.mkv.flv.mts.m4v.3gp,etc.
	Música: .mp3.mka.avi.mp4.mov.ts.ogg,etc.
	Fotografía: .jpeg.bmp.png.gif,etc.
Bluetooth Banda de frecuencia	2.402 GHz~ 2.480 GHz
Wifi Banda de frecuencia	2.400 GHz~ 2.497 GHz (Bande 2.4GHz ISM)
	4.900 GHz~ 5.845 GHz (Bande 5.0GHz ISM)
Potencia de salida de RF máxima	≥13dbm

ACCESORIOS:

Soporte	2	piezas
Mando a distancia	1	unidad
Guía del usuario.....	1	copia

Las imágenes que se proporcionan en este manual tienen únicamente una finalidad ilustrativa; remítase al producto actual para obtener una confirmación.

HOJA DE DATOS DEL PRODUCTO RELACIONADOS CON LA ENERGÍA	
Marca	edenwood
Referencia	10017053-ED32V01HD-MM
Nivel de eficiencia energética	D
Pantalla diagonal visible	80 cm; 32 pulgadas
Consumo energético (kWh al año), basándose en el consumo energético de un TV funcionando cuatro horas al día durante trescientos sesenta y cinco días. El consumo real depende de las condiciones de uso del TV.	21 kWh/1,000 h
Consumo eléctrico en modo suspensión (W)	< 0,5 W
Consumo eléctrico en modo apagado (W)	-
Resolución de la pantalla (píxeles)	1366x768

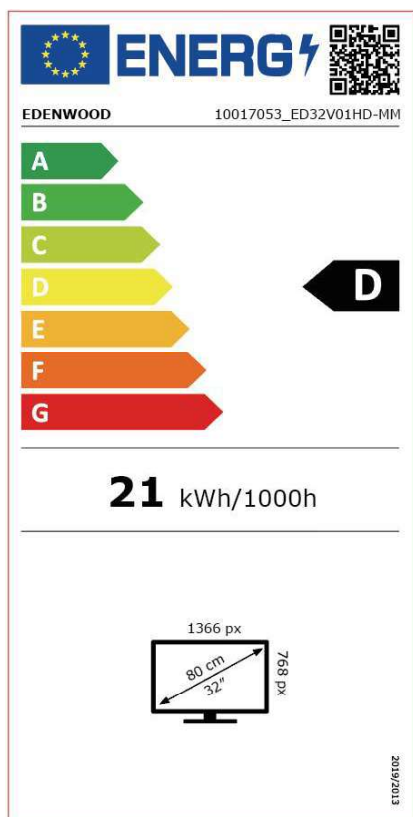

Referencia

Solución de problemas

Si tiene algún problema, consulte las medidas para cada síntoma en la lista siguiente. Los siguientes síntomas pueden haber sido causados por un ajuste mal realizado y no por el mal funcionamiento de la unidad. Si el problema persiste, póngase en contacto con el Centro de Atención al Cliente; consulte la página posterior para obtener la información de contacto.

Síntomas	Posibles soluciones
No se enciende	Verifique que el cable de alimentación esté enchufado y que la toma de corriente funcione correctamente. Desenchufe el cable de alimentación y conéctelo pasados 60 segundos, y a continuación reinicie el televisor.
No hay imagen	Verifique la conexión de la antena. Es posible que el canal esté sufriendo algún problema; sintonice otro canal. Por favor, realice los ajustes del contraste y del brillo de la imagen.
Buena imagen pero sin sonido	Por favor suba el volumen. Verifique si la televisión está en modo silencio; pulse el botón MUTE del mando a distancia. Verifique los ajustes de sonido Si se están utilizando dispositivos externos, verifique que sus volúmenes no estén configurados demasiado bajos o apagados. Si utiliza entradas AVI o de componentes, asegúrese de que los cables estén conectados correctamente y no queden sueltos. Si utiliza un cable DVI a HDMI, necesitará un cable de audio independiente. Asegúrese de que la toma de los auriculares no esté conectada.
Buen sonido pero color inusual o sin imagen	Verifique la conexión de la antena y el estado en el que se encuentra. Si utiliza la entrada de Componente, compruebe las conexiones de Componentes, las conexiones no realizadas correctamente o que estén sueltas pueden causar problemas de color o hacer que la pantalla se quede en blanco.
El mando a distancia no responde	Es posible que las pilas del mando a distancia se hayan agotado. Cambie las pilas si es necesario. Limpie el sensor del mando a distancia. La distancia entre el TV LED y el mando a distancia no debe exceder los 8 m, dentro del ángulo de funcionamiento recomendado; además no deben existir obstáculos entre el mando a distancia y la TV.
La pantalla puede presentar puntos de colores	Aunque la pantalla LED está fabricada con tecnología de alta precisión y el 99,99 % o más de los píxeles son efectivos, pueden aparecer puntos negros o puntos brillantes de luz (rojo, azul o verde) regularmente en la pantalla LED. Esta es una característica estructural de la pantalla LED y no indica un mal funcionamiento de la misma.
La imagen se corta	Mantenga el televisor alejado de fuentes eléctricas con ruido, como automóviles, secadores de pelo, soldadores y otros equipos. Las interferencias atmosféricas eléctricas, como las tormentas eléctricas locales o en la distancia pueden provocar que la imagen se corte. Cuando instale un equipo opcional, deje espacio entre este y el televisor. Verifique la antena y la conexión. Mantenga la antena alejada de cualquier cable de alimentación u otros cables de entrada/salida.

Referencia	
Después de la sintonización automática, solo están disponibles algunos canales.	Verifique que su área sea compatible con la transmisión por satélite (DVB). Realce de nuevo la sintonización automática o sintonice manualmente los canales que faltan. Compruebe que está usando el tipo correcto de antena - véase la página. 16 "Conexión de la antena".
No puede seleccionar el canal.	Verifique si el canal se ha bloqueado en la configuración del menú principal.
No se puede reproducir a través de USB.	Verifique que el cable de conexión USB y la fuente de alimentación estén conectados. El disco duro no se ha formateado. Asegúrese de que el dispositivo USB sea compatible y que los formatos de los archivos multimedia sean compatibles.
La imagen se distorsiona, existen macrobloques, bloque pequeño, puntos, pixelización, etc.	La compresión de los archivos de vídeo puede causar distorsión, especialmente en las imágenes en movimiento rápido, como deportes y películas de acción.
Ruido en el altavoz.	Verifique las conexiones de los cables; asegúrese de que los cables de vídeo no estén conectados a una entrada de audio. El nivel de señal bajo puede causar distorsión de sonido.
La televisión se apagan de forma automática.	Verifique si el temporizador de apagado está encendidos.
El TV se enciende automáticamente.	Verifique si el temporizador de encendido está activado en el menú de Configuración.
No aparece ninguna imagen en pantalla completa.	En primer lugar, compruebe si esto es debido a la señal de entrada. A continuación, intente ajustar el zoom en el menú de Función.

Defectos en la imagen y motivos



Imagen con nieve

La imagen con nieve se debe por lo general a una señal débil. Ajuste la antena o instale un amplificador de antena.



Imagen doble o fantasma

Las imágenes dobles se deben por lo general a reflejos de edificios altos. Ajuste la dirección de la antena o súbala.

También se pueden producir imágenes con efecto fantasma cuando las imágenes fijas se visualizan de forma continua. Es posible que desaparezca pasados unos instantes.



Interferencia de ondas de radio

Los patrones de onda se mueven en la pantalla, que generalmente son causados por transmisores de radio cercanos o equipos de recepción de onda corta.



Interferencia electrotérmica de alta temperatura

Los patrones diagonales o en espiga aparecen en pantalla o no se ve una parte de la imagen. Puede que este causado por equipos electro térmicos de alta temperatura de un hospital cercano.

Condiciones de la garantía

ELIMINACIÓN DE RESIDUOS DE EQUIPOS ELÉCTRICOS Y ELECTRÓNICOS POR PARTE DE USUARIOS EN LA UNIÓN EUROPEA

El símbolo en el producto o en el embalaje indica que este producto no puede eliminarse con los residuos generales. El usuario es responsable de la eliminación de este tipo de residuos depositándolo en un "punto de reciclaje" específico para los residuos eléctricos y electrónicos. La recogida selectiva de equipos eléctricos contribuye a preservar los recursos naturales y a garantizar el reciclaje de residuos, protegiendo el medio ambiente y la salud. Para obtener más información sobre la recogida y reciclaje de residuos eléctricos y electrónicos, póngase en contacto con su administración local, el servicio de recogida de basuras domésticas o el establecimiento en el que ha adquirido el producto.



La marca CE indica que el producto cumple los requisitos principales de las directivas europeas 2014/35/UE (baja tensión), 2014/30/UE (compatibilidad electromagnética), 2014/53/UE (equipos con radio) y 2011/65/UE (restricción del uso de ciertas sustancias peligrosas en equipos electrónicos).



No se exponga a volúmenes altos durante periodos prolongados de tiempo para evitar posibles daños auditivos.



Libre de cadmio; los valores de concentración de cadmio (Cd) por peso en cualquier parte de material homogéneo de la pantalla no debe superar el 0,01 % según se define en la Directiva 2011/65/UE.



Este símbolo indica corriente continua (CC).



Este símbolo indica corriente alterna (CA).



Este símbolo indica "uso exclusivo en interiores".

SOLUCIÓN GENERAL DE PROBLEMAS

Compruebe los puntos siguientes antes de considerar un fallo de funcionamiento en la unidad:

Síntoma	Solución
No se enciende.	Introduzca el enchufe bien ajustado en la toma de corriente.
No hay imagen.	Asegúrese de que el equipo está correctamente conectado.
<ul style="list-style-type: none"> • No hay sonido. • Sonido distorsionado. 	<ul style="list-style-type: none"> • Asegúrese de que el equipo está correctamente conectado. • Asegúrese de que el ajuste de entrada del televisor y del sistema estéreo son correctos. • Ajuste el volumen principal a un volumen adecuado utilizando el botón VOL+/VOL-.
No puede realizarse ninguna operación con el mando a distancia.	<ul style="list-style-type: none"> • Compruebe si las pilas están instaladas con la polaridad correcta. • Se han gastado las pilas: sustitúyalas por unas nuevas. • Dirija el mando a distancia hacia el sensor para el mismo y vuelva a intentarlo. • No utilice el mando a distancia a una distancia superior a 6 m del sensor del mando a distancia. • Elimine los obstáculos entre el mando a distancia y el sensor.
No funciona ninguna operación (en la unidad principal y/o en el mando a distancia).	Desconecte el enchufe y vuelva a conectarlo. (Puede que el aparato no funcione correctamente debido a los rayos, a la electricidad estática o a algún otro factor.)
Síntoma (TV)	Solución
No hay imagen o es muy pobre.	<ul style="list-style-type: none"> • Ajuste la antena o utilice una antena externa. • Coloque la unidad cerca de una ventana (si está en el interior de un edificio). • Coloque la unidad lejos de otros aparatos que puedan causar interferencias. • Vuelva a realizar la sintonización automática. • Intente ver otro canal.
No hay sonido o es muy pobre.	<ul style="list-style-type: none"> • Compruebe la configuración de audio. • Pulse el botón MUTE en el mando a distancia para cancelar la función silenciar. • Desconecte los auriculares.
Hay ruido u otra interferencia.	Hay algún equipo cerca de la unidad causando la interferencia. Mueva la unidad o el equipo que causa la interferencia.

Servicio postventa

Si encuentra algún problema al usar el dispositivo, primero siga estos pasos:

- Compruebe que se han seguido las instrucciones operativas, incluidos los capítulos relativos a la limpieza y el mantenimiento.
- Consulte la herramienta de diagnóstico para ayudar a resolver problemas en la página web:

FR: www.electrodepot.fr/sav

BE: www.electrodepot.be/fr/sav/www.electrodepot.be/nl/dnv

ES: [www.electrodepot.es/servicio-post venta](http://www.electrodepot.es/servicio-postventa)

Si, pese a seguir estos pasos, el problema no se ha resuelto:

Dispositivo en garantía

- Solicite asistencia para su dispositivo a través del sitio web sav.market-maker.fr
- Llame al departamento de servicio en el número de teléfono especificado en el recibo/factura.

La garantía establece un mínimo de 3 años * tras la compra de un dispositivo nuevo cubre los costes de envío a su casa, la mano de obra y las piezas de repuesto.

* Excluida garantías de tranquilidad o garantías extendidas.

ATENCIÓN: Los defectos y sus consecuencias derivados de manipulaciones y/o reparaciones del producto realizadas por el usuario o terceros no profesionales no dan lugar a la aplicación de la garantía legal o acciones comerciales.

Dispositivos fuera de garantía

-Los costes no está cubiertos, pero es posible realizar una intervención a domicilio.

• Si desea reparar el dispositivo usted mismo, puede encontrar las piezas de repuesto en la página web: [www.electrodepot.fr / sav/piècesdétachées](http://www.electrodepot.fr/sav/piècesdétachées)

PRECAUCIÓN: Las manipulaciones y/o reparaciones del producto por parte del usuario o un tercero no profesional pueden poner en riesgo la seguridad de las personas y la propiedad.

Español

- Los particulares y reparadores profesionales pueden acceder a estas piezas hasta al menos 7 años después de la fecha de compra del dispositivo nuevo y acordes a las características específicas del dispositivo:

- Fuentes de alimentación externas
 - Mandos a distancia

- Los reparadores profesionales pueden acceder a estas piezas hasta al menos 7 años después de la fecha de compra del dispositivo nuevo y acordes a las características específicas del dispositivo:

- Fuentes de alimentación internas

- Conectores para conectar a equipos externos (cable, antena, USB, DVD y Blu-ray)

- Capacitores

- Baterías y acumuladores

- Módulos de DVD/ Blue-Ray si es aplicable

- Módulos HD/ SSD si es aplicable

EN WARRANTY CONDITION

This product is guaranteed, for a period of 2 years from the date of purchase*, against any failure resulting from a defect in workmanship or material. This warranty does not cover any defects or damage resulting from improper use, installation, incorrect use or abnormal wear of the product.

*on presentation of the receipt.

FR CONDITION DE GARANTIE

Ce produit est garanti pour une période de 2 ans à partir de la date d'achat*, contre toute défaillance résultant d'un vice de fabrication ou de matériau. Cette garantie ne couvre pas les vices ou les dommages résultant d'une mauvaise installation, d'une utilisation incorrecte ou de l'usure anormale de produit.

* sur présentation du ticket de caisse.

NL GARANTIEVOORWAARDEN

Dit product wordt gegarandeerd voor een periode van 2 jaar vanaf de aankoopdatum*, voor elke stoing die het gevolg is van een fabricagefout of het materiaal. Gebreken of schade door slechte instgallatie, onjuist gebruik of abnormale slijtage van het product worden niet gedekt door deze garantie.

*op vertoon van kassabon.

ES CONDICIONES DE GARANTÍA

El certificado de garantía de este producto tiene una duración de 3 años a partir de la fecha de compra* que se limita a los defectos de fabricación y averías del material.

Se excluyen de la garantía deficiencias o daños originados por una mala instalación, errores en la manipulación o por un uso inadecuado.

* previa presentación del comprobante de compra.

EN Hereby, ELECTRO DEPOT declares that this device conforms to the essential requirements and EN other relevant provisions of Directive 2014/53 / EU. The declaration of conformity can be consulted on the site: <http://www.electrodepot.fr/sav/notices>

FR Par la présente, ELECTRO DEPOT déclare que cet appareil est conforme aux exigences essentielles et aux autres dispositions pertinentes de la directive 2014/53/EU. La déclaration de conformité peut être consultée sur le site : <http://www.electrodepot.fr/sav/notices>

NL Hierbij verklaart ELECTRO DEPOT dat dit toestel in overeenstemming is met de voornaamste eisen en de andere pertinente voorwaarden van de richtlijn 2014/53/EU. De conformiteitsverklaring kan geraadpleegd worden op de website <http://www.electrodepot.fr/sav/notices>

ES Por la presente, ELECTRO DEPOT declara que este aparato cumple con las obligaciones esenciales y demás disposiciones pertinentes de la directiva europea 2014/53/EU. Puede consultar la declaración de conformidad en la página web: <http://www.electrodepot.fr/sav/notices>



Made in China
ELECTRO DEPOT
1 route de Vendeville
59155 FACHES-THUMESNIL
productsupport@contact.electrodepot.fr