

**FR** **CONDITION DE GARANTIE**  
Ce produit est garanti pour une période de 2 ans à partir de la date d'achat\*, contre toute défaillance résultant d'un vice de fabrication ou de matériau. Cette garantie ne couvre pas les vices ou les dommages résultant d'une mauvaise installation, d'une utilisation incorrecte ou de l'usure anormale du produit.

\*sur présentation du ticket de caisse.

**NL** **GARANTIEVOORWAARDEN**  
Dit product wordt gegarandeerd voor een periode van 2 jaar vanaf de aankoopdatum\*, voor elke storing die het gevolg is van een fabricagefout of het materiaal. Gebreken of schade door slechte installatie, onjuist gebruik of abnormale slijtage van het product worden niet gedekt door deze garantie.

\*op vertoon van kassabon.

**ES** **CONDICIONES DE GARANTÍA**  
El certificado de garantía de este producto tiene una duración de 3 años a partir de la fecha de compra\* que se limita a los defectos de fabricación y averías del material. Se excluyen de la garantía deficiencias o daños originados por una mala instalación, errores en la manipulación o por un uso inadecuado.

\*previa presentación del comprobante de compra.

**Micro-ondes  
Magnetron  
Microondas**

959434  
MWO 34 CG X 343C

09/2017

ELECTRO DEPOT  
1 route de Vendeville  
59155 FACHES-THUMESNIL - FRANCE

GUIDE D'UTILISATION .....	02
HANDLEIDING .....	20
INSTRUCCIONES DE USO .....	38



Made in **PRC**

**VALBERG**

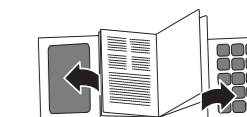

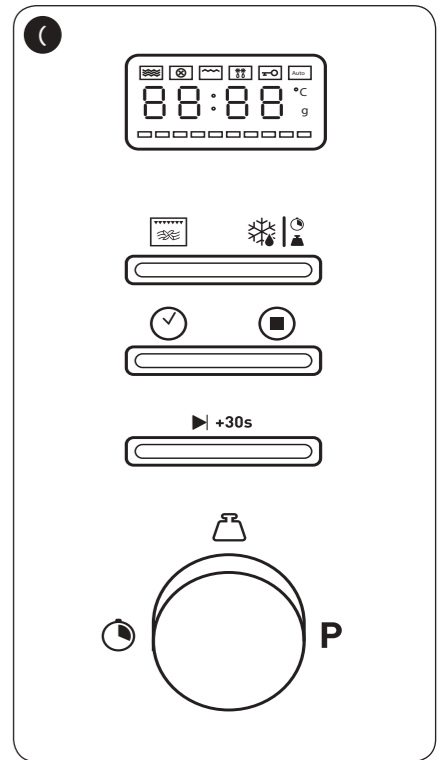
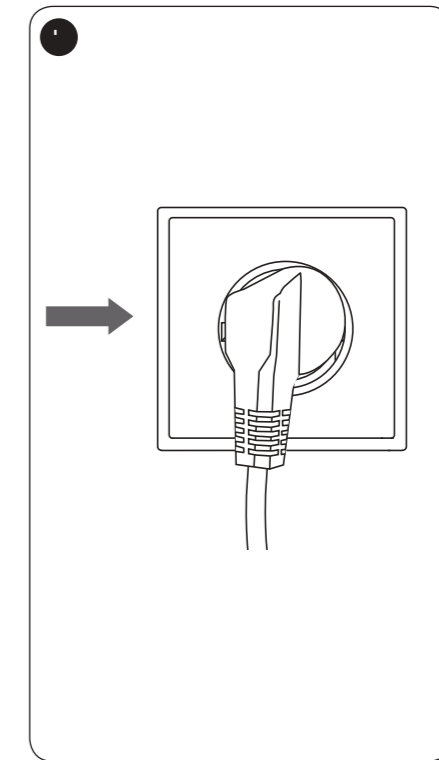
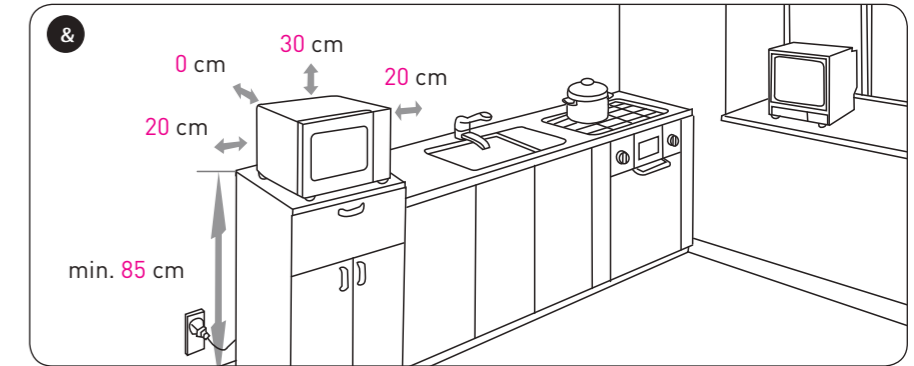
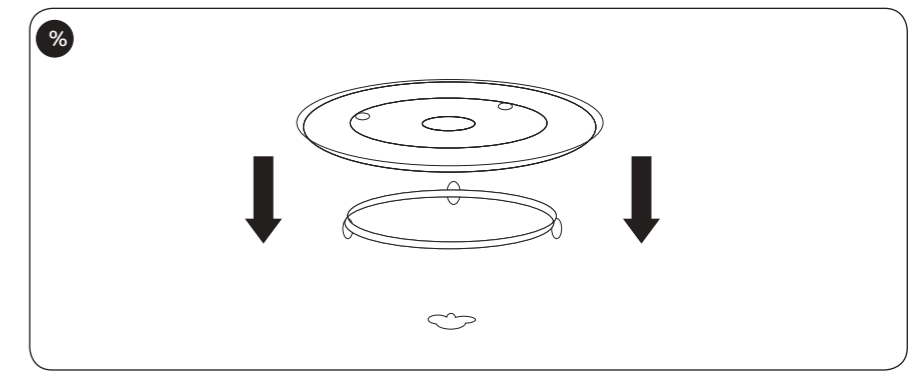
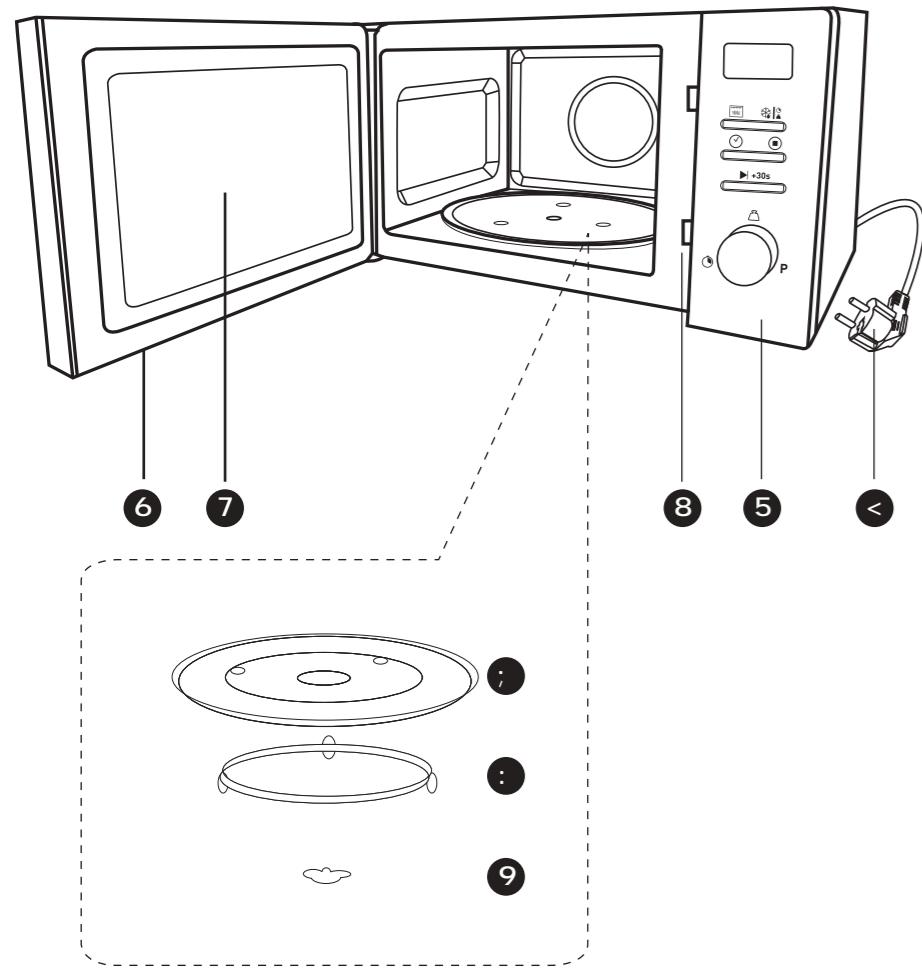

# Merci !

Merci d'avoir choisi ce produit VALBERG.

Choisis, testés et recommandés par ELECTRO DEPOT, les produits de la marque VALBERG vous assurent une utilisation simple, une performance fiable et une qualité irréprochable.

Grâce à cet appareil, vous savez que chaque utilisation vous apportera satisfaction.

Bienvenue chez ELECTRO DEPOT.

Visitez notre site Internet : [www.electrodepot.fr](http://www.electrodepot.fr)  
[www.electrodepot.be](http://www.electrodepot.be)

**VOTRE AVIS COMPTE !**



**PARTAGEZ  
VOTRE EXPERIENCE  
SUR LES PRODUITS**

Parce que votre satisfaction est notre priorité, nous vous proposons de donner votre avis sur ce produit. Il sera transmis et analysé par nos équipes afin d'améliorer continuellement le produit.

**Donnez votre avis sur :**

**<http://www.electrodepot.fr/avis-client>**

**<http://www.electrodepot.be/avis-client>**



**ELECTRO DEPOT**

## A

### Avant d'utiliser l'appareil

4 Consignes de sécurité

## B

### Aperçu de l'appareil

11 Composants  
11 Aperçu de l'appareil  
11 Utilisation prévue  
12 Caractéristiques

## C

### Utilisation de l'appareil

12 Instructions relatives à la mise en terre  
12 Articles culinaires  
13 Avant la première utilisation  
13 Utilisation  
14 Fonctionnement

## D

### Nettoyage et entretien

17 Nettoyage et entretien  
18 Dépannage

## E

### Mise au rebut

19 Mise au rebut de votre ancien appareil

## Consignes de sécurité

**VEUILLEZ LIRE ATTENTIVEMENT LES INSTRUCTIONS AVANT D'UTILISER L'APPAREIL ET CONSERVEZ-LES POUR POUVOIR VOUS Y RÉFÉRER ULTÉRIEUREMENT.**

Ce symbole indique que les surfaces  sont susceptibles de devenir brûlantes lors de l'utilisation.

### Consignes générales

- Le micro-onde ne doit pas être encastré.
  - **Avertissement** : l'appareil et ses pièces accessibles deviennent chauds en cours d'utilisation. Il convient de prendre soin d'éviter de toucher les éléments chauffants. Les enfants de moins de 8 ans doivent être tenus à l'écart à moins qu'ils ne soient en permanence sous surveillance.
  - Cet appareil peut être utilisé par des enfants à partir de 8 ans et plus
- et par des personnes ayant des capacités physiques, sensorielles ou mentales réduites ou un manque d'expérience et de connaissances à condition qu'elles aient reçu une supervision ou des instructions concernant l'utilisation de l'appareil en toute sécurité et qu'elles comprennent les dangers encourus.
- Les enfants ne doivent pas jouer avec ce produit.
  - Tenez l'appareil et son cordon d'alimentation hors de la portée des enfants de moins de 8 ans.
  - Le nettoyage et l'entretien ne doivent pas être effectués par des enfants, sauf s'ils sont âgés de 8 ans au minimum et sont surveillés.
  - **MISE EN GARDE** : si la porte ou le joint de la porte est endommagée, le four ne doit pas être mis en fonctionnement avant d'avoir été réparé par une personne compétente.

- **MISE EN GARDE** : il est dangereux pour quiconque, autre qu'une personne qualifiée, d'effectuer des opérations de maintenance ou de réparation entraînant le retrait d'un couvercle qui protège de l'exposition à l'énergie micro ondes.
- **MISE EN GARDE** : les liquides et autres aliments ne doivent pas être chauffés dans des récipients hermétiquement fermés car ils risquent d'exploser.
- L'appareil est conçu pour être utilisé dans des applications non encastrées. N'obstruez pas les ouvertures d'aération du four. Les informations relatives à l'espace adéquat (la partie supérieure/l'arrière/les côtés) pour une circulation d'air suffisante se trouvent dans le manuel d'utilisation. N'installez pas l'appareil dans une armoire. Le four à micro-ondes ne doit pas être placé dans un meuble ou encastré.
- Utilisez exclusivement des ustensiles adaptés à une

utilisation dans des fours à micro-ondes. N'utilisez pas de récipients ou couverts en métal, en feuille d'aluminium, en verre de cristal de plomb, en plastique sensible à la température, en bois, avec des agrafes métalliques ou attaches pour câbles ou contenant un de ces matériaux. N'utilisez pas de bols avec des fraisages ou de pots en plastique avec le couvercle retiré seulement partiellement. **Risque d'incendie !**

- Lorsque vous chauffez des aliments dans des récipients en plastique ou en papier, gardez un œil sur le four en raison de l'éventualité d'inflammation.
- Si de la fumée est émise, arrêter ou débrancher le four et garder la porte fermée pour étouffer des flammes éventuelles.
- Le chauffage de boisson par micro ondes peut provoquer un jaillissement brusque et différé de liquide en ébullition, aussi des précautions doivent

être prises lors de la manipulation du récipient.  
**Risque de brûlures !**

- Le contenu des biberons et des pots d'aliments pour bébés doit être remué ou secoué et la température vérifiée avant consommation de façon à éviter des brûlures. Desserrez l'embout et la tétine avant de réchauffer les biberons afin d'éviter tous risques de brûlures.
- Il n'est pas recommandé de chauffer des œufs dans leur coquille et les durs entiers dans un four micro ondes car ils risquent d'exploser, même après la fin de cuisson.
- **Avertissement** : énergie des micro-ondes : ne retirez pas le couvercle.
- Si le câble d'alimentation est endommagé, il doit être remplacé par le fabricant, son service après-vente ou des personnes de qualification similaire afin d'éviter un danger.
- L'appareil n'est pas destiné à être utilisé avec un minu-

teur externe ou un système de commande à distance distinct.

- Ne raccordez pas l'appareil à l'alimentation secteur à l'aide d'une rallonge ou d'une multiprise. **Danger de surchauffe.**
- N'ouvrez jamais le boîtier de l'appareil. Il est très dangereux de tenter d'altérer des raccordements ou composants électriques et des pièces mécaniques, car cela peut entraîner des dysfonctionnements ou un risque d'électrocution.
- **MISE EN GARDE** : ne pas autoriser les enfants utiliser le four sans surveillance que si des instructions de sécurité leur ont été données, permettant à l'enfant d'utiliser le four de manière sûre, et de comprendre les dangers d'une utilisation incorrecte.
- Ne réchauffez pas de boîtes dans le four à micro-ondes. De la pression pourrait s'accumuler et celles-ci pourraient exploser, entraînant des blessures ou des

dégâts.

- N'utilisez l'appareil à aucune autre fin que celles décrites dans le présent manuel, afin de prévenir toutes situations dangereuses.
- Avant de brancher l'appareil à une prise de courant, assurez-vous que la tension indiquée sur l'appareil correspond à la tension réseau locale.
- Pour des raisons de sécurité, cet appareil est livré avec une fiche muni d'une prise de terre. Branchez toujours cet appareil à une prise de courant dotée d'une protection par mise à la terre.
- Pour contrôler la température des aliments, veuillez interrompre au préalable le processus de cuisson. Utilisez uniquement un thermomètre adapté à un usage alimentaire. N'utilisez jamais un thermomètre contenant du mercure ou du liquide, car ceux-ci ne sont pas adaptés pour une utilisation à des tem-

pératures très élevées et risquent de se briser très facilement.

- N'utilisez pas l'appareil si les charnières de la porte sont desserrées, et si des trous ou fissures sont visibles sur le boîtier, sur la porte ou à l'intérieur du four.
- Cet appareil n'est pas prévu pour une utilisation à l'extérieur.
- N'utilisez jamais l'appareil pour ranger ou sécher des objets susceptibles de s'enflammer facilement.  
**L'humidité s'évapore. Risque d'incendie !**
- N'utilisez pas l'appareil pour chauffer des coussins ou coussinets remplis de noyaux de cerises, de grains de blé, de la lavande ou du gel. Ces coussinets peuvent s'enflammer lorsqu'ils sont chauffés, et même après leur retrait de l'appareil. Le four à micro-ondes est prévu pour chauffer des denrées alimentaires et des boissons. Le séchage



de denrées alimentaires ou de linge et le chauffage de coussins chauffants, pantoufles, éponges, linge humide et autres articles similaires peuvent entraîner des risques de blessures, d'inflammation ou de feu.

- Faites preuve de prudence lorsque vous cuisinez ou réchauffez des aliments à teneur élevée en sucre. En cas de chauffage trop prolongé, le sucre risque de se caraméliser ou de s'enflammer.
- L'appareil n'est pas adapté au nettoyage ou à la désinfection d'objets. Les objets risquent de devenir extrêmement chauds, et il existe un danger de brûlures lors du retrait de ceux-ci de l'appareil.
- N'utilisez pas le four à sa pleine puissance pour réchauffer de la vaisselle ou sécher des herbes. N'utilisez pas l'appareil sans aliments ou lorsque ceux-ci sont chargés de manière incorrecte.

- Ne chauffez jamais de l'alcool non dilué dans l'appareil, car celui-ci peut s'enflammer facilement.

### **Risque d'incendie !**

- N'utilisez pas cet appareil pour réchauffer des aliments dans des sacs de maintien au chaud conçus pour des fours ordinaires, tels que des sacs à cuisson. Ces sacs de maintien au chaud contiennent d'ordinaire une mince couche de papier aluminium qui réfléchit les micro-ondes. Cette énergie réfléchie peut, à son tour, faire chauffer le revêtement extérieur en papier au point que celui-ci s'enflamme.
- N'utilisez pas l'appareil pour faire cuire des aliments en grande friture. Ne laissez pas l'appareil sans surveillance lorsque vous cuisinez avec des huiles ou des graisses, car celles-ci présentent des risques d'incendie en cas de surchauffe.
- Portez des gants de cuisine lorsque vous introduisez

des plats dans l'appareil ou lorsque vous les en sortez, ou lorsque vous manipulez des plats ou des aliments dans l'appareil. **Risques de brûlure !**

- Ne posez jamais le plateau en verre chaud (ni aucun autre récipient de cuisson chaud) sur une surface froide, notamment un plan de travail carrelé ou en granit. Le plateau ou récipient en verre risque de se fissurer et de se briser, et le plan de travail risque d'être endommagé. Utilisez une nappe adéquate résistant à la chaleur ou un support de pot.
- N'utilisez pas l'appareil pour réchauffer la pièce. En raison des températures élevées dégagées, les objets laissés à proximité de l'appareil risquent de prendre feu.
- Lorsque vous utilisez des appareils de cuisine branchés à des prises situées à proximité de l'appareil, assurez-vous que le cordon d'alimentation ne peut pas

être coincé dans une porte chaude du four. La porte chaude du four peut faire fondre l'isolation du cordon et devenir dangereuse.

- Retirez attaches de fil métallique et poignées en métal des récipients/sacs en papier ou en plastique avant de les placer dans le four.
- Installez ou positionnez ce four exclusivement conformément aux instructions d'installation fournies.
- N'utilisez pas ce four à proximité d'une source d'eau, dans un sous-sol humide ou à proximité d'une piscine.
- Ne laissez pas le cordon pendre au bord d'une table ou d'un comptoir.
- Concernant l'installation du four, merci de vous référer au paragraphe « Utilisation ». Prévoyez 20 cm de part et d'autre de l'appareil et 30 cm au-dessus. Le dos de l'appareil doit être placé contre un mur.
- Ne tentez pas d'utiliser ce four avec la porte ouverte,

car cela peut entraîner une exposition dangereuse à l'énergie des micro-ondes. Il est important de ne pas briser ou d'essayer de forcer les dispositifs de verrouillage de sécurité.

- Ne placez aucun objet entre l'avant du four et la porte. Ne laissez pas de saletés ou résidus de produits de nettoyage s'accumuler sur les surfaces d'étanchéité.
- Cet appareil est conçu pour un usage domestique et des utilisations similaires, telles que :
  - espaces cuisine de magasins, bureaux et autres environnements de travail ;
  - par des clients dans des hôtels, des motels et d'autres types de résidences ;
  - les fermes ;
  - environnements de type chambres d'hôtes.
- N'utilisez pas un appareil de nettoyage à la vapeur pour nettoyer cet appareil. La vapeur risque d'atteindre les composants

électriques et provoquer un court-circuit.

- Le four doit être nettoyé régulièrement et tout dépôt d'aliments doit être éliminé (veuillez vous référer au manuel d'utilisation).
- Il est recommandé de nettoyer régulièrement l'appareil. Si l'appareil n'est pas maintenu dans un bon état de propreté, sa surface pourrait se dégrader et affecter de façon inextinguible la durée de vie de l'appareil et conduire à une situation dangereuse.
- Concernant les détails pour nettoyer les joints de porte, les cavités et les parties adjacentes, merci de vous référer au paragraphe « Nettoyage et entretien ».
- Assurez-vous que l'appareil soit éteint avant de remplacer la lampe pour éviter le risque de choc électrique.

## Composants

- |  |   |
|--|---|
| <b>A</b> Panneau des commandes                 | <b>E</b> Arbre du port tournant           |
| <b>B</b> Assemblage de la porte                | <b>F</b> Ensemble de bagues de roulement  |
| <b>C</b> Fenêtre                               | <b>G</b> Plateau de verre                 |
| <b>D</b> Verrouillage de sécurité pour enfants | <b>H</b> Cordon d'alimentation avec fiche |

## Aperçu de l'appareil

- Déballez l'appareil. Retirez toutes les étiquettes du produit. Veuillez vérifier son exhaustivité et s'il est en bonne condition. Si l'appareil est endommagé ou présente un dysfonctionnement, ne l'utilisez pas et rapportez-le à votre revendeur ou service après-vente.
- Conservez tous les emballages hors de portée des enfants. Il existe un risque d'accident si les enfants jouent avec les matériaux d'emballage.

## Utilisation prévue

- Cet appareil est conçu pour cuire des aliments à l'aide de l'énergie des micro-ondes. N'utilisez pas cet appareil à d'autres fins que celles prévues.
- L'appareil cesse d'émettre des rayons dès qu'il est éteint, par ex. au moyen de l'ouverture de la porte (plusieurs contacts de sécurité), et les rayons ne sont stockés ni dans les aliments ni dans les récipients.
- Toute autre utilisation peut endommager l'appareil ou provoquer des blessures.
- Ce produit est un appareil de groupe 2, classe B.
- Cet appareil appartient au groupe 2 car il génère intentionnellement de l'énergie radiofréquence pour le chauffage d'aliments ou de produits.
- Cet appareil appartient à la classe B car il convient pour une utilisation dans des endroits situés dans des environnements résidentiels et dans des établissements directement reliés à un réseau d'alimentation électrique basse tension qui alimente les bâtiments utilisés à des fins domestiques.

## Caractéristiques

Modèle :	959434
Tension d'alimentation :	230-240 V~, 50 Hz
Entrée nominale :	1550 W
Tension de sortie nominale :	1000 W
Dimensions totales :	L 520 x P 514 x H 314 mm
Capacité :	34 litres
Poids net :	env. 18,5 kg
Convection :	2500 W

## Instructions relatives à la mise en terre

- Le cordon d'alimentation est équipé d'une fiche ayant une prise de terre, qui doit être branchée à une prise de courant installée et mise à la terre correctement.
- Il est recommandé qu'un circuit distinct servant uniquement le four soit mis en place.
- La tension élevée est dangereuse et peut entraîner des risques d'incendie et d'autres accidents, provoquant des dommages ou blessures.



### AVERTISSEMENT

Un branchement inadéquat de l'équipement de mise à la terre pourrait présenter un risque d'électrocution.

## Articles culinaires

La liste ci-après constitue un guide général pour vous aider à choisir les ustensiles appropriés :

Articles culinaires	Four à micro-ondes	Gril
Verre résistant à la chaleur	Oui	Oui
Verre non résistant à la chaleur	Non	Non
Vaisselle foncée	Oui	Oui
Assiettes en plastique adaptées au four à micro-ondes	Oui	Non
Essuie-tout	Oui	Non
Papier sulfurisé	Non	Oui
Film alimentaire	Non	Oui
Feuille et récipients en aluminium	Non	Oui

## Avant la première utilisation

- Débranchez l'appareil.
- Nettoyez l'appareil (→ Nettoyage et entretien).

## Utilisation

### Accessoires

- 1 Placez le support du plateau tournant puis le plateau en verre dans l'appareil. Le plateau en verre tourne en cours d'utilisation. Ne placez jamais le plateau en verre à l'envers. N'entrez jamais le plateau en verre. Placez le récipient contenant des aliments sur le plateau en verre en cours d'utilisation.

### Positionnement du four à micro-ondes

- 2 Placez l'appareil sur une surface nivelée et stable (au minimum à 85 cm au-dessus du sol). Laissez un espace suffisant entre les murs et tous autres objets. Le dos de l'appareil doit être placé contre un mur. Prévoyez 20 cm de part et d'autre de l'appareil et 30 cm au-dessus. N'obstruez pas les ouvertures d'aération. Ne retirez pas les pieds.



### AVERTISSEMENT

Utilisez l'appareil seulement si le support du plateau et le plateau en verre sont correctement positionnés.



### ATTENTION :

- Ne faites pas fonctionner l'appareil en cas de cordon d'alimentation endommagé.
- Ne faites pas passer le cordon d'alimentation sous l'appareil ou sur des objets chauds/tranchants.
- La fiche d'alimentation doit être facilement accessible afin que vous puissiez la débrancher immédiatement de la prise de courant en cas d'urgence.

## Fonctionnement

- 3 Branchez la fiche d'alimentation à une prise de courant appropriée.
- 4 **Réglage de la puissance du micro-ondes** : 10 réglages sont disponibles.
  - Sélectionnez la fonction (A1-A10) que vous souhaitez avec le bouton de réglage rotatif. Validez la sélection avec ► **+30s**
  - Choisissez maintenant le poids des produits alimentaires utilisés avec le bouton de réglage rotatif. Validez la sélection avec ► **+30s** afin de démarrer le programme.

Menu auto	Puissance du micro-ondes	Utilisation
A1	100 %	Chauffer
A2	100 %	Pommes de terre
A3	100 %	Viandes
A4	100 %	Légumes
A5	80 %	Poissons
A6	80 %	Pâtes
A7	100 %	Soupes
A8	--- %	Gâteaux
A9	--- %	Pizzas
A10	--- %	Volailles

**Remarque** : le menu **A8** a une fonction de préchauffage à 160 °C. Grâce à la sélection de cette fonction, le four commence avec le préchauffage. Lorsque la température optimale est atteinte, un signal sonore double indique que vous pouvez placer la nourriture dans l'appareil. Sélectionnez ► **+30s** pour démarrer le programme.

- Le menu **A10** émet un signal sonore double qui indique aux environs des 2/3 de la cuisson que la préparation doit être tournée.
- **Après avoir retourné** : Fermez la porte. Appuyez sur ► **+30s**. Le programme continue jusqu'à la fin de la durée réglée.

### Chauffer

- Réglez la durée de préchauffage souhaitée grâce au bouton de réglage rotatif.
- Appuyez sur ► **+30s**. L'appareil démarre le programme.
- L'appareil s'arrête automatiquement après l'écoulement de la durée de préchauffage réglée et indiquée sur l'écran d'affichage. Un signal sonore retentit.

### Réchauffer

- Appuyez sur ► **+30s** afin que l'appareil démarre à 100 % de puissance pendant 30 secondes. Chaque autre pression sur la touche ajoute 30 secondes de plus à la durée restante sur l'affichage. La durée maximale pouvant être réglée s'élève à 95 minutes.



### Décongélation (selon le poids)

- Appuyez 1 fois sur . L'affichage indique **d1**. Réglez grâce au bouton de réglage rotatif le poids de la nourriture. Appuyez sur ► **+30s** pour démarrer le programme.



### Décongélation (selon la durée)

- Appuyez 2 fois sur . L'affichage indique maintenant **d2**. Réglez la durée souhaitée avec le bouton de réglage rotatif. Sélectionnez ► **+30s** pour démarrer la décongélation.

**Fonction de cuisson**

- Sélectionnez . Sur l'écran d'affichage, **P100** apparaît.
- Sélectionnez de nouveau  pour régler la durée de cuisson ou utilisez le bouton de réglage rotatif afin de régler la puissance du micro-ondes. Sur l'affichage apparaissent P100, P80, P50, P30, P10.
- Appuyez sur ► **+30s** pour valider l'entrée.
- Réglez la durée de cuisson avec le bouton rotatif.
- Appuyez sur ► **+30s** pour démarrer le programme.

**Fonction gril**

- Appuyez sur . Sur l'écran d'affichage, **P100** apparaît.
- Appuyez sur  à nouveau, pour régler la durée de cuisson en mode grilloir, ou utilisez le bouton rotatif, pour régler la fonction gril. Sur l'écran d'affichage, **G-1** apparaît.
- Appuyez sur ► **+30s** pour valider l'entrée.
- Réglez maintenant la durée de cuisson avec le bouton rotatif.
- Appuyez sur ► **+30s** pour démarrer le programme.

**Remarque** : grâce à un signal sonore double, le programme indique après l'écoulement de 1/2 de la durée de préparation que la nourriture doit être tournée. Pour obtenir un meilleur résultat, tournez la nourriture. Fermez la porte. Continuez le programme en appuyant sur ► **+30s**



**Fonction combi**

- Appuyez sur . Sur l'écran d'affichage, **P100** apparaît.

- Appuyez sur  à nouveau, pour régler la durée de cuisson ou utilisez le bouton rotatif pour régler la fonction combi. C-1, C-2, C-3, C-4... sont indiqués dans cet ordre sur l'affichage.
- Appuyez sur ► **+30s** pour valider l'entrée.
- Réglez maintenant la durée de cuisson avec le bouton rotatif.
- Appuyez sur ► **+30s** pour démarrer le programme.

Écran d'affichage	Micro-ondes	Gril	Four
C-1	•		•
C-2	•	•	
C-3		•	•
C-4	•	•	•



**Four (avec préchauffage)**

- Appuyez sur . Sur l'écran d'affichage, **P100** apparaît.
- Appuyez sur  pour régler la durée de fonctionnement du four ou utilisez le bouton rotatif pour régler la fonction four. Si des valeurs de température sont indiquées sur l'affichage, cela indique que la fonction four est activée.
- Les températures de 150 à 240 °C peuvent être réglées grâce au bouton rotatif.
- Appuyez sur ► **+30s** pour valider l'entrée.
- Appuyez de nouveau sur ► **+30s** pour démarrer le préchauffage.





- Un signal sonore double retenti, lorsque le préchauffage est terminé et que les produits alimentaires peuvent être placés dans l'appareil. La température est indiquée sur l'écran d'affichage.
- Placez la nourriture dans l'appareil. Fermez la porte. Sélectionnez la durée de cuisson au four avec le bouton rotatif.
- Appuyez sur ► **+30s** pour démarrer le programme.

### Four (sans préchauffage)



- Appuyez sur . Sur l'écran d'affichage, **P100** apparaît.
- Appuyez sur  pour régler la durée de fonctionnement du four ou utilisez le bouton rotatif pour régler la fonction four. Si des valeurs de température sont indiquées sur l'affichage, cela indique que la fonction four est activée.
- Les températures de 150 à 240 °C peuvent être réglées grâce au bouton rotatif.
- Appuyez sur ► **+30s** pour valider l'entrée.
- Placez la nourriture dans l'appareil. Fermez la porte. Sélectionnez la durée de cuisson au four avec le bouton rotatif.
- Appuyez sur ► **+30s** pour démarrer le programme.

### Cuisson en plusieurs étapes

- Un maximum de deux étapes peut être préprogrammé. Si l'une des étapes est « Décongélation », celle-ci doit d'abord être réglée.
- Un signal sonore retentit lors chaque étape est terminée.
- Les menus et préchauffages ne peuvent pas être sélectionnés lors de l'utilisation de cette fonction.

- **Exemple : si vous décongelez 5 minutes, qui seront suivies d'un réglage de 7 minutes de cuisson à une puissance de 80 %...**
- Sélectionnez   deux fois. L'affichage indique **d2**.
- Réglez la durée sur 5 minutes à l'aide du bouton rotatif.
- Appuyez sur  1 fois. Sélectionnez la puissance (**P80**) avec le bouton rotatif.
- Sélectionnez ► **+30s** pour valider l'entrée.
- Réglez la durée sur 7 minutes à l'aide du bouton rotatif. Démarrez le programme avec ► **+30s**



### Réglage de l'heure

- Sélectionnez . L'affichage indique « 00:00 ». L'affichage de l'heure clignote.
- Réglez les heures avec le bouton rotatif (0-23).
- Sélectionnez  une deuxième fois. L'affichage des minutes clignote.
- Réglez les minutes avec le bouton rotatif (0-59).
- Sélectionnez  pour valider le réglage et pour quitter le menu.

### Réglage de la minuterie

- Appuyez 2 fois sur . L'affichage indique « 00:00 ».
- Réglez la durée à l'aide du bouton rotatif (95 minutes maxi).
- Démarrez le programme avec ► **+30s**

### Sécurité enfants

- Maintenez appuyé  3 secondes. Pour déverrouiller, maintenez appuyé  encore une fois 3 secondes.

## Nettoyage et entretien

- Avant de procéder au nettoyage de l'appareil, débranchez la fiche d'alimentation de la prise de courant.
- L'appareil doit être nettoyé après chaque utilisation pour des raisons d'hygiène. Éliminez tous les résidus d'aliments.



### ATTENTION

N'utilisez jamais de produits abrasifs ou de grattoirs métalliques pour nettoyer la porte du four, car ils pourraient en rayer la surface, et par conséquent, casser le verre.

### Pièces

### Méthode de nettoyage

Chambre de cuisson

Nettoyez-la à l'aide d'un chiffon humide et d'un détergent doux. Essuyez à fond la chambre de cuisson, puis laissez-la sécher entièrement.

**Éliminez les odeurs désagréables de la chambre de cuisson :** mélangez la pelure et le jus d'un citron avec une tasse d'eau dans un récipient allant aux micro-ondes.

Faites cuire le mélange dans le four à micro-ondes pendant 5 minutes. Ensuite essuyez à fond, puis séchez la chambre de cuisson à l'aide d'un chiffon sec.

Boîtier

Nettoyez-le à l'aide d'un chiffon doux et sec.

**Pièces****Méthode de nettoyage**

Joint d'étanchéité de la porte (porte et cadre de la porte)

Éliminez les taches à l'aide d'un chiffon humide et d'un détergent doux. Ensuite, essuyez-les à fond et séchez-les.

- Ensemble de bagues de rouleau
- Plateau de verre

Nettoyez-les à l'eau tiède et au détergent doux, puis rincez-les à l'eau claire. Laissez sécher entièrement les accessoires après nettoyage.

**Dépannage**

Problème	Cause	Solution
L'appareil ne démarre pas.	<ul style="list-style-type: none"> <li>• La fiche d'alimentation n'est pas branchée convenablement.</li> <li>• Il y a un problème avec le fusible de la prise de courant.</li> </ul>	<ul style="list-style-type: none"> <li>• Débranchez la fiche d'alimentation, puis branchez-la à nouveau au bout de 10 secondes.</li> <li>• Faites vérifier la prise de courant par un technicien qualifié.</li> </ul>
L'appareil ne chauffe pas.	<ul style="list-style-type: none"> <li>• La porte n'est pas bien fermée.</li> <li>• Le temps de cuisson n'est pas correctement défini.</li> </ul>	<ul style="list-style-type: none"> <li>• Fermez la porte convenablement.</li> <li>• Définissez correctement le temps de cuisson.</li> </ul>
Le plateau en verre fait du bruit en cours de fonctionnement de l'appareil.	<ul style="list-style-type: none"> <li>• Le support du plateau ainsi que le fond du four sont sales.</li> </ul>	<ul style="list-style-type: none"> <li>• Nettoyez les pièces sales (→ Nettoyage et entretien).</li> </ul>



**ATTENTION**

Toutes réparations de l'appareil doivent être effectuées exclusivement par un technicien qualifié.

**Mise au rebut de votre ancien appareil**

**COLLECTE SÉLECTIVE DES DÉCHETS ÉLECTRIQUES ET ÉLECTRONIQUES**



Cet appareil comporte le symbole DEEE (Déchet d'équipement électrique et électronique) signifiant qu'en fin de vie, il ne doit pas être jeté aux déchets ménagers, mais déposé au centre de tri de la localité. La valorisation des déchets permet de contribuer à préserver notre environnement.



Nos emballages peuvent faire l'objet d'une consigne de tri. Pour en savoir plus : [www.consignesdetri.fr](http://www.consignesdetri.fr)

**PROTECTION DE L'ENVIRONNEMENT - DIRECTIVE 2012/19/UE**

Afin de préserver notre environnement et notre santé, l'élimination en fin de vie des appareils électriques et électroniques doit se faire selon des règles bien précises et nécessite l'implication de chacun, qu'il soit fournisseur ou utilisateur.



C'est pour cette raison que votre appareil, tel que le signale le symbole  apposé sur sa plaque signalétique ou sur l'emballage, ne doit en aucun cas être jeté dans une poubelle publique ou privée destinée aux ordures ménagères. L'utilisateur a le droit de déposer l'appareil dans un lieu public de collecte procédant à un tri sélectif des déchets pour être recyclé ou réutilisé pour d'autres applications, conformément à la directive.

Rendez l'appareil inutilisable immédiatement. Débranchez la prise d'alimentation et coupez le câble électrique. Retirez ou détruisez les fermetures à bascule ou à ressort avant de vous débarrasser de l'appareil. Ceci permet d'éviter aux enfants de s'enfermer dans l'appareil et de mettre ainsi leur vie en danger. Pour la sécurité des enfants, rangez vos vieux appareils en lieu sûr jusqu'à ce qu'ils soient mis au rebut, hors de votre domicile.

9a VU`U[ Y`YhYbj ]fcbbya Ybh

A ]gY`Ui `fYVi hXYg'a U`Af]Ui I `Xô'a VU`U[ Y

Les matériaux d'emballage protègent votre machine contre les dommages susceptibles de survenir pendant le transport. Ces matériaux sont respectueux de l'environnement puisqu'ils sont recyclables. Le recyclage des matériaux permet à la fois d'économiser les matières premières et de réduire la production de déchets.

# Bedankt!

Bedankt om voor dit product van VALBERG gekozen te hebben.

Gekozen, getest en aanbevolen door ELECTRO DEPOT, de producten van het merk VALBERG waarborgen u een eenvoudig gebruik, een betrouwbare werking en een onberispelijke kwaliteit.

Dankzij dit toestel weet u dat elk gebruik tevredenstellend zal zijn.

Welkom bij ELECTRO DEPOT.

Bezoek onze website: [www.electrodepot.be](http://www.electrodepot.be)



De gebruiksaanwijzingen kunnen tevens worden geraadpleegd op de website:  
<http://www.electrodepot.be>

## A

### Alvorens het apparaat

22 Veiligheidsinstructies

## B

### Overzicht van het apparaat

29 Onderdelen  
29 Overzicht van het apparaat  
29 Doelmatig gebruik  
30 Specificaties

## C

### Het apparaat gebruiken

30 Instructies over de aarding  
30 Keukengerei  
31 Voor ingebruikname  
31 Bediening

## D

### Reiniging en onderhoud

35 Reiniging en onderhoud  
36 Probleemoplossing

## E

### Verwijdering

37 Afdanken van uw oud apparaat

## Veiligheidsinstructies

**LEES DE GEBRUIKSAANWIJZING AANDACHTIG DOOR VOORDAT U HET APPARAAT IN GEBRUIK NEEMT EN BEWAAR DEZE VOOR LATERE RAADPLEGING.**

Dit symbool geeft aan dat de oppervlakken tijdens de werking warm kunnen worden.



### Algemene veiligheidsinstructies

- De microgolfoven mag niet worden ingebouwd.
- **Waarschuwing:** Het apparaat en de toegankelijke onderdelen worden warm tijdens gebruik. Raak de verwarmingselementen niet aan. Houd kinderen jonger dan 8 jaar uit de buurt van het apparaat wanneer er geen toezicht is.
- Dit apparaat kan worden gebruikt door kinderen vanaf 8 jaar en ouder of personen met beperkte fysieke, visuele of mentale mogelijkheden, of die een gebrek hebben aan ervaring en kennis, als ze onder toezicht staan of instructies hebben gekregen over het veilig gebruik van het apparaat en de gevaren die het gebruik van het apparaat met zich meebrengt begrijpen.
- Laat kinderen nooit met dit product spelen.
- Houd het apparaat en de stekker uit de buurt van kinderen jonger dan 8 jaar.
- Kinderen jonger dan 8 jaar en zonder toezicht mogen het apparaat niet schoonmaken of onderhouden.
- **WAARSCHUWING:** Als de deur of de deurdichting beschadigd is, schakel de oven niet in, maar laat deze eerst door een vakbekwaam persoon repareren.
- **WAARSCHUWING:** Alleen vakbekwame personen mogen onderhoud of reparaties aan het apparaat uitvoeren, met inbegrip van plaatsing van een

scherm ter bescherming tegen blootstelling aan microgolvenenergie.

- **WAARSCHUWING:** Vloeistoffen en andere etenswaren mogen niet opgewarmd worden in hermetisch afgesloten houders, deze kunnen ontploffen.
- Het apparaat is niet geschikt om ingebouwd te worden. Belemmer de ventilatieopeningen van de oven niet. Informatie over de nodige vrije ruimte (boven/achter en aan weerskanten van het apparaat) voor voldoende luchtcirculatie is in deze gebruiksaanwijzing vermeld. Plaats het apparaat niet in een kast. Plaats de microgolfoven niet in een meubelstuk of bouw het apparaat niet in.
- Gebruik alleen keukengeri dat voor gebruik in een microgolfoven geschikt is. Gebruik geen houders of deksels van metaal, aluminiumfolie, loden kristalglas, warmtegevoelige kunststof, hout, met me-

talen nietjes of kabelbinders of die een van deze materialen bevatten. Gebruik geen kommen met insnijdingen of potten van kunststof waarbij het deksel slechts gedeeltelijk verwijderd kan worden.

### **Brandgevaar:**

- Tijdens het opwarmen van levensmiddelen in kunststof of papieren bakjes, houd toezicht op de oven. Er is namelijk brandgevaar.
  - Als er rook verschijnt, stop de oven of haal de stekker uit het stopcontact. Houd de deur gesloten om eventuele vlammen te doven.
  - Het opwarmen van vloeistoffen in de microgolfoven kan een plotseling gespat veroorzaken eenmaal de vloeistof kookt. Wees tevens voorzichtig wanneer u het bakje uit de oven haalt.
- ### **Risico op brandwonden!**
- Schud of roer de inhoud van zuigflessen of -potjes en controleer de temperatuur voor gebruik om brandwonden te vermijden. Verwijder de dop en



het speen voordat u zuigflessen opwarmt om het risico op brandwonden te vermijden.

- Het wordt niet aanbevolen om eieren in hun schaal of hard gekookte eieren in de microgolfoven op te warmen, deze kunnen, zelfs na het kookproces, ontploffen.
- **Waarschuwing:** microgolfenergie: verwijder het deksel niet.
- Als het snoer beschadigd is, laat het vervangen door de fabrikant, een erkend servicecentrum of een gelijkwaardig bekwaam persoon om elk gevaar te voorkomen.
- Dit apparaat is niet bestemd voor gebruik met een externe timer of een afzonderlijk op afstand bestuurd systeem.
- Sluit het apparaat niet op de voeding aan door middel van een verlengsnoer of een verdeelstekker. **Gevaar op oververhitting.**
- Open nooit de behuizing van het apparaat. Het is zeer gevaarlijk om de elek-

trische aansluitingen of onderdelen en de mechanische delen proberen aan te passen, dit kan storing of een risico op elektrische schokken veroorzaken.

- **WAARSCHUWING:** Kinderen mogen het apparaat niet zonder toezicht gebruiken, tenzij ze de juiste veiligheidsinstructies hebben gekregen om de oven op een veilige en juiste manier te gebruiken en op de hoogte zijn van de gevaren die een verkeerd gebruik met zich meebrengen.
- Warm geen blikken in de microgolfoven op. De druk kan toenemen waardoor het blik kan ontploffen, dit kan letsel of schade veroorzaken.
- Gebruik het apparaat alleen voor het doeleinde zoals beschreven in deze handleiding om elke gevaarlijke situatie te vermijden.
- Voordat u de stekker in het stopcontact steekt, controleer of de spanning vermeld op het apparaat overeenstemt met deze van

uw elektriciteitsnet.

- Uit veiligheidsoverwegingen is dit apparaat geleverd met een geaarde stekker. Sluit de stekker van dit apparaat altijd aan op een geaard stopcontact.
- Om de temperatuur van de levensmiddelen te controleren, onderbreek het kookproces. Gebruik alleen een thermometer die voor gebruik met levensmiddelen geschikt is. Gebruik nooit een thermometer met kwik of een vloeistof, deze zijn niet geschikt om zeer hoge temperaturen te meten en kunnen eenvoudig barsten.
- Gebruik het apparaat niet als de scharnieren van de deur loszitten, als er gaten of barsten in de behuizing, de deur of de binnenkant van de oven te zien zijn.
- Dit apparaat is niet geschikt voor gebruik buitenshuis.
- Gebruik het apparaat nooit voor het opbergen of laten drogen van voorwerpen die eenvoudig vlam kunnen vatten. **Vocht verdampt.**

### Brandgevaar!

- Gebruik het apparaat niet voor het opwarmen van kussens die zijn gevuld met kersenpitten, granen, lavendel of gel. Deze kussens kunnen tijdens het opwarmen vlam vatten, zelfs wanneer ze uit de oven zijn verwijderd. De microgolfoven is bestemd voor het opwarmen van etenswaren en dranken. Het drogen van etenswaren of wasgoed en het verwarmen van verwarmingskussens, pantoffels, sponsen, nat wasgoed of gelijksoortige artikelen in de oven kunnen risico op letsel, ontsteking of brand veroorzaken.
- Wees voorzichtig wanneer u levensmiddelen met een hoog suikergehalte in de oven bereidt of opwarmt. De suiker kan karameliseren of vlam vatten wanneer deze te lang wordt opgewarmd.
- Het apparaat is niet geschikt voor het schoonmaken of ontsmetten van voorwerpen. De voorwer-

pen kunnen zeer warm worden waardoor u brandwonden kunt oplopen wanneer u ze uit het apparaat haalt.

- Gebruik de oven niet op vol vermogen om vaatwerk op te warmen of kruiden te drogen. Gebruik het apparaat niet zonder levensmiddelen of wanneer de levensmiddelen op een verkeerde manier zijn ingebracht.
- Verwarm nooit onverdunde alcohol in het apparaat, deze kan makkelijk vlam vatten. **Brandgevaar!**
- Gebruik dit apparaat niet voor het opwarmen van levensmiddelen in een warmhoud- of kookzak die voor een traditionele oven bestemd is. Dit soort zakken bevat een dunne laag van aluminiumfolie die de microgolven reflecteren. Deze gereflecteerde energie kan de papieren buitenlaag opwarmen waardoor het vlam kan vatten.
- Gebruik het apparaat niet om levensmiddelen te fri-

turen. Laat het apparaat niet zonder toezicht achter wanneer u levensmiddelen met olie of vet bereidt, deze kunnen in geval van oververhitting vlam vatten.

- Draag ovenwanten wanneer u de borden in het apparaat plaatst of uithaalt, of wanneer u borden of levensmiddelen in het apparaat aanraakt. **Risico op brandwonden!**
- Plaats het warme glazen draaiplateau (of een ander warm keukengerei) niet op een koud oppervlak, in het bijzonder op een aanrecht van tegels of graniet. Het glazen draaiplateau of keukengerei kan barsten en breken en het aanrecht kan worden beschadigd. Gebruik een warmtebestendige tafellaken of een onderlegger.
- Gebruik het apparaat nooit om de kamer op te warmen. De voorwerpen in de buurt van het apparaat kunnen door de hoge afgegeven warmte vlam vatten.

- Als u keukentoestellen gebruikt die zijn aangesloten op een stopcontact dat zich in de buurt van het apparaat bevindt, zorg dat het snoer niet tussen de warme ovendeur komt vast te zitten. De warme ovendeur kan de isolatie van het snoer smelten, wat gevaar kan opleveren.
- Verwijder metalen sluitstrips en handgrepen van papieren of plastic houders/zakken voordat u deze in de oven plaatst.
- Installeer of plaats deze oven alleen in overeenstemming met de meegeleverde installatie-instructies.
- Gebruik deze oven niet in de buurt van een waterbron, op een vochtige ondergrond of in de nabijheid van een zwembad.
- Laat het snoer niet over de rand van een tafel of aanrecht hangen.
- Voor de installatie van de oven, raadpleeg de sectie "Gebruik". Voorzie een vrije ruimte van 20 cm aan

weerskanten en 30 cm boven het apparaat. De achterzijde van het apparaat moet tegen een muur worden geplaatst.

- Probeer niet om deze oven in te schakelen wanneer de deur open is, dit kan een gevaarlijke blootstelling van microgolffenergie veroorzaken. Omzeil of forceer de veiligheidsmechanismen van dit apparaat niet.
- Plaats geen enkel voorwerp tussen de voorkant van de oven en de deur. Zorg dat er geen vuil of resten van reinigingsmiddel op de dichtingen ophopen.
- Dit apparaat is alleen ontworpen voor huishoudelijk gebruik en gelijksoortige toepassingen, waaronder:
  - kantines van winkels, kantoren en andere werkkruimtes;
  - door gasten in hotels, motels en andere residentiële omgevingen;
  - boerderijen;
  - bed & breakfasts.

- Maak dit apparaat niet schoon met een stoomreiniger. De stoom kan de elektrische onderdelen bereiken en een kortsluiting veroorzaken.
- Maak de oven regelmatig schoon en verwijder alle etensresten (raadpleeg de gebruiksaanwijzing).
- Het is noodzakelijk om het apparaat regelmatig schoon te maken. Als het apparaat niet in een goede staat wordt gehouden, kan dit het oppervlak onherroepelijk aantasten, de levensduur van het apparaat verkorten en tot een gevaarlijke situatie leiden.
- Voor informatie over het reinigen van de deurdichtingen, holten en aangrenzende delen, raadpleeg de sectie "Reiniging en onderhoud".
- Zorg ervoor dat het apparaat is uitgeschakeld voordat u de lamp vervangt om elektrische schokken te voorkomen.

## Onderdelen

**A** Bedieningspaneel

**B** Deur

**C** Venster

**D** Kinderslot

**E** As voor draaiplateau

**F** Draairing

**G** Glazen draaiplateau

**H** Snoer en stekker

## Beschrijving van de onderdelen

- Haal het apparaat uit de verpakking. Verwijder alle labels van het product. Controleer of alle onderdelen geleverd zijn en zich in een goede staat bevinden. Als het apparaat beschadigd of defect is, gebruik het niet en breng het terug naar uw handelaar of klantenservice.
- Houd alle verpakking buiten het bereik van kinderen. Er is risico op een ongeval als kinderen met de verpakking spelen.

## Doelmatig gebruik

- Dit apparaat is ontworpen voor het koken van levensmiddelen met behulp van microgolvenenergie. Gebruik dit apparaat alleen voor de beoogde doeleinden.
- Het apparaat stopt met vrijgeven van straling eenmaal het wordt uitgeschakeld, bijv. door de deur te openen (bezit meerdere beveiligingen) en de straling wordt niet opgeslagen in de levensmiddelen of de gebruikte houders.
- Elk ander gebruik kan schade aan het apparaat en letsel aan personen teweegbrengen.

## Specificaties

Model:	959434
Voedingsspanning:	230-240 V~, 50 Hz
Nominale invoer:	1550 Watt
Nominale uitgangsspanning:	1000 Watt
Totale afmetingen:	L 520 x D 514 x H 314 mm
Inhoud:	34 liter
Netto gewicht:	circa 18,5 kg
Convectie	2500 W

## Instructies over de aarding

- Het snoer is uitgerust met een gearde stekker, sluit het aan op een juist gearde stopcontact.
- Het wordt aanbevolen om de oven op een afzonderlijk circuit aan te sluiten.
- De hoogspanning is gevaarlijk en kan brandgevaar of andere ongevallen veroorzaken die tot schade of letsel kunnen leiden.



### WAARSCHUWING

Een ongepaste aansluiting van de aardingsvoorziening kan risico op elektrocutie met zich meebrengen.

## Keukengerei

Onderstaande lijst is een algemene gids om u te helpen bij het kiezen van gepast keukengerei:

Keukengerei	Microgolfoven	Grill
Hittebestendig glas	Ja	Ja
Niet-hittebestendig glas	Nee	Nee
Bakvaatwerk	Ja	Ja
Kunststof borden geschikt voor de microgolfoven	Ja	Nee
Keukenpapier	Ja	Nee
Bakpapier	Nee	Ja
Vershoudfolie	Nee	Ja
Aluminiumfolie en aluminium houders	Nee	Ja

## Voor ingebruikname

- Haal de stekker uit.
- Reinig het apparaat (→ Reiniging en onderhoud).

## Bediening

### Toebehoren

- 1 Installeer de plateau drager en vervolgens het glazen draaiplateau in het apparaat.

Het glazen draaiplateau draait tijdens de werking.

Plaats het glazen draaiplateau nooit ondersteboven.

Belemmer het draaien van het glazen draaiplateau nooit.

Plaats de houder met de levensmiddelen op het glazen draaiplateau voordat u het apparaat inschakelt.

### De microgolfoven plaatsen

- 2 Plaats het apparaat op een vlak en stabiel oppervlak (op minstens 85 cm boven de vloer).

Laat voldoende vrije ruimte tussen de muren en andere voorwerpen.

De achterzijde van het apparaat moet tegen een muur worden geplaatst.

Voorzie een vrije ruimte van 20 cm aan weerskanten en 30 cm boven het apparaat.

Belemmer de ventilatieopeningen van het apparaat niet. Verwijder de voeten niet.



## WAARSCHUWING

Gebruik het apparaat alleen als de plateau drager en het glazen draaiplateau juist zijn aangebracht.



## OPGELET:

- Gebruik het apparaat niet als het snoer beschadigd is.
- Leg het snoer niet onder het apparaat of op warme / scherpe voorwerpen.
- Het gebruikte stopcontact moet eenvoudig bereikbaar zijn zodat in een noodgeval de stekker onmiddellijk uit het stopcontact kan worden gehaald.



## Bediening

- 3 Steek de stekker in een gepast stop-contact.
- 4 **Magnetronvermogen instellen:** U kunt kiezen uit 10 instellingen.
  - Selecteer de gewenste functie (A1-A10) met behulp van de draaiknop. Bevestig uw keuze met ► **+30s**.
  - Kies vervolgens het gewicht van de ingebrachte levensmiddelen met behulp van de draaiknop. Bevestig uw keuze met ► **+30s** om het programma te starten.

Auto-matisch menu	Vermogen magnetron	Bediening
A1	100 %	Opwarmen
A2	100 %	Aardappelen
A3	100 %	Vlees
A4	100 %	Groente
A5	80 %	Vis
A6	80 %	Deeg
A7	100 %	Soep
A8	--- %	Gebak
A9	--- %	Pizza
A10	--- %	Pluimvee

**Opmerking:** Het menu **A8** is voorzien van een voorverwarmingsfase op 160 °C. Als dit menu wordt geselecteerd, start de oven eerst met een voorverwarmingsfase. Eenmaal de optimale temperatuur is bereikt, hoort u twee geluidssignalen om aan te geven dat u de levensmiddelen in het apparaat kunt plaatsen. Druk op ► **+30s** om het programma te starten. U hoort twee geluidssignalen in het menu **A10** om aan te geven dat de levensmiddelen na ca. 2/3 van de bereidingstijd omgedraaid moeten worden.

- Na het omdraaien, sluit de deur. Druk op de ► **+30s**. Het programma wordt hervat totdat het einde van de ingestelde tijd wordt bereikt.

### Voorverwarmen

- Stel de gewenste voorverwarmingstijd in met behulp van de draaiknop.
- Druk op ► **+30s**. Het apparaat start het programma.
- Het apparaat stopt automatisch na het verstryken van de ingestelde voorverwarmingstijd die op het scherm wordt weergegeven. U hoort een geluidssignaal.

### Opwarmen

- Druk op ► **+30s** om het apparaat 30 seconden op een vermogen van 100 % te laten werken. Elke druk op de toets voegt 30 seconden toe aan de resterende tijd die op het scherm wordt weergegeven. De maximale insteltijd bedraagt 95 minuten.

### Ontdooien (op gewicht)

- Druk 1 keer op . Het scherm geeft d1 weer. Stel het gewicht van de levensmiddelen in met behulp van de draaiknop. Druk op ► **+30s** om het programma te starten.

### Ontdooien (op tijd)

- Druk 2 keer op . Het scherm geeft **d2** weer. Stel de gewenste tijd in met behulp van de draaiknop. Selecteer **+30s** om het ontdooiproces te starten.
- **Kookfunctie**
- Selecteer . **P100** verschijnt op het scherm.
- Selecteer opnieuw om de bereidingstijd in te stellen of gebruik de draaiknop om het microgolfvermogen in te stellen. Het scherm geeft **P100**, **P80**, **P50**, **P30**, **P10** weer.
- Druk op **+30s** om de instelling te bevestigen.
- Stel de bereidingstijd in met behulp van de draaiknop.
- Druk op **+30s** om het programma te starten.

### Grillfunctie

- Druk op . **P100** verschijnt op het scherm.
- Druk opnieuw op om de bereidingstijd in de grillmodus in te stellen of gebruik de draaiknop om de grillfunctie in te stellen. **G-1** verschijnt op het scherm.
- Druk op **+30s** om de instelling te bevestigen.
- Stel de bereidingstijd nu in met behulp van de draaiknop.
- Druk op **+30s** om het programma te starten.

**Opmerking:** Aan de helft van de bereidingstijd hoort u twee geluidssignalen om aan te geven dat de levensmiddelen omgedraaid moeten worden. Voor het beste resultaat, draai de levensmiddelen om. Sluit de deur. Druk op **+30s** om het programma te hervatten.

### Combinatiemodus

- Druk op . **P100** verschijnt op het scherm.

- Druk opnieuw op om de bereidingstijd in te stellen of gebruik de draaiknop om de combinatiefunctie in te stellen. **C1**, **C-2**, **C-3**, **C-4...** worden in deze volgorde op het scherm weergegeven.
- Druk op **+30s** om de instelling te bevestigen.
- Stel de bereidingstijd nu in met behulp van de draaiknop.
- Druk op **+30s** om het programma te starten.





Display-scherm	Microgolf	Grill	Oven
C-1	•		•
C-2	•	•	
C-3		•	•
C-4	•	•	•

### Oven (met voorverwarming)

- Druk op . **P100** verschijnt op het scherm.
- Druk op om de werkingstijd van de oven in te stellen of gebruik de draaiknop om de ovenfunctie in te stellen. Als er een temperatuurwaarde op het scherm wordt weergegeven, geeft dit aan dat de ovenfunctie actief is.
- U kunt een temperatuur tussen **150** en **240 °C** instellen met behulp van de draaiknop.
- Druk op **+30s** om de instelling te bevestigen.
- Druk opnieuw op **+30s** om de voorverwarmingsfase te starten.





- Na het beëindigen van de voorverwarmingsfase hoort u twee geluidssignalen om aan te geven dat u de levensmiddelen in het apparaat kunt plaatsen. De temperatuur wordt op het scherm weergegeven.
- Plaats de levensmiddelen in het apparaat. Sluit de deur. Selecteer de bereidingstijd met behulp van de draaiknop.
- Druk op  **+30s** om het programma te starten.

### Oven (zonder voorverwarming)



- Druk op . **P100** verschijnt op het scherm.
- Druk op  om de werkingstijd van de oven in te stellen of gebruik de draaiknop om de ovenfunctie in te stellen. Als er een temperatuurwaarde op het scherm wordt weergegeven, geeft dit aan dat de ovenfunctie actief is.
- U kunt een temperatuur tussen 150 en 240 °C instellen met behulp van de draaiknop.
- Druk op  **+30s** om de instelling te bevestigen.
- Plaats de levensmiddelen in het apparaat. Sluit de deur. Selecteer de bereidingstijd met behulp van de draaiknop.
- Druk op  **+30s** om het programma te starten.

### Meerfase koken



- U kunt een kookproces uit maximaal 2 fasen programmeren. Als een van beide fasen "ontdooien" is, moet deze als eerste worden ingesteld.
- Na het beëindigen van een fase hoort u een geluidssignaal.
- De menu's en de voorverwarmingsfase kunnen tijdens het gebruik van deze functie niet worden geselecteerd.

- **Voorbeeld: Als u gedurende 5 minuten wilt ontdooien, gevolgd door een bakproces van 7 minuten op een vermogen van 80%...**
- Druk twee keer op  . Het scherm geeft **d2** weer.
- Stel de tijd in op 5 minuten met behulp van de draaiknop.
- Druk een keer op . Selecteer het vermogen (**P80**) met behulp van de draaiknop.
- Druk op  **+30s** om de instelling te bevestigen.
- Stel de tijd in op 7 minuten met behulp van de draaiknop. Start het programma met  **+30s**.



### De tijd instellen

- Druk op . Het scherm geeft "00:00" weer. De cijfers voor de uurweergave knipperen.
- Stel het uur in met de behulp van de draaiknop (0-23).
- Druk opnieuw op . De cijfers voor de minutenweergave knipperen.
- Stel de minuten in met behulp van de draaiknop (0-59).
- Druk op  om de instelling te bevestigen en het menu af te sluiten.

### Timer

- Druk 2 keer op . Het scherm geeft "00:00" weer.
- Stel de duur in met behulp van de draaiknop (max. 95 minuten).
- Start het programma met  **+30s**.

### Kinderslot

- Druk 3 seconden op . Om te ontgrendelen, druk opnieuw 3 seconden op .

•

## Reiniging en onderhoud

- Haal altijd de stekker uit het stopcontact voordat u het apparaat schoonmaakt.
- Uit veiligheidsoverwegingen, maak het apparaat na elk gebruik schoon. Verwijder alle etensresten.



### OPGELET

Gebruik geen harde schuurreinigers of scherpe metalen schrapers om het glas van de ovendeur schoon te maken, omdat ze het oppervlak kunnen krassen, waardoor het glas kan breken..

Onderdelen	Reinigingsmethode
Ovenruimte	<p>Maak schoon met een vochtige doek en een mild schoonmaakmiddel. Veeg de bodem van de ovenruimte grondig schoon en laat vervolgens volledig drogen.</p> <p><b>Nare geurtjes uit de ovenruimte verwijderen:</b> Meng de schil en het sap van een citroen met een kopje water in een kom en plaats in de microgolfoven.</p> <p>Breng het mengsel gedurende 5 minuten in de microgolfoven aan de kook. Veeg vervolgens de bodem schoon en droog de ovenruimte met behulp van een droge doek.</p>
Behuizing	Maak schoon met een zachte en droge doek.

**Onderdelen    Reinigingsmethode**

- |   |   |
|---|---|
| <p>Dichting van de deur (deur en deur-frame)</p> <ul style="list-style-type: none"> <li>• Draairing</li> <li>• Glazen draaiplateau</li> </ul> | <p>Verwijder vlekken met een vochtige doek en een mild schoonmaakmiddel. Veeg vervolgens af en droog volledig.</p> <p>Reinig met lauw water en een mild schoonmaakmiddel, spoel vervolgens met schoon water. Laat het toebehoren na het reinigen volledig drogen.</p> |
|---|---|

**Probleemoplossingen**

Probleem	Oorzaak	Oplossing
<p>Het apparaat werkt niet.</p>	<ul style="list-style-type: none"> <li>• De stekker steekt niet juist in het stopcontact.</li> <li>• Er is een probleem met de zekering van het stopcontact.</li> </ul>	<ul style="list-style-type: none"> <li>• Haal de stekker uit het stopcontact en steek het na 10 seconden opnieuw in.</li> <li>• Laat het stopcontact door een vakbekwame technicus controleren.</li> </ul>
<p>Het apparaat warmt niet op.</p>	<ul style="list-style-type: none"> <li>• De deur is niet volledig gesloten.</li> <li>• De kooktijd is verkeerd ingesteld.</li> </ul>	<ul style="list-style-type: none"> <li>• Sluit de deur op een juiste manier.</li> <li>• Stel de juiste kooktijd in.</li> </ul>
<p>Het glazen draaiplateau maakt tijdens de werking van het apparaat lawaai.</p>	<ul style="list-style-type: none"> <li>• De plateaudrager en de bodem van de oven zijn vuil.</li> </ul>	<ul style="list-style-type: none"> <li>• Reinig de vuile delen (→ Reiniging en onderhoud).</li> </ul>



**OPGELET**

Reparaties aan het apparaat mogen alleen door een vakbekwame technicus worden uitgevoerd.

## Afdanken van uw oud apparaat

### SELECTIEVE INZAMELING VAN ELEKTRISCH EN ELEKTRONISCH AFVAL



Dit toestel is voorzien van het AEEA-symbool, wat betekent dat het aan het einde van zijn levensduur niet met het gewone huisvuil weggegooid mag worden, maar dat het naar een recyclagecentrum voor elektrische en elektronische huishoudtoestellen gebracht dient te worden. Wanneer u versleten huishoudtoestellen recycleert, levert u een aanzienlijke bijdrage tot de bescherming van ons milieu.

### BESCHERMING VAN HET MILIEU - RICHTLIJN 2012/19/EU

Wanneer u versleten elektrische en elektronische apparaten recycleert, levert u een aanzienlijke bijdrage tot de bescherming van ons milieu en onze gezondheid. Dit dient echter wel te gebeuren volgens bepaalde regels en vraagt de betrokkenheid van zowel leverancier als consument.



Dit is de reden waarom uw apparaat van het symbool  op het typeplaatje of de verpakking is voorzien om aan te geven dat u het apparaat nooit in een openbare vuilnisbak of met het huisvuil mag weggooien. De gebruiker heeft het recht om het toestel naar openbare inzamelpunten voor selectieve afvalverwerking te brengen zodat het toestel gerecycleerd of opnieuw gebruikt kan worden voor toepassingen conform de richtlijn.

# ¡Muchas gracias!

Muchas gracias por haber elegido nuestro producto VALBERG.

Seleccionado, testado y recomendado por ELECTRO DEPOT. Los productos de la marca VALBERG le garantizan una facilidad de uso, un rendimiento eficaz y una calidad impecable.

Con este dispositivo puede estar seguro de que siempre quedará satisfecho al utilizarlo.

Bienvenido a ELECTRO DEPOT.

Visite nuestra página web: [www.electrodepot.es](http://www.electrodepot.es)



El manual se puede consultar en el sitio web de <http://www.electrodepot.es>

**A****Antes de empezar**

40 Indicaciones de seguridad

---

**B****Descripción del aparato**

46 Lista de partes  
46 Descripción del dispositivo  
46 Uso previsto  
47 Especificaciones técnicas

---

**C****Uso del dispositivo**

47 Instrucciones para la conexión con  
puesta a tierra  
47 Utensilios de cocina  
48 Antes del primer uso  
48 Uso  
49 Funcionamiento

---

**D****Mantenimiento y limpieza**

52 Mantenimiento y limpieza  
53 Resolución de problemas

---

**E****Eliminación**

54 Desecho de su dispositivo obsoleto

---



## Indicaciones de seguridad

**POR FAVOR, LEA ESTE MANUAL CON DETENIMIENTO ANTES DE UTILIZAR EL DISPOSITIVO Y CONSÉRVELO PARA SU USO EN FUTURAS OCASIONES.**

Este símbolo indica que las superficies  pueden calentarse durante el uso.

### Información general

- El microondas no se ha diseñado para ser empotrado.
- **Advertencia:** el aparato y sus piezas accesibles se calientan durante el uso. Evite tocar los elementos calefactores. Los menores de 8 deben mantenerse alejados a menos que estén bajo supervisión.
- Este aparato puede ser utilizado por niños a partir de los 8 años y por personas con capacidades físicas, sensoriales o mentales limitadas, o con falta de experiencia o conocimiento, siempre que estén bajo supervisión o hayan recibido instrucciones sobre el uso

seguro del aparato y los riesgos que puede originar.

- No está permitido que los niños jueguen con este producto.
- Mantenga el aparato y el cable de alimentación fuera del alcance de los niños menores de 8 años.
- Los niños menores de 8 años no deben realizar la limpieza ni el mantenimiento, a menos que estén bajo supervisión de un adulto.
- **PRECAUCIÓN:** si la puerta o la junta de la puerta están dañadas, deben ser reparadas por un profesional antes de poner el horno en marcha.
- **PRECAUCIÓN:** es peligroso que las operaciones de mantenimiento o de reparación que implican retirar la tapa que protege de la energía generada por el microondas, sean realizadas por personal no cualificado.
- **PRECAUCIÓN:** los líquidos y otros alimentos no deben calentarse en recipientes cerrados herméticamente ya que podrían explotar.

- El aparato se ha diseñado para su uso en aplicaciones no empotradas. No obstruya los respiraderos del horno. Puede consultar las informaciones relacionadas con el espacio adecuado (parte superior, posterior y lateral) para una circulación correcta del aire en el manual de uso. No instale el aparato dentro de un armario. El horno microondas no debe colocarse dentro de un mueble ni empotrarse.
- Utilice solo los utensilios aptos para microondas. No utilice recipientes ni tapas metálicas, papel de aluminio, vasos de cristal de plomo, plástico sensible a la temperatura, madera, clips metálicos o bridas para cables que contengan estos materiales. No utilice cuencos con bordes fresados o frascos de plástico con la tapa parcialmente retirada. **¡Riesgo de incendio!**
- Cuando caliente alimentos en recipientes de plástico o papel, observe constantemente el horno ya que

existe riesgo de ignición.

- Si se desprende humo, apague o desconecte el horno y mantenga la puerta cerrada para sofocar las posibles llamas.
- El calentamiento de bebidas en el microondas puede provocar que el líquido hierva de forma brusca y con retraso; tenga cuidado al manipular el envase. **¡Riesgo de quemaduras!**
- Debe mezclar o agitar el contenido de los biberones y de los tarros de alimentos para bebés y comprobar su temperatura antes de consumirlo para evitar posibles quemaduras. Afloje la rosca y la tetina antes de calentar el biberón para evitar quemaduras.
- No se recomienda calentar huevos con cáscara ni huevos hervidos en el horno microondas ya que pueden explotar, incluso después de la cocción.
- **Advertencia:** energía del microondas - No retire la tapa.
- Para evitar peligros, si el cable de alimentación está dañado, deberá ser reem-

plazado por el fabricante, su servicio posventa o por una persona cualificada.

- El aparato no se ha diseñado para su uso con un temporizador externo o sistema de control remoto.
  - No conecte el aparato a la red con un cable de extensión o una regleta de conexión. **Riesgo de sobrecalentamiento.**
  - Nunca abra la carcasa del aparato. La manipulación de las conexiones o componentes eléctricos, y de las piezas mecánicas, es peligrosa y puede provocar un funcionamiento incorrecto o descargas eléctricas.
  - **PRECAUCIÓN:** no permita que los niños utilicen el horno sin supervisión e indíqueles las instrucciones de seguridad para que pueda utilizar el horno de manera segura y comprender los peligros de un uso incorrecto.
  - No caliente latas en el horno microondas. La presión podría aumentar y provocar una explosión ocasionando lesiones y daños materiales.
- Con el fin de evitar las situaciones peligrosas descritas en este manual, no utilice el aparato para otros fines distintos a los especificados.
  - Antes de conectar el aparato a una toma de corriente, asegúrese de que la tensión indicada en el aparato corresponde a la tensión de red local.
  - Por motivos de seguridad, este aparato incluye un enchufe de conexión a tierra. Conecte siempre el aparato a una toma de corriente con conexión a tierra.
  - Para comprobar la temperatura de los alimentos, interrumpa primero el proceso de cocción. Utilice únicamente un termómetro para uso alimentario. Nunca utilice un termómetro de mercurio o de líquido ya que no son aptos para su uso a temperaturas altas y podrían romperse con facilidad.
  - Nunca utilice el aparato si las bisagras de la puerta están sueltas y si observa orificios o fisuras en la carcasa, puerta o interior del

- horno.
- No se ha previsto el uso de este dispositivo en el exterior.
  - Nunca utilice el aparato para guardar o secar objetos que puedan inflamarse fácilmente. **La humedad se evapora. ¡Riesgo de incendio!**
  - No utilice el aparato para calentar cojines o almohadas de semillas de cereza, granos de trigo, lavanda o gel. Al calentarse, estas almohadas podrían incendiarse, incluso después de haberlas retirado del aparato. El horno microondas se ha diseñado para calentar alimentos y bebidas. Secar alimentos o ropa y calentar almohadas, zapatillas, esponjas, ropa húmeda y otros objetos parecidos puede provocar un riesgo de lesiones, ignición o incendio.
  - Tenga especial cuidado al cocinar o calentar alimentos con un elevado contenido de azúcar. Si se calientan durante demasiado tiempo, el azúcar se puede caramelizar o quemarse.

- El aparato no es adecuado para limpiar o desinfectar objetos. Los objetos pueden calentarse en exceso y provocar quemaduras al retirarlos del aparato.
- No utilice el horno a pleno rendimiento para calentar platos o secar hierbas. No utilice el aparato sin alimentos o ni con alimentos cargados incorrectamente.
- No caliente alcohol sin diluir ya que podría incendiarse fácilmente. **¡Riesgo de incendio!**
- No utilice este aparato para calentar los alimentos dentro de bolsas de conservación del calor diseñadas para su uso en hornos normales como, por ejemplo, bolsas de asar. Estas bolsas para conservar el calor contienen una pequeña capa de papel de aluminio que refleja las ondas. A su vez, esta energía puede reflejarse en el revestimiento exterior del papel y provocar que se incendie.
- No utilice el aparato para calentar alimentos muy fritos. No deje el microondas desatendido cuando cocine

con aceites o grasas, ya que pueden provocar un riesgo de incendio si se calientan en exceso.

- Utilice manoplas de cocina al introducir o extraer platos, o cuando manipule los platos o los alimentos del aparato. **¡Riesgo de quemaduras!**
- Nunca coloque una bandeja de cristal caliente (ni cualquier otro recipiente de cocción caliente) encima de una superficie fría, especialmente si es de cerámica o granito. La bandeja de cristal podría romperse y la superficie de trabajo quedar dañada. Utilice un mantel adecuado y resistente al calor, o un salvamanteles.
- No utilice el aparato para calentar la habitación. A causa de las temperaturas elevadas que se generan, los objetos que están cerca del aparato pueden incendiarse.
- Cuando utilice electrodomésticos conectados a enchufes cercanos al aparato, asegúrese de que el cable de alimentación no queda

atrapado en la puerta caliente del horno. La puerta caliente podría derretir el aislante del cable y convertirse en un peligro.

- Retire las bridas y las asas metálicas o de plástico de los recipientes y bolsas de papel antes de colocarlos en el horno.
- Instale o coloque este horno según las instrucciones de instalación proporcionadas.
- No utilice este horno cerca de una fuente de agua, en un suelo húmedo o cerca de una piscina.
- El cable no debe colgar sobre la encimera o la mesa.
- Para la información relacionada con la instalación del horno, consulte el apartado «Utilización». Deje un espacio de 20 cm en ambos lados y de 30 cm sobre el horno. La parte trasera del aparato debe estar en contacto con la pared.
- No intente utilizar el horno con la puerta abierta ya que puede generar una exposición nociva a la energía que emite el microondas. Es importante no romper

ni intentar forzar los dispositivos de bloqueo de seguridad.

- No coloque ningún objeto entre la parte frontal y la puerta del horno. Evite que la tierra o los residuos generados por productos de limpieza se acumulen en las superficies de las juntas.
- Este aparato se ha diseñado para su uso doméstico y usos similares como:
  - Zonas de cocina de almacenes, oficinas y otros entornos de trabajo;
  - Clientes de hoteles, moteles y otro tipo de alojamientos;
  - Granjas;
  - Casas de huéspedes.
- No utilice un aparato de limpieza al vapor para limpiar el horno. El vapor podría llegar a los componentes eléctricos y provocar un cortocircuito.
- El horno debe limpiarse con regularidad; retire los restos de comida (consulte el manual de uso).
- Se recomienda limpiar regularmente el aparato. Si el aparato no se conserva

limpio, la superficie podría deteriorarse, afectar negativamente en su vida útil y originar una situación peligrosa.

- Para información detallada sobre la limpieza de juntas, cavidades y otros componentes, consulte el apartado “Limpieza y mantenimiento”.
- Asegúrese de que el aparato está desconectado antes de reemplazar la lámpara para evitar la posibilidad de descarga eléctrica

## Lista de partes

- |  |  |
|--|--|
| <b>A</b> Panel de control                | <b>E</b> Eje del puerto giratorio          |
| <b>B</b> Montaje de la puerta            | <b>F</b> Rodillo giratorio                 |
| <b>C</b> Ventana                         | <b>G</b> Plato de cristal                  |
| <b>D</b> Bloqueo de seguridad para niños | <b>H</b> Cable de alimentación con enchufe |

## Descripción del aparato

- Desembale el aparato. Retire todos los adhesivos del aparato. Compruebe que está completo y en buen estado. Si el dispositivo está dañado o presenta averías, no lo utilice y hágase lo llevar a su distribuidor o servicio al cliente.
- Mantenga el embalaje fuera del alcance de los niños. Existe un riesgo de accidente si los niños juegan con el embalaje.

## Uso previsto

- Este aparato se ha diseñado para cocinar alimentos con la energía de las microondas. No utilice este dispositivo con fines distintos de los previstos.
- El aparato deja de emitir los rayos cuando se apaga, por ejemplo al abrir la puerta (más contactos de seguridad), y no se almacenan ni en los alimentos ni en los recipientes.
- Cualquier otro uso puede deteriorar el dispositivo u originar daños.

## Especificaciones técnicas

Modelo:	959434
Tensión de red:	230-240 V~, 50 Hz
Entrada nominal:	1550 Vatios
Tensión nominal de salida:	1000 Vatios
Dimensiones totales:	An. 520 x Al. 514 x Pr. 314 mm
Capacidad:	34 litros
Peso neto:	ca. 18,5 kg
Convección:	2500 W

## Instrucciones para la conexión con puesta a tierra

- El cable de alimentación está equipado con un enchufe con conexión a tierra y debe conectarse a una toma de corriente correctamente instalada y con puesta a tierra.
- Se recomienda la instalación de un circuito distinto para el horno.
- La tensión elevada es peligrosa y puede provocar peligro de incendio y otros accidentes, causando daños o lesiones.



### ADVERTENCIA

Una conexión incorrecta del equipo de puesta a tierra podría provocar una descarga eléctrica.

## Utensilios de cocina

La lista siguiente es una recomendación general para ayudarle a elegir los utensilios adecuados:

Utensilios de cocina	Microondas	Grill
Cristal resistente al calor	Sí	Sí
Cristal no resistente al calor	No	No
Bandeja para dorar	Sí	Sí
Platos de plástico aptos para microondas	Sí	No
Papel de cocina	Sí	No
Papel de hornear	No	Sí
Film transparente	No	Sí
Papel y envases de aluminio	No	Sí



## Antes del primer uso

- Desenchufe el aparato.
- Limpie el dispositivo (→ Mantenimiento y limpieza).

## Uso

### Accesorios

- 1 Coloque el soporte del plato giratorio y, después, el plato de cristal en el aparato.

El plato gira durante el uso.

Nunca coloque el plato de cristal del revés.

Nunca bloquee el plato de cristal.

Coloque el recipiente de los alimentos en una bandeja de cristal apta para su uso.

### Instalación del horno microondas

- 2 Coloque el aparato en una superficie plana y estable [altura mínima de 85 cm por encima del suelo].

Deje un espacio suficiente entre las paredes y el resto de objetos.

La parte trasera del aparato debe estar en contacto con la pared.

Deje un espacio de 20 cm en ambos lados y de 30 cm sobre el horno.

No obstruya los respiraderos. No retire las patas.



## ADVERTENCIA

Utilice el aparato solo si el soporte del plato y el plato de cristal están bien colocados.



## ATENCIÓN:

- Si el cable de alimentación está dañado, no utilice el aparato.
- No pase el cable por debajo del aparato o por encima de objetos calientes o cortantes.
- Debe poder acceder al enchufe fácilmente para desconectarlo inmediatamente de la toma de corriente en caso de emergencia.

## Funcionamiento

- 3 Conecte el enchufe a una toma de corriente apropiada.
- 4 **Ajustar la potencia del microondas:** hay disponibles 10 configuraciones.
  - Seleccione la función (A1-A10) que desee con el dial de selección. Valide la selección con ► **+30s**.
  - Elija ahora el peso de los alimentos utilizados con el dial. Valide la selección con ► **+30s** para iniciar el programa.

Menú auto	Potencia del microondas	Uso
A1	100 %	Calentar
A2	100 %	Patatas
A3	100 %	Carne
A4	100 %	Legumbres
A5	80 %	Pescado
A6	80 %	Pasta
A7	100 %	Sopa
A8	--- %	Pasteles
A9	--- %	Pizza
A10	--- %	Ave de corral

**Nota:** el menú **A8** tiene una función de precalentar a 160 °C. Al seleccionar esta función, el horno empieza con el precalentamiento. Cuando se alcanza la temperatura óptima, una señal acústica doble indica que puede colocar la comida en el aparato. Seleccione ► **+30s** para iniciar el programa.

- El menú **A10** emite una señal acústica doble que indica, aproximadamente cuando se llevan 2/3 de la cocción, que hay que darle la vuelta al plato que esté preparando.
- Después de haberle dado la vuelta: Cierre la puerta. Pulse ► **+30s**. El programa continúa hasta que se completa el tiempo marcado.



### Calentar

- Ajuste la duración del precalentamiento deseado con el dial de selección.
- Pulse ► **+30s**. El aparato inicia el programa.
- El aparato se detiene automáticamente una vez transcurrido el tiempo de precalentamiento marcado e indicado en la pantalla. Se escuchará una señal acústica.



### Recalentar

- Pulse ► **+30s** para que el aparato se ponga en marcha al 100 % de potencia durante 30 segundos. Cada vez que se pulsa el botón, se añaden 30 segundos más a la duración restante que aparece en pantalla. La duración máxima que se puede seleccionar alcanza los 95 minutos.



### Descongelación (según el peso)

- Pulse 1 vez  . La pantalla indica **d1**. Marque con el dial de selección el peso de los alimentos. Pulse ► **+30s** para iniciar el programa.



### Descongelación (según la duración)

- Pulse 2 veces  . La pantalla indica ahora **d2**. Ajuste la duración deseada con el dial de selección. Seleccione ► **+30s** para iniciar la descongelación.

**Función de cocción**

- Pulse . En la pantalla aparece **P100**.
- Seleccione nuevamente  para ajustar la duración de la cocción o utilice el dial de selección para ajustar la potencia del microondas. En la pantalla aparecen P100, P80, P50, P30, P10.
- Pulse ► **+30s** para validar la entrada.
- Establezca el tiempo de calentamiento con el dial.
- Pulse ► **+30s** para iniciar el programa.

**Función grill**

- Pulse . En la pantalla aparece **P100**.
- Pulse  nuevamente para ajustar la duración de la cocción en el modo tostador o utilice el dial para ajustar la función grill. En la pantalla aparece **G-1**.
- Pulse ► **+30s** para validar la entrada.
- Ajuste ahora la duración de la cocción con el dial.
- Pulse ► **+30s** para iniciar el programa.

**Nota:** gracias a una señal acústica doble, el programa indica, una vez transcurrida la mitad del tiempo de preparación, que hay que darle la vuelta a los alimentos. Para obtener un mejor resultado, dele la vuelta a los alimentos. Cierre la puerta. Continúe con el programa pulsando ► **+30s**.



**Función combi**

- Pulse . En la pantalla aparece **P100**.

- Pulse  nuevamente para ajustar la duración de la cocción o utilice el dial para ajustar la función combi. En la pantalla se indican C1, C-2, C-3, C-4..., en este orden.
- Pulse ► **+30s** para validar la entrada.
- Ajuste ahora la duración de la cocción con el dial.
- Pulse ► **+30s** para iniciar el programa.





Pantalla	Microondas	Grill	Horno
C-1	•		•
C-2	•	•	
C-3		•	•
C-4	•	•	•

**Horno (con precalentamiento)**

- Pulse . En la pantalla aparece **P100**.
- Pulse  para ajustar la duración del funcionamiento del horno o utilice el dial para ajustar la función horno. Si en pantalla se indican valores de temperatura, esto indica que la función horno está activada.
- Se pueden elegir temperaturas entre 150 y 240 °C con el dial.
- Pulse ► **+30s** para validar la entrada.
- Pulse de nuevo ► **+30s** para iniciar el precalentamiento.





- Cuando termine, se escuchará una señal acústica doble que indica que se pueden introducir los alimentos en el aparato. La temperatura se muestra en la pantalla.
- Coloque la comida en el aparato. Cierre la puerta. Seleccione la duración de la cocción con el dial.
- Pulse  **+30s** para iniciar el programa.

### Horno (sin precalentamiento)



- Pulse . En la pantalla aparece **P100**.
- Pulse  para ajustar la duración del funcionamiento del horno o utilice el dial para ajustar la función horno. Si en pantalla se indican valores de temperatura, esto indica que la función horno está activada.
- Se pueden elegir temperaturas entre 150 y 240 °C con el dial.
- Pulse  **+30s** para validar la entrada.
- Coloque la comida en el aparato. Cierre la puerta. Seleccione la duración de la cocción con el dial.
- Pulse  **+30s** para iniciar el programa.

### Cocción en varias etapas



- Se puede programar un máximo de dos etapas. Si una de ellas es "Descongelación", habrá que ajustarla en primer lugar.
- Una señal acústica suena cuando termina cada etapa.
- No se pueden seleccionar los menús ni los precalentamientos cuando se usa esta función.

- **Ejemplo: si quiere descongelar 5 minutos y después marcar 7 minutos de cocción con una potencia del 80 %...**
- seleccione   dos veces. La pantalla indica **d2**.
- Ajuste la duración a 5 minutos con ayuda del dial.
- Pulse  una vez. Seleccione la potencia (**P80**) con el dial.
- Seleccione  **+30s** para validar la entrada.
- Ajuste la duración a 7 minutos con ayuda del dial. Inicie el programa con  **+30s**.



### Ajuste de la hora

- Seleccione . La pantalla indica "00:00". La cifra de la hora parpadea.
- Ajuste la hora con el dial (0-23).
- Seleccione  una segunda vez. La cifra de los minutos parpadea.
- Ajuste los minutos con el dial (0-59).
- Seleccione  para validar el ajuste y salir del menú.

### Ajuste del temporizador

- Pulse 2 veces . La pantalla indica "00:00".
- Ajuste la duración con ayuda del dial (95 minutos máx.).
- Inicie el programa con  **+30s**

### Seguridad para los niños

- Mantenga pulsado  3 segundos. Para desbloquearlo, de nuevo mantenga pulsado  3 segundos.

## Mantenimiento y limpieza

- Antes de realizar la limpieza del aparato, desconecte el cable de alimentación de la toma de corriente.
- Por motivos de higiene, el aparato debe limpiarse después de cada uso. Elimine todos los restos de alimentos.



### ¡ATENCIÓN!

No usar limpiadores muy abrasivos ni raspadores metálicos afilados para limpiar el cristal de la puerta del horno, pues pueden rayar la superficie, lo que puede resultar en la rotura del cristal.

### Pieza

### Método de limpieza

Cámara de cocción

Límpiala con un paño húmedo y un poco de detergente suave. Limpie a fondo la cámara de cocción y después séquela completamente.

**Neutralice los olores desagradables de la cámara de cocción:** en un recipiente apto para microondas, mezcle la piel y el zumo de un limón con agua.

Deje hervir la mezcla en el microondas durante 5 minutos. A continuación, lave la cámara a fondo y séquela con un paño seco.

Carcasa

Límpiala con un paño suave y seco.

Junta hermética de la puerta (puerta y marco de la puerta)

Retire las manchas con un paño húmedo y un poco de detergente suave. A continuación, lávela a fondo y séquela.

## Pieza Método de limpieza

- |   |  |
|---|--|
| <ul style="list-style-type: none"> <li>• Rodillo giratorio</li> <li>• Plato de cristal</li> </ul> | <p>Límpielo con agua tibia y detergente suave y aclárelo. Deje que los accesorios se sequen completamente.</p> |
|---|--|

## Resolución de problemas

Problema	Causa	Solución
El aparato no se enciende.	<ul style="list-style-type: none"> <li>• El enchufe no está conectado correctamente.</li> <li>• Existe un problema con el fusible de la toma de corriente.</li> </ul>	<ul style="list-style-type: none"> <li>• Desconecte el enchufe y vuelva a conectarlo transcurridos 10 segundos.</li> <li>• Un técnico especializado debería comprobar la toma de corriente.</li> </ul>
El aparato no calienta.	<ul style="list-style-type: none"> <li>• La puerta no está bien cerrada.</li> <li>• El tiempo de cocción no se ha definido correctamente.</li> </ul>	<ul style="list-style-type: none"> <li>• Cierre la puerta correctamente.</li> <li>• Ajuste el tiempo de cocción correctamente.</li> </ul>
El plato de cristal hace ruido durante el funcionamiento del aparato.	<ul style="list-style-type: none"> <li>• El soporte de la bandeja y el fondo del horno están sucios.</li> </ul>	<ul style="list-style-type: none"> <li>• Limpie las partes sucias (→ Limpieza y mantenimiento).</li> </ul>



### ¡ATENCIÓN!

Solo personal técnico cualificado puede realizar las reparaciones del aparato.

## Desecho de su dispositivo obsoleto

### ELIMINACIÓN DE DESECHOS ELÉCTRICOS Y ELECTRÓNICOS



Este dispositivo contiene el símbolo de la Directiva RAEE (Directiva sobre residuos de aparatos eléctricos y electrónicos), lo que significa que al no puede ser desechado en la basura doméstica una vez finalizada su vida útil, sino en puntos de recogida locales para la separación de residuos. La recuperación de residuos contribuye a la protección del medio ambiente.

### PROTECCIÓN DEL MEDIO AMBIENTE - DIRECTIVA 2012/19/EU

Para proteger nuestro medio ambiente y nuestra salud, los dispositivos viejos eléctricos y electrónicos deben desecharse según las normas establecidas, a seguir tanto por los proveedores, como por los usuarios.



Es por ello que su dispositivo, como indica el símbolo  colocado en la placa de identificación o en el embalaje, no debe en ningún caso desecharse en un contenedor público o privado destinado a los residuos domésticos. El usuario debe entregar el dispositivo en puntos de recogida locales para su reciclaje y clasificación, o para ser reutilizados con otros fines según lo definido en la Directiva.

