



**FR**

## **CONDITION DE GARANTIE**

Ce produit est garanti pour une période de 2 ans à partir de la date d'achat\*, contre toute défaillance résultant d'un vice de fabrication ou de matériau. Cette garantie ne couvre pas les vices ou les dommages résultant d'une mauvaise installation, d'une utilisation incorrecte ou de l'usure anormale du produit.

\*sur présentation du ticket de caisse.

**ELECTRO DEPOT**

1 route de Vendeville

59155 FACHES-THUMESNIL - FRANCE

Lave-vaisselle

966306  
14S44 E W205T

CONSIGNES D'UTILISATION .....02

**VALBERG**

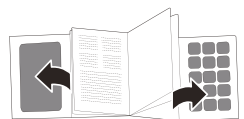

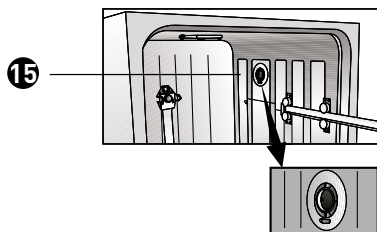
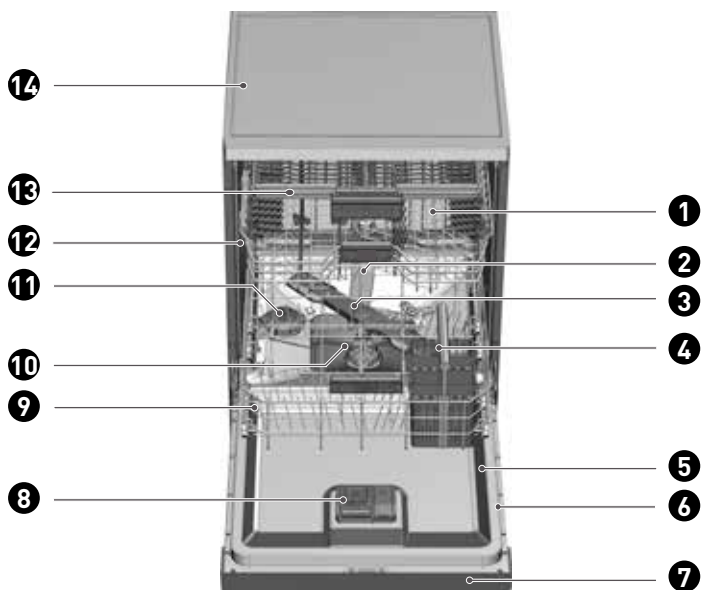









# Merci !

Merci d'avoir choisi ce produit VALBERG.  
Choisis, testés et recommandés par ELECTRO DEPOT,  
les produits de la marque VALBERG vous assurent  
une utilisation simple, une performance fiable et  
une qualité irréprochable.

Grâce à cet appareil, vous savez que chaque utilisation  
vous apportera satisfaction.

Bienvenue chez ELECTRO DEPOT.

Visitez notre site Internet : [www.electrodepot.fr](http://www.electrodepot.fr)  
[www.electrodepot.be](http://www.electrodepot.be)



**ELECTRO DEPOT**

**A**

## **Aperçu de l'appareil**

Description de l'appareil

---

**B**

## **Utilisation de l'appareil**

Installation  
Guide rapide  
Préparation  
Fonctionnement de l'appareil

---

**C**

## **Informations pratiques**

Entretien et nettoyage  
Dépannage

## Description de l'appareil

- |   |   |   |   |
|---|---|---|---|
| ❶ | Panier supérieur                          | ❾ | Panier inférieur                                      |
| ❷ | Hélice supérieure                         | ❿ | Filtres   |
| ❸ | Hélice inférieure                         | ⓫ | Couvercle du réservoir de sel                         |
| ❹ | Panier à couverts (varie selon le modèle) | ⓬ | Rail du panier supérieur                              |
| ❺ | Porte                                     | ⓭ | Panier à couverts supérieur (varie selon le modèle)   |
| ❻ | Étiquette signalétique                    | ⓮ | Plan de travail de l'appareil (varie selon le modèle) |
| ❼ | Panneau de commande                       | ⓯ | Système de séchage par ventilation (selon le modèle)  |
| ❽ | Distributeur à détergent                  |   |   |

## Installation

**AVERTISSEMENT :** Avant toute opération, veuillez lire la section « Consignes de sécurité ».

- Les procédures d'installation doivent toujours être effectuées par le fabricant, un agent de service autorisé ou une personne qualifiée, spécifiée par l'importateur. Pour rendre votre lave-vaisselle prêt à l'emploi, veuillez vérifier que le système d'électricité, d'évacuation et d'approvisionnement en eau sont adaptés avant de faire appel à un service agréé. Si ce n'est pas le cas, contactez un technicien et un plombier qualifiés pour que les dispositions nécessaires soient prises.
- La préparation de l'emplacement ainsi que des installations liées à l'électricité, au robinet d'eau et aux eaux usées sur le site de l'installation relèvent de la responsabilité du client.
- L'installation et les branchements électriques de l'appareil doivent être effectués par l'agent de service agréé. Le fabricant déclinera toute responsabilité en cas de dégâts consécutifs à des opérations effectuées par des personnes non autorisées.
- Avant de procéder à l'installation, vérifiez que le produit ne présente aucun défaut. Si le produit est endommagé, ne le faites pas installer. Les produits endommagés présentent des risques pour votre sécurité.
- Vérifiez que les tuyaux d'arrivée d'eau et d'évacuation ne sont pas pliés, pincés, ni écrasés lorsque vous remettez le produit en place, après les procédures d'installation ou de nettoyage.
- L'avant de l'appareil ne peut pas être enlevé sur les modèles sur pied ou sous les plans de travail. Dans un tel cas, la garantie sera annulée.
- En installant l'appareil, veillez à ne pas endommager le plancher, les murs, la tuyauterie, etc. Évitez de déplacer l'appareil en le tenant par la porte ou par le panneau de commande.

### Emplacement d'installation approprié

#### REMARQUES :

- L'endroit où le produit est installé ne doit pas présenter de porte verrouillable, coulissante, ou à charnières qui limiterait l'ouverture complète de la porte du produit.
- Assurez vous de choisir un emplacement qui vous permettra de charger et décharger la vaisselle d'une manière rapide et confortable.

- Installez le produit sur un sol solide et plat présentant une capacité de portage suffisante ! L'appareil doit être installé sur une surface plate pour que la porte soit fermée correctement et en toute sécurité.
- Évitez d'installer le produit dans des endroits où la température est susceptible de descendre en dessous de 0 °C.
- Installez le produit sur un sol dur. Ne placez pas le produit sur une moquette ou sur des surfaces similaires.

**AVERTISSEMENT :** N'installez pas le produit sur le câble d'alimentation.

- Assurez-vous de choisir un emplacement qui vous permettra de charger et décharger la vaisselle d'une manière rapide et confortable.
- Installez le produit à un emplacement proche du robinet et du tuyau d'évacuation, en tenant compte du fait qu'il ne pourra pas être changé de place une fois les branchements effectués.

#### **Raccordement de l'arrivée d'eau**

**REMARQUES :** Nous recommandons d'installer un filtre au niveau de l'arrivée d'eau afin d'éviter que la saleté (sable, argile, rouille) du réseau ou de l'installation d'eau de votre maison n'endommage l'appareil ou la vaisselle.

**Température de l'eau autorisée : jusqu'à 25 °C (60 °C pour les produits équipés de Aquasafe+ ; veuillez consulter la section Aquasafe+).**

Il est déconseillé de raccorder le lave-vaisselle à des appareils de chauffage de l'eau ouverts ou à des chauffe-eaux à flux continu.

**REMARQUES :**

- N'utilisez pas de tuyau d'arrivée d'eau ancien ou usagé avec votre produit neuf. Utilisez le nouveau tuyau d'arrivée d'eau fourni avec le produit. N'ajoutez pas d'extension au niveau des tuyaux.
- Branchez le tuyau d'arrivée d'eau directement au robinet d'eau. La pression provenant du robinet doit être de 0,3 bar au minimum et de 10 bars au maximum. Si la pression de l'eau est supérieure à 10 bars, une soupape de surpression doit être fixée au milieu.
- Les tuyaux d'alimentation en eau et d'évacuation doivent être solidement fixés et rester en bon état.
- Ouvrez complètement les robinets après avoir effectué les branchements, afin de vérifier d'éventuelles fuites d'eau.

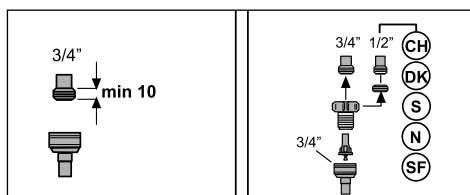
**Raccordement du conduit d'évacuation**

Le tuyau d'évacuation de l'eau peut être directement raccordé à la conduite d'évacuation ou à l'évacuation de l'évier. Consultez le manuel d'installation fourni avec votre lave-vaisselle pour obtenir des informations détaillées.

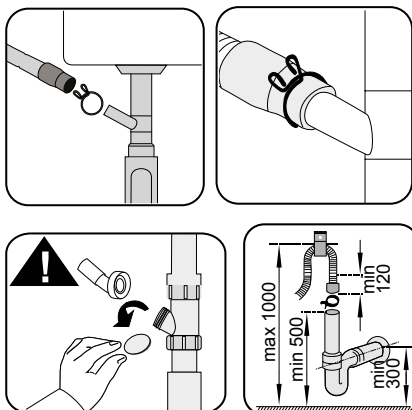

**REMARQUES :** Le tuyau d'évacuation doit être raccordé aux égouts et non pas à une eau de surface.

### Réglage des pieds

Si la porte de l'appareil ne se ferme pas correctement ou si le produit n'est pas stable quand vous le poussez légèrement, vous devez ajuster ses pieds. Ajustez les pieds du produit comme illustré sur le manuel d'installation fourni avec le produit.

**AVERTISSEMENT :** De la vapeur peut s'échapper si la porte du lave-vaisselle n'est pas correctement réglée. La vapeur chaude pourrait causer de graves brûlures et blessures, et endommager vos meubles.

### Aquasafe+ (varie selon le modèle)

Le système Aquasafe+ protège contre les fuites d'eau qui peuvent survenir à l'entrée du tuyau. Le contact de l'eau avec la boîte de vanne du système doit être évité pour éviter d'endommager le système électrique.

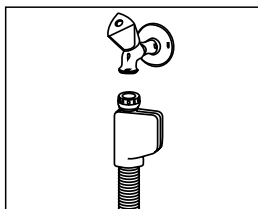

**AVERTISSEMENT :** Comme l'ensemble du tuyau contient des branchements et éléments électriques, vous ne devez ni raccourcir, ni allonger le tuyau avec des rallonges. Si le système Aquasafe+ est endommagé, débranchez l'appareil et contactez l'agent agréé.

## Branchement électrique

**AVERTISSEMENT :** Branchez l'appareil à une prise équipée d'une mise à la terre et protégée par un fusible respectant les valeurs indiquées dans le tableau des « caractéristiques techniques ».

Notre société décline toute responsabilité en cas de dommage généré suite à une utilisation du produit sans mise à la terre conforme aux réglementations locales.

- Le branchement doit être conforme à la réglementation en vigueur dans votre pays.
- La fiche du câble d'alimentation doit être facilement accessible après l'installation.
- Branchez le produit sur une prise de courant mise à la terre et protégée par un fusible de 16 ampères.
- La tension spécifiée doit être égale à celle de votre réseau électrique.

### AVERTISSEMENT :

Ne réalisez pas de branchements utilisant des rallonges électriques ou des multi-prises. Les câbles d'alimentation abîmés doivent être remplacés par l'agent de service autorisé.



## Guide rapide

Avant toute opération, veuillez lire la section « Consignes de sécurité ».

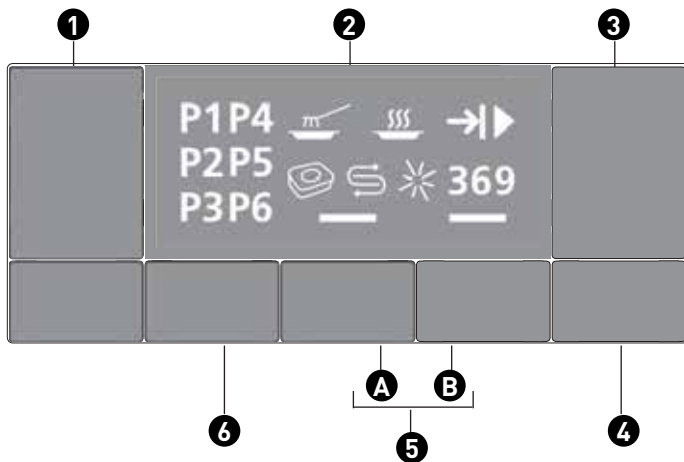

**1** Touche Marche/Arrêt

**5** Touches de fonction

**2** Affichage

**A** Fonction Demi-charge



**3** Touche Départ/Pause/Annulation

**B** Fonction Rapide

**4** Touche Départ différé

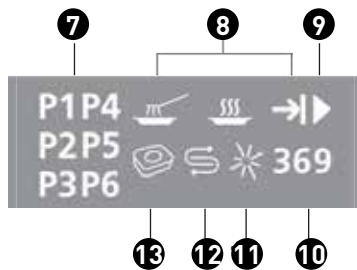
**6** Touche de sélection de programme



- |  |  |
|--|--|
| <b>7</b> Indicateur de programme       | <b>11</b> Témoin du produit de rinçage  |
| <b>8</b> Témoins de suivi de programme | <b>12</b> Témoin du sel                 |
| <b>9</b> Témoin de départ (▶)/Pause    | <b>13</b> Témoin du détergent en pastilles   |
| <b>10</b> Témoin de départ différé     |  |

**Tableau des programmes et des valeurs moyennes de consommation**

Numéro du programme	1	2	3	4	5	6
Nom du programme	Éco ***	Auto	Intensif	60 min	Mini	Prélavage
Température de nettoyage	50 °C	40-65 °C	70 °C	70 °C	35 °C	-
Degré de saleté	Adapté au lavage de la vaisselle normalement sale. C'est le programme le plus efficace en termes de consommation combinée d'énergie et d'eau. Il est utilisé pour évaluer la conformité avec la directive européenne sur l'écoconception.	Détermine automatiquement le degré de saleté des plats et règle en conséquence la température, la quantité d'eau utilisée ainsi que la durée du lavage. Adapté à tous les types de vaisselle.	Adapté aux plats très sales, et aux casseroles et poêles.	Programme de lavage quotidien le plus rapide, adapté aux plats moyennement sales.	Adapté à la vaisselle quotidienne peu sale, qui a été pré-nettoyée.	Adapté pour éliminer les restes de vaisselle sale qui sera laissée dans la machine pour quelques jours, afin d'éviter la formation de mauvaises odeurs.
	Moyen	Moyen à élevé	Élevé	Moyen	Faible	-
Prélavage	+	+	+	-	-	+
Lavage	+	+	+	+	+	-
Séchage	+	+	+	+	-	-
Durée (min)	220	110 - 178	170	58	30	15
Eau (l)	9,5	9,4 - 12,4	16,8	10,6	10,8	4
Énergie (kWh)	0,93*/0,951**	0,90 - 1,45	1,51	1,18	0,80	-

\* : EN 60436 : 2016.

\*\* : EN 60436 : 2020. Les valeurs de consommation indiquées dans le tableau ont été déterminées dans des conditions standard. Des différences peuvent cependant être observées dans la pratique.

\*\*\* Programme de référence des organismes de test. Les tests, conformément à la norme EN 50242/60436, doivent être réalisés dans les conditions suivantes : réservoir de sel adoucisseur d'eau plein, réservoir de produit de rinçage plein et programme de test. Les valeurs indiquées pour les programmes autres que le programme Éco 50 °C sont données à titre indicatif.

Capacité de chargement : 14 couverts

### Réglage du système d'adoucissement de l'eau

- Les performances de lavage, de rinçage et de séchage de votre lave-vaisselle augmentent lorsque le système d'adoucissement de l'eau est correctement réglé.
- Pour régler le système, renseignez-vous d'abord sur la dureté de l'eau dans votre région, puis effectuez les réglages comme indiqué ci-dessous.
- Sortez la bandelette d'essai de son emballage.
- Ouvrez le robinet d'eau et laissez couler l'eau pendant environ une minute.
- Trempez la bandelette d'essai dans l'eau pendant une seconde.
- Sortez la bandelette d'essai de l'eau et secouez-la.
- Patientez une minute.
- Ajustez les réglages conformément à la bandelette d'essai, si nécessaire.

**Niveau 0** 

**Niveau 1** 

**Niveau 2** 

**Niveau 3** 







**Niveau 4** 

**Niveau 5** 

#### Après avoir détecté la dureté de l'eau :

1. Une fois la machine mise sous tension, maintenez simultanément les touches Départ différé et Programme enfoncées pendant 3 secondes pour accéder au menu Réglages.
2. Appuyez sur la touche Programme jusqu'à ce que le témoin du sel commence à clignoter. L'étape de régénération actuelle s'affiche sur l'indicateur de programme.
3. En utilisant la touche Départ différé, réglez le niveau de dureté de l'eau en fonction de la dureté de l'eau fournie. Référez-vous au « Tableau de réglage du niveau de dureté de l'eau » pour un réglage adéquat.
4. Appuyez sur la touche Marche/Arrêt pour enregistrer le réglage.

### Tableau de réglage du niveau de dureté de l'eau

Niveau de dureté	Degré anglais de dureté de l'eau °dE	Degré allemand de dureté de l'eau °dH	Degré français de dureté de l'eau °dF	Témoin du niveau de dureté de l'eau
Niveau 0 	0 - 5	0 - 4	0 - 8	Appuyez sur la touche Départ différé pour modifier le niveau de dureté de l'eau sur la position P1.
Niveau 1 	6 - 9	5 - 7	9 - 13	
Niveau 2 	10 - 15	8 - 12	14 - 22	Appuyez sur la touche Départ différé pour modifier le niveau de dureté de l'eau sur la position P2.
Niveau 3 	16 - 19	13 - 15	23 - 27	Appuyez sur la touche Départ différé pour modifier le niveau de dureté de l'eau sur la position P3.
Niveau 4 	20 - 24	16 - 19	28 - 34	Appuyez sur la touche Départ différé pour modifier le niveau de dureté de l'eau sur la position P4.
Niveau 5 	25 - 62	20 - 50	35 - 90	Appuyez sur la touche Départ différé pour modifier le niveau de dureté de l'eau sur la position P5.

- Si le niveau de dureté de l'eau que vous utilisez est supérieur à 50 °dH ou si vous utilisez de l'eau de puits, il est recommandé d'utiliser des appareils de filtration et de purification de l'eau.
- Si le niveau de dureté de l'eau que vous utilisez est inférieur à 7 °dH, vous n'avez pas à utiliser de sel dans votre lave-vaisselle. Dans ce cas, le témoin du sel s'allumera en continu sur le panneau de commande de votre lave-vaisselle.
- Si le niveau de dureté de l'eau est réglé sur le niveau 1, le témoin d'absence de sel s'allumera de façon continue même s'il n'est pas nécessaire d'utiliser de sel. Si vous versez tout de même du sel dans le réservoir correspondant, le sel ne sera pas utilisé et le témoin ne s'allumera pas.

**REMARQUES :** En cas de déménagement, vous devrez à nouveau régler le niveau de dureté de l'eau de votre lave-vaisselle selon les informations ci-dessus et la dureté de l'eau de l'endroit où vous avez déménagé. Si le niveau de dureté de l'eau de votre lave-vaisselle a déjà été réglé, ce dernier affichera le dernier réglage de niveau de dureté enregistré.

## Préparation

Avant toute opération, lisez la section « Consignes de sécurité » !

### Astuces pour économiser de l'énergie

- Les informations suivantes vous aideront à utiliser le produit d'une manière écologique et écoénergétique.
- Enlevez tous les restes d'aliments durcis sur la vaisselle avant de les mettre dans l'appareil.

### REMARQUES :

- Le pré-rinçage manuel de la vaisselle entraîne une augmentation de la consommation d'eau et d'énergie et n'est pas recommandé.
  - Le lavage de la vaisselle dans un lave-vaisselle domestique consomme généralement moins d'énergie et d'eau que le lavage à la main lorsque le lave-vaisselle domestique est utilisé conformément aux instructions du fabricant.
- Faites fonctionner le produit après l'avoir rempli complètement.
  - Pour sélectionner un programme, consultez le « tableau des programmes et des valeurs moyennes de consommation » du guide rapide.
  - Ne mettez pas plus de détergent que suggéré sur l'emballage du détergent.

### Système d'adoucissement de l'eau

Le produit est équipé d'un système d'adoucissement de l'eau qui réduit la dureté de l'eau entrante. Ce système adoucit l'eau qui entre dans l'appareil à un niveau qui permettra de laver la vaisselle à la qualité requise.

**REMARQUES :** la dureté de l'eau de votre alimentation doit être adoucie si elle est supérieure à 7 °dH. Sinon, les ions à l'origine de la dureté s'accumuleront sur la vaisselle et pourront diminuer les performances de lavage, de rinçage et de séchage de l'appareil.

### Réglage du système d'adoucissement de l'eau

La performance de lavage augmente si le système d'adoucissement de l'eau est réglé correctement.

**REMARQUES :** Lisez le « Guide rapide - Réglage du système d'adoucissement de l'eau » avant cette section !

- La régénération du système d'adoucissement de l'eau peut être effectuée dans tous les programmes, pendant l'étape de séchage. Lorsque la régénération a lieu, la durée, la consommation d'énergie et d'eau du programme augmentent.
- Concernant le processus de régénération : la fréquence du cycle de régénération, la durée supplémentaire maximale, ainsi que la consommation d'eau et d'énergie sont indiquées dans le tableau ci-dessous, sur la base de la consommation d'eau du programme Éco 50 °C, lorsque le lave-vaisselle fonctionne dans des conditions standard, avec une alimentation en eau de 14 dH, avec le programme Éco 50 °C :

Consommation d'eau (litres) du programme Éco 50 °C	Régénération après .... cycles	Durée supplémentaire (min)	Consommation d'eau supplémentaire (litres)	Consommation d'énergie supplémentaire (kWh)
12,3 - 14,7	5	5	3,0	0,05
9,6 - 12,2	6	5	3,0	0,05
9,0 - 9,5	7	5	3,0	0,05
8,0 - 9,0	8	5	3,0	0,05
7,0 - 7,9	9	5	3,0	0,05

- Pour connaître la consommation d'eau de votre lave-vaisselle avec le programme Éco 50 °C, consultez le tableau des programmes et des valeurs moyennes de consommation figurant dans le guide rapide.

### Ajout de sel

Le système d'adoucissement de l'eau a besoin d'être régénéré pour que l'appareil offre en permanence le même rendement. Le sel du lave-vaisselle est utilisé à cette fin.

### REMARQUES :

- Utilisez uniquement du sel adoucissant destiné spécialement au lave-vaisselle.
- Il est recommandé d'utiliser du sel adoucissant sous forme de granulés ou de poudre dans le système d'adoucissement de l'eau. N'utilisez pas de sels qui ne se dissolvent pas complètement dans l'eau, comme du sel de table ou du gros sel, dans l'appareil. Si vous utilisez ce type de sel, la performance du système peut se détériorer avec le temps.
- Le réservoir de sel se remplit d'eau quand vous démarrez l'appareil. Par conséquent, ajoutez du sel avant d'utiliser le lave-vaisselle.

1. Commencez par sortir le panier inférieur pour ajouter le sel adoucissant.
2. Tournez le couvercle du réservoir de sel dans le sens antihoraire pour l'ouvrir (A).



3. Ajoutez 1 litre d'eau dans le réservoir de sel de l'appareil lors de la première utilisation uniquement.
4. Remplissez le réservoir de sel en utilisant l'entonnoir à sel (D). Pour accélérer la dissolution du sel dans l'eau, remuez-le à l'aide d'une cuillère.

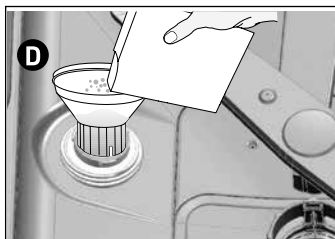

**REMARQUES :** Vous pouvez verser environ 2 kg de sel adoucissant dans le réservoir de sel.

5. Remplacez le couvercle et vissez-le correctement lorsque le réservoir est plein.



**REMARQUES :**

- Il est nécessaire d'ajouter du sel juste avant de mettre l'appareil en marche. Par conséquent, l'excès d'eau salée sera immédiatement vidangé, empêchant ainsi tout risque de corrosion de l'appareil. Si vous ne souhaitez pas démarrer le lavage immédiatement, faites fonctionner l'appareil à vide avec le programme le plus court.
- Les différentes marques de sel sur le marché présentent différentes tailles de granulés et la dureté de l'eau peut varier. La dissolution du sel dans l'eau peut donc prendre plusieurs heures. Le témoin du sel peut rester allumé un moment après l'ajout de sel dans l'appareil.

**Détergent**

Vous pouvez utiliser du détergent en poudre, en liquide/gel ou en pastilles dans le lave-vaisselle.

**AVERTISSEMENT :** Utilisez uniquement des détergents conçus spécialement pour lave-vaisselle. Nous vous conseillons de ne pas utiliser de détergents contenant du chlore et du phosphate, dans la mesure où ces agents sont nuisibles à l'environnement.

**Ajout de détergent**

**REMARQUES :** Lisez attentivement les avertissements figurant sur l'emballage du détergent pour obtenir de meilleurs résultats de lavage et de séchage. Contactez le fabricant du détergent pour toute autre question.

**AVERTISSEMENT :** Ne mettez pas de solvant dans le distributeur à détergent. Ceci constitue un risque d'explosion !

- Placez le détergent dans le distributeur à détergent juste avant de mettre le lave-vaisselle en marche, comme illustré ci-dessous.

1. Poussez la manette à droite pour ouvrir le couvercle du distributeur à détergent (A) (varie selon le modèle).

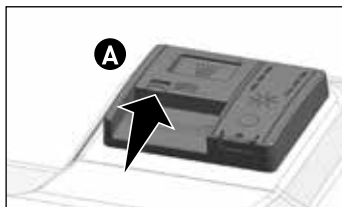
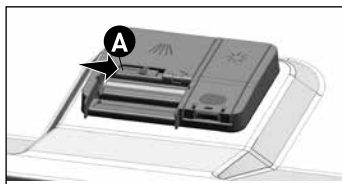

2. Placez la quantité conseillée de détergent en poudre, en liquide/gel ou en pastilles dans le réservoir.

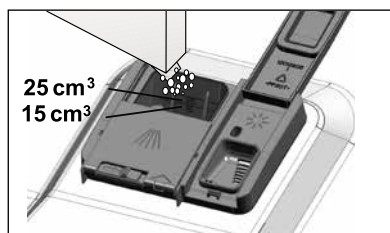

**REMARQUES :** Le distributeur à détergent contient des indicateurs de niveau qui vous aident à utiliser la quantité appropriée de détergent en poudre. Lorsqu'il est plein, le distributeur à détergent peut contenir  $45 \text{ cm}^3$  de détergent. Remplissez le distributeur à détergent jusqu'au niveau  $15 \text{ cm}^3$  ou  $25 \text{ cm}^3$  en fonction du niveau de remplissage du lave-vaisselle et/ou du degré de saleté de la vaisselle. Une pastille est suffisante si vous utilisez du détergent en pastilles.

3. Poussez le couvercle du distributeur à détergent pour le fermer. Vous entendrez un « clic » lorsque le couvercle sera fermé.

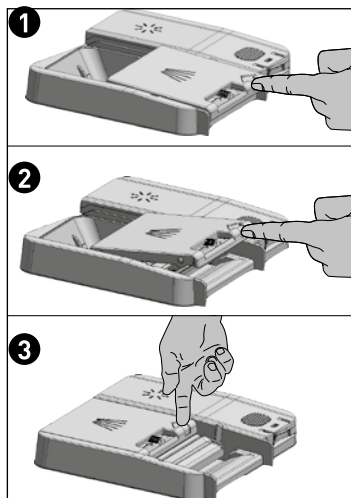

**REMARQUES :** Utilisez plutôt du détergent en poudre ou en liquide/gel pour les programmes courts sans pré-lavage, car la solubilité du détergent en pastilles varie en fonction de la température et de la durée.

### Détergents en pastilles

- En plus des détergents en pastilles classiques, on trouve également sur le marché des détergents en pastilles qui ont l'effet d'un sel régénérant et/ou d'un produit de rinçage.
- Certains de ces détergents contiennent des composants spéciaux comme des protecteurs d'acier inoxydable ou de verre. Ces pastilles montrent leur efficacité jusqu'à un certain degré de dureté de l'eau (21 °dH). Le sel régénérant et le produit de rinçage doivent également être utilisés avec le détergent si le niveau de dureté de l'eau est supérieur au niveau mentionné.

**REMARQUES :** Les meilleurs résultats de lavage dans le lave-vaisselle sont obtenus en utilisant séparément un détergent, un produit de rinçage et du sel adoucissant.

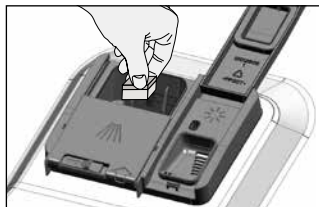

### REMARQUES :

- Respectez les instructions du fabricant du détergent figurant sur l'emballage lorsque vous utilisez des détergents en pastilles.
- Contactez le fabricant du détergent si votre vaisselle est humide et/ou si vous remarquez des dépôts calcaires, en particulier sur les verres, après le lavage avec du détergent en pastilles.

#### Quand vous passez du détergent en poudre au détergent en pastilles :

1. Vérifiez que les réservoirs de sel et de produit de rinçage sont pleins.
2. Réglez la dureté de l'eau à son niveau maximum et faites fonctionner le lave-vaisselle à vide.
3. Après le cycle de lavage à vide, lisez le manuel d'utilisation et réglez le niveau de dureté de l'eau en fonction de l'eau qui vous est fournie.
4. Réalisez les réglages de rinçage appropriés.

**Produit de rinçage**

**REMARQUES :** Le produit de rinçage utilisé dans les lave-vaisselle est une formule spécialement conçue pour améliorer l'efficacité de séchage et empêcher les traces de calcaire sur les éléments lavés. Par conséquent, assurez-vous d'utiliser un produit de rinçage dans le réservoir à produit de rinçage, en vous assurant qu'il est spécialement conçu pour les lave-vaisselle.

1. Ouvrez le couvercle du réservoir à produit de rinçage à l'aide de la manette.

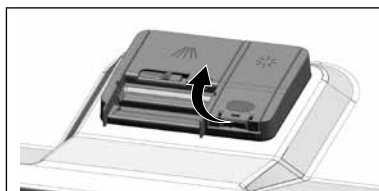

2. Remplissez le réservoir jusqu'au niveau « MAX ».

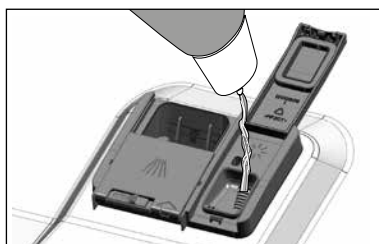

3. Appuyez légèrement sur le point (B) du couvercle du réservoir pour le fermer.

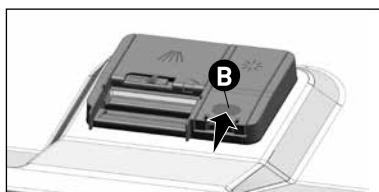

4. En cas de taches sur les couverts après le lavage, le niveau doit être augmenté ; en cas de trace bleue après avoir essuyé la vaisselle à la main, il doit être diminué. Il est réglé sur le niveau 3 comme réglage d'usine.

**REMARQUES :**

- Le réglage du produit de rinçage est décrit dans la section « Réglage de la quantité de produit de rinçage », dans le chapitre relatif au fonctionnement de l'appareil.
- Essuyez le produit de rinçage qui a débordé hors du réservoir. Le produit de rinçage qui a débordé accidentellement provoquera de la mousse et risque de diminuer les performances de lavage.

**Éléments à ne pas laver au lave-vaisselle**

- Ne lavez jamais la vaisselle présentant des cendres de cigarettes, des restes de bougies, de vernis, de teinture, de produits chimiques, etc. dans votre lave-vaisselle.
- Ne lavez pas de couverts, ni de couteaux avec des manches en bois ou en os, des pièces collées, ou des pièces ne résistant pas à la chaleur, comme des plats en cuivre ou en étain dans le lave-vaisselle.

**REMARQUES :** Les motifs décoratifs des éléments en porcelaine, ainsi que ceux en aluminium ou en argent peuvent se décolorer ou devenir ternes après un lavage au lave-vaisselle, comme cela peut arriver en cas de lavage à la main. Certains types de verres délicats et en cristal peuvent devenir ternes avec le temps. Nous vous recommandons fortement de vérifier si la vaisselle que vous achetez est adaptée au lavage, en particulier dans le lave-vaisselle.

**Disposition de la vaisselle dans le lave-vaisselle**

Selon la capacité de votre lave-vaisselle, vous pouvez optimiser son utilisation en termes de consommation d'énergie et de performances de lavage et de séchage, à condition de disposer la vaisselle de manière ordonnée.

- Enlevez tous les restes de nourriture présents sur la vaisselle (os, miettes, etc.) avant de la mettre dans l'appareil.
- Disposez les pièces fines et étroites dans les sections centrales des paniers, si possible.
- Placez les éléments très sales et de grande dimension dans le panier inférieur et les éléments plus petits, délicats et légers, dans le panier supérieur.
- Placez la vaisselle creuse comme les bols, verres et casseroles à l'envers dans le lave-vaisselle. L'accumulation d'eau dans les récipients est ainsi évitée.

**AVERTISSEMENT :** Pour éviter d'éventuelles blessures, placez toujours les couverts pointus et tranchants, notamment les fourchettes ou les couteaux à pain, de sorte que leur pointe soit orientée vers le bas ou qu'ils soient à l'horizontale dans le panier à couverts.

Déchargez d'abord la vaisselle du panier inférieur, puis celle du panier supérieur.

### Suggestions de chargement du lave-vaisselle

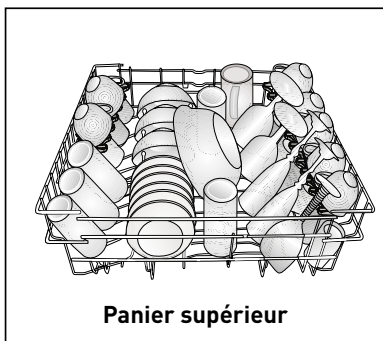
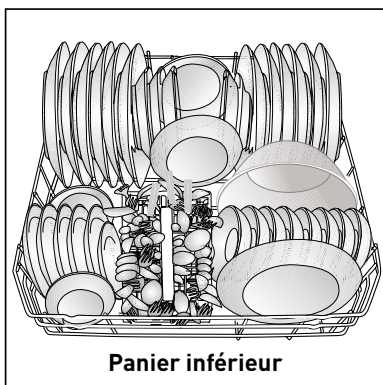

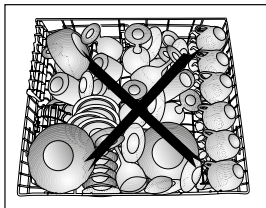
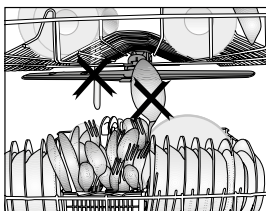
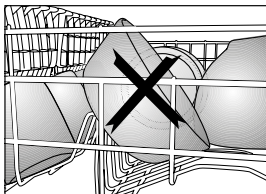
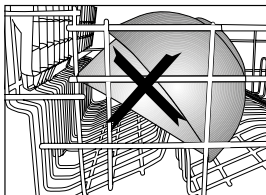
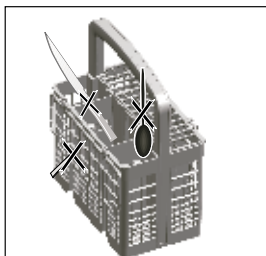
**Chargement incorrect du lave-vaisselle**



**Panier à couverts** (selon le modèle)

- Le panier à couverts est conçu pour un meilleur nettoyage de vos couverts tels que les couteaux, fourchettes, cuillères, etc.
- Étant donné qu'il est amovible (A, B), vous pouvez créer un espace plus large quand vous placez vos plats dans le panier inférieur, et libérer de l'espace pour vos plats de différentes tailles.

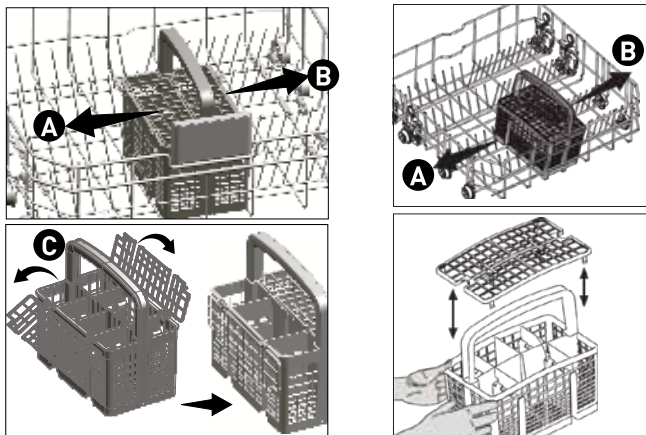
**Tiges rétractables du panier inférieur** (selon le modèle)

- Les six tiges rétractables (A) situées dans le panier inférieur de l'appareil sont conçues pour faciliter le rangement d'éléments volumineux comme les casseroles, les saladiers, etc. Vous pouvez créer des espaces plus grands en repliant chacune des tiges séparément ou toutes à la fois.

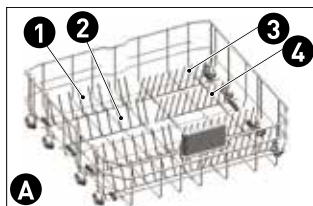

- Pour mettre les tiges rétractables en position horizontale, tenez-les par le milieu et poussez-les dans le sens des flèches (B). Pour remettre les tiges en position verticale, il suffit de les redresser. Les tiges rétractables s'enclencheront à nouveau dans le loquet (C).

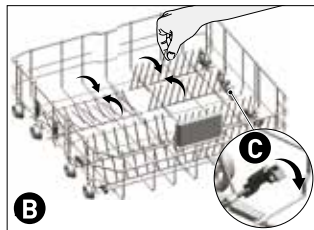

**REMARQUES :** Le fait de mettre les tiges en position horizontale en les tenant par les extrémités peut les amener à se plier. Par conséquent, il convient de disposer les tiges médianes en position horizontale ou verticale en les tenant par leur manche et en les poussant dans le sens de la flèche.

#### Support Lèche-frites (selon le modèle)

- Utilisez les supports pour laver les plateaux situés au fond du panier.
- Référez-vous à la section « Fonctions supplémentaires » afin de sélectionner le programme ou la fonction appropriée.

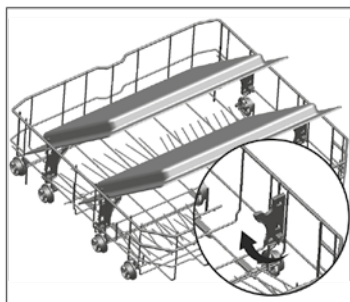

**Support Spécial Verres** (selon le modèle)

Le support spécial verres, trouvé dans le panier inférieur de votre appareil, garantit un lavage sûr de vos verres fragiles.

**Support Verres à pied rétractable** (selon le modèle)

Le support de verres à pied rétractable, trouvé dans le panier inférieur de votre appareil, garantit un lavage sûr de vos verres surdimensionnés et de vos grands verres.

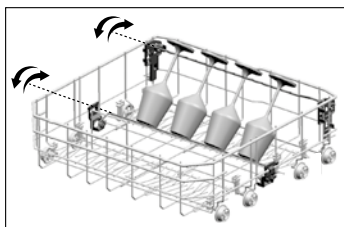
**Support multifonction/à hauteur ajustable du panier inférieur** (selon le modèle)

Cet accessoire situé dans le panier inférieur de l'appareil vous permet de laver facilement des verres supplémentaires, de grandes louches et des couteaux à pain.

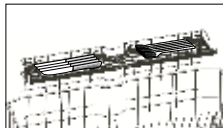
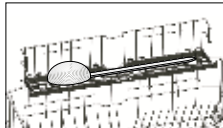
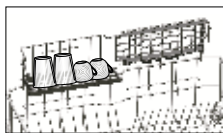

**REMARQUES :**

- Vous pouvez utiliser les supports au besoin en les déplaçant vers le bas ou vers le haut, ou les fermer pour créer un plus grand espace dans votre panier inférieur.
- Veillez à ce que l'hélice ne touche pas la vaisselle placée sur les supports.

Pour fermer les supports :

1. Pliez le support (A).
2. Faites glisser le support vers le haut (B).
3. Mettez le support en position verticale (C).
4. Faites glisser le support vers le bas et verrouillez-le avec les loquets (D).

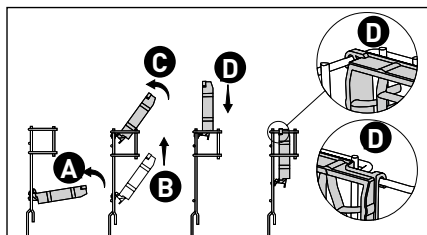
**REMARQUES :**

- Pour ouvrir les supports, suivez la procédure inverse.

Pour ajuster la taille des supports :

1. Pliez le support (E).
2. Faites glisser le support vers le haut (F).
3. Ouvrez le support au niveau désiré (G).

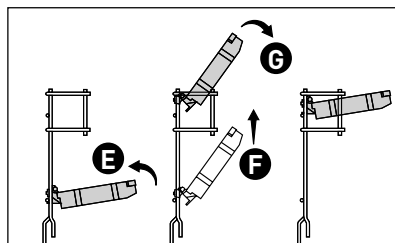

**Tige à bouteille du panier inférieur** (selon le modèle)

La tige à bouteille est conçue pour laver plus facilement les éléments longs avec des orifices larges. Vous pouvez sortir la tige à bouteille du panier quand elle n'est pas utilisée en la tirant par les côtés (H).

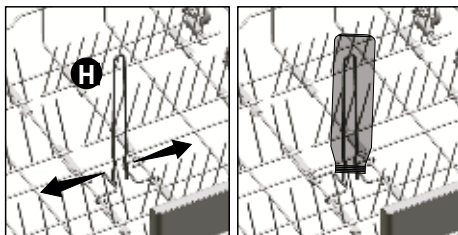
**Support à hauteur ajustable du panier supérieur** (selon le modèle)

Utilisez les parties inférieures et supérieures des supports à hauteur ajustable dans le panier supérieur de l'appareil en les faisant glisser vers le haut et le bas, en fonction de la hauteur des verres, coupes, etc. (A, B, C).

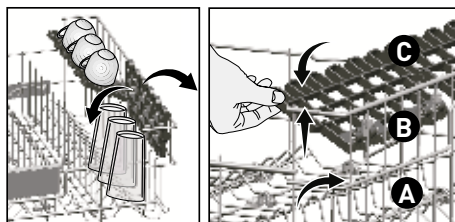
**Support multifonction du panier supérieur** (selon le modèle)

• Cet accessoire situé dans le panier supérieur de l'appareil vous permet de laver facilement des éléments tels que de très grandes louches et des couteaux à pain.

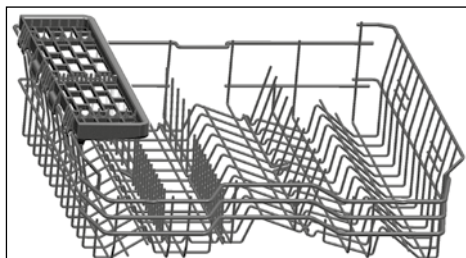

- Vous pouvez soulever le support multifonction du panier supérieur pour le retirer si vous ne souhaitez pas l'utiliser.



- Si vous souhaitez réutiliser le support multifonction du panier supérieur, vous pouvez facilement le fixer à la section latérale de votre panier supérieur.



### Réglage de la hauteur du panier supérieur (selon le modèle)

- Le mécanisme de réglage de la hauteur du panier supérieur a été conçu pour que vous puissiez créer de grands espaces dans les sections inférieures ou supérieures de votre appareil, en fonction de vos besoins, en ajustant la hauteur vers le haut ou vers le bas, que votre panier soit vide ou chargé.

- Grâce à ce mécanisme, vous pouvez utiliser votre panier dans trois positions différentes : inférieure, moyenne et supérieure (1, 2, 3).

1. Pour soulever votre panier, tenez les tiges du panier supérieur avec les deux mains en vous assurant que le panier est dans la position la plus basse, et tirez-les vers le haut (A).

2. Vous entendrez un « clic » provenant des mécanismes de droite et de gauche, indiquant que le panier a atteint le niveau suivant. Libérez le panier.  
Répétez le processus si la hauteur n'est pas suffisante.

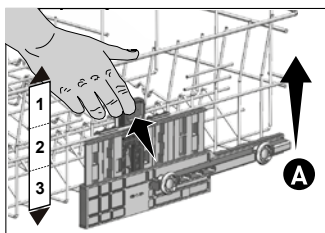

- Pour abaisser le panier, alors qu'il est dans la position la plus haute :

1. Tenez les tiges du panier supérieur avec les deux mains, soulevez légèrement ce dernier, poussez et relâchez simultanément les loquets indiqués sur la figure (B).

2. Abaissez le panier de sa position actuelle à la position inférieure.

3. Libérez le panier une fois qu'il passe à un niveau inférieur.

- Répétez le processus si la hauteur n'est pas suffisante.

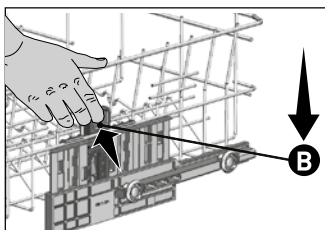

**REMARQUES :**

- Le mécanisme de déplacement peut ne pas fonctionner correctement si le panier supérieur est surchargé ou si la répartition du poids n'est pas équilibrée. Avec des charges très lourdes, le panier peut chuter à un niveau inférieur.
- Assurez-vous que le mécanisme de réglage correspond aux mêmes positions sur les côtés droit et gauche du panier supérieur.

**Tiges rétractables du panier supérieur** (selon le modèle)

- Vous pouvez utiliser les tiges rétractables lorsque vous souhaitez créer plus d'espace pour vos plats dans le panier supérieur de votre lave-vaisselle.
- Pour mettre les tiges rétractables en position horizontale, tenez-les par le milieu et poussez-les dans le sens de la flèche indiquée sur la figure. Placez vos plats volumineux dans l'espace dégagé. Pour remettre les tiges en position verticale, il suffit de les redresser.

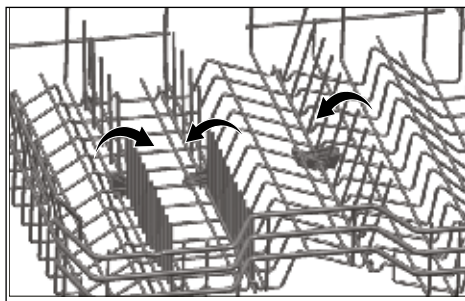

**REMARQUES :** le fait de mettre les tiges en position horizontale en les tenant par les extrémités peut les amener à se plier. Par conséquent, vous devez tenir les tiges par leur manche tout en les ramenant à la position horizontale ou verticale.

**Réglage de la hauteur du panier vide** (selon le modèle)

- Dans ce modèle, la hauteur du panier supérieur peut être ajustée à l'aide des roues montées à deux hauteurs différentes.
- Libérez les loquets fixés sur les glissières de droite et de gauche du panier supérieur en les poussant vers l'extérieur.
- Tirez complètement le panier.



- Replacez le panier sur les glissières à la hauteur désirée.
- Remettez les loquets dans la position adaptée.

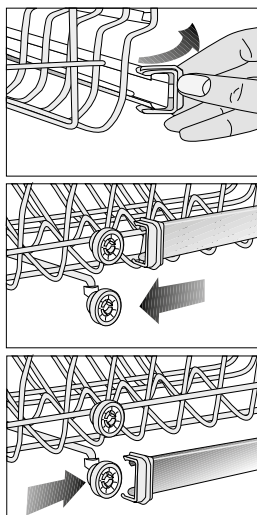

#### **Panier à couverts supérieur** (selon le modèle)

- Le panier à couverts supérieur est conçu pour nettoyer vos couverts tels que les fourchettes, les cuillères, etc. en les plaçant entre les barres du panier.

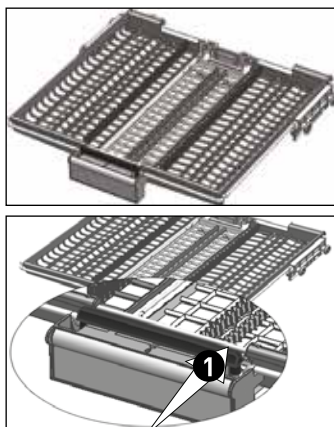

- Sur les modèles partiellement mobiles, lorsque vous poussez la barre (1) sur la poignée, le plateau central du panier passe à la position inférieure et le système se déverrouille. Ainsi, les plateaux à droite et à gauche peuvent être utilisés comme pièces mobiles.
- L'espace libre laissé par les plateaux latéraux permet de charger les pièces longues dans le panier supérieur.

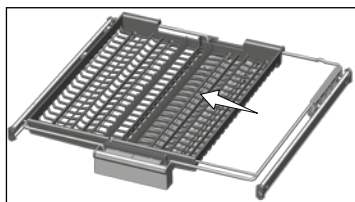

- Lorsque le plateau central est en position basse, vous pouvez charger des objets longs et hauts tels que les tasses à café, les louches, etc. Lorsque les plateaux latéraux reposent sur deux parois latérales, vous pouvez tirer la poignée pour permettre au plateau central de se soulever et de verrouiller le système.

## Fonctionnement de l'appareil

**AVERTISSEMENT :** Avant toute opération, lisez la section « Consignes de sécurité » !

**REMARQUES :** Lisez le « Guide rapide » avant cette section.

### Touches

#### Touche Marche/Arrêt

Cette touche permet d'allumer ou d'éteindre la machine. La machine se met en marche avec le programme Éco et le numéro du programme Éco apparaît sur l'indicateur de programme. En mode Arrêt, les indicateurs de l'écran s'éteignent.

#### Touche Départ/Pause/Annulation

Cette touche permet de démarrer, mettre en pause ou annuler le programme.

#### Touche de sélection de programme

Cette touche permet de choisir le programme de lavage que vous avez sélectionné dans le « Tableau des programmes et des valeurs moyennes de consommation ».

#### Touche Départ différé

Cette touche permet de régler la durée du départ différé.

### Préparation de l'appareil

1. Ouvrez la porte du lave-vaisselle.
2. Disposez les plats en respectant les instructions du manuel d'utilisation.
3. Vérifiez que les hélices supérieures et inférieures pivotent librement.
4. Mettez la quantité requise de détergent dans le distributeur de détergent.
5. Vérifiez les témoins du sel et du produit de rinçage et ajoutez-en si nécessaire.
6. Fermez la porte du lave-vaisselle.

### Sélection de programmes

1. Appuyez sur la touche Marche/Arrêt pour allumer la machine.
2. Consultez le « Tableau des programmes et des valeurs moyennes de consommation » pour sélectionner un programme de lavage adapté à votre vaisselle.
3. Appuyez plusieurs fois sur la touche de sélection de programme jusqu'à l'affichage du numéro du programme souhaité sur l'indicateur de programme.

**Fonctions supplémentaires**

- Les programmes de lavage de votre lave-vaisselle sont conçus pour obtenir le meilleur lavage possible, en prenant en compte le type de saleté, le degré de saleté et les caractéristiques des plats à laver.
- Les fonctions supplémentaires sont fournies afin de vous permettre de réaliser des économies en temps, en eau et en énergie, et d'obtenir des résultats de lavage plus satisfaisants.

**REMARQUES :** Les fonctions supplémentaires peuvent modifier la durée du programme. Les fonctions supplémentaires ne sont pas adaptées à tous les programmes de lavage. Le témoin de la fonction supplémentaire non compatible avec le programme reste inactif.

**Pour ajouter des fonctions supplémentaires au programme :**

1. Sélectionnez le programme de lavage souhaité en appuyant sur la touche de sélection de programme.
2. Dans le programme de lavage sélectionné, si une fonction auxiliaire est sélectionnée, alors son symbole s'affiche à l'écran. Si vous appuyez à nouveau sur la touche de fonction, ce symbole disparaît et la sélection est annulée.

**Fonction Demi-charge** (varie selon le modèle)

Cette fonction permet de faire fonctionner le lave-vaisselle sans le charger complètement.

1. Chargez la vaisselle dans l'appareil à votre convenance.
2. Mettez le lave-vaisselle en marche à l'aide de la touche Marche/Arrêt.
3. Sélectionnez le programme désiré et appuyez sur la touche Demi-charge. Le témoin de Demi-charge s'allume sur l'affichage des témoins de fonction sélectionnée.
4. Lancez le programme en appuyant sur la touche Départ/Pause/Annulation.

**REMARQUES :** Avec la fonction Demi-charge, vous pouvez économiser de l'eau et de l'énergie en utilisant les paniers inférieurs et supérieurs de l'appareil.

**Fonction AqualIntense** (varie selon le modèle).

La turbine AqualIntense, située sous la turbine inférieure, vous permet de laver les plats très sales que vous mettez dans le compartiment droit du panier inférieur. Vous obtiendrez un meilleur résultat en plaçant le plat le plus sale à l'avant du compartiment droit.

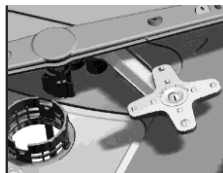
**Fonction Rinçage+** (varie selon le modèle)

Selon le type de détergent utilisé, si vous utilisez un détergent soluble, cette fonction éliminera les taches sur la vaisselle et permettra une performance optimale de rinçage.

**Fonction Rapide** (varie selon le modèle).

Cette fonction raccourcit la durée du cycle de lavage sélectionné et réduit la consommation d'eau en activant un lavage sous une pression plus élevée.

**Fonction Séchage+** (varie selon le modèle)

Permet d'obtenir de meilleurs résultats de séchage.

**Fonction Lècheфrites** (varie selon le modèle).

Sélectionnez le programme intensif 70 °C et appuyez sur la touche de fonction pour lancer ladite fonction.

**Fonction AquaActive** (varie selon le modèle)

Cette fonction fait fonctionner l'hélice inférieure à une plus grande pression et vitesse, dans l'optique d'un meilleur lavage de la vaisselle (casseroles, plateaux, par exemple) souillée par des taches résistantes et sèches.

**Fonction Pastille tout en 1** (varie selon le modèle)

- Cette fonction permet d'obtenir de meilleures performances de séchage avec les détergents multi-usages (2 en 1, 3 en 1, 4 en 1, 5 en 1, etc.) en fonction du degré de dureté de l'eau fournie.
- Pour activer la fonction Détergent en pastilles avec les programmes appropriés, maintenez les touches correspondantes enfoncées sur le panneau de commande. Après avoir sélectionné cette fonction, le témoin du détergent en pastilles s'allumera.

**REMARQUES :**

- Si vous avez utilisé la fonction Détergent en tablette au cours du programme précédent, la fonction Détergent en pastilles restera active durant le prochain programme de lavage que vous sélectionnerez. Si vous ne souhaitez pas utiliser cette fonction dans le nouveau programme que vous avez sélectionné, appuyez sur le bouton Détergent en pastilles jusqu'à ce que le témoin de la fonction correspondante s'éteigne.
- La fonction Détergent en pastilles peut faire varier la durée du programme.

**Séchage automatique** (varie selon le modèle).

- La fonctionnalité « SelfDry » (séchage automatique) de votre machine permet d'améliorer l'efficacité du séchage de votre machine et d'économiser de l'énergie. Il existe deux options, à savoir « ARRÊT » et « MARCHE ».
- Vous pouvez utiliser les paramètres des sous-menus pour modifier le processus de séchage automatique « SelfDry ».
- Lorsque vous activez cette fonction, la porte de votre machine s'ouvre automatiquement à la fin du cycle de lavage.

**REMARQUES :**

- La fonction d'ouverture automatique ouvre la porte à la fin du cycle de lavage grâce aux « arbres d'ouverture de la porte ». Ce processus dure environ 2 minutes. En cas de coupure de courant, ne forcez pas la fermeture de la porte alors que les arbres sont en train de sortir. Le fonctionnement doit être terminé et les arbres doivent être rétractés lorsque le courant est rétabli.
- La fonction de séchage automatique peut modifier la durée du cycle.

**Filtre autonettoyant** (varie selon le modèle).

Grâce à cette fonction, votre microfiltre sera nettoyé par un système spécial au terme du lavage et il sera apprêté pour la prochaine utilisation de la machine. Ce processus de nettoyage augmente l'intervalle de nettoyage du microfiltre de 2 semaines à 3 mois, boostant ainsi les performances de lavage. L'utilisation de cette fonction est recommandée pour tous les cycles de lavage car elle permet d'obtenir de meilleurs résultats.

**Fonction Anti-odeur** (varie selon le modèle)

- Pour activer cette fonction, appuyez sur la touche Anti-odeur qui se trouve sur le panneau de commande. Lorsque cette fonction est activée, le système s'active par intermittence et prévient la formation de mauvaises odeurs dues à la putréfaction. Si la fonction susmentionnée est sélectionnée, elle sera activée lorsque l'appareil est éteint et le témoin Anti-odeur clignotera. Il peut s'ensuivre un bruit de ventilateur, ce qui est tout à fait normal.
- Tant que la fonction n'est pas désactivée, le système s'activera automatiquement et par intermittence.

**Témoin lumineux de fonctionnement projeté au sol**

Avertisseur indiquant que le lave-vaisselle est en cours de lavage (varie selon le modèle)

Le lave-vaisselle émet un signal lumineux projeté au sol durant le lavage. Ce signal lumineux s'éteint à la fin du lavage.

**REMARQUES :**

- Le témoin lumineux de fonctionnement s'active automatiquement lorsqu'un programme de lavage démarre, et demeure activé jusqu'à la fin de celui-ci.
- Le témoin lumineux de fonctionnement ne peut pas être désactivé par l'utilisateur.

**Éclairage intérieur** (varie selon le modèle)

Certains modèles possèdent un éclairage intérieur pour illuminer l'intérieur lorsque la porte est ouverte.

1. Après avoir mis en marche votre machine, appuyez simultanément sur les touches Départ différé et Programme pendant 3 secondes.
2. Appuyez sur la touche Programme et maintenez-la enfoncée jusqu'à ce que le témoin du produit de rinçage commence à clignoter. Les options applicables s'affichent sur l'indicateur de programme comme suit :

Éclairage intérieur ON (ACTIVÉ) - [P1] Éclairage intérieur OFF (DÉSACTIVÉ) - [P3]

3. Vous pouvez activer et désactiver l'éclairage intérieur à l'aide de la touche Départ différé.
4. Éteignez la machine en appuyant sur le bouton Marche/Arrêt pour enregistrer les modifications.

**Fonction Détection automatique de détergent en pastilles** (varie selon le modèle)

- La fonction Détection automatique de détergent en pastilles détecte automatiquement l'utilisation des détergents combinés en pastilles.
- Vous pouvez améliorer la performance de séchage de ce type de détergent en réglant la température et la durée en conséquence.
- Grâce à cette fonction, il n'est plus nécessaire d'appuyer sur un bouton lorsque vous utilisez le détergent en pastilles.
- La fonction s'active lorsque vous sélectionnez la détection automatique.

**Activation/Désactivation**

1. Après avoir mis en marche la machine, appuyez simultanément sur les touches Départ différé et Programme pendant 3 secondes.
2. Appuyez sur la touche Programme jusqu'à l'apparition du témoin du détergent en pastilles. Lorsque vous entrez dans le menu de la fonction Détection automatique du type de détergent, le témoin du détergent en pastilles commence à clignoter et le réglage actif s'affiche.

Détection automatique du type de détergent ON (ACTIVÉ) - [P1]

Détection automatique du type de détergent OFF (DÉSACTIVÉ) - [P2]

3. Pour activer et désactiver la fonction Détection automatique du type de détergent, utilisez la touche Départ différé.
4. Éteignez la machine en appuyant sur le bouton Marche/Arrêt pour enregistrer les modifications.

**REMARQUES :** Le témoin Détergent en pastilles s'affiche uniquement lorsque vous activez ou désactivez la fonction Détection automatique de détergent en pastilles du menu Options.

**Planification de l'heure de lavage**Départ différé

- Si un tarif spécial heures creuses existe pour l'électricité dans votre région, vous pouvez utiliser la fonction Départ différé pour laver votre vaisselle aux heures correspondantes.
- Vous pouvez retarder le lancement du programme sélectionné jusqu'à 3-6-9 heures. Le départ différé ne peut pas être activé après le lancement d'un programme.



1. Appuyez sur la touche Départ différé après avoir sélectionné le programme de lavage et les autres fonctions supplémentaires.
2. Le mode de sélection de la fonction Départ différé est activé. Le témoin de départ différé de 3 heures clignote sur l'écran.
3. Si vous appuyez une deuxième fois sur la touche, le témoin de départ différé de 3 heures disparaît et celui de 6 heures commence à clignoter. Si vous appuyez une troisième fois sur la touche, le témoin de départ différé de 6 heures disparaît et celui de 9 heures commence à clignoter.
4. Appuyez sur la touche Départ/Pause pour activer la fonction Départ différé.

### REMARQUES :

- Lorsque la fonction Départ différé est active, la durée différée correspondante et le témoin de départ différé restent affichés. Pour un départ différé de 0 à 3 heures, le témoin de départ différé de 3 heures s'affiche, pour un départ différé de 3 à 6 heures, le témoin de départ différé de 6 heures s'affiche, et pour un départ différé de 6 à 9 heures, le témoin de départ différé de 9 heures s'affiche.
- Si la porte est ouverte alors que la fonction Départ différé est activée, le compte à rebours est interrompu et le témoin de départ commence à clignoter.
- Pour quitter le mode de départ différé sans activer la fonction Départ différé, appuyez sur la touche Départ différé jusqu'à ce que les témoins de la durée de 3-6-9 heures disparaissent. Le mode de Départ différé est annulé et le mode de sélection du programme activé.

### Modification des paramètres avec la fonction Départ différé activée

Une fois la fonction Départ différé activée, vous ne pouvez pas modifier le programme de lavage, les fonctions auxiliaires, ni la durée de départ différé.

#### Pour annuler la fonction Départ différé

1. Maintenez la touche Départ/Pause/Annulation enfoncée pendant 3 secondes. La durée de départ différé et le témoin Départ/Pause commencent à clignoter et la fonction Départ différé est annulée.

**REMARQUES :** Vous pouvez sélectionner et démarrer un nouveau programme après l'annulation de la fonction Départ différé. La fonction Départ différé ne peut pas être activée après le lancement d'un programme.

### Démarrage du programme

Pour démarrer l'appareil après la sélection du programme et des fonctions auxiliaires, appuyez sur la touche Départ/Pause/Annulation.

#### REMARQUES :

- Votre machine procède à l'adoucissement de l'eau en fonction de la dureté de celle-ci. En raison du processus d'adoucissement de l'eau, la durée du programme peut varier. La durée totale peut également être différente pendant le programme en fonction de la température ambiante du local d'installation de votre lave-vaisselle, de la température de l'eau et de la quantité de vaisselle à laver.
- Veuillez à ne pas ouvrir la porte lorsque le lave-vaisselle est en fonctionnement. Arrêtez l'appareil en appuyant sur la touche Départ/Pause/Annulation si vous devez ouvrir la porte. Ouvrez la porte de la machine. Il se peut que de la vapeur soit expulsée à l'ouverture de la porte de la machine, veuillez prendre des précautions. Fermez la porte et appuyez de nouveau sur la touche Départ/Pause/Annulation. Le programme reprendra son fonctionnement.
- La machine restera silencieuse, en mode Pause, pendant quelque temps, pour évacuer totalement l'eau restée dans la machine et sur la vaisselle, et pour nettoyer l'adoucisseur de l'eau. Le fonctionnement reprendra ensuite en mode Séchage.

### Annulation du programme

1. Appuyez sur la touche Départ/Pause /Annulation pendant 3 secondes pour annuler le programme.
2. Relâchez le bouton lorsque le témoin Départ/Pause commence à clignoter. La machine procédera aux opérations nécessaires à l'annulation du programme pendant quelques minutes.

**REMARQUES :** Il peut rester des résidus de détergent ou de produit de rinçage dans la machine et/ou sur la vaisselle située à l'intérieur, selon l'étape en cours du programme précédent, au moment de l'annulation.

### Témoin du sel

Veuillez vérifier le témoin du sel pour savoir s'il y a suffisamment de sel adoucissant dans votre lave-vaisselle ou non. Vous devez remplir le réservoir de sel adoucissant à chaque fois que le témoin du sel s'affiche sur la machine.

**REMARQUES :** Le réglage du niveau de dureté de l'eau est expliqué dans la section « Système d'adoucissement de l'eau ».

### Témoin du produit de rinçage

Veillez vérifier le témoin du produit de rinçage à l'écran pour voir s'il y a suffisamment de produit de rinçage dans votre lave-vaisselle ou non. Vous devez remplir le compartiment à produit de rinçage à chaque fois que le témoin correspondant s'affiche sur la machine.

### Réglage de la quantité de produit de rinçage

1. Une fois la machine mise sous tension, appuyez simultanément sur les touches Départ Différé et Programme ; maintenez-les enfoncées pendant 3 secondes pour accéder au menu Réglages.
2. Appuyez sur la touche Programme jusqu'à ce que le témoin de séchage commence à clignoter.
3. Réglez jusqu'au niveau approprié à l'aide de la touche Départ différé.
4. Appuyez sur la touche Marche/Arrêt pour enregistrer.

Aucune dose de produit de rinçage n'est distribuée en position de lavage P:1.

1 dose de produit de rinçage est distribuée en position P:2.

2 doses de produit de rinçage sont distribuées en position P:3.

3 doses de produit de rinçage sont distribuées en position P:4.

4 doses de produit de rinçage sont distribuées en position P:5.

### Témoin de fin de programme

Le témoin de fin de programme s'allumera une fois le programme de lavage achevé.

1. Appuyez sur la touche Marche/Arrêt pour éteindre la machine.
2. Fermez le robinet.
3. Débranchez l'appareil de la prise.

**REMARQUES :** Pour des raisons d'économie d'énergie, la machine s'arrête automatiquement à la fin du programme ou en cas de non-démarrage dudit programme. Laissez votre vaisselle dans la machine pendant environ 15 minutes pour qu'elle refroidisse après le lavage. Votre vaisselle mettra moins de temps à sécher si vous laissez la porte de la machine entrouverte pendant cette période. Cette précaution permet d'améliorer l'efficacité du séchage de la machine.

**Indicateur de rupture d'eau**

Si l'arrivée d'eau est coupée ou si le robinet d'arrivée d'eau est fermé, la machine ne peut pas recueillir l'eau et l'icône P2 clignote sur l'indicateur de programme. Tant que le problème persiste, le programme de lavage est interrompu et l'arrivée d'eau est contrôlée régulièrement par la machine ; lorsque l'eau est restaurée, l'icône P2 disparaît après un moment et le programme de lavage reprend.

**Avertissement de débordement**

- Si la machine recueille une grande quantité d'eau ou si une fuite est détectée dans l'un des composants, alors elle identifie ce problème et l'icône P1 clignote sur l'indicateur de programme. Tant que le débordement persiste, l'algorithme de sécurité s'active et essaye de vidanger l'eau. Si le débordement s'arrête et la sécurité est assurée, l'icône P1 disparaît.
- Si P1 ne disparaît pas, une panne permanente est signalée. Dans ce cas, veuillez contacter le service agréé.

**Nettoyage de la cuve** (varie selon le modèle).

- Il est recommandé de procéder au nettoyage et à l'entretien de la machine tous les 1 à 2 mois. Cette opération doit se faire lorsque la machine est vide.
- Pour un résultat efficace, il est recommandé d'utiliser des produits de nettoyage spécialement adaptés à la machine.

**REMARQUES :** Ne vous servez pas du programme de nettoyage de la machine pour le lavage de la vaisselle. Étant donné que ce programme fonctionne sous des températures élevées, il est préjudiciable pour la vaisselle.

## Entretien et nettoyage

**AVERTISSEMENT** : Avant toute opération, lisez la section « Consignes de sécurité » !  
Débranchez le produit et fermez le robinet avant toute procédure de nettoyage.

**REMARQUES** : N'utilisez pas de substances abrasives pour le nettoyage.  
Nettoyez le filtre et les hélices au minimum une fois par semaine pour que l'appareil fonctionne correctement.

La durée de vie du produit est allongée, et les problèmes fréquemment rencontrés diminuent s'il est nettoyé régulièrement.

### Nettoyage de la surface extérieure de l'appareil

**REMARQUES** : Lavez soigneusement la surface extérieure et la poignée de porte du produit à l'aide d'un produit de nettoyage doux et d'un chiffon humide. Essuyez le panneau de commande avec un chiffon humide.

## **Nettoyage de l'intérieur de l'appareil**

- Tous les mois, nettoyez l'intérieur de l'appareil en lançant le programme fonctionnant à la température la plus élevée possible, avec un détergent ou des agents de nettoyage spéciaux pour lave-vaisselle. Cette opération permettra d'éliminer les restes et le calcaire de l'intérieur de la cuve.
- S'il reste de l'eau dans la cuve, vidangez-la en suivant la procédure décrite dans la rubrique « Annulation du programme ». Si l'eau ne peut pas être évacuée, retirez les filtres comme spécifié dans la section « Nettoyage des filtres » et vérifiez que des dépôts ne se sont pas accumulés au fond de la cuve en bloquant le conduit d'eau. Nettoyez si nécessaire.

## **Nettoyage des filtres**

Nettoyez les filtres au minimum une fois par semaine pour que l'appareil fonctionne correctement. Contrôlez la présence de résidus de nourriture sur les filtres. S'il y a des résidus de nourriture sur les filtres, enlevez-les et nettoyez-les bien sous l'eau.

1. Tournez l'ensemble du micro-filtre (❶) et du filtre dégrossisseur (❷) dans le sens antihoraire et sortez-le de son emplacement (varie selon le modèle).

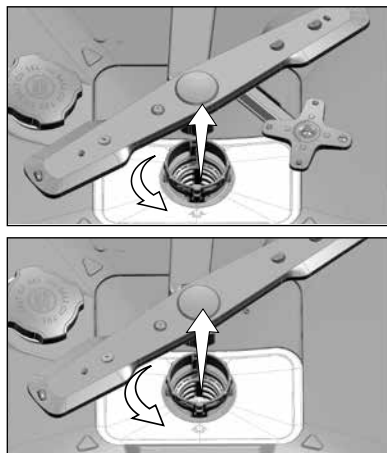

2. Retirez le filtre en métal/plastique (3) de son support.

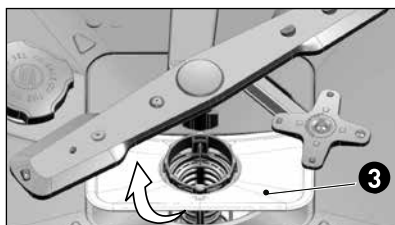

3. Pressez les deux cliquets du filtre dégrossisseur vers l'intérieur et séparez le filtre dégrossisseur de l'assemblage.

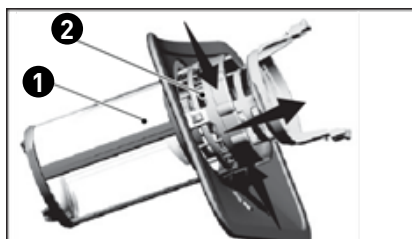

4. Nettoyez les trois filtres sous le robinet à l'aide d'une brosse.
5. Réinsérez le filtre en métal/plastique.
6. Réinsérez le filtre dégrossisseur dans le micro-filtre. Assurez-vous qu'ils soient correctement installés. Tournez le filtre dégrossisseur dans le sens horaire jusqu'à ce que vous entendiez un « clic ».

**REMARQUES :** N'utilisez pas le lave-vaisselle sans filtre. La mauvaise disposition des filtres réduira l'efficacité de lavage.

### **Mécanisme de nettoyage du micro-filtre** (varie selon le modèle)

**REMARQUES :**

- La propreté du filtre est accrue de 80 % grâce au système de nettoyage du micro-filtre dont dispose votre lave-vaisselle.
- Si votre appareil est équipé d'une fonction de nettoyage automatique du filtre, ne retirez pas le mécanisme de nettoyage du micro-filtre (4) pour le nettoyer.



## Nettoyage du filtre du tuyau

Les dommages qui peuvent être causés sur l'appareil par des impuretés venant de l'eau de ville ou de votre propre installation d'eau (par exemple du sable, de la poussière, de la rouille, etc.), peuvent être évités grâce au filtre attaché au robinet d'arrivée d'eau. Contrôlez régulièrement le filtre et le tuyau, et nettoyez-les si nécessaire.

1. Fermez le robinet et enlevez le tuyau.
2. Après avoir sorti le filtre, lavez-le sous l'eau courante.
3. Remplacez le filtre nettoyé dans son emplacement, dans le tuyau.
4. Fixez le tuyau au robinet.

(varie selon le modèle)

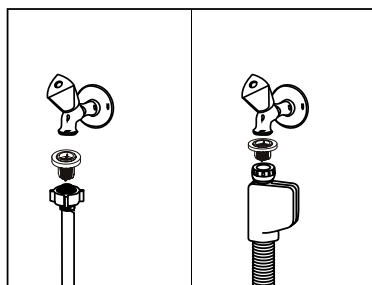

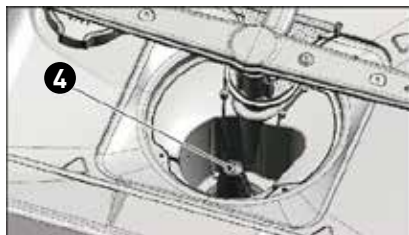

## Nettoyage des hélices

Nettoyez les hélices au minimum une fois par semaine pour que l'appareil fonctionne correctement.

### Hélice inférieure

- Contrôlez que les trous de l'hélice inférieure (❶) ne sont pas bouchés. S'ils le sont, retirez l'hélice pour la nettoyer.
- Vous pouvez soulever l'hélice inférieure pour l'enlever (varie selon le modèle).

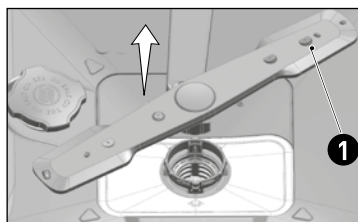

- Vérifiez que les trous dans l'ensemble de l'hélice inférieure ne sont pas bouchés. S'ils le sont, retirez et nettoyez l'ensemble de l'hélice (varie selon le modèle).

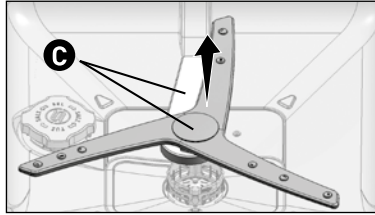

- Pour enlever et nettoyer l'ensemble de l'hélice inférieure, tenez d'une main les points (C) indiqués sur la figure et tirez vers le haut pour l'enlever. Après nettoyage, suivez ces étapes dans l'ordre inverse pour réinstaller l'ensemble de l'hélice.

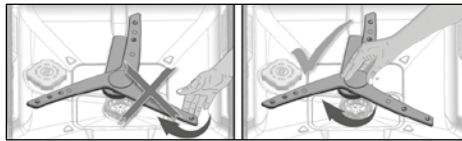

**REMARQUES :** Ne tentez pas de faire tourner l'hélice en la tenant par ses extrémités. Tenter de faire tourner les extrémités peut entraîner une casse du système d'engrenage au sein de l'hélice.

## Hélice supérieure

- Contrôlez que les trous de l'hélice supérieure (❶) ne sont pas bouchés. S'ils le sont, retirez l'hélice pour la nettoyer.
- Tournez son écrou vers la gauche pour retirer l'hélice supérieure.
- Assurez-vous que l'écrou est bien serré quand vous installez l'hélice supérieure.

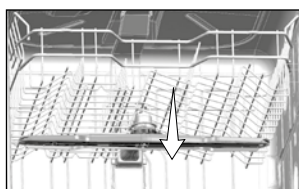
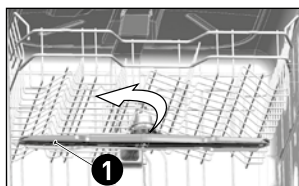

## Dépannage

L'appareil ne démarre pas.

- Le câble électrique est débranché.
- Vérifiez que le câble électrique est branché.
- Le fusible a sauté.
- Vérifiez les fusibles de votre maison.
- L'eau est coupée.
- Vérifiez que le robinet d'arrivée d'eau est ouvert.
- La porte de l'appareil est ouverte.
- Vérifiez que vous avez fermé la porte de l'appareil.
- La touche Marche/Arrêt n'est pas activée.
- Vérifiez que vous avez allumé l'appareil en appuyant sur la touche Marche/Arrêt.

La vaisselle ne sort pas propre du lave-vaisselle.

- La vaisselle n'est pas correctement chargée dans le lave-vaisselle.
- Chargez la vaisselle comme décrit dans le manuel d'utilisation.
- Le programme sélectionné n'est pas adapté.
- Sélectionnez un programme avec une température plus élevée et un cycle plus long.
- Les hélices sont bloquées.
- Avant de démarrer le programme, faites tourner les hélices supérieures et inférieures avec votre main pour vous assurer qu'elles tournent librement.
- Les orifices des hélices sont bouchés.
- Les orifices des hélices inférieures et supérieures peuvent être bouchés avec des restes de nourritures, comme des pépins de citron. Nettoyez régulièrement les hélices comme illustré dans la section « Nettoyage et entretien ».
- Les filtres sont bouchés.
- Vérifiez que le système de filtrage est propre. Nettoyez régulièrement le système de filtrage comme illustré dans la section « Nettoyage et entretien ».
- Les filtres ne sont pas placés correctement.
- Vérifiez le système de filtrage et assurez-vous qu'il est installé correctement.
- Les paniers sont surchargés.
- Ne surchargez pas les paniers au-delà de leur capacité.
- Le détergent est conservé dans des conditions inadaptées.
- Si vous utilisez du détergent en poudre, ne conservez pas le paquet de détergent dans des endroits humides. Conservez-le dans un récipient fermé si possible. Pour faciliter le stockage, nous vous recommandons d'utiliser des détergents en tablettes.
- Il n'y a pas suffisamment de détergent.
- Si vous utilisez du détergent en poudre, ajustez la quantité de détergent en fonction du niveau de saleté de votre vaisselle et/ou du programme. Nous vous recommandons d'utiliser des détergents en tablette pour obtenir des résultats optimaux.
- Il n'y a pas suffisamment de produit de rinçage.
- Vérifiez le témoin du produit de rinçage et ajoutez du produit de rinçage si nécessaire. Augmentez le réglage de la quantité de produit de rinçage s'il y a assez de produit de rinçage dans l'appareil.
- Le couvercle du distributeur à détergent est resté ouvert.
- Assurez-vous de bien fermer le couvercle du distributeur à détergent après avoir ajouté du détergent.

La vaisselle n'est pas sèche à la fin du cycle.

- La vaisselle n'est pas correctement chargée dans le lave-vaisselle.

- Il n'y a pas suffisamment de produit de rinçage.

- Le lave-vaisselle est déchargé immédiatement à la fin du programme.

- Le programme sélectionné n'est pas adapté.

- La qualité de la surface des ustensiles de cuisine est détériorée.

- Placez la vaisselle de manière à ce que l'eau ne s'accumule pas entre les assiettes.

- Vérifiez le témoin du produit de rinçage et ajoutez du produit de rinçage si nécessaire. Augmentez le réglage de la quantité de produit de rinçage s'il y a assez de produit de rinçage dans l'appareil.

- Ne déchargez pas le lave-vaisselle dès la fin du processus de lavage. Entrouvrez la porte et attendez que la vapeur contenue s'échappe pendant un moment. Sortez la vaisselle lorsqu'elle a suffisamment refroidie pour être touchée sans risque. Commencez le déchargement par le panier inférieur. Ainsi, on empêche que l'eau restée sur la vaisselle dans le panier supérieur ne goutte sur la vaisselle du panier inférieur.

- La température de rinçage étant basse dans les programmes courts, les performances de séchage le seront aussi. Sélectionnez des programmes plus longs pour une plus grande performance de séchage.

- Les performances de lavage souhaitées ne peuvent pas être obtenues sur des ustensiles de cuisine dont la surface est détériorée et il n'est pas souhaitable, pour des raisons d'hygiène, d'utiliser ces ustensiles. L'eau ne s'écoule pas facilement sur des surfaces détériorées. Il n'est pas recommandé de laver de tels ustensiles dans le lave-vaisselle.

**REMARQUES :** Il est normal que des problèmes de séchage surviennent avec des ustensiles de cuisine en Téflon. Cela est lié à la structure du Téflon. Comme la tension des surfaces du Téflon est différente de celle de l'eau, les gouttes d'eau restent comme des perles accrochées sur la surface Téflon.

Les taches de thé, café ou rouge à lèvres restent sur la vaisselle.

- Le programme sélectionné n'est pas adapté.

- La qualité de la surface des ustensiles de cuisine est détériorée.

- Le détergent est conservé dans des conditions inadaptées.

- Sélectionnez un programme avec une température plus élevée et un cycle plus long.

- Les taches de thé ou café ou les autres traces de teinture peuvent ne pas être lavées par le lave-vaisselle si elles ont pénétré dans des surfaces détériorées. Les performances de lavage souhaitées ne peuvent pas être obtenues sur des ustensiles de cuisines dont la surface est détériorée et il n'est pas souhaitable, pour des raisons d'hygiène, d'utiliser ces ustensiles. Il n'est pas recommandé de laver de tels ustensiles dans le lave-vaisselle.

- Si vous utilisez du détergent en poudre, ne conservez pas le paquet de détergent dans des endroits humides. Conservez-le dans un récipient fermé si possible. Pour faciliter le stockage, nous vous recommandons d'utiliser des détergents en tablettes.

Des traces de calcaire restent sur la vaisselle et le verre a une apparence terne.

- Il n'y a pas suffisamment de produit de rinçage.

- Le réglage de la dureté de l'eau est bas ou le niveau de sel est insuffisant.

- Il y a des fuites de sel.

- Vérifiez le témoin du produit de rinçage et ajoutez du produit de rinçage si nécessaire. Augmentez le réglage de la quantité de produit de rinçage s'il y a assez de produit de rinçage dans l'appareil.

- Mesurez la dureté de l'eau d'approvisionnement et vérifiez le réglage de la dureté de l'eau.

- Veillez à ne pas éparpiller de sel autour de l'orifice de remplissage du sel quand vous ajoutez du sel. Assurez-vous toujours que le couvercle du réservoir à sel est correctement fermé après le remplissage. Lancez le programme de prélavage pour enlever le sel éparpillé dans l'appareil. Étant donné que les granules de sel qui restent sous le couvercle seront dissoutes pendant le prélavage et détendront le couvercle, vérifiez à nouveau le couvercle à la fin du programme.

**REMARQUES :** Tout appareil neuf a une odeur spécifique. Elle s'estompera après quelques lavages.

Il y a une odeur particulière dans le lave-vaisselle.

- Les filtres sont bouchés.

- La vaisselle sale reste dans le lave-vaisselle 2-3 jours.

- Vérifiez que le système de filtrage est propre. Nettoyez régulièrement le système de filtrage comme illustré dans la section « Nettoyage et entretien ».

- Si vous ne démarrez pas l'appareil juste après avoir mis la vaisselle à l'intérieur, enlevez les restes sur la vaisselle et lancez un programme Prélavage sans détergent tous les 2 jours. Dans ces cas-là, ne fermez pas complètement la porte du lave-vaisselle pour éviter toute formation d'odeur. Vous pouvez aussi utiliser des absorbeurs d'odeurs ou nettoyeurs de lave-vaisselle disponibles dans le commerce.

La surface de la vaisselle présente une détérioration, de la rouille ou une décoloration.

- Il y a des fuites de sel.
- Des restes de nourriture salée sont restés longtemps sur la vaisselle.
- L'installation électrique n'est pas mise à la terre.
- Des détergents intensifs comme de l'eau de javel sont utilisés.
- Les éléments en métal, tels les couteaux, sont utilisés hors de leur fonction normale.
- Les couverts sont en acier inoxydable de mauvaise qualité.
- Des ustensiles de cuisine déjà corrodés sont lavés au lave-vaisselle.
- Le sel peut entraîner la détérioration et l'oxydation des surfaces métalliques. Veillez à ne pas éparpiller de sel autour de l'orifice de remplissage du sel quand vous ajoutez du sel. Assurez-vous toujours que le couvercle du réservoir à sel est correctement fermé après le remplissage. Lancez le programme de pré-lavage pour enlever le sel éparpillé dans l'appareil. Étant donné que les granules de sel qui restent sous le couvercle seront dissoutes pendant le pré-lavage et détendront le couvercle, vérifiez à nouveau le couvercle à la fin du programme.
- Si les couverts tachés par ce genre de nourriture sont laissés dans l'appareil, la saleté doit être éliminée par un pré-lavage ou la vaisselle doit être lavée immédiatement.
- Vérifiez que le lave-vaisselle est connecté à la ligne de mise à la terre. Sinon, l'électricité statique créée sur le produit cause des arcs sur les surfaces des éléments en métal en formant des pores, en enlevant la couche protectrice de la surface et en provoquant une décoloration.
- Le revêtement protecteur des surfaces en métal est endommagé et perd son efficacité dans le temps quand il entre en contact avec des détergents comme l'eau de javel. Ne lavez pas votre vaisselle à l'eau de javel.
- Le revêtement protecteur des coins de couteaux peut être endommagé quand ils sont utilisés à des fins telles que l'ouverture de boîtes de conserve. N'utilisez pas d'ustensiles de cuisine en métal hors de leur usage prévu.
- La corrosion de tels produits est inévitable, ils ne doivent pas être lavés au lave-vaisselle.
- La rouille d'un élément corrodé peut attaquer d'autres surfaces en acier inoxydable. De tels éléments ne doivent pas être lavés au lave-vaisselle.



Du détergent reste dans le distributeur à détergent.

- Le distributeur à détergent était humide quand le détergent a été ajouté.
- Le détergent a été ajouté longtemps avant le lavage.
- Le couvercle du distributeur à détergent ne peut pas s'ouvrir durant le lavage.
- Le détergent est conservé dans des conditions inadaptées.
- Les orifices des hélices sont bouchés.
- Assurez-vous que le distributeur à détergent est bien sec avant de le remplir.
- Veillez à ajouter le détergent peu avant le démarrage du lavage.
- Placez la vaisselle de manière à ne pas empêcher le couvercle du distributeur à détergent de s'ouvrir et l'eau de pénétrer dans l'appareil par les hélices.
- Si vous utilisez du détergent en poudre, ne conservez pas le paquet de détergent dans des endroits humides. Conservez-le dans un récipient fermé si possible. Pour faciliter le stockage, nous vous recommandons d'utiliser des détergents en tablettes.
- Les orifices des hélices inférieures et supérieures peuvent être bouchés avec des restes de nourritures, comme des pépins de citron. Nettoyez régulièrement les hélices comme illustré dans la section « Nettoyage et entretien ».

Les décorations et ornements des ustensiles de cuisine sont effacés.

**REMARQUES :** Les verres et porcelaines décorés ne doivent pas être lavés au lave-vaisselle. Les fabricants des articles en verre et porcelaine recommandent également de ne pas laver de tels ustensiles de cuisine au lave-vaisselle.

**REMARQUES :** Les ustensiles de cuisine qui contiennent de l'aluminium, ou sont en aluminium, ne doivent pas être lavés au lave-vaisselle.

La vaisselle est rayée.

- Il y a des fuites de sel.

- Veillez à ne pas éparpiller de sel autour de l'orifice de remplissage du sel quand vous ajoutez du sel. Le sel éparpillé peut provoquer des rayures. Assurez-vous toujours que le couvercle du réservoir à sel est correctement fermé après le remplissage. Lancez le programme de pré-lavage pour enlever le sel éparpillé dans l'appareil. Étant donné que les granules de sel qui restent sous le couvercle seront dissoutes pendant le pré-lavage et détendront le couvercle, vérifiez à nouveau le couvercle à la fin du programme.

- Le réglage de la dureté de l'eau est bas ou le niveau de sel est insuffisant.

- Mesurez la dureté de l'eau d'approvisionnement et vérifiez le réglage de la dureté de l'eau.

- La vaisselle n'est pas correctement chargée dans le lave-vaisselle.

- Quand vous placez les verres et autres plats en verre dans le panier, ne les appuyez pas contre d'autres plats, mais contre les coins ou supports du panier ou la tige de support pour les verres. Le choc des verres entre eux ou avec d'autres plats, lié à l'impact de l'eau durant le lavage, peut les casser ou rayer leur surface.

Un voile semblable à une tache de lait reste sur les verres et ne disparaît pas quand il est essuyé à la main. On distingue un aspect bleuté/arc-en-ciel quand le verre est tourné vers la lumière.

- Trop de produit de rinçage est utilisé.

- Réduisez le réglage du produit de rinçage. Nettoyez le produit de rinçage qui déborde quand vous ajoutez le produit de rinçage.

- De la corrosion se produit sur le verre en raison de la dureté de l'eau.

- Le réglage de la dureté de l'eau est bas ou le niveau de sel est insuffisant.

- Mesurez la dureté de l'eau d'approvisionnement et vérifiez le réglage de la dureté de l'eau. Si votre eau est douce (< 5 dH), n'utilisez pas de sel. Choisissez des programmes qui lavent à plus haute température (par ex. 60-65 °C). Vous pouvez aussi utiliser des détergents protecteurs pour le verre, disponibles dans le commerce.

De la mousse se forme dans l'appareil.

- La vaisselle est lavée à la main avec un détergent pour lavage à la main, mais non rincée avant d'être placée dans le lave-vaisselle.
- Les produits pour laver la vaisselle à la main ne contiennent pas d'agent anti-mousse. Il n'est pas nécessaire de laver la vaisselle à la main avant de la placer dans le lave-vaisselle. L'élimination du gros des saletés avec un papier absorbant ou une fourchette est suffisant.

- Le produit de rinçage a débordé dans le lave-vaisselle quand il a été ajouté.

- Veillez à ne pas faire déborder de produit de rinçage dans l'appareil quand vous le remplissez. Nettoyez le produit versé à l'aide d'un papier absorbant.

- Le couvercle du réservoir à produit de rinçage est laissé ouvert.

- Assurez-vous de bien fermer le couvercle du réservoir à produit de rinçage après avoir ajouté le produit de rinçage.

Les ustensiles de cuisine sont cassés.

- La vaisselle n'est pas correctement chargée dans le lave-vaisselle.

- Chargez la vaisselle comme décrit dans le manuel d'utilisation.

- Les paniers sont surchargés.

- Ne surchargez pas les paniers au-delà de leur capacité.

De l'eau reste dans le lave-vaisselle à la fin du programme.

- Les filtres sont bouchés.

- Vérifiez que le système de filtrage est propre. Nettoyez régulièrement le système de filtrage comme illustré dans la section « Nettoyage et entretien ».

- Le tuyau d'évacuation est bouché/bloqué.

- Vérifiez le tuyau d'évacuation. Si nécessaire, retirez le tuyau d'évacuation, débloquez-le et refixez-le comme illustré dans le manuel de l'utilisateur.

**REMARQUES :** Si vous ne pouvez pas résoudre le problème en suivant les instructions de cette section, consultez votre fournisseur ou l'agent agréé. N'essayez jamais de réparer vous-même un produit défectueux.

