

Micro-ondes  
Microgolfoven  
Mikrowelle  
Microondas

951228  
BI MWO 34 CG X MISC

GUIDE D'UTILISATION .....	02
HANDLEIDING .....	32
GEBRAUCHSANLEITUNG.....	62
MANUEL DEL USUARIO.....	92

**VALBERG**

# Merci !

Merci d'avoir choisi ce produit VALBERG.  
Choisis, testés et recommandés par  
ELECTRO DEPOT, les produits de la marque  
VALBERG sont synonymes d'utilisation  
simple, de performances fiables et de qualité  
irréprochable.

Grâce à cet appareil, vous savez que chaque  
utilisation vous apportera satisfaction.

Bienvenue chez ELECTRO DEPOT.

Consultez notre site Internet : [www.electrodepot.fr](http://www.electrodepot.fr)



<b>A</b> Avant d'utiliser l'appareil	4	Consignes de sécurité
	9	Afin de réduire le risque de blessure aux personnes
	11	Matériaux que vous pouvez utiliser dans votre four à micro-onde
	12	Les matériaux à éviter dans votre four à micro-ondes
<hr/>		
<b>B</b> Aperçu de l'appareil	13	Description de l'appareil
	15	Spécifications techniques
<hr/>		
<b>C</b> Utilisation de l'appareil	16	Installation et branchement
	17	Consignes d'installation
	21	Fonctionnement
<hr/>		
<b>D</b> Informations pratiques	28	Nettoyage
	29	Précaution sur les ustensiles
	30	Dépannage

## Consignes de sécurité

**Veillez lire avec attention ces instructions avant d'utiliser votre four à micro-ondes et conservez-les précieusement.**

En suivant ces instructions, votre four pourra vous rendre de nombreuses années de bons et loyaux services.

- N'essayez pas de faire fonctionner ce four la porte ouverte car cela peut provoquer une exposition dangereuse aux micro-ondes. Il est important de ne pas casser ou de ne pas forcer les dispositifs de verrouillage de sécurité.
- Ne placez pas d'objets entre la partie avant de votre four et la porte et ne laissez pas de saleté ou de résidus de produit d'entretien s'accumuler sur les joints.



### AVERTISSEMENT

Si la porte ou les joints de la porte sont endommagés, le four ne doit pas être mis en fonctionnement tant qu'il n'a pas été réparé par un réparateur agréé.

- Si l'appareil n'est pas maintenu dans bon état de propreté, sa surface pourrait en être dégradé, affecter la durée de vie de l'appareil et provoquer une situation dangereuse.
- Afin de réduire le risque d'incendie, de décharge électrique, de blessures aux personnes ou d'exposition excessive aux micro-ondes lorsque votre appareil est en cours de fonctionnement, veuillez suivre les précautions de base en particulier les précautions suivantes :

**AVERTISSEMENT**

**Les liquides et autres aliments ne doivent pas être réchauffés dans des récipients fermés afin d'éviter tout risque d'explosion.**

**AVERTISSEMENT**

**Il est dangereux pour toute personne non habilitée d'effectuer toute réparation ou opération de maintenance qui implique de retirer un couvercle vous protégeant de toute exposition aux micro-ondes.**

• Cet appareil peut être utilisé par un enfant âgé de 8 ans ou plus et par des personnes ayant des capacités physiques, sensorielles ou mentales réduites ou un manque de connaissance ou d'expérience

si ils sont sous surveillance ou ont reçu au préalable des instructions pour utiliser cet appareil de manière sûre et comprennent les risques que cela implique. Les enfants ne doivent pas jouer avec l'appareil. Le nettoyage et la maintenance par l'utilisateur ne doivent pas être effectués par des enfants à moins qu'ils aient plus de 8 ans et soient sous la surveillance d'un adulte.

- Tenez cet appareil et son câble hors de portée des enfants de moins de 8 ans.
- N'utilisez que les ustensiles prévus pour une utilisation dans un four à micro-ondes.
- Ce four devra être nettoyé régulièrement et tout dépôt de nourriture devra être retiré.
- Veuillez lire et suivre les instructions spécifiques contenues dans la partie : « PRECAUTIONS A PRENDRE AFIN D'EVITER TOUTE EXPOSITION EXCESSIVE

POSSIBLE AUX MICRO-ONDES ».

- Si vous faites réchauffer des aliments dans des récipients en plastique ou en papier, veuillez garder un œil sur le four afin d'éviter tout risque d'incendie.

- Si de la fumée s'échappe, éteignez ou débranchez l'appareil et maintenez la porte fermée afin d'étouffer toute flamme.

- Ne cuisez pas trop les aliments.

- N'utilisez pas l'intérieur du four à des fins de stockage. Ne conservez pas des aliments comme du pain ou des biscuits, etc. à l'intérieur du four.

- Retirez les liens torsadés et les parties en métal des récipients ou sacs en papier ou en plastique avant de les mettre dans le four.

- Veuillez installer et placer ce four uniquement selon les instructions d'installation fournies.

- Les œufs dans leur coquille et les œufs à la coque ne doivent pas être chauffés dans un four à micro-ondes car ils risquent d'exploser même lorsque la cuisson de l'œuf est terminée.

- Cet appareil est prévu pour une utilisation dans une maison ou pour une utilisation similaire comme :

- une cuisine pour employés dans des magasins, des bureaux ou autres espaces professionnels ;

- les clients d'un hôtel, d'un motel ou autres espaces résidentiels similaires ;

- des fermes ;

- des lieux de type bed and breakfast.

- Si le câble d'alimentation est endommagé, celui-ci doit être remplacé par le fabricant, son service après-vente ou toute autre personne aux qualifications similaires, afin d'éviter tout danger.

- Ne conservez pas et n'utilisez pas cet appareil en extérieur.

- N'utilisez pas ce four près de l'eau, dans un local humide ou à proximité d'une piscine.
- La température des surfaces accessibles peut être élevée lorsque l'appareil est en cours de fonctionnement. Il est possible que la température des surfaces augmentent lorsque l'appareil est en cours d'utilisation. Gardez le câble hors de toute surface chaude et ne couvrez pas les aérations du four.
- Ne laissez pas le câble pendre sur le coin d'une table ou d'un comptoir.
- Ne pas réussir à maintenir le four dans un état propre pourrait provoquer une détérioration de sa surface qui pourrait endommager de manière irréversible la vie de votre appareil et risque de provoquer une situation dangereuse.
- Le contenu des biberons et des pots pour bébé devra être mélangé ou agité et leur température vérifiée avant d'être consommés afin d'éviter toute brûlure.
- Réchauffer par micro-ondes des boissons peut conduire à une ébullition soudaine de celles-ci, aussi il est nécessaire de prendre des précautions lorsque vous manipulez le récipient.
- Surveillez les enfants pour vous assurer qu'ils ne jouent pas avec l'appareil.
- Les appareils ne sont pas prévus pour fonctionner par le biais d'un minuteur extérieur ou par un système de mise en marche à distance différent.
- Certaines parties accessibles peuvent devenir très chaudes au cours de l'utilisation. Les jeunes enfants doivent être tenus à distance.
- N'utilisez pas de nettoyeur vapeur.
- Lors de l'utilisation, l'appareil peut devenir chaud. Des précautions doivent être prises afin d'éviter de

toucher les parties chaudes à l'intérieur du four.

- N'utilisez que les sondes thermiques recommandées pour ce four (pour les fours munis d'un accessoire que l'on peut utiliser comme sonde thermique).

**AVERTISSEMENT**

L'appareil et certaines de ses surfaces accessibles peuvent devenir chauds pendant l'utilisation. Il convient de veiller à ne pas toucher les parties chaudes. Les enfants âgés de moins de 8 ans doivent être tenus à l'écart de l'appareil à moins d'être sous surveillance continue.

- La surface d'un placard de stockage peut devenir chaude.

- Le four à micro-onde est prévu pour réchauffer des aliments et des boissons. Sécher de la nourriture ou des vêtements ainsi que réchauffer des coussins chauffants, des pantoufles, des éponges, des tissus humides et d'autres objets similaires peut conduire à des risques de blessures, ou d'incendie.

- Le four à micro-onde ne doit pas être mis en marche si la porte décorative est ouverte. (pour les fours munis d'une porte décorative).



**Afin de réduire le risque de blessure les personnes****Installation et mise à la terre****DANGER**

Risque de décharge électrique Toucher certains des composants internes peut provoquer des blessures graves ou la mort. Ne pas démonter cet appareil.

**AVERTISSEMENT**

Risque de décharge électrique Un usage inapproprié de la mise à la terre peut provoquer une décharge électrique. Ne pas brancher à une prise de courant tant que l'appareil n'est pas correctement installé et mis à la terre.

L'appareil doit être mis à la terre. Dans le cas d'un court-circuit électrique, la mise à la terre réduit le risque de décharge électrique en fournissant un fil de sortie pour le courant électrique. Cet appareil est fourni avec un câble ayant un fil de terre

avec une fiche de terre. Cette fiche doit être branchée dans une prise qui est installée et mise à la terre convenablement.

Veillez vous référer à un électricien ou à un ouvrier qualifié si vous ne comprenez pas tout ou partie des instructions de mise à la terre ou si vous avez un doute quant à la bonne mise à la terre de votre appareil.

Si vous n'avez pas d'autre choix que d'utiliser une rallonge électrique, veuillez n'utiliser qu'une rallonge électrique à trois broches.

- Un câble court d'alimentation en énergie est fourni afin de réduire les risques que le câble s'emmêle ou qu'il vous fasse trébucher.
- Si vous utilisez un câble long ou une rallonge électrique :

## Français

- 1) La valeur électrique indiquée sur le cordon amovible ou sur la rallonge électrique doit être au moins aussi élevée que la valeur électrique de l'appareil.
- 2) La rallonge électrique doit être un câble à trois broches reliée à la terre.
- 3) Le long câble devra être disposé de manière à ce qu'il ne puisse pas être posé sur le haut du comptoir ou de la table où il pourra être tiré par un enfant ou sur lequel on pourrait trébucher involontairement.

## Matériaux que vous pouvez utiliser dans votre four à micro-onde

Ustensile	Remarque
Papier aluminium	Protection uniquement. De petits morceaux lisses peuvent être utilisés pour recouvrir des morceaux fins de viande ou de volailles pour éviter qu'ils ne soient trop cuits. Un arc électrique peut apparaître si la feuille est trop proche des parois du four. La feuille de papier aluminium devra se trouver à au moins 2,5 cm des parois du four.
Plat brunisseur	Suivre les instructions du fabricant. Le fond du plat brunisseur doit se trouver à au moins 5 mm au-dessus du plateau tournant. Une utilisation inappropriée pourrait casser votre plateau tournant.
Vaisselle	Seulement les produits prévus pour une utilisation au micro-onde. Suivre les instructions du fabricant. Ne pas utiliser de vaisselle craquée ou ébréchée.
Bocal en verre	Toujours retirer le couvercle. Utiliser uniquement pour réchauffer des aliments jusqu'à ce qu'ils soient juste chauds. La plupart des bocaux en verre ne résistent pas à la chaleur et pourraient se casser.
Verrerie	Uniquement la verrerie qui résiste à la chaleur des fours. Assurez-vous qu'il n'y ait pas d'ornement métallique. Ne pas utiliser de vaisselle craquée ou ébréchée.
Sacs de cuisson au four	Suivre les instructions du fabricant. Ne pas fermer à l'aide d'une attache en métal. Réalisez des fentes pour permettre à la vapeur de s'échapper.
Serviettes en papier	À utiliser pour recouvrir des aliments pour réchauffer et absorber les graisses. Utiliser sous surveillance pendant une courte période de cuisson uniquement.
Papier sulfurisé	Utiliser en tant que couvercle pour empêcher les éclaboussures ou comme emballage pour une cuisson à la vapeur.
Plastique	Seulement les récipients prévus pour une utilisation au micro-onde. Suivre les instructions du fabricant. Doivent être étiquetés « pour utilisation au micro-onde ». Certains récipients en plastique ramollissent lorsque les aliments à l'intérieur se réchauffent. « Les sachets cuisson » et les sacs en plastique bien serrés devront être incisés, percés ou aérés comme indiqué sur l'emballage.
Emballage plastique	Seulement les produits dédiés pour une utilisation au micro-ondes afin de couvrir les aliments lors de la cuisson pour garder l'humidité. Ne mettez pas l'emballage plastique en contact avec la nourriture.
Thermomètres	Seuls les thermomètres conçus pour une utilisation dans un micro-onde (thermomètres confiseur et à viande).
Papier sulfurisé	Utiliser en tant que couvercle pour empêcher les éclaboussures et pour retenir l'humidité.

## Matériaux à éviter dans un four à micro-ondes

Ustensile	Remarque
Attache entortillée en métal	Peuvent causer des arcs électriques et des départs d'incendie dans le four.
Sacs en papier	Peuvent mettre le feu à votre four.
Mousse plastique	La mousse en plastique peut fondre ou contaminer le liquide qu'elle contient lorsqu'elle est exposée à des températures élevées.
Bois	Le bois va sécher si il est utilisé dans le four à micro-ondes et peut se fendre ou se craquer.
Papier aluminium	Peuvent provoquer des arcs électriques. Transférer les aliments dans de la vaisselle pour micro-ondes.
Carton alimentaire avec poignée en métal	Peuvent provoquer des arcs électriques. Transférer les aliments dans de la vaisselle pour micro-ondes.
Ustensiles en métal ou avec ornements en métal	Le métal protège les aliments des micro-ondes. Les ornements en métal peuvent provoquer des arcs électriques.

## Description de l'appareil

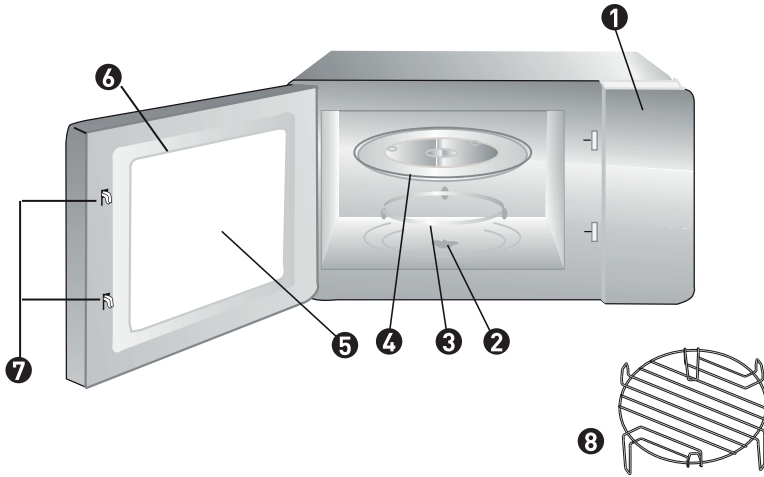

- 1 Panneau de commande
- 2 Axe de rotation
- 3 Anneau rotatif
- 4 Plateau en verre
- 5 Fenêtre d'observation
- 6 Attache de la porte
- 7 Système de verrouillage de la porte
- 8 Plaque de gril (ne peut pas être utilisée en fonction micro-ondes et doit être placée sur le plateau en verre)

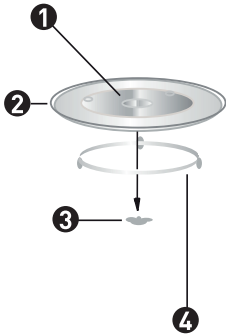

- ❶ Moyeu (dessous)
- ❷ Plateau en verre
- ❸ Axe de rotation
- ❹ Anneau rotatif

- Ne jamais mettre le plateau en verre dans l'autre sens. Ne pas entraver les mouvements du plateau en verre.
- Le plateau en verre et son anneau rotatif doivent tous deux être utilisés lors de la cuisson.
- Tous les aliments et récipients d'aliment doivent toujours être placés sur le plateau en verre lors de la cuisson.
- Si le plateau en verre ou l'anneau rotatif se fissure ou se brise, veuillez contacter le service client le plus proche.

## Spécifications techniques

Modèle	BI MW0 34 CG X MISC
Tension nominale	230V~ 50Hz
Puissance nominale d'entrée (Micro-ondes)	1550 W
Puissance nominale de sortie (Micro-ondes)	1000 W
Puissance nominale d'entrée (Gril)	1100 W
Puissance nominale d'entrée (Convection)	2500 W
Capacité du four	32 L
Diamètre du plateau tournant	Ø315 mm
Dimensions extérieures	595x468 x388 mm
Poids net	Approx. 21,5 kg

## Installation et branchement

- Cet appareil n'est destiné qu'à une utilisation domestique.
- Ce four n'est destiné qu'à une utilisation en tant que four encastrable. Il n'est pas prévu pour une utilisation en haut d'un meuble ou à l'intérieur d'un placard.
- Veuillez suivre les instructions spécifiques d'installation.
- L'appareil peut être installé sur une paroi de 60cm de large d'un placard monté (au moins 55 cm de profondeur et 85 cm au-dessus du sol).
- L'appareil est équipé d'une fiche et ne doit être branché qu'à une prise reliée convenablement à la terre.
- La tension du secteur doit correspondre à la tension mentionnée sur la plaque signalétique.
- Seul un électricien qualifié est en mesure d'installer la prise et de remplacer le câble de raccordement. Si la prise n'est plus accessible après l'installation, un sectionneur de sécurité devra être présent sur le côté de l'installation avec un espace de contact d'au moins 3mm.
- Ne pas utiliser d'adaptateurs, de multiprise et de rallonge. Une surcharge peut provoquer des incendies.



**Les surfaces accessibles peuvent devenir chaudes lors du fonctionnement.**



## Consignes d'installation

### Connexion électrique

Ce four est muni d'une fiche et ne doit être branché qu'à une prise correctement mise à la terre. Conformément aux réglementations en vigueur, seul un électricien qualifié est en mesure d'installer la prise et de remplacer le câble de branchement.

Si la prise n'est plus accessible après l'installation, un sectionneur de sécurité devra être présent sur le côté de l'installation avec un espace de contact d'au moins 3mm.

**A. Meuble encastré**

Le placard encastré ne doit pas posséder de mur à l'arrière de l'appareil. La hauteur minimale de l'installation est de 85 cm.

Ne pas couvrir les ouvertures de ventilation et les points d'entrée d'air.

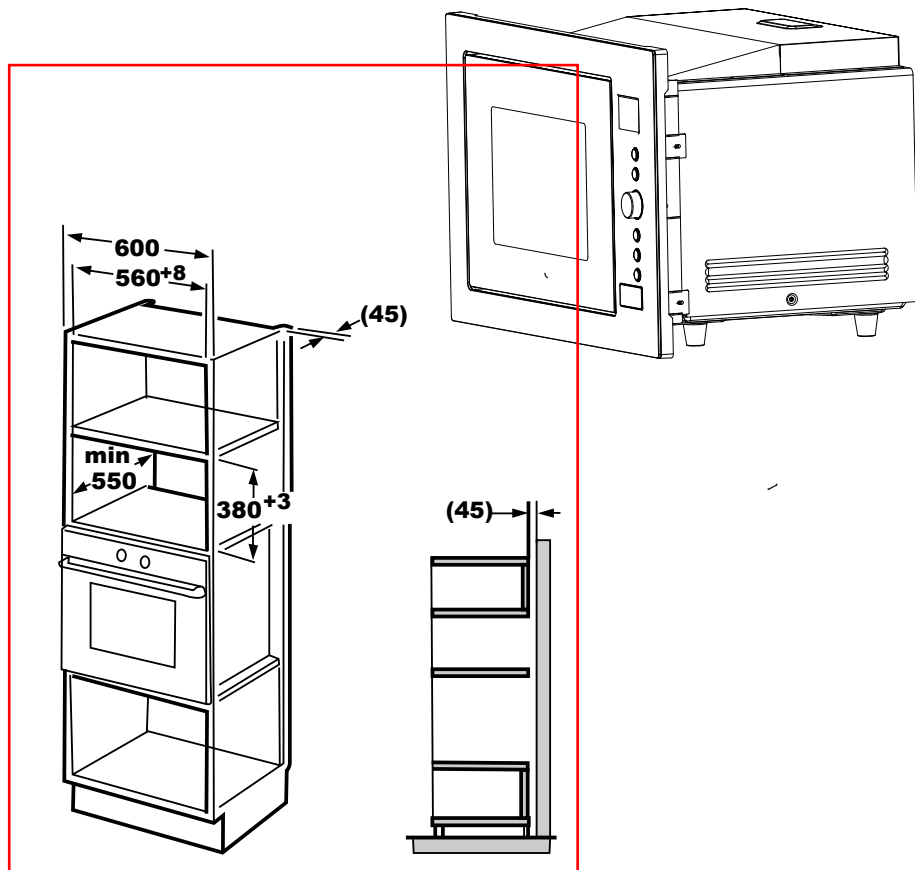

## B. Installation du four

1. Installez le four dans le placard.

Ne pas coincer ou faire de nœud avec le cordon d'alimentation.

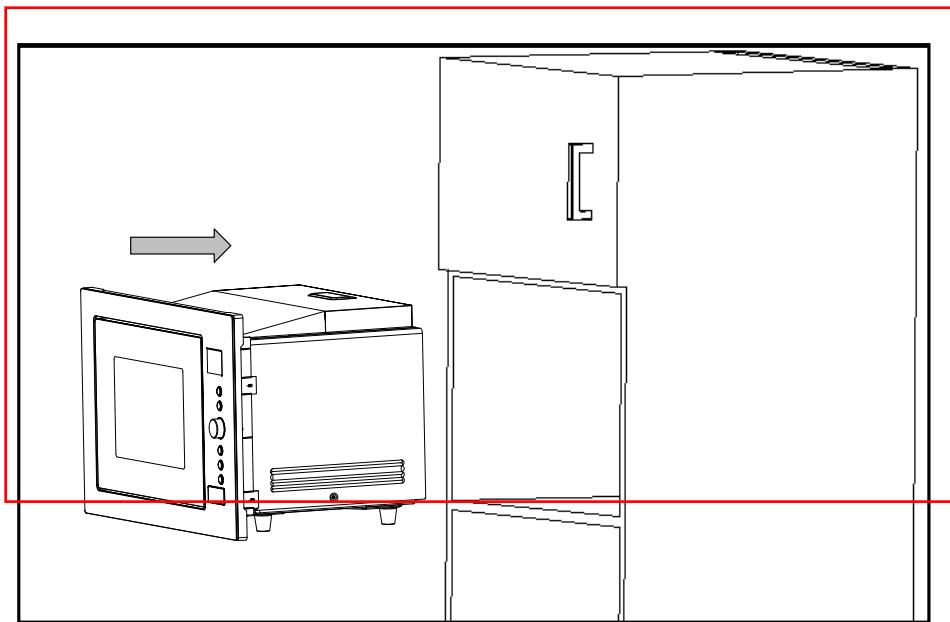

2. Ouvrez la porte, fixez le four au placard avec la vis dans le trou d'installation. Fixez ensuite le couvercle d'ornement en plastique dans le trou d'installation.

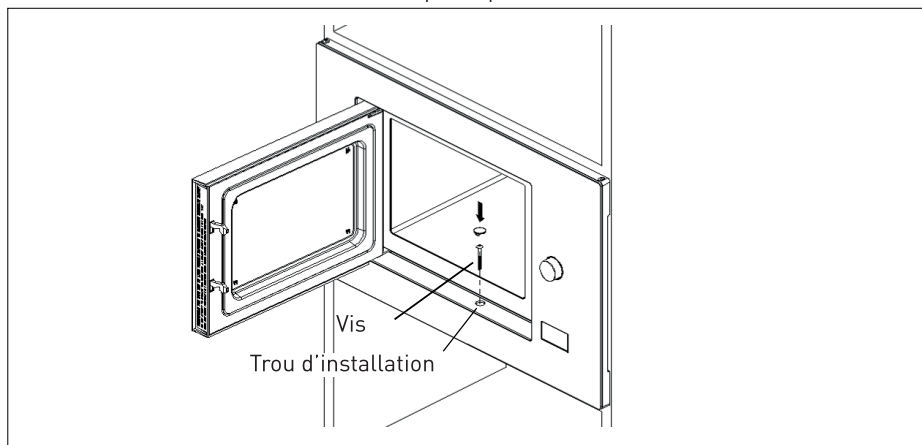

## Fonctionnement

Ce four à micro-ondes utilise une commande électrique moderne pour ajuster les paramètres de cuisson selon vos besoins pour une meilleure cuisson.

### Réglage de l'horloge

Lorsque le four à micro-ondes est branché, le four affichera « 0:00 » et l'alarme sonnera une fois.

1) Appuyez sur «  |  », le four affichera alors « 00:00 ».

2) Tournez «  » pour régler le chiffre des heures, l'heure saisie sera comprise entre 0 et 23.

3) Appuyez sur «  |  », le chiffre des minutes clignotera.

4) Tournez «  » pour régler le chiffre des minutes, le chiffre saisi sera compris entre 0 et 59.

5) Appuyez sur «  |  » pour terminer de régler l'horloge, «:» clignotera.

### REMARQUE

1) L'horloge ne tournera pas si elle n'est pas réglée.

2) Lorsque vous réglez l'horloge, si vous appuyez sur «  », le four reviendra au statut précédent automatiquement.

### Cuisson au micro-onde

1) Appuyez sur le bouton «  » une fois, « P100 » s'affichera.

2) Appuyez sur le bouton «  » plusieurs

fois ou tournez «  » pour régler la puissance du micro-onde de 10 à 100 %. « P100 », « P 80 », « P 50 », « P 30 », « P 10 » s'afficheront à tour de rôle.

3) Appuyez sur «  +30s » pour confirmer.

4) Tournez «  » pour régler le temps de cuisson. (le temps de cuisson sera compris entre 0:05 et 95:00.)

5) Appuyez sur «  +30s » pour démarrer la cuisson.



### REMARQUE

Le réglage du temps d'ajustement se fait de la manière suivante :

0---1 min : 5 secondes

1---5 min : 10 secondes

5---10 min : 30 secondes

10---30 min : 1 minutes



30---95 min : 5 minutes

Tableau de puissance des micro-ondes

Appuyez	Une fois	Deux fois	Trois fois	Quatre fois	Cinq fois
Puissance du micro-onde	100%	80%	50%	30%	10%
Affichage	P100	P80	P50	P30	P10

**Cuisson au grill**

1) Appuyez une fois sur la touche «  », « P100 » s'affiche.

2) Appuyez sur «  » plusieurs fois ou tournez le bouton «  » pour sélectionner la puissance du grill.

3) Appuyez sur «  +30s » pour confirmer.

4) Tournez «  » pour régler le temps de cuisson. (le temps de cuisson sera compris entre 0:05 et 95:00.)

5) Appuyez sur «  +30s » pour démarrer la cuisson.

**Cuisson combinée**

1) Appuyez sur le bouton «  » une fois et « P100 » s'affichera.

2) Appuyez sur «  » plusieurs fois ou tournez «  » pour sélectionner la puissance du grill. Arrêtez de tourner lorsque « C-1 », « C-2 », « C-3 » ou « C-4 » apparaît.

3) Appuyez sur «  +30s » pour confirmer.

4) Tournez «  » pour régler le temps de cuisson. (le temps de cuisson sera compris entre 0:05 et 95:00.)

5) Appuyez sur «  +30s » pour démarrer la cuisson.

**REMARQUE**



Lorsque la moitié du temps de grill s'est écoulé, le four sonnera deux fois pour vous indiquer que vous pouvez retourner votre aliment. Vous pouvez juste laisser tel quel. Mais pour un meilleur effet de grill sur votre aliment, nous vous conseillons de retourner votre aliment, de fermer la porte et d'appuyez ensuite sur «  +30s » pour continuer la cuisson. Si vous ne touchez pas au four, celui-ci continuera à fonctionner automatiquement.

## Instruction pour la combinaison

Instructions	Affichage	Micro-ondes	Grill	Chaleur tournante
1	C-1	•		•
2	C-2	•	•	
3	C-3		•	•
4	C-4	•	•	•



**Cuisson chaleur tournante (Avec fonction préchauffage)**

La cuisson par chaleur tournante vous permet de cuire vos aliments comme dans un four traditionnel. Cela ne nécessite pas l'utilisation de micro-ondes. Nous vous recommandons de préchauffer le four à la température appropriée avant d'y placer les aliments.

- 1) Appuyez une fois sur le bouton «  », « P100 » s'affiche.
- 2) Continuez d'appuyer sur «  » ou tournez «  » pour sélectionner la température en chaleur tournante.

**REMARQUE**

La température peut être choisie entre 140 et 230 degrés.

- 3) Appuyez sur «  +30s » pour confirmer la température.
- 4) Appuyez sur «  +30s » pour démarrer la cuisson. Lorsque la température de préchauffage est atteinte, l'alarme retentira deux fois pour vous rappeler de placer la nourriture dans le four. La température de préchauffage s'affiche alors et clignote.
- 5) Mettez votre plat dans le four et fermez la porte.



Tournez «  » pour régler le temps de cuisson. (Le temps de cuisson maximal est de 95 minutes.)

- 6) Appuyez sur le bouton «  +30s » pour commencer à cuire.

**REMARQUE**



- a. Le temps de cuisson ne peut pas être prédéfini tant que la température de préchauffage n'est pas atteinte. Si la température est atteinte, la porte doit être ouverte pour régler le temps de cuisson.
- b. Si le temps n'est pas réglé dans les 5 minutes, le four s'arrêtera de préchauffer. L'alarme retentira cinq fois et retournera en phase d'attente.

**Cuisson par chaleur tournant (sans fonction de préchauffage)**

- 1) Appuyez sur le bouton «  » une fois et « P100 » s'affichera.
- 2) Continuez d'appuyer sur «  » ou tournez «  » pour sélectionner la température en chaleur tournante.

**REMARQUE**

La température peut être choisie entre 140 et 230 degrés.

- 3) Appuyez sur «  +30s » pour confirmer la température.
- 4) Tournez «  » pour régler le temps de cuisson. (Le temps de cuisson maximal est de 95 minutes.)

5) Appuyez sur « ► +30s » pour démarrer la cuisson.

### Kitchen Timer

1) Appuyez une fois sur « ✓|🕒 », le four affichera alors « 00:00. »

2) Tournez le bouton « 🕒 » pour entrer la durée voulue. (Le temps maximum de cuisson est de 95 minutes.)

3) Appuyez sur « ► +30s » pour confirmer.

4) Lorsque le temps indiqué sur le minuteur est terminé, l'alarme retentira 5 fois.

Si l'horloge est réglée (système horaire sur 24 heures), l'écran affichera l'heure actuelle.



### REMARQUE

L'heure de la cuisine diffère du système horaire sur 24 heures, le Kitchen timer est un minuteur.

### Décongélation en fonction du poids de l'aliment

1) Appuyez sur « ❄️🕒 » pour sélectionner la fonction de décongélation selon le poids de votre aliment. « dEF1 » s'affichera.

2) Tournez le bouton « 🕒 » pour entrer le poids de votre aliment (entre 200 g et 2 kg).

3) Appuyez sur « ► +30s » pour démarrer la cuisson.

### Décongélation en fonction d'une durée

1) Appuyez sur « ❄️🕒 » deux fois pour sélectionner la fonction de décongélation selon le poids de votre aliment. « dEF2 » s'affichera.

2) Tournez le bouton « 🕒 » pour sélectionner la durée de cuisson. La durée maximale est de 95 minutes.

3) Appuyez sur « ► +30s » pour démarrer la cuisson.

### Auto Menu

1) En phase d'attente, tournez le bouton « 🕒 » vers la droite pour sélectionner la fonction souhaitée et « A1 », « A2 », « A3 » ... « A10 » s'afficheront.

2) Appuyez sur « ► +30s » pour confirmer le programme que vous avez sélectionné.

3) Tournez le bouton « 🕒 » pour choisir le poids du menu et l'indicateur « g » apparaîtra.

4) Appuyez sur « ► +30s » pour démarrer la cuisson.







## REMARQUE

Quand vous choisissez le programme A9 pour les gâteaux, veuillez ne pas mettre directement votre gâteau au four. Le four doit d'abord être préchauffé à 180 °C au préalable. Après quelques minutes, l'alarme retentit deux fois pour vos rappeler de mettre le gâteau dans le four. Après avoir mis le cake au four, veuillez appuyer à nouveau sur Start. Le minuteur va se mettre en route et garantira une parfaite cuisson de votre gâteau.

Menu	Poids	Affichage	Puissance
A1 Légumes	150g	150	100%
	350 g	350	
	500 g	500	
A2 Poisson	150g	150	80%
	250 g	250	
	350 g	350	
	450 g	450	
A3 Viande	650 g	650	100%
	150g	150	
	300 g	300	
A4 Pâtes	450 g	450	80%
	50 g (avec 450 ml d'eau froide)	50	
	100 g (avec 800 ml d'eau froide)	100	
A5 Pommes de terre	150 g (avec 1 200 ml d'eau froide)	150	100%
	1 (environ 230 g)	1	
	2 (environ 460 g)	2	
A6 Soupe	3 (environ 690 g)	3	100%
	200 ml	200	
	400 ml	400	
A7 Poulet rôti	600 ml	600	100% / Chaleur tournante 220°C
	800 g	800	
	1 000 g	1 000	
A8 Pain	1 200 g	1200	G-1
	50 g	50	
	100 g	100	
A9 Gâteau	150g	150	Préchauffage à 180 °C
	475 g	475	
A10 Pizza	200 g	200	100% / Chaleur tournante 220°C
	300 g	300	
	400 g	400	

**Cuisson rapide**

1) Lors de la phase d'attente, appuyez sur le bouton «  +30s » pour cuire à 100 % de puissance pendant 30 secondes. Chaque pression sur la même touche peut augmenter de 30 secondes. Le temps de cuisson maximal est de 95 minutes.

2) Lors de la phase d'attente, tournez «  » sur la gauche pour choisir la durée de cuisson directement. Après avoir choisi la durée souhaitée, appuyez sur «  +30s » pour démarrer la cuisson. La puissance des micro-ondes est de 100 %.

3) En fonction micro-ondes, grill, chaleur tournante et combiné, appuyez sur le bouton «  +30s » pour augmenter le temps de cuisson de 30 secondes.



4) Tournez le bouton «  » pour sélectionner une puissance de cuisson par micro-ondes à 80 % (jusqu'à ce que « P80 » s'affiche).



5) Appuyez sur «  +30s » pour confirmer.

6) Tournez le bouton «  » pour régler le temps de cuisson sur 7 minutes.



7) Appuyez sur «  +30s » pour démarrer la cuisson.

**Fonction sécurité enfant**

Verrouillage : Lors du temps d'attente, appuyez sur «  » pendant 3 secondes, un long « bip » retentira indiquant que la sécurité enfant est activée et l'indicateur «  » s'allumera. L'écran affichera l'heure actuelle ou 0:00.

Arrêter le verrouillage : Lors du temps d'attente, appuyez sur «  » pendant 3 secondes, un long « bip » retentira indiquant que le verrou est désactivé et l'indicateur «  » s'éteindra.

**Fonction vérification**

1) Lors de la phase de cuisson, appuyez sur «   » pour vérifier l'heure actuelle.

2) Lors de la phase de cuisson, appuyez sur «  » pour vérifier l'heure actuelle. Elle apparaîtra pendant une durée de trois secondes.

**REMARQUE**

Cette fonctionnalité n'est pas disponible en auto menu en décongélation au poids et en cuisson en plusieurs étapes.

**Cuisson en plusieurs étapes**

Un maximum de deux étapes peut être configuré. Si l'une des étapes est la décongélation, il faudra la paramétrer automatiquement en tant que première étape. L'alarme sonnera une fois après chaque étape et l'étape suivante commencera. Remarque : L'auto menu n'est pas sélectionnable en tant que l'une des étapes de cuisson.

Exemple : si vous souhaitez décongeler un aliment pendant 5 minutes puis le cuire à 80 % de puissance pendant 7 minutes. Il vous faut paramétrer les étapes suivantes :

1) Appuyez sur «   » deux fois, l'écran affichera « dEF2 ».

2) Tournez le bouton «  » pour fixer le temps de décongélation à 5 minutes ;

3) Appuyez sur le bouton «  » une fois.

**Caractéristiques particulières**

- 1) Le temps de cuisson maximal du four en fonction « Micro-onde », « Grill », « Décongélation en durée » en « Chaleur tournante » et en « Combiné » est de 95 minutes.
- 2) L'alarme retentira une fois après avoir tourné le bouton au départ.
- 3) Appuyez sur « ►| +30s » pour continuer la cuisson si la porte est ouverte lors de celle-ci.
- 4) Lorsque le programme de cuisson a été paramétré, si vous n'appuyez pas sur « ►| +30s » pendant 5 minutes, l'heure s'affichera et votre paramétrage sera annulé.
- 5) L'alarme sonne une fois par pression effective, une pression inefficace ne sera pas prise en compte.
- 6) L'alarme sonnera cinq fois pour vous avertir de la fin de votre cuisson.

## Nettoyage

Assurez-vous de débrancher l'appareil de son alimentation en courant.

1. Nettoyez la cavité du four après utilisation avec un tissu légèrement humide.

2. Nettoyez les accessoires de manière habituelles dans de l'eau savonneuse.

3. Le cadre de la porte, le joint et les parties environnantes doivent être nettoyées avec précaution à l'aide d'un tissu humide si ceux-ci sont sales.

4. N'utilisez ni produits nettoyants abrasifs ni grattoirs agressifs en métal pour nettoyer la vitre de la porte du four, cela pourrait griffer la surface et endommager la vitre.

5. Astuce de nettoyage - Pour un nettoyage plus facile des parois intérieures que les aliments cuisinés ont pu toucher : Mettez une moitié de citron dans un bol, ajoutez 300 ml d'eau et chauffez à pleine puissance votre micro-onde pendant 10 minutes. Essuyez le four à l'aide d'un tissu doux et sec.

## Précaution sur les ustensiles

### Risque de blessure personnelle

Il est dangereux pour toute personne non habilitée d'effectuer toute opération de maintenance ou de réparation qui implique de retirer un couvercle de protection contre les micro-ondes.

Reportez-vous aux instructions sur les « matériaux que vous pouvez utiliser ou que vous devez éviter dans votre four à micro-onde ». Il peut y avoir certains ustensiles non métalliques qu'il n'est pas conseillé d'utiliser dans un four à micro-ondes. En cas de doute, vous pouvez tester l'ustensile en question en suivant la procédure ci-contre :

### Test d'ustensile :

1. Remplissez un récipient pouvant aller au micro-onde avec un verre d'eau (250 mL) et placez-y l'ustensile en question.
2. Faites-le cuire à la puissance maximale pendant une minute.
3. Touchez délicatement l'ustensile. Si l'ustensile vide est chaud, ne l'utilisez pas pour réchauffer au micro-onde.
4. Ne pas dépasser une minute de temps de cuisson

## Dépannage

### Normal

Interférence du four à micro-ondes avec la réception de votre télévision. Il peut y avoir des interférences avec la réception de la radio et de la télévision lorsque votre four à micro-ondes est en cours de fonctionnement. Ces interférences sont similaires à celles émises par les petits appareils électroménagers comme les mixeurs, les aspirateurs et les ventilateurs électriques. C'est normal.

Lumière du four faible Lorsque vous réchauffez au micro-onde à faible puissance, la lumière du four peut devenir plus faible. C'est normal.

De la vapeur s'accumule sur la porte, et de l'air chaud sort de la ventilation Lors de la cuisson, la vapeur peut sortir des aliments. La plupart s'échappera via les aérations. Mais il se peut qu'il y en ait qui s'accumule sur des endroits plus frais comme la porte de votre four. C'est normal.

Le four démarre par accident sans aliments à l'intérieur Il est interdit de faire tourner l'appareil à vide. Cela est très dangereux.

### Problème

### Cause possible

### Solution

Le four ne démarre pas. 1) Le câble d'alimentation n'est branché correctement. Débranchez. Attendez 10 secondes puis rebranchez.

2) Le fusible a disjoncté ou le disjoncteur fonctionne. Remplacer le fusible ou réinitialiser le disjoncteur (à faire réparer par un professionnel).

3) Problème avec la sortie. Testez la sortie avec d'autres appareils électriques.

Le four ne chauffe pas. 4) La porte n'est pas bien fermée. Fermez bien la porte.

Le plateau tournant en verre fait du bruit lorsque le four à micro-ondes fonctionne. 5) De la saleté s'est accumulé sur la partie tournante et dans le bas du four. Reportez-vous à la section « Maintenance du four à micro-ondes » pour nettoyer les parties sales.

**COLLECTE SÉLECTIVE DES DÉCHETS ÉLECTRIQUES ET ÉLECTRONIQUES**

Cet appareil porte le symbole DEEE (Déchet d'Équipement Électrique et Électronique) signifiant qu'en fin de vie, il ne doit pas être jeté aux déchets ménagers, mais déposé au centre de tri de la localité. La valorisation des déchets contribue à préserver notre environnement.

**PROTECTION DE L'ENVIRONNEMENT - DIRECTIVE 2012/19/EU**

Afin de préserver notre environnement et notre santé, l'élimination en fin de vie des appareils électriques et électroniques doit se faire selon des règles bien précises et nécessite l'implication de chacun, qu'il soit fournisseur ou utilisateur.

C'est pour cette raison que votre appareil, comme le signale le symbole  apposé sur sa plaque signalétique ou sur son emballage, ne doit en aucun cas être jeté dans une poubelle publique ou privée destinée aux ordures ménagères. L'utilisateur a le droit de déposer l'appareil dans un lieu public de collecte procédant à un tri sélectif des déchets pour être recyclé ou réutilisé pour d'autres applications, conformément à la directive.



Nos emballages peuvent faire l'objet  
d'une consigne de tri.  
Pour en savoir plus : [www.consignesdetri.fr](http://www.consignesdetri.fr)

# Bedankt!

Bedankt dat u voor dit product van VALBERG hebt gekozen.

ELECTRO DEPOT kiest, test en beveelt de producten van het merk VALBERG aan, die garant staan voor eenvoud in gebruik, betrouwbare prestaties en een onberispelijke kwaliteit.

Dankzij dit toestel weet u dat elk gebruik tevredenstellend zal zijn.

Welkom bij ELECTRO DEPOT.

Raadpleeg onze website: [www.electrodepot.be](http://www.electrodepot.be)





**A** Alvorens het toestel te gebruiken

- 34 Veiligheidsvoorschriften
  - 39 Om het risico op letsels te voorkomen
  - 41 Materialen die u kunt gebruiken in uw microgolfoven
  - 42 Materialen om te vermeiden in uw microgolfoven
- 

**B** Overzicht van het toestel

- 43 Beschrijving van het toestel
  - 45 Technische specificaties
- 

**C** Gebruik van het toestel

- 46 Installatie en aansluiting
  - 47 Installatievoorschriften
  - 51 Werking
- 

**D** Praktische informatie

- 58 Reiniging
- 59 Voorzorgen bij het Keukengerei
- 60 Depannage

## Veiligheidsvoorschriften

**Gelieve deze instructies aandachtig te lezen alvorens uw microgolfoven te gebruiken en bewaar deze zorgvuldig.**

Wanneer u deze instructies volgt zal uw toestel u vele jaren trouw van dienst zijn.

- Tracht de oven niet in werking te stellen met een geopende deur want dit zou tot een gevaarlijke blootstelling aan microgolven kunnen leiden. Het is belangrijk de vergrendelingsvoorzieningen niet de beschadigen of te forceren.
- Plaats geen voorwerpen tussen het voorste deel van de oven en de deur en laat geen vuil of restanten van onderhoudsproducten opstapelen tussen de pakkingen.



### WAARSCHUWING

Wanneer de deur of de pakkingen van de deur beschadigd zijn, mag de oven niet in werking gesteld worden zolang deze niet hersteld werden door een erkend hersteller.

- Wanneer het toestel niet in net gehouden wordt, kan het oppervlak aangetast worden, zal dit de levensduur van het toestel verkorten en tot een gevaarlijke situatie leiden.
- Om het risico op brand, elektrische ontlading, letsels of overmatige blootstelling aan microgolven te verhinderen wanneer uw toestel in werking is, volgt u in het bijzonder de volgende basisvoorschriften:

**WAARSCHUWING**

De vloeistoffen en andere voedingsmiddelen mogen niet opgewarmd worden in gesloten recipiënten om elk risico op blootstelling uit te sluiten

**WAARSCHUWING**

Het is gevaarlijk elke herstelling of onderhoudshandeling waarbij het deksel dat u beschermt tegen elke blootstelling aan microgolven te laten uitvoeren door een onervaren persoon.

• Dit toestel mag gebruikt worden door een kind van 8 jaar of ouder en door personen met beperkte fysieke, zintuiglijke of mentale capaciteiten of een

gebrek aan kennis of ervaring wanneer ze onder toezicht staan of vooraf instructies gekregen hebben om dit toestel op een veilige manier te gebruiken en de risico's die dat met zich mee brengt te gebruiken. Kinderen mogen niet spelen met het toestel. De reiniging en het onderhoud van het toestel mogen niet uitgevoerd worden door kinderen, tenzij ze ouder zijn dan 8 jaar en begeleid worden door een volwassene.

- Houd het toestel en het snoer buiten het bereik van kinderen jonger dan 8 jaar.
- Gebruik enkel het kookgerei dat bestemd is voor een gebruik in de microgolfoven.
- Deze oven dient regelmatig schoongemaakt te worden en alle voedselresten dienen verwijderd te worden.
- Gelieve de specifieke instructies in volgend deel te lezen en na te leven: 'VOORZORGS-

MAATREGELEN OM TE NEMEN OM ELKE MOGELIJK OVERMATIGE BLOOTSTELLING AAN MICROGOLVEN TE VOORKOMEN'.

- Gelieve de oven in de gaten te houden wanneer u voedingsmiddelen in plastic of papieren recipiënten opwarmt om elk risico op brand te voorkomen.
- Wanneer er rook ontsnapt, schakelt u het toestel uit, trekt u de stekker uit het stopcontact en houdt u de deur gesloten om alle vlammen te verstikken.
- Kook het voedsel niet te gaar.
- Gebruik de oven niet als bergruimte. Bewaar geen voedingsmiddelen zoals brood of koeken in de oven.
- Haal de sluitingen en de metalen delen van de recipiënten of papieren of plastic zakken alvorens ze in de oven te zetten.
- Gelieve deze oven enkel te installeren en te plaatsen

in overeenstemming met de verschaft installatie.

- De eieren in hun schaal en volledige hardgekookte eieren mogen niet in een magnetron opgewarmd worden omdat ze kunnen ontploffen zelfs nadat ze uit de oven gehaald werden.
- Dit toestel is voorzien voor huishoudelijk gebruik en voor gebruik in:
  - een keuken voor werknemers in winkels, kantoren of andere professionele omgevingen;
  - de klanten in hotels, motels of andere vergelijkbare residentiële omgevingen
  - boerderijen;
  - van plaatsen van het type bed en breakfast.
- Indien het voedingsnoer beschadigd is, dient het vervangen te worden door de fabrikant, zijn klantendienst of alle andere vergelijkbaar bevoegde personen om elk risico uit te sluiten.

- Berg het toestel niet buiten op en gebruik het ook niet buiten.
- Gebruik deze oven niet in de buurt van water, in een vochtig lokaal of in de buurt van een zwembad.
- De temperatuur van de oppervlakken kan hoog zijn wanneer het toestel in werking is. Het is mogelijk dat de temperatuur van de oppervlakken toeneemt wanneer het toestel gebruikt wordt. Houd de kabel uit de buurt van warme oppervlakken en dek de verluchtingsopeningen van de oven niet af.
- Laat het snoer niet hangen over de hoek van een tafel of kast.
- De oven niet schoon houden resulteert in een aantasting van het oppervlak wat de levensduur van uw toestel onomkeerbaar zou kunnen aantasten en tot een gevaarlijke situatie zou kunnen leiden.
- De inhoud van zuigflessen of babyvoeding dient omgeroerd of geschud te worden en hun temperatuur dient gecontroleerd te worden alvorens deze aan het kind te geven om brandwonden te voorkomen.
- Dranken opwarmen met microgolfoven kan leiden tot het plotse koken ervan, ook is het nodig om uw voorzorgen te nemen wanneer u het recipiënt vastneemt.
- Houd uw kinderen steeds in de gaten, zodat ze niet met het toestel spelen.
- De toestellen zijn niet voorzien om te werken met een externe timer of met een ander systeem voor de inwerkingstelling.
- Bepaalde delen kunnen zeer warm worden tijdens het gebruik. Houd jonge kinderen uit de buurt.
- G e b r u i k g e e n stoomreinigers.
- Tijdens het gebruik kan het toestel warm worden. De voorzorgen dienen getroffen

te worden om te voorkomen de warme delen aan de binnenkant van de oven aan te raken.

- Gebruik enkel de thermische sondes die aanbevolen worden voor deze oven (voor ovens uitgerust met een accessoire dat men kan gebruiken als thermische sonde).

- De microgolfoven mag niet in werking gesteld worden wanneer de decoratieve deur geopend is. (voor de ovens uitgerust met een decoratieve deur).

- Het oppervlak van een voorraadkast kan warm worden.

- De microgolfoven is voorzien om eten en drinken op te warmen. Het drogen van voedingsmiddelen of kledij alsook het opwarmen van kussens, pantoffels, sponzen, vochtige doekjes en vergelijkbare voorwerpen kunnen leiden tot risico's op blessures of brand.



#### WAARSCHUWING

Het toestel en sommige toegankelijke oppervlakken kunnen warm worden tijdens het gebruik. Raak de warme delen niet aan. Kinderen jonger dan 8 jaar dienen uit de buurt van het toestel gehouden te worden tenzij ze permanent in de gaten gehouden worden.

## Om het risico op persoonlijke letsels

### Installatie en de aarding

#### GEVAAR

Risico op elektrische ontlading. Het aanraken van bepaalde interne onderdelen kan leiden tot ernstige letsels of de dood. Het toestel niet demonteren.

#### WAARSCHUWING

Risico op elektrische ontlading. Een ongepast gebruik van de aarding kan leiden tot een elektrische ontlading. Niet aansluiten op een stopcontact zolang het toestel niet correct geïnstalleerd en geaard is.

Dit toestel moet geaard worden. In het geval van een elektrische kortsluiting vermindert de aarding het risico op elektrische ontlading door een aardingskabel voor elektrische stroom te voorzien. Het toestel wordt verschaft met een kabel met een aarding met

aardingsfiche. De stekker dient aangesloten te worden op een stopcontact dat correct geïnstalleerd en geaard is.

Doe een beroep op een elektricien of bekwaam arbeider wanneer u de aardingsinstructies of een deel ervan niet begrijpt of wanneer u twijfelt over de goede aarding van uw toestel. Wanneer u geen andere keuze heeft dan een elektrisch verlengsnoer te gebruiken, gelieve dan een elektrisch verlengsnoer met drie pennen te gebruiken.

- Een kort voedings snoer wordt verschaft om het risico op het verwarren van de kabel of het risico over de kabel te vallen te beperken.
- Wanneer u een lange kabel of een elektrisch verlengsnoer gebruikt:

- 1) De elektrische waarde die aangegeven wordt op het afneembare snoer of op het elektrische verlengsnoer dient op zijn minst even hoog te zijn dan de elektrische waarde van het toestel.
- 2) Het elektrische verlengsnoer dient een kabel met drie pennen te hebben.
- 3) De lange kabel dient zodanig aangebracht te worden dat deze niet bovenop het aanrecht of de tafel gelegd kan worden, waar een kind eraan zou kunnen trekken of men erover zou kunnen struikelen.



## Materialen die u kunt gebruiken in uw microgolfoven

Keukengerei	Opmerking
Aluminiumfolie	Enkel bescherming. Kleine gladde stukjes kunnen gebruikt worden om fijne stukken vlees of gevogelte af te dekken om te voorkomen dat ze niet te zeer gegaard worden. Er kan een vlamboog ontstaan wanneer de folie te dicht tegen de wand van de oven ligt. De aluminiumfolie dient zich op een afstand van ten minste 2,5 cm van de wanden van de oven te bevinden.
Bruineerschaal	Volg de instructies van de fabrikant. De bodem van de bruineerschaal dient zich ten minste 5 mm boven de draaiende plaat te bevinden. Een ongepast gebruik zou uw draaiplaat kunnen breken.
Vaatwerk	Enkel de producten bestemd voor het gebruik van een microgolfoven. De instructies van de fabrikant volgen. Geen gebarsten of gebroken vaat gebruiken.
Glazen bokaal	Steeds het deksel verwijderen. Enkel gebruiken voor het opwarmen van de voeding tot deze passend warm is. Het merendeel van de glazen bokalen is niet bestand tegen de warmte en kan breken.
Glaswerk	Enkel glaswerk dat bestand is tegen de warmte van de oven. Vergewis u ervan dat er geen metalen versiering is. Geen gescheurd of gebroken vaatwerk gebruiken.
Kookzakjes voor de magnetron	Volg de instructies van de fabrikant. Net sluiten met een metalen klem. Maak openingen waarlangs de stoom kan ontsnappen.
Papieren servetten	Te gebruiken om de voedingsmiddelen af te dekken bij het opwarmen en de vetten te absorberen. Enkel kortstondig en onder toezicht gebruiken.
Vetvrij papier	Gebruiken als deksel om spatten te voorkomen of als verpakking om te koken met stoom.
Plastic	Enkel recipiënten voorzien voor een gebruik in de microgolfoven. Volg de instructies van de fabrikant. Dienen gelabeld te worden 'voor gebruik in de microgolfoven'. Bepaalde plastic verpakkingen worden zacht wanneer het voedsel dat ze bevatten warm wordt. 'Kookzakjes' en goed gesloten plastic zakjes moeten doorprikt worden of geopend worden zoals aangegeven op de verpakking.
Plastic verpakking	Enkel producten bestemd voor een gebruik in de microgolfoven om de voedingsmiddelen af te dekken tijdens het koken om de vochtigheid te behouden. Breng de plastic verpakking niet in contact met de voeding.
Thermometers	Enkel thermometers ontworpen voor een gebruik in de microgolfoven (thermometers voor gebak en vlees).
Vetvrij papier	Gebruiken als deksel om spatten te verhinderen en om de vochtigheid te behouden.

## Materialen die vermeden dienen te worden in de magnetron

Keukengerei	Opmerking
Metalen wikkelklem	Kunnen vlambogen veroorzaken en brand veroorzaken in de oven.
Papieren zakken	Deze kunnen uw oven vuur doen vatten.
Plastic schuim	Plastic schuim kan smelten of de vloeistof die ze bevat aantasten wanneer deze blootgesteld wordt aan hoge temperaturen.
Hout	Hout zal drogen wanneer het gebruikt wordt in de microgolfoven en kan splijten of breken.
Aluminiumfolie	Kunnen vlambogen veroorzaken. De voedingsmiddelen in vaatwerk dat geschikt is voor de microgolfoven plaatsen.
Voedingskarton met metalen handvat.	Kunnen vlambogen veroorzaken. De voedingsmiddelen in vaatwerk dat geschikt is voor de microgolfoven plaatsen.
Keukengerei in metaal of met metalen versiering	Metaal beschermt de voedingsmiddelen tegen microgolven. Metalen versieringen kunnen tot cirkelbogen leiden.

## Beschrijving van het toestel

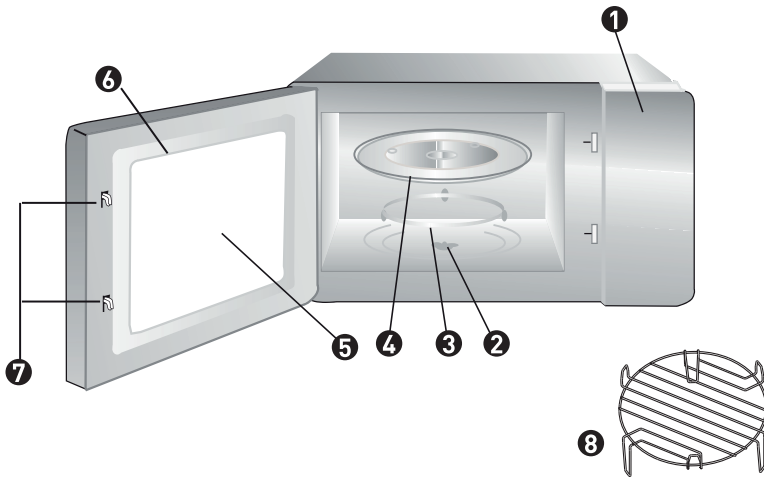

- 1** Bedieningspaneel
- 2** Draaias
- 3** Draairing
- 4** Plaat in glas
- 5** Observatievenster
- 6** Sluiting van de deur
- 7** Vergrendeling van de deur
- 8** Grillplaat (kan niet gebruikt worden in de microgolffunctie en dient op de glazen plaat geplaatst te worden)

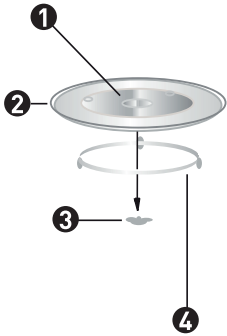

- ❶ Naaf (onderkant)
- ❷ Glazen plaat
- ❸ Draaias
- ❹ Draairing

- De glazen plaat nooit in de andere richting leggen. De beweging van de glazen plaat niet verhinderen.
- De glazen plaat en zijn draaiende ring moeten steeds gebruikt worden bij het koken.
- Alle voedingsmiddelen en recipiënten met voedingsmiddelen dienen steeds op de glazen plaat geplaatst worden tijdens het gebruik.
- Wanneer de glazen plaat of de ring barsten of breken, dient u de dichtstbijzijnde klantendienst te contacteren.

**Technische specificaties**

Model	BI MW0 34 CG X MISC
Nominale spanning	230 V~ 50 Hz
Ingangsvermogen (magnetron)	1550 W
Uitgangsvermogen (magnetron)	1000 W
Nominaal ingangsvermogen (Grill)	1100 W
Nominaal ingangsvermogen (Convectie)	2500 W
Inhoud van de oven	32 liter
Diameter van de draaiende plaat	Ø315 mm
Buitenafmetingen	595x468 x388 mm
Nettogewicht	Ongeveer 21,5 kg

## Installatie en aansluiting

- Dit toestel is enkel bestemd voor huishoudelijk gebruik.
- Deze oven kan zowel op zichzelf als ingebouwd gebruikt worden. Hij is niet voorzien voor een gebruik bovenop een meubel of in een kast.
- Gelieve de specifieke installatie-instructies te volgen.
- Het toestel kan geïnstalleerd worden op een wand van 60 cm breed van een gemonteerde kast (ten minste 55 cm diepte en 85 cm boven de grond).
- Het toestel is uitgerust met een stekker en mag enkel aangesloten worden op een passend geaard stopcontact.
- De netspanning dient overeen te komen met de spanning die vermeld wordt op het typeplaatje.
- Enkel een bekwaam elektricien is bij machte om de stekker te installeren en het voedingsnoer te vervangen. Wanneer het stopcontact niet langer toegankelijk is na de installatie, dient er een scheidingschakelaar aanwezig te zijn naast de installatie met een contactzone van ten minste 3 mm.
- Geen adapters, stekkerdozen en verlengsnoeren gebruiken. Een overbelasting kan tot brand leiden.



**De toegankelijke delen kunnen warm worden bij de werking.**

## Installatie-instructies

### Elektrische aansluiting

Deze oven is uitgerust met een fiche die aangesloten moet worden op een correct geaard stopcontact. In overeenstemming met de van kracht zijnde reglementen is enkel een bekwaam elektricien in staat om de stekker te installeren en de aansluitingskabel te vervangen.

Wanneer het stopcontact niet toegankelijk is na de installatie, dient de veiligheidsschakelaar aanwezig te zijn aan de zijkant van de installatie met een contactzone van ten minste 3 mm.

## A. Ingebouwd meubel

De kast mag niet over een achterwand beschikken. De minimale hoogte van de installatie bedraagt 85 cm.

De ventilatieopeningen en de luchtingangspunten niet afdekken.

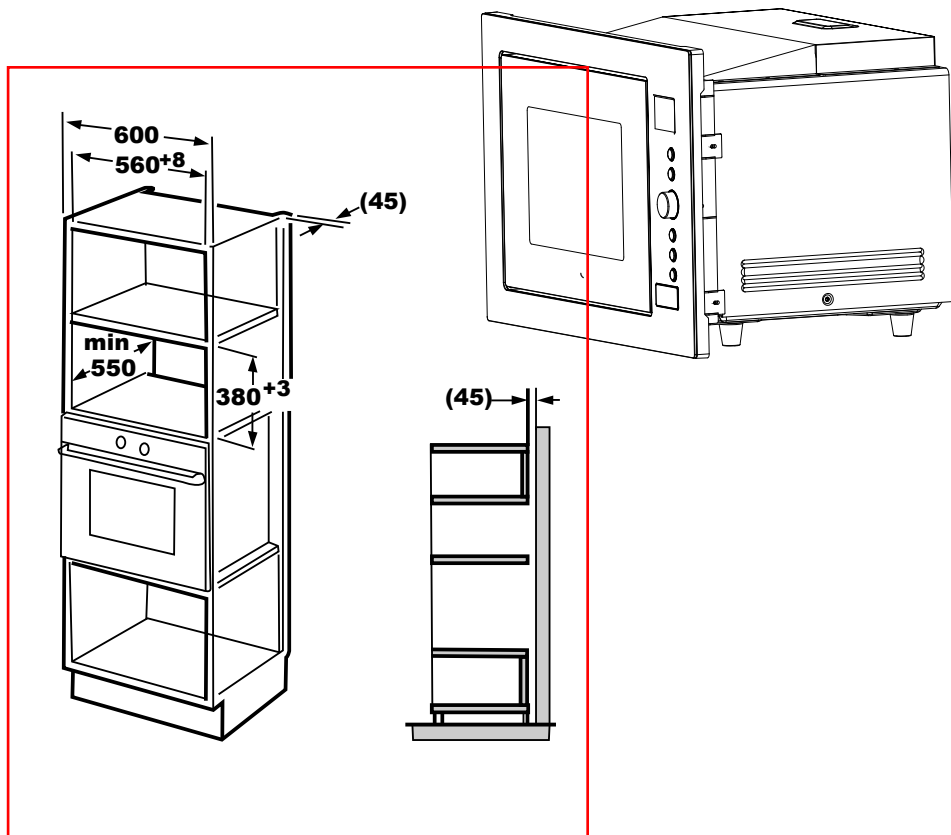



## B. Installatie van de oven

1. Installeer de oven in de kast.

Het voedings snoer nooit vastzetten of in een knoop leggen.

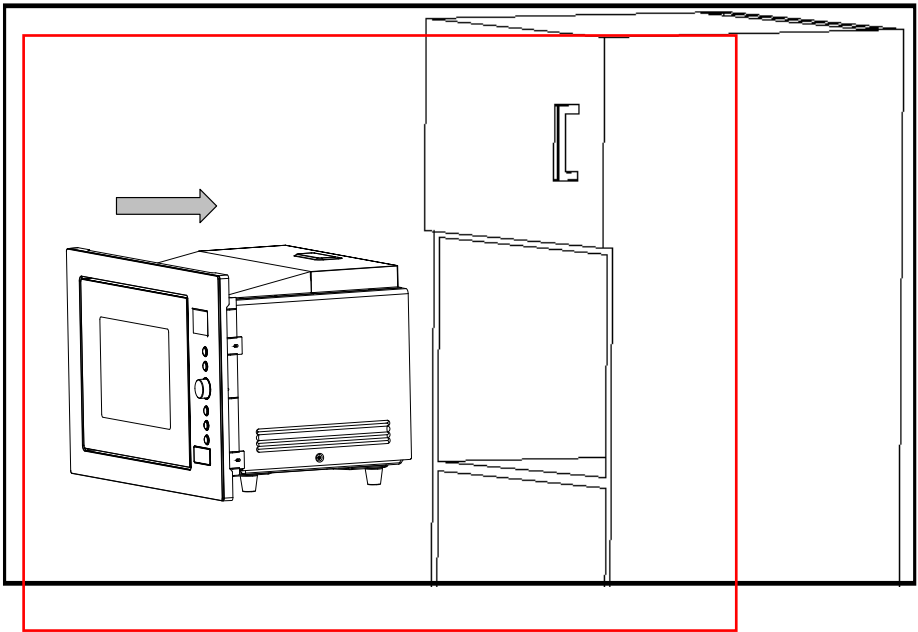

2. Open de deur, bevestig de oven in de kast met schroef in de installatie-opening.  
Zet vervolgens het plastic deksel vast in de installatie-opening.

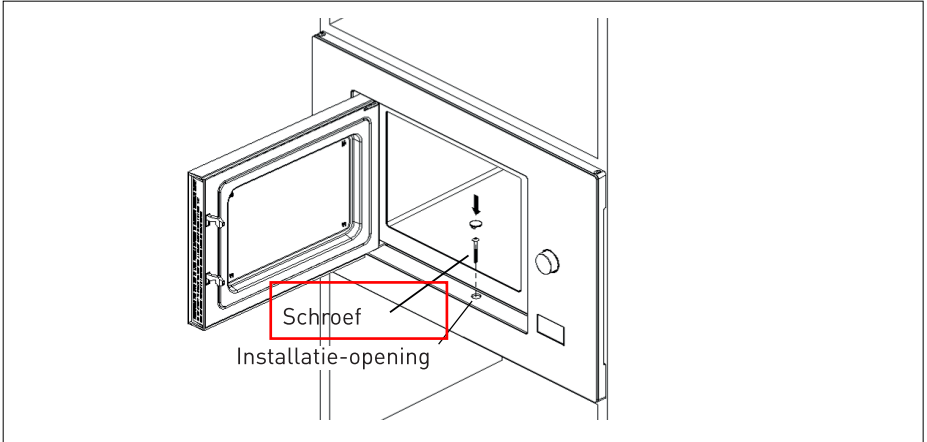

## Werking

Deze microgolfoven gebruikt een moderne elektrische bediening om de kookparameters aan te passen naar uw behoefte voor een betere bereiding.

### Tijdsinstelling

Wanneer de microgolfoven aangesloten is, zal de oven '0:00' weergeven en zal het alarm één keer weerklinken.

1) Druk op '⏸|⏹', de oven zal dan '00:00' weergeven.

2) Draai aan '👉' om het cijfer voor de uren in te stellen, het uur zit vervat tussen 0 en 23.

3) Druk op '⏸|⏹', het cijfer van de minuten zal knipperen.

4) Draai aan '👉' om het cijfer van de minuten in te stellen, het ingevoerde cijfer zal vervat zitten tussen 0 en 59.

5) Druk op '⏸|⏹' om te stoppen met het instellen van de klok, ':' zal knipperen.



### OPMERKING

- 1) De klok zal niet draaien wanneer ze niet ingesteld is.
- 2) Wanneer u de klok instelt en u drukt op '⏸', zal de oven automatisch terugkeren naar de vorige instelling.

### Koken in de microgolfoven

1) Druk op de knop '👉', 'P100' weergegeven wordt.

2) Druk op de knop '👉' en doe dit meer dan

één keer of draai aan '👉' om het vermogen van de microgolfoven in te stellen tussen 10 en 100%. 'P100', 'P 80', 'P 50', 'P 30', 'P 10' worden elk om beurt weergegeven.

3) Druk op '▶ +30s' om te bevestigen.

4) Draai aan '👉' om de bereidingstijd in te stellen. (De bereidingstijd dient tussen 0:05 en 95:00 te liggen.)

5) Druk op '▶ +30s' om de bereiding te starten.



### OPMERKING

De instelling van de aanpassingstijd gebeurt op de volgende manier:

0---1 min : 5 seconden

1---5 min : 10 seconden

5---10 min : 30 seconden

10---30 min : 1 minuut

30---95 min : 5 minuten

Tabel met de vermogens van de microgolfoven

Druk	Eén maal	Twee maal	Drie maal	Vier maal	Vijf maal
Vermogen van de microgolfoven	100%	80%	50%	30%	10%
Weergave	P100	P80	P50	P30	P10

### Koken op de grill

1) Druk één maal op de toets , 'P100' wordt weergegeven.

2) Druk op  om of draai aan de knop  om het vermogen van de grill te selecteren.

3) Druk op  **+30s** om te bevestigen.

4) Draai aan  om de bereidingstijd in te stellen. (De bereidingstijd moet tussen 0:05 en 95:00 liggen.)

5) Druk op  **+30s** om de bereiding te starten.

### Gecombineerde bereiding

1) Druk op de knop  en 'P100' zal weergegeven worden.

2) Druk op  en doe dit meer dan één

keer of draai aan  om het vermogen van de grill te selecteren. Stop met draaien wanneer 'C-1', 'C-2', 'C-3' of 'C-4' verschijnt.

3) Druk op  **+30s** om te bevestigen.

4) Draai aan  om de bereidingstijd in te stellen. (De bereidingstijd moet tussen 0:05 en 95:00 liggen.)

5) Druk op  **+30s** om de bereiding te starten.



### OPMERKING

Wanneer de helft van de griltijd verlopen is, zal de oven twee keer een geluid voortbrengen om u aan te geven dat u uw voeding moet draaien. U kunt het laten zoals het is. Maar voor een beter grill-effect op uw voeding, raden wij u aan uw voeding te draaien, de deur te sluiten en vervolgens op  **+30s** te drukken om verder te gaan met de bereiding. Wanneer u de oven niet aanraakt, zal deze automatisch blijven verderwerken.

## Instructie voor de combinatie

Instructies	Weergave	Microgolfoven	Grill	Heteluchtoven
1	C-1	•		•
2	C-2	•	•	
3	C-3		•	•
4	C-4	•	•	•

**Bereiding met heteluchtoven (Met voorverwarmingsfunctie)**

De bereiding in de heteluchtoven stelt u in staat uw voeding te bereiden zoals in een traditionele oven. Dit vereist geen gebruik van microgolven. We raden u aan de oven voor te verwarmen op de gepaste temperatuur alvorens er de gerechten in te plaatsen.

1) Druk één maal op de toets , 'P100' wordt weergegeven.

2) Blijf drukken op  of draai aan  om de temperatuur van de heteluchtoven te selecteren.

**OPMERKING**

De temperatuur kan gekozen worden tussen 140° en 230° C.

3) Druk op  **+30s** om de temperatuur te bevestigen.

4) Druk op  **+30s** om de bereiding te starten. Wanneer de voorverwarmingstemperatuur bereikt is, zal het alarm twee keer weerklinken om u eraan te herinneren de voeding in de oven te plaatsen. De voorverwarmingstemperatuur wordt weergegeven en knippert.

5) Plaats het voedsel in de magnetron en sluit de deur.

Draai aan  om de bereidingstijd in te stellen. (De max. bereidingstijd is 95 minuten.)

6) Druk op de knop  **+30s'** om te beginnen met de bereiding.

**OPMERKING**

a. De bereidingstijd kan niet vooraf bepaald worden zolang de voorverwarmingstemperatuur niet bereikt is. Wanneer de temperatuur bereikt is, dient te deur geopend te worden om te bereidingstijd in te stellen.

b. Wanneer de tijd niet binnen de 5 minuten ingesteld wordt, zal de oven stoppen met voorverwarmen. Het alarm zal vijf keer weerklinken en terugkeren naar de wachtfase.

**Koken in heteluchtoven (zonder voorverwarmingsfunctie)**

1) Druk op de knop  en 'P100' wordt weergegeven.

2) Blijf drukken op  of draai aan  om de temperatuur van de heteluchtoven te selecteren.

**OPMERKING**



De temperatuur kan gekozen worden tussen 140° en 230° C.

3) Druk op  **+30s** om de temperatuur te bevestigen.

4) Draai aan  om de bereidingstijd in te stellen. (De max. bereidingstijd is 95 minuten.)

5) Druk op ► **+30s** om de bereiding te starten.

### Keukentimer

1) Druk één keer op  , de oven zal dan '00:00' weergeven.

2) Draai aan de knop  om de gewenste duur in te voeren. (De maximum bereidingstijd is 95 minuten.)

3) Druk op ► **+30s** om te bevestigen.

4) Wanneer de aangegeven tijd op de timer afgelopen is, zal het alarm 5 keer weerklinken.



Wanneer de klik ingesteld is (tijdsysteem over 24 uur), zal het scherm het huidige uur weergeven.



### OPMERKING

Het bereidingstijdstip verschilt van het uursysteem van 24 uur, de Kitchen timer is een timer.



### Ontdooiing in functie van het gewicht van de voeding

1) Druk op  , om de ontdooiingsfunctie te selecteren volgens het gewicht van uw voeding. 'dEF1' wordt weergegeven.

2) Draai aan de knop , om het gewicht van uw voeding in te geven (tussen 200 g en 2 kg).

3) Druk op ► **+30s** om de bereiding te starten.

### Ontdooiing in functie van een duur

1) Druk twee keer op  , om de ontdooiingsfunctie te selecteren naargelang het gewicht van uw voeding. 'dEF2' wordt weergegeven.

2) Draai de knop , om de bereidingsduur te selecteren. De maximale duur bedraagt 95 minuten.

3) Druk op ► **+30s** om de bereiding te starten.

### Auto Menu

1) In de wachtfase draait u de knop  naar rechts om de gewenste functie te selecteren en 'A1', 'A2', 'A3'... 'A10' worden weergegeven.

2) Druk op ► **+30s** om het programma dat u geselecteerd heeft te bevestigen.

3) Draai aan de knop , om het gewicht van het menu te kiezen en de indicator 'g' zal verschijnen.

4) Druk op ► **+30s** om de bereiding te starten.

**OPMERKING**

Wanneer u het programma A9 kiest voor taarten, gelieve de taart dan niet onmiddellijk in de oven te plaatsen. De oven moet eerst voorverwarmd worden op 180 °C. Na enkele minuten, weerklinkt het alarm twee keer om u eraan te herinneren de taart in de oven te zetten. Nadat u de cake in de oven heeft geplaatst, drukt u opnieuw op Start. De timer stelt zich in werking en zal een perfecte garing van uw taart garanderen.

Menu	Gewicht	Weergave	Vermogen
A1 Groenten	150 g	150	100%
	350 g	350	
	500 g	500	
A2 Vis	150 g	150	80%
	250 g	250	
	350 g	350	
	450 g	450	
A3 Vlees	650 g	650	100%
	150 g	150	
	300 g	300	
A4 Pasta	450 g	450	80%
	600 g	600	
	50 g (met 450 ml koud water)	50	
A5 Aardappelen	100 g (met 800 ml koud water)	100	100%
	150 g (met 1.200 ml koud water)	150	
	1 (ongeveer 230 g)	1	
A6 Soep	2 (ongeveer 460 g)	2	100%
	3 (ongeveer 690 g)	3	
	200 ml	200	
A7 Gebraden kip	400 ml	400	100% / Hete lucht 220°C
	600 ml	600	
	800 g	800	
A8 Brood	1.000 g	1.000	G-1
	1.200 g	1200	
	50 g	50	
A9 Taart	100 g	100	Voorverwarming op 180 °C
	150 g	150	
	475 g	475	
A10 Pizza	200 g	200	100% / Hete lucht 220°C
	300 g	300	
	400 g	400	

**Snel bereiden**

1) In de wachtfase drukt u op de knop '▶ +30s' om te koken aan een vermogen van 100% gedurende 30 seconden. Bij elke druk op de knop komen hier 30 seconden bij. De maximum bereidingstijd bedraagt 95 minuten.

2) Tijdens de wachtfase draait u '👉' naar links om de bereidingsduur rechtstreeks te kiezen. Nadat u de gewenste duur gekozen heeft, drukt u op '▶ +30s' om de bereiding te starten. Het vermogen van de microgolven is 100%.

3) In de functie microgolfoven, grill, warme lucht en combi drukt u op de knop '▶ +30s' om de bereidingstijd met 30 seconden te doen toenemen.

**OPMERKING**

Deze functie is niet beschikbaar in het automatische menu, bij het ontdooien op basis van gewicht en het Koken in verschillende stappen.

**Koken in verschillende stappen**

Een maximum van twee stappen kan geconfigureerd worden. Wanneer één van de fases ontdooiing is, dient u deze automatisch ingesteld te worden als eerste fase. Het alarm zal één keer weerklinken na elke fase en de volgende fase zal beginnen. Opmerking: Het automatische menu kan niet geselecteerd te worden als één van de kookfases.

Voorbeeld: Wanneer u een voedingsmiddel wenst te ontdooien gedurende 5 minuten en daarna wenst te laten koken op 80% gedurende 7 minuten. Dan dient u de volgende stappen in te stellen:

1) Druk twee keer op '👉🔔', het scherm geeft 'dEF2' weer.

2) Draai de knop '👉' om de ontdooiingstijd in te stellen op 5 minuten.

3) Druk op de knop '👉'.

4) Draai aan de knop '👉' om een kookvermogen met microgolven in te stellen op 80% (tot 'P80' weergegeven wordt).

5) Druk op '▶ +30s' om te bevestigen.

6) Draai aan de knop '👉' om de kooktijd in te stellen op 7 minuten.

7) Druk op '▶ +30s' om de bereiding te starten.

**Functie kinderslot**

Vergrendeling: Tijdens de wachttijd drukt u op '👉' gedurende 3 seconden, een lange 'biep' zal weerklinken wat aangeeft dat het Kinderslot geactiveerd is en de indicator '🔒' zal oplichten. Het scherm zal het huidige tijdstip of 0:00 weergeven.

Het kinderslot uitschakelen: Tijdens de wachttijd, drukt u op '👉' gedurende 3 seconden, een lange 'biep' zal weerklinken, wat erop wijst dat het kinderslot uitgeschakeld is en de indicator '🔒' zal doven.

**Controlefunctie**

1) Tijdens de bereidingsfase, drukt u op '👉🕒' om het huidige uur te controleren.

2) Tijdens de bereidingsfase, drukt u op '👉👉' om het huidige tijdstip te controleren. Deze verschijnt gedurende een duur van drie seconden.



**Bijzondere kenmerken**

- 1) De maximale bereidingstijd van de oven de functie 'Microgolf', 'Grill', 'Ontdooiing met duur' en 'hete lucht' en 'Combi' bedraagt 95 minuten.
- 2) Het alarm zal één keer weerklinken nadat u aan de startknop gedraaid heeft.
- 3) Druk op **▶ +30s** om de bereiding verder te zetten wanneer de deur geopend werd tijdens de bereiding.
- 4) Wanneer het bereidingsprogramma ingesteld werd en u druk gedurende 5 minuten niet op de knop **▶ +30s**, zal het tijdstip weergegeven worden en zal uw instelling geannuleerd worden.
- 5) Het alarm weerklinkt één keer per effectieve druk, een niet geslaagde druk zal niet in aanmerking genomen worden.
- 6) Het alarm zal vijf keer weerklinken om u te waarschuwen van het einde van uw bereidingstijd.

## Schoonmaak

Vergewis u ervan de stekker van het toestel uit het stopcontact te trekken.

1. Reinig de binnenkant van de oven na het gebruik met een licht vochtige doek.

2. Reinig de accessoires op de gebruikelijke manier in zeepsop.

3. Het kader van de deur, de pakking en de omliggende onderdelen dienen wanneer ze vies zijn zorgvuldig schoongemaakt te worden met behulp van een vochtige doek.

4. Gebruik geen schuurmiddelen noch metalen schuursponsjes om het glas van de deur van de oven schoon te maken, hierdoor zou u het oppervlak kunnen krassen en het glas beschadigen.

5. Schoonmaaktip - Voor een doeltreffende reiniging van de binnenwanden die mogelijk in contact geweest zijn met de voedingsmiddelen: Doe de helft van een citroen in een kom, voeg 300 ml water in een kom en verwarm deze aan het volle vermogen van uw microgolfoven. Veeg de oven schoon met een zachte en droge doek.

## Voorzichtig met keukengerei

### Risico op verwondingen

Het is voor iedereen die niet vertrouwd is met het uitvoeren van onderhouds- of herstellingswerken gevaarlijk werken uit te voeren waarbij het deksel voor de bescherming tegen microgolven verwijderd dient te worden.

Ga naar de instructies inzake de 'materialen die u kunt gebruiken of die u dient te vermijden in uw microgolfoven'. Bepaald metalen kookgerei is niet aangewezen voor gebruik in de microgolfoven. Bij twijfel kunt u het gerei in kwestie testen door de procedure hiernaast te volgen:

### Test van het gerei:

1. Vul een recipiënt dat geschikt is voor gebruik in de microgolfoven met een glas water (250 ml) en plaats er het gerei in kwestie in.
2. Laat het gedurende één minuut koken aan maximaal vermogen.
3. Raak het gerei voorzichtig aan. Wanneer het lege gerei heet is, gebruikt u het niet om op te warmen in de microgolfoven.
4. De bereidingsduur van een minuut niet overschrijden

## Probleemoplossing

### Normaal

De microgolfoven zorgt voor storingen op uw televisietoestel. Er kan een storing optreden met de ontvangst van de radio en de televisie wanneer uw microgolfoven in werking is. Deze storingen zijn vergelijkbaar met deze van klein elektro zoals mixers, stofzuigers en elektrische ventilatoren. Dat is normaal.

Zwakke verlichting in de oven. Wanneer u opwarmt in de microgolfoven met een laag vermogen, kan de verlichting in de microgolfoven ook zwakker worden. Dat is normaal.

Stoom stapelt zich op tegen de deur en warme lucht komt uit de openingen. Tijdens het koken van voedingsmiddelen komt er stoom vrij. Het merendeel zal ontsnappen via de ventilatieopeningen. Maar het is mogelijk dat deze zich opstapelt op frissere plaatsen zoals de deur van uw oven. Dat is normaal.

De oven start per ongeluk zonder dat er voedsel in zit. Het is verboden het toestel leeg te laten draaien. Dat is zeer gevaarlijk.

### Probleem

### Mogelijke oorzaak

### Oplossing

De magnetron start niet. 1) De voedingskabel is niet correct aangesloten. Trek deze uit. Wacht 10 seconden en steek de stekker opnieuw in het stopcontact.

2) De zekering is gesprongen of de stroomonderbreker werkt. De zekering vervangen of de stroomonderbreker herstarten (om te laten herstellen door een vakman).

3) Probleem met de aansluiting. Test de aansluiting met andere elektrische toestellen.

De oven warmt niet op. 4) De deur is niet correct gesloten. Sluit de deur.

De draaiende glazen plaat maakt lawaai wanneer de microgolfoven in werking is. 5) Er heeft zich vuil opgestapeld op het draaiende deel en onderaan in de oven. Ga naar het hoofdstuk 'Onderhoud van de microgolfoven' om de vuile onderdelen te reinigen.

**SELECTIEVE INZAMELING VAN ELEKTRISCH EN ELEKTRONISCH AFVAL**

Dit toestel is voorzien van het AEEA-symbool, wat betekent dat het niet bij het huishoudelijke afval gegooid mag worden op het einde van zijn levensduur, maar dat het naar een recyclagecentrum voor elektrische en elektronische huishoudtoestellen gebracht dient te worden. De recyclage van afval vormt een belangrijke bijdrage tot de bescherming van het milieu.

**BESCHERMING VAN HET MILIEU - RICHTLIJN 2012/19/CE**

Wanneer u versleten elektrische en elektronische apparaten recycleert, levert u een aanzienlijke bijdrage tot de bescherming van ons milieu en onze gezondheid. Dit dient echter wel te gebeuren volgens bepaalde regels en vraagt de betrokkenheid van zowel leverancier als consument.



Daarom mag uw toestel, zoals aangegeven wordt door het symbool  op het kenplaatje of de verpakking, in geen geval in een openbare of private vuilnisbak voor huishoudelijk afval gegooid worden. De gebruiker heeft het recht om het toestel naar een openbaar inzamelpunt voor selectieve afvalverwerking te brengen, zodat het toestel gerecycleerd of opnieuw gebruikt kan worden voor toepassingen conform de richtlijn.

# Vielen Dank!

Vielen Dank, dass Sie dieses VALBERG - Produkt gewählt haben.

Ausgewählt, getestet und empfohlen von ELECTRO DEPOT. Die Produkte der Marke VALBERG garantieren Ihnen einfache Bedienung, zuverlässige Leistung und tadellose Qualität.

Mit diesem Gerät können Sie sicher sein, dass Sie jedes Mal zufriedengestellt werden, wenn Sie es benutzen.

Willkommen bei ELECTRO DEPOT.

Besuchen Sie unsere Internetseite: [www.electrodepot.be](http://www.electrodepot.be)



## **A** Vor der Inbetriebnahme des Geräts

- 64 Sicherheitsvorschriften
- 69 Um die Verletzungsgefahr zu einzuschränken
- 71 Im Mikrowellenofen können folgende  
Materialien verwendet werden
- 72 Im Mikrowellenofen sollten folgende  
Materialien vermieden werden

## **B** Übersicht über Ihr Gerät

- 73 Beschreibung des Geräts
- 75 Technische Daten

## **C** Verwendung des Geräts

- 76 Aufstellen und Anschließen
- 77 Installationsanweisungen
- 81 Betrieb

## **D** Praktische Hinweise

- 88 Reinigung
- 89 Vorsicht bei Küchengegenständen
- 90 Fehlerbehebung

## Sicherheitsvorschriften

**Bitte lesen Sie diese Anweisung aufmerksam durch bevor Sie Ihren Mikrowellenofen in Betrieb nehmen und bewahren Sie sie gut auf.**

Wenn Sie diese Anweisungen befolgen, wird Ihr Mikrowellenofen viele Jahre gute Dienste leisten.

- Versuchen Sie nicht, die Mikrowelle mit offener Tür einzuschalten, denn Mikrowellenstrahlung kann gefährliche Folgen haben. Die Sicherheitsverriegelungen dürfen auf keinen Fall zerbrochen oder mit Gewalt geöffnet werden.
- Stellen Sie keine Gegenstände vor die Tür der Mikrowelle, sorgen Sie dafür, dass die Dichtungen frei von Verschmutzungen oder Rückständen von Reinigungsmitteln sind.



### WARNUNG

Wenn die Tür oder die Türdichtungen beschädigt sind, darf der Ofen erst nach der Reparatur durch einen zugelassenen Fachkundendienst wieder in Betrieb gesetzt werden.

- Wenn das Gerät nicht sauber gehalten wird, könnte die Innenfläche und die Lebensdauer des Geräts beeinträchtigt werden, außerdem könnte eine gefährliche Situation entstehen.
- Um Brandgefahr, Stromschläge, Verletzungen von Personen oder übermäßige Mikrowellenstrahlung weitgehend auszuschließen, wenn Ihr Gerät in Betrieb ist, befolgen Sie bitte folgende Vorsichtsmaßnahmen:



**WARNUNG**

Um die Gefahr einer Explosion zu vermeiden, dürfen Flüssigkeiten und andere Lebensmittel nicht in geschlossenen Gefäßen aufgewärmt werden.

**WARNUNG**

Für unbefugte Personen ist es gefährlich, Reparaturen oder Wartungsarbeiten auszuführen, wenn dabei der Deckel zum Schutz vor der Mikrowellenstrahlung abgenommen werden muss.

- Dieses Gerät darf von Kindern ab 8 Jahren und Personen mit eingeschränkten körperlichen, sensorischen oder geistigen Fähigkeiten und Personen ohne Erfahrung und

Kenntnisse bedient werden, sofern sie beaufsichtigt werden oder die nötigen Anweisungen für den sicheren Gebrauch des Geräts erhalten und die bestehenden Risiken verstanden haben. Das Gerät ist kein Kinderspielzeug. Die vom Benutzer vorzunehmenden Reinigungs- und Wartungsarbeiten dürfen nicht von Kindern unter 8 Jahren bzw. ohne Aufsicht eines Erwachsenen durchgeführt werden.

- Bewahren Sie das Gerät und sein Kabel außerhalb der Reichweite von Kindern unter 8 Jahren auf.
- Bitte verwenden Sie nur Küchengegenstände, die für den Gebrauch im Mikrowellenofen vorgesehen sind.
- Das Gerät muss regelmäßig gereinigt werden, alle Speisereste sind zu entfernen.
- Bitte lesen und befolgen Sie die im Abschnitt enthaltenen besonderen Anweisungen: "VORSICHTSMASSNAHMEN,

## U M Ü B E R M Ä S S I G E MIKROWELLENSTRAHLUNG ZU VERMEIDEN".

- Wenn Sie Speisen in Behältern aus Kunststoff oder Papier aufwärmen, behalten Sie das Gerät im Auge, um Brandgefahr zu vermeiden
- Wenn Rauch austreten sollte, stellen Sie das Gerät aus oder ziehen Sie den Stecker und lassen Sie die Tür geschlossen, um mögliche Flammen zu ersticken.
- Garen Sie die Speisen nicht zu lange.
- V e r w e n d e n S i e den Innenraum des Mikrowellenofens nicht, um darin irgendetwas aufzubewahren. Bewahren Sie keine Lebensmittel wie Brot, Kekse o.ä. im Innenraum des Mikrowellenofens.
- Entfernen Sie Drahtbinder und Metallteile von den Behältern bzw. Papier- oder Plastiktüten bevor Sie diese in den Mikrowellenofen stellen.
- Stellen Sie das Gerät nur entsprechend der

vorliegenden Installationsanleitung auf.

- Eier mit Schale und hartgekochte ganze Eier dürfen nicht im Mikrowellenofen erhitzt werden, denn sie können selbst nach Ende des Garvorgangs noch explodieren.
- Dieses Gerät ist für den Privathaushalt oder eine ähnliche Verwendung vorgesehen wie:
  - in einer Küche für Angestellte in einem Geschäft, Büro oder in ähnlichen Arbeitsräumen;
  - für Kunden eines Hotels, Motels oder ähnlichen Wohnbereichen;
  - Bauernhöfe;
  - in Einrichtungen wie Zimmer mit Frühstück.
- Wenn das Stromkabel beschädigt ist, muss es durch den Hersteller, seinen Kundendienst oder einer ähnlich qualifizierten Fachkraft ersetzt werden, um jegliche Gefahr zu vermeiden.

- Verstauen und benutzen Sie dieses Gerät nicht im Freien.
- Verwenden Sie das Gerät nicht in der Nähe von Wasser, in einem feuchten Raum oder in der Nähe eines Schwimmbads.
- Die Temperatur der zugänglichen Oberflächen kann bei Betrieb des Geräts hoch sein. Diese Oberflächen können heißer werden, wenn das Gerät in Betrieb ist. Das Kabel darf nicht mit heißen Flächen in Berührung kommen, die Lüftungsschlitze des Mikrowellenofens dürfen nicht abgedeckt werden.
- Lassen Sie das Stromkabel nicht über die Tisch- oder Möbelkante hängen.
- Wenn der Ofen nicht sauber gehalten wird, kann seine Oberfläche angegriffen werden, was nicht nur seine Lebensdauer verkürzen sondern darüber hinaus sogar zu gefährlichen Situationen führen kann.
- Der Inhalt von Babyflaschen und Gläsern mit Babynahrung sollte umgerührt oder geschüttelt, auch sollte vor dem Füttern die Temperatur überprüft werden, um Verbrennungen zu vermeiden.
- Wenn Getränke in der Mikrowelle aufgewärmt werden, können diese plötzlich aufkochen; passen Sie deshalb auf, wenn Sie das Gefäß anfassen.
- Beaufsichtigen Sie Kinder, um sicherzustellen, dass sie nicht mit dem Gerät spielen.
- Die Geräte sind nicht dazu bestimmt, mit einer externen Zeitschaltuhr oder einer anderen ferngesteuerten Startautomatik zu funktionieren.
- Die zugänglichen Bestandteile können beim Betrieb heiß werden. Kleinkinder müssen ferngehalten werden.
- Verwenden Sie keinen Dampfreiniger.
- Beim Gebrauch kann das Gerät heiß werden. Es ist Vorsicht geboten, um nicht die heißen Teile im Innenraum

des Mikrowellenofens zu berühren.

- Verwenden Sie nur für diesen Mikrowellenofen empfohlene Temperaturfühler (bei Mikrowellenöfen, die mit einem Zubehörteil, das man als Temperaturfühler benutzen kann, ausgestattet sind).

**WARNUNG**

**Das Gerät und bestimmte zugängliche Oberflächen können beim Gebrauch heiß werden. Achten Sie darauf, die heißen Teile nicht zu berühren. Kinder unter 8 Jahren müssen vom Gerät ferngehalten werden, es sei denn, sie werden ständig beaufsichtigt.**

- Der Mikrowellenofen darf nicht gestartet werden, wenn die dekorative Tür geöffnet ist (bei Mikrowellen, die mit einer dekorativen Tür ausgestattet sind).

- Die Oberfläche eines Schrankes kann heiß werden.

- Der Mikrowellenofen ist zum Aufwärmen von Speisen und Getränken bestimmt. Das Trocknen von Lebensmitteln oder Kleidung sowie das Aufwärmen von Heizkissen, Hausschuhen, Schwämmen, feuchtem Gewebe oder ähnlichen Gegenständen kann zu Verletzungen führen oder einen Brand verursachen.

## Um die Verletzungsgefahr zu einzuschränken

### Installation und Erdung

#### **GEFAHR**

Stromschlaggefahr. Das Berühren von bestimmten internen Bestandteilen kann zu Verletzungen führen. Achtung, Lebensgefahr! Nehmen Sie dieses Gerät nicht auseinander.

#### **WARNUNG**

Stromschlaggefahr. Eine unsachgemäße Verwendung der Erdung kann Stromschläge verursachen. Keine Steckdose anschließen solange das Gerät nicht ordnungsgemäß installiert und geerdet ist.

Dieses Gerät muss geerdet werden. Im Falle eines elektrischen Kurzschlusses wird durch die Erdung das Stromschlagrisiko verringert, da für den Strom ein Ausweichkabel zur Verfügung steht. Dieses Gerät ist mit einem Kabel

ausgestattet, das einen Erder mit Schuko-Stecker aufweist. Der Stecker muss an einer korrekt installierten und geerdeten Steckdose angeschlossen werden.

Bitte wenden Sie sich an einen Elektriker oder Facharbeiter, wenn Sie nicht alles oder nur einen Teil der Erdung verstehen bzw. wenn Sie Zweifel an der ordnungsgemäßen Erdung Ihres Geräts haben.

Wenn Sie keine andere Wahl haben und ein Verlängerungskabel verwenden müssen, benutzen Sie bitte nur ein dreipoliges Verlängerungskabel.

- Ein kurzes Stromversorgungskabel ist im Lieferumfang enthalten, um zu verhindern, dass das Kabel sich verheddert oder Sie darüber stolpern.

- Wenn Sie ein langes Kabel oder ein Verlängerungskabel verwenden:

- 1) Der elektrische Wert auf dem abziehbaren oder Verlängerungskabel muss mindestens dem elektrischen Wert des Geräts entsprechen.

- 2) Das Verlängerungskabel muss dreipolig und geerdet sein.

- 3) Das lange Kabel muss so gelegt werden, dass es nicht von einer Tisch- oder Möbelkante hängt, wo möglicherweise Kinder daran ziehen könnten oder jemand unabsichtlich darüber stolpern könnte.

## Im Mikrowellenofen können folgende Materialien verwendet werden

Küchengegenstand	Hinweis
Alufolie	Nur zum Schutz. Kleine, glatte Folienteile dürfen verwendet werden, um dünne Fleisch- oder Geflügelscheiben zu bedecken, damit sie nicht zu sehr gegart werden. Wenn sich die Folie zu nah an den Wänden des Ofens befindet, kann ein Lichtbogen verursacht werden. Der Abstand zwischen Folie und Herdwänden sollte zumindest 2,5 cm betragen.
Bräunungsgeschirr	Bitte beachten Sie die Anweisungen des Herstellers. Der Boden der Form muss sich mindestens 5 mm über dem Drehteller befinden. Bei unsachgemäßer Verwendung könnte Ihr Drehteller zerbrechen.
Geschirr	Nur für die Mikrowelle geeignete Produkte verwenden. Beachten Sie die Anweisungen des Herstellers. Kein angebrochenes, abgesplittertes Geschirr verwenden.
Konservengläser	Immer den Deckel abnehmen. Nur zum Aufwärmen der Speisen verwenden bis sie gerade einmal heiß sind. Die meisten Konservengläser sind nicht hitzebeständig und können brechen.
Glasbehälter	Nur ofenfeste Glasbehälter verwenden. Achten Sie darauf, dass keine Metallverzierungen vorhanden sind. Kein angebrochenes, abgesplittertes Geschirr verwenden.
Ofenbeutel	Beachten Sie die Anweisungen des Herstellers. Nicht mit einer Metallklammer verschließen. Den Ofenbeutel mit Schlitzen versehen, damit der Dampfdruck entweichen kann.
Papierservietten	Nur zum Bedecken der Speisen verwenden, um sie aufzuwärmen und das Fett aufzusaugen. Nur eine kurze Zeit und unter Beaufsichtigung verwenden.
Backpapier	Als Deckel verwenden, um Spritzer zu vermeiden oder als Verpackung zum Dämpfen.
Plastik	Nur mikrowellengeeignete Behälter verwenden. Bitte beachten Sie die Anweisungen des Herstellers. Sie müssen mit der Bezeichnung "mikrowellensicher" ausgezeichnet sein. Gewisse Plastikbehälter werden weich beim Erhitzen der darin befindlichen Lebensmittel. Die "Kochbeutel" und dicht geschlossenen Plastikbeutel müssen wie auf der Verpackung angegeben an der Oberfläche eingestochen, mit Schlitzen versehen oder belüftet werden.
Plastikverpackungen	Nur mikrowellengeeignete Erzeugnisse zum Abdecken der Speisen verwenden, um die Feuchtigkeit beim Garen zu bewahren. Die Plastikverpackung darf mit Lebensmitteln nicht in Berührung kommen.
Thermometer	Nur mikrowellengeeignete Thermometer verwenden (Konditor- und Fleischthermometer).
Backpapier	Kann zur Abdeckung der Speisen als Spritzschutz -und um die Feuchtigkeit zu bewahren- verwendet werden.

## Im Mikrowellenofen zu vermeidende Materialien

Küchengegenstand	Hinweis
Metallschlingen	Sie können Lichtbögen und einen Brandausbruch im Ofen verursachen.
Papierbeutel	Sie könnten Ihren Ofen in Brand setzen.
Schaumstoff	Schaumstoff kann schmelzen oder die darin befindliche Flüssigkeit verunreinigen, wenn er hohen Temperaturen ausgesetzt ist.
Holz	Wenn Holz im Mikrowellenofen verwendet wird, kann es splintern oder platzen.
Alufolie	Sie könnte Lichtbögen verursachen. Die Lebensmittel in mikrowellengeeignetes Geschirr umfüllen.
Lebensmittelkarton mit Metallgriff	Kann Lichtbögen verursachen. Die Lebensmittel in mikrowellengeeignetes Geschirr umfüllen.
Küchengegenstände aus Metall oder mit Metallverzierungen	Die Speisen werden durch das Metall vor den Mikrowellen geschützt. Metallverzierungen können Lichtbögen verursachen.



## Beschreibung des Geräts

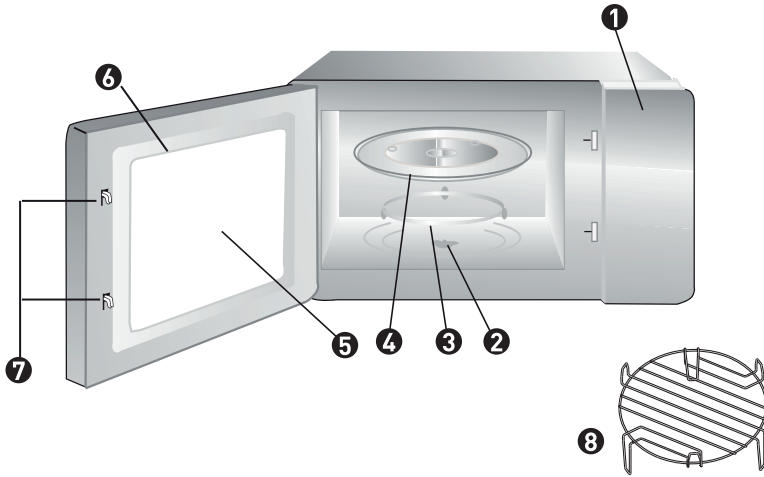

- 1 Bedienfeld
- 2 Drehachse
- 3 Drehring
- 4 Glasteller
- 5 Sichtfenster
- 6 Türeinheit
- 7 Türverriegelung
- 8 Grillrost (darf nicht mit der Mikrowellenfunktion verwendet und muss auf den Glasteller gestellt werden)

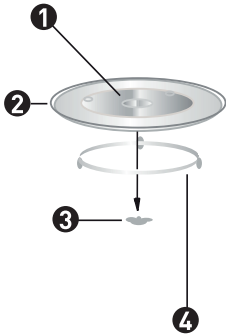

- ❶ Drehscheibe (Unterseite)
- ❷ Glasteller
- ❸ Drehachse
- ❹ Drehring

- Den Glasteller nie verkehrt herum auflegen. Der Glasteller darf beim Drehen nicht behindert werden.
- Der Glasteller und der Drehring müssen beim Aufwärmen immer gemeinsam verwendet werden.
- Lebensmittel und Behälter mit Lebensmitteln müssen beim Erhitzen immer auf den Glasteller gestellt werden.
- Wenn der Glasteller oder der Drehring rissig wird oder zerbricht, wenden Sie sich bitte an den Kundendienst in Ihrer Nähe.

**Technische Daten**

Modell	BI MW0 34 CG X MISC
Nennspannung	230 V~ 50 Hz
Eingangsleistung (Mikrowellen)	1550 W
Ausgangsleistung (Mikrowellen)	1000 W
Eingangs-Nennspannung (Grill)	1100 W
Eingangs-Nennspannung (Umluft)	2500 W
Ofenkapazität	32 l
Durchmesser des Drehtellers	Ø315 mm
Außenabmessungen	595x468 x388 mm
Nettogewicht	Ca. 21,5 kg

## Aufstellen und Anschließen

- Dieses Gerät ist nur für den Hausgebrauch bestimmt.
- Dieser Ofen darf nur als Einbau-Mikrowellenofen verwendet werden. Er darf nicht auf ein Möbel oder in einen Schrank gestellt und dort verwendet werden.
- Bitte befolgen Sie die besonderen Installationsanweisungen.
- Das Gerät kann auf einem 60 cm breiten Boden eines aufmontierten Schrankes (mindestens 55 cm tief und 85 cm über dem Boden) installiert werden.
- Das Gerät ist mit einem Stecker ausgestattet und darf nur an eine ordnungsgemäß geerdete Steckdose angeschlossen werden.
- Die Netzspannung muss der auf dem Geräteschild angegebenen Spannung entsprechen.
- Nur ein qualifizierter Elektriker darf die Steckdose installieren und das Anschlusskabel austauschen. Wenn die Steckdose nach der Installation nicht mehr zugänglich sein sollte, muss ein Sicherheitsschalter auf der Installationsseite mit einer Kontaktpalte von mindestens 3 mm eingebaut werden.
- Verwenden Sie bitte keine Adapter, Mehrfachsteckdosen oder Verlängerungskabel. Bei Überlastung besteht Brandgefahr.



**Die zugänglichen Oberflächen können beim Betrieb heiß werden.**

## Installationshinweise

### Stromanschluss

Dieses Gerät ist mit einem Stecker versehen, es darf nur an eine Steckdose mit ordnungsgemäßer Erdung angeschlossen werden. Gemäß den geltenden Rechtsvorschriften darf nur ein qualifizierter Elektriker die Steckdose installieren und das Anschlusskabel austauschen.

Wenn die Steckdose nach der Installation nicht mehr zugänglich sein sollte, muss ein Sicherheitsschalter auf der Installationsseite mit einer Kontaktpalte von mindestens 3 mm eingebaut werden.

## A. Einbaumöbel

Der Einbauschränk darf keine Wand hinter dem Gerät aufweisen. Die Mikrowelle muss auf mindestens 85 cm Höhe aufgestellt werden.

Die Lüftungsschlitze und Luftzufuhröffnungen nicht abdecken.

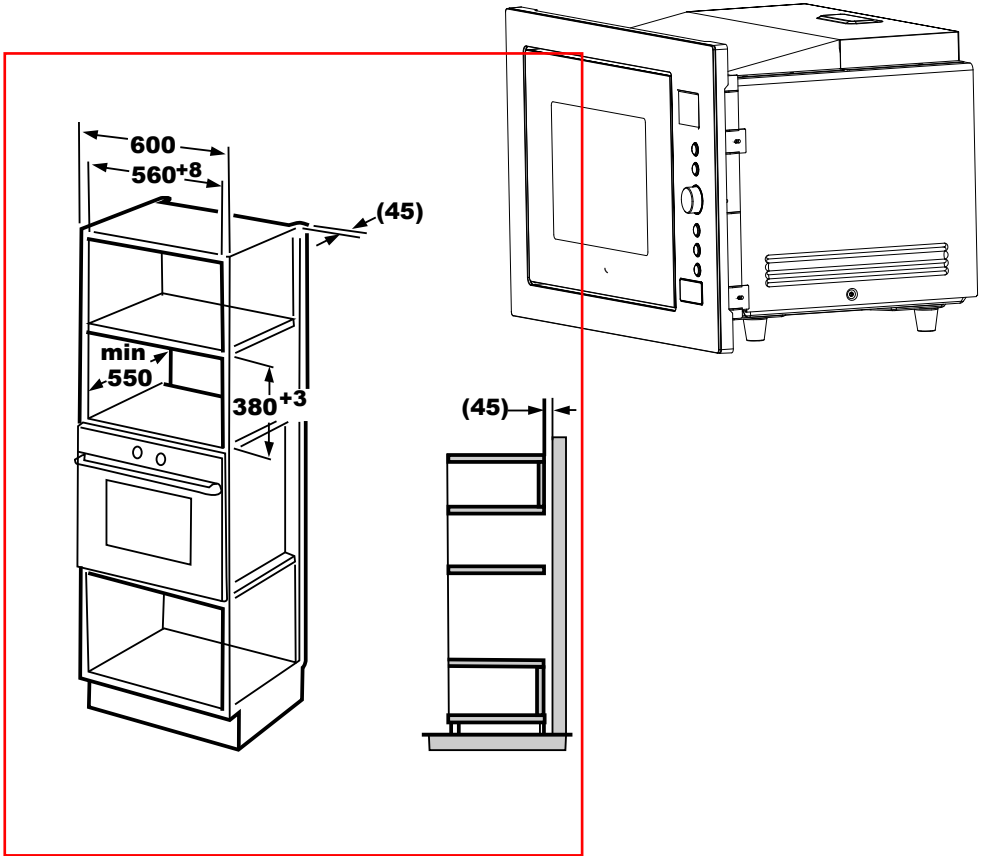

## B. Installation des Mikrowellenofens

1. Stellen Sie den Ofen in den Schrank.

Das Stromkabel nicht einklemmen oder verknoten.

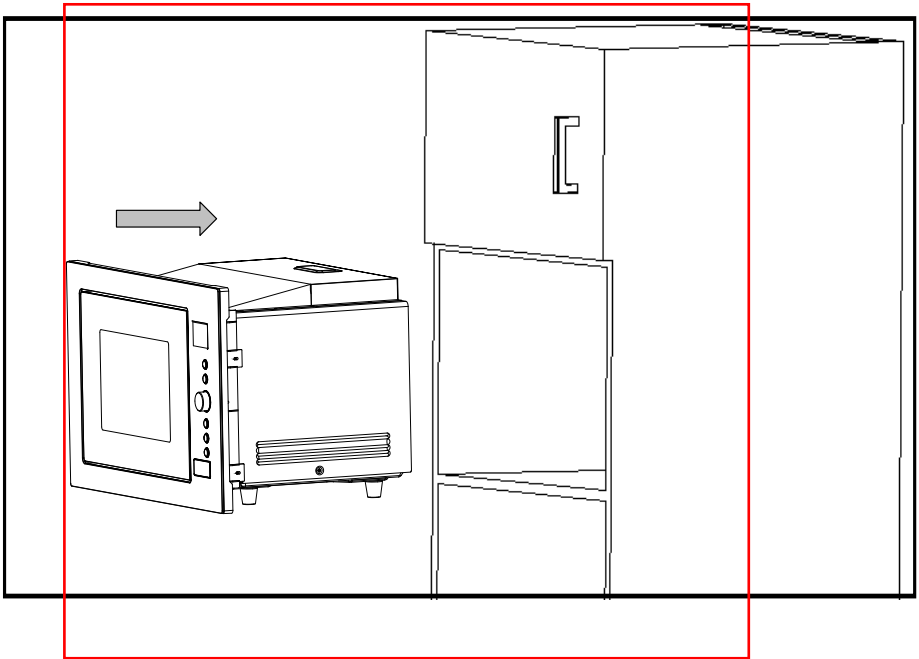

2. Öffnen Sie die Tür, schrauben Sie den Ofen im Schrank mit der Schraube im Schraubloch fest.

Befestigen Sie den Kunststoffdeckel im Schraubloch.

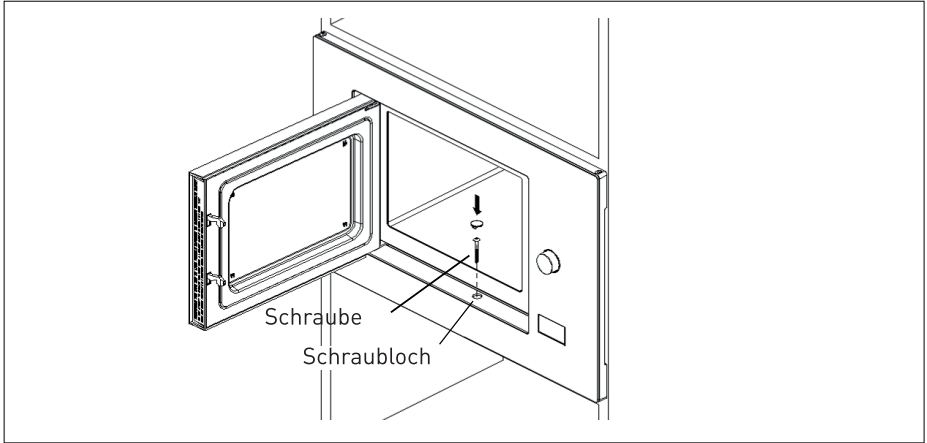







## Betrieb

Diese Mikrowelle wird mit einer modernen elektrischen Steuerung betrieben, um den Garungsarten entsprechend Ihren Ansprüchen gerecht zu werden.

### Einstellen der Uhr

Wenn der Mikrowellenofen angeschlossen ist, wird "0:00" angezeigt, der Summer ertönt ein Mal.







- 1) Drücken Sie auf "", wird "00:00" angezeigt.
- 2) Drehen Sie "", um die Stundenzahl (0 bis 23) einzustellen.
- 3) Drücken Sie auf "", die Minutenanzeige blinkt.
- 4) Drehen Sie "", um die Minutenzahl (0 bis 59) einzustellen.
- 5) Drücken Sie erneut auf "", um die Zeiteinstellung zu beenden, ":" blinkt.



### HINWEIS

- 1) Wenn die Uhrzeit nicht eingestellt ist, funktioniert der Uhranzeiger nicht.
- 2) Wenn Sie die Uhrzeit einstellen und die Taste " " drücken, wird automatisch zum vorherigen Status zurückgekehrt.

### Garen in der Mikrowelle

- 1) Drücken Sie die Taste "" ein Mal, "P100" wird angezeigt.
- 2) Drücken Sie mehrmals auf "" oder drehen Sie "", um die Leistung der Mikrowelle zwischen 10 bis 100 % zu wählen. Es werden "P100", "P80", "P50", "P30", "P10" nacheinander angezeigt.
- 3) Zur Bestätigung drücken Sie " +30s".
- 4) Drehen Sie "", um die Garzeit einzustellen. (Die Garzeit muss zwischen 0:05 und 95:00 liegen.)
- 5) Drücken Sie " +30s", um den Garvorgang zu starten.



### HINWEIS







Das Regeln der Einstellzeit erfolgt folgendermaßen:

0 - 1 Min.	: 5 Sekunden
1 - 5 Min.	: 10 Sekunden
5 - 10 Min.	: 30 Sekunden
10 - 30 Min.	: 1 Minuten
30 - 95 Min.	: 5 Minuten







Tabelle der Mikrowellenleistung

Drücken Sie	Einmal	Zweimal	Dreimal	Viermal	Fünfmal
Mikrowellenleistung	100%	80%	50%	30%	10%
Anzeige	P100	P80	P50	P30	P10

**Garen mit dem Grill**

- 1) Drücken Sie ein Mal die Taste "", "P100" wird angezeigt.
- 2) Drücken Sie mehrmals auf " " oder drehen Sie den Schalter " ", um die Grill-Leistung zu wählen.
- 3) Zur Bestätigung drücken Sie " +30s".
- 4) Drehen Sie " ", um die Garzeit einzustellen. (Die Garzeit muss zwischen 0:05 und 95:00 liegen.)
- 5) Drücken Sie " +30s", um den Garvorgang zu starten.

**Kombiniertes Kochen**

- 1) Drücken Sie die Taste " " ein Mal, "P100" wird angezeigt.
- 2) Drücken Sie mehrmals auf " " oder drehen Sie " ", um die Grill-Leistung zu wählen. Drehen Sie nicht mehr weiter, wenn "C-1", "C-2", "C-3" oder "C-4" angezeigt wird.
- 3) Zur Bestätigung drücken Sie " +30s".
- 4) Drehen Sie " ", um die Garzeit einzustellen. (Die Garzeit muss zwischen 0:05 und 95:00 liegen.)
- 5) Drücken Sie " +30s", um den Garvorgang zu starten.

**HINWEIS**

Wenn die Hälfte der Grillzeit abgelaufen ist, klingelt der Ofen zwei Mal, um zu melden, dass Sie Ihre Speise wenden können. Sie können sie einfach so lassen. Aber um einen besseren Grilleffekt für Ihre Speisen zu erzielen, sollten Sie nun die Speisen wenden, die Tür schließen und anschließend die Taste " +30s" drücken, um den Grillvorgang fortzusetzen. Wenn Sie dies unterlassen, wird Ihr Gerät normal weiter funktionieren.



**Anweisung zur Kombifunktion**

Anweisungen	Display	Mikrowelle	Grill	Umluft
1	C-1	•		•
2	C-2	•	•	
3	C-3		•	•
4	C-4	•	•	•

**Umluftgaren (mit Vorheizen)**

Mit dem Umluftgaren können Sie Ihre Speisen wie im herkömmlichen Backofen zubereiten. Dazu brauchen Sie nicht die Mikrowelle verwenden. Wir empfehlen, den Ofen auf die geeignete Temperatur vorzuheizen, bevor Sie die Nahrungsmittel hineingeben.

1) Drücken Sie ein Mal die Taste "", "P100" wird angezeigt.

2) Drücken Sie weiterhin auf "" oder drehen Sie "", um die Umlufttemperatur zu wählen.

**HINWEIS**

Die Temperatur lässt sich von 140 bis 230 °C einstellen.

3) Bestätigen Sie die Temperatur mit " +30s".

4) Drücken Sie " +30s", um den Garvorgang zu starten. Wenn die Vorheiztemperatur erreicht ist, ertönt der Summer zwei Mal, um Sie daran zu erinnern, die Nahrungsmittel in den Ofen zu stellen. Die Vorheiztemperatur wird angezeigt und blinkt.

5) Speisen in den Ofen stellen und Tür schließen.

Drehen Sie "", um die Garzeit einzustellen (Die maximale Garzeit beträgt 95 Minuten).

6) Drücken Sie " +30s", um den Garvorgang zu starten.



**HINWEIS**

a. Die Garzeit kann erst eingestellt werden, wenn die Vorheiztemperatur erreicht ist. Sobald die Temperatur erreicht ist, muss die Tür geöffnet werden, damit die Garzeit eingestellt werden kann.

b. Wenn die Zeit nicht innerhalb von 5 Minuten eingestellt wird, wird der Ofen nicht mehr vorgeheizt. Der Summer ertönt fünf Mal, das Gerät wird in den Wartezustand versetzt.

**Umluftgaren (ohne Vorheizen)**

1) Drücken Sie ein Mal die Taste "", "P100" wird angezeigt.

2) Drücken Sie weiterhin auf "" oder drehen Sie "", um die Umlufttemperatur zu wählen.

**HINWEIS**

Die Temperatur lässt sich von 140 bis 230 °C einstellen.

3) Bestätigen Sie die Temperatur mit " +30s".

4) Drehen Sie "", um die Garzeit einzustellen (Die maximale Garzeit beträgt 95 Minuten).

5) Drücken Sie "**▶ +30s**", um den Garvorgang zu starten.

### Kitchen Timer

1) Drücken Sie ein Mal auf "|", auf dem Display wird "00:00" angezeigt.

2) Drehen Sie den Schalter "", um die gewünschte Zeit einzugeben. (Die maximale Garzeit beträgt 95 Minuten).

3) Bestätigen Sie mit "**▶ +30s**".

4) Wenn die auf der Zeitschaltuhr angegebene Zeit abgelaufen ist, ertönt der Summer fünf Mal.



Wenn die Uhrzeit eingestellt ist (24-Stunden-Zählung), wird auf dem Display die aktuelle Uhrzeit angezeigt.



### **HINWEIS**

Die Zeitanzeige verfügt über ein 24 Stunden-System, der Kitchen Timer ist eine Zeitschaltuhr.



### Auftauen nach Gewicht des Nahrungsmittels

1) Drücken Sie auf "|", um die Auftaufunktion nach dem Gewicht des Nahrungsmittels zu wählen. Auf dem Display wird "dEF1" angezeigt.

2) Drehen Sie den Schalter "", um das Gewicht des Nahrungsmittels (zwischen 200 g und 2 kg) zu wählen.

3) Drücken Sie "**▶ +30s**", um den Garvorgang zu starten.

### Auftauen nach Zeit

1) Drücken Sie zwei Mal auf "|", um die Auftaufunktion nach Zeit zu wählen. Auf dem Display wird "dEF2" angezeigt.

2) Drehen Sie den Schalter "", um die Garzeit zu wählen. Die maximale Dauer beträgt 95 Minuten.

3) Drücken Sie die Taste "**▶ +30s**", um den Garvorgang zu starten.

### Auto Menu

1) Drehen Sie im Wartezustand den Schalter "" nach rechts, um die gewünschte Funktion zu wählen, "A1", "A2", "A3" .... "A10" werden angezeigt.

2) Drücken Sie auf "**▶ +30s**", um das gewählte Programm zu bestätigen.

3) Drehen Sie den Schalter "", um das Gewicht im Menü zu wählen, "G" wird angezeigt.

4) Drücken Sie "**▶ +30s**", um den Garvorgang zu starten.



## HINWEIS

Wenn Sie das Programm A9 für Kuchen wählen, stellen Sie den Kuchen bitte nicht direkt in den Ofen. Der Ofen muss zuerst auf 180 °C vorgeheizt werden. Nach ein paar Minuten ertönt der Summer zwei Mal, als Erinnerung, dass Sie den Kuchen in den Ofen stellen sollten. Wenn Sie den Kastenkuchen in den Ofen gestellt haben, drücken Sie bitte erneut auf Start. Die Zeitschaltuhr wird in Betrieb gesetzt, der Kuchen wird perfekt gebacken.

Menü	Gewicht	Anzeige	Leistung
A1 Gemüse	150 g	150	100%
	350 g	350	
	500 g	500	
A2 Fisch	150 g	150	80%
	250 g	250	
	350 g	350	
	450 g	450	
A3 Fleisch	150 g	150	100%
	300 g	300	
	450 g	450	
A4 Teigwaren	50 g (mit 450 ml kaltem Wasser)	50	80%
	100 g (mit 800 ml kaltem Wasser)	100	
	150 g (mit 1.200 ml kaltem Wasser)	150	
A5 Kartoffeln	1 (ca. 230 g)	1	100%
	2 (ca. 460 g)	2	
	3 (ca. 690 g)	3	
A6 Suppe	200 ml	200	100%
	400 ml	400	
	600 ml	600	
	800 g	800	
A7 Brathähnchen	1.000 g	1.000	100% / Umluft 220°C
	1.200 g	1200	
A8 Brot	50 g	50	G-1
	100 g	100	
	150 g	150	
A9 Kuchen	475 g	475	Vorheizen auf 180 °C
A10 Pizza	200 g	200	100% / Umluft 220°C
	300 g	300	
	400 g	400	

**Schnellkochfunktion**

1) Drücken Sie im Wartezustand "▶| +30s", um den Kochvorgang mit 100% Leistung für die Dauer von 30 Sekunden zu starten. Jedes weitere Drücken wird die Kochzeit um weitere 30 Sekunden verlängern. Die maximale Garzeit beträgt 95 Minuten.

2) Drehen Sie im Wartezustand "👉" nach links, um die Garzeit direkt zu wählen. Nachdem Sie die Garzeit gewählt haben, drücken Sie "▶| +30s", um den Garvorgang zu starten. Die Mikrowellenleistung beträgt 100 %.

3) Je nach der Funktion, Mikrowelle, Grill oder Umluft, die Taste "▶| +30s" drücken, um die Kochzeit um weitere 30 Sekunden verlängern.

**HINWEIS**

Im "Auto Menu" ist diese Funktion nicht verfügbar für Auftauen nach Gewicht und Kochen mit Mehrfachprogrammierungen.

**Kochen in mehreren Phasen**

Es können maximal zwei Programmfunktionen gleichzeitig für den Zubereitungsprozess eingestellt werden. Wird bei der Mehrfachprogrammierung das Auftauen als eine der beiden Programmierungen gewählt, dann muss dieses an die erste Stelle gereiht werden. Nach jeder Programmierung ertönt der Summer ein Mal, dann wird die zweite Programmierung eingeleitet. Hinweis: Während einem Garvorgang kann das "Auto Menu" nicht gewählt werden.

Beispiel: Sie möchten ein Nahrungsmittel 5 Minuten lang auftauen und anschließend mit einer Leistung von 80 % 7 Minuten lang garen. Dazu müssen Sie folgende Programmierungen einstellen:

1) Drücken Sie zwei Mal auf "❄️🕒", auf dem Display wird "dEF2" angezeigt.

2) Drehen Sie den Schalter "👉", um die Auftauzeit auf 5 Minuten einzustellen.

3) Drücken Sie ein Mal auf "❄️".

4) Drehen Sie den Schalter "👉", um die Mikrowellen-Kochleistung zu 80 % zu wählen (bis "P80" angezeigt wird).

5) Zur Bestätigung drücken Sie "▶| +30s".

6) Drehen Sie den Schalter "👉", um die Kochzeit auf 7 Minuten einzustellen.

7) Drücken Sie "▶| +30s", um den Garvorgang zu starten.

**Verriegelungsfunktion zur Kindersicherung**

Verriegelung : Drücken Sie im Wartezustand 3 Sekunden lang die Taste "🔒", ein langer Piep-Ton meldet, dass die Verriegelungsfunktion zur Kindersicherung gestartet ist, das Symbol "🔒" wird angezeigt. Auf dem Display erscheint die aktuelle Uhrzeit oder 0:00.

Entriegelung: Drücken Sie im Wartezustand 3 Sekunden lang die Taste "🔒", ein langer Piep-Ton meldet, dass die Kindersicherungsverriegelung wieder deaktiviert ist, das Symbol "🔒" erlischt.

**Prüffunktion**

1) Während des Garvorgangs drücken Sie die Taste "👉🕒", um die aktuelle Uhrzeit zu prüfen.

2) Während des Garvorgangs drücken Sie die Taste "❄️", um die aktuelle Uhrzeit zu prüfen. Sie wird 3 Sekunden lang angezeigt.

**Besondere Merkmale**

- 1) Die maximale Garzeit des Ofens mit den Funktionen "Mikrowelle", "Grill", "Auftauen nach Zeit", "Umluftgaren" und "kombiniertes Kochen" beträgt 95 Minuten.
- 2) Der Summer ertönt ein Mal, wenn der Schalter beim Start gedreht wird.
- 3) Drücken Sie auf "▶ +30s", um den Garvorgang fortzusetzen, wenn die Tür geöffnet ist.
- 4) Wenn das Garprogramm eingestellt wurde und Sie innerhalb von 5 Minuten nicht auf "▶ +30s " drücken, wird die Uhrzeit angezeigt und die Programmeinstellung zurückgesetzt.
- 5) Der Summer ertönt ein Mal, wenn die Tasten richtig gedrückt werden, wenn sie nicht richtig gedrückt werden, wird das nicht registriert.
- 6) Nach Beendigung des Garvorgangs ertönt der Summer fünf Mal.

## Reinigung

Ziehen Sie den Stecker aus der Steckdose.

1. Reinigen Sie den Innenraum der Mikrowelle nach Gebrauch mit einem leicht feuchten Tuch.

2. Reinigen Sie das Zubehör auf die übliche Weise mit Wasser und Spülmittel.

3. Der Türrahmen, die Dichtung und die daran anschließenden Teile sind, wenn sie schmutzig sind, vorsichtig mit einem feuchten Tuch zu reinigen.

4. Verwenden Sie zum Reinigen der Tür keine scheuernden Reinigungsmittel oder scharfe Metallschaber, es könnten Kratzer auf der Oberfläche entstehen und die Glasscheibe beschädigt werden.

5. Reinigungstipp - Um das Reinigen der Innenflächen, die mit den gekochten Nahrungsmitteln in Kontakt kommen können, zu erleichtern: Eine halbe Zitrone in eine kleine Schüssel legen, 300 ml Wasser hinzufügen und mit voller Leistung 10 Minuten lang erhitzen. Den Ofen mit einem weichen, trockenen Tuch abwischen.



## Vorsicht bei Küchengegenständen

### Verletzungsgefahr

Für unbefugte Personen ist es gefährlich, Reparaturen oder Wartungsarbeiten auszuführen, wenn dabei der Deckel zum Schutz vor der Mikrowellenstrahlung abgenommen werden muss.

Folgen Sie den Anweisungen zu den "Materialien, die Sie in Ihrem Mikrowellenofen verwenden können oder vermeiden sollten". Bestimmte Küchengegenstände aus Metall sollten nicht im Mikrowellenofen verwendet werden. Im Zweifelsfall können Sie derartige Gegenstände mit Hilfe des folgenden Vorgangs auf ihre Eignung testen.

### Test für Küchengegenstände:

1. Füllen Sie einen mikrowellengeeigneten Behälter mit einem Glas Wasser (250 ml) und stellen Sie ihn gemeinsam mit dem Küchengegenstand in die Mikrowelle.
2. Erhitzen Sie dann die Mikrowelle mit Höchstleistung eine Minute lang.
3. Fassen Sie nun vorsichtig den fraglichen Gegenstand an. Falls der leere Gegenstand heiß ist, verwenden Sie ihn bitte nicht zum Kochen in der Mikrowelle.
4. Überschreiten Sie nicht die Kochzeit von einer Minute.

## Fehlerbehebung

### Normal

Störung des Fernsehempfangs durch den Mikrowellenofen. Es kann vorkommen, dass Radio- und Fernsehempfang gestört werden, wenn der Mikrowellenherd in Betrieb ist. Dies ist vergleichbar mit den Störungen, die andere kleinere Elektrogeräte wie Mixer, Staubsauger oder Elektroventilatoren hervorrufen können. Das ist völlig normal.

Gedämpfte Herdbeleuchtung. Wenn der Mikrowellenherd mit niedriger Leistung funktioniert, kann es vorkommen, dass die Beleuchtung etwas dunkler wird. Das ist völlig normal.

Die Tür beschlägt und warme Luft tritt aus den Öffnungen aus. Beim Kochen können Lebensmittel Dampf bilden. Ein Großteil entweicht durch die Lüftungsschlitze. Ein Teil kann sich allerdings an kühlen Stellen wie an der Ofentür ansammeln. Dies ist normal.

Der Herd wird unabsichtlich ohne Lebensmittel darin in Betrieb gesetzt. Es ist verboten, den Mikrowellenherd ohne irgendwelche Lebensmittel darin in Betrieb zu nehmen. Das ist sehr gefährlich.

### Problem

### Mögliche Ursache

### Lösung

Der Mikrowellenofen schaltet sich nicht ein.

1) Das Stromkabel ist nicht korrekt angeschlossen.

Trennen Sie das Gerät vom Stromnetz. Stecken Sie den Stecker nach 10 Sekunden wieder ein.

2) Die Sicherung ist durchgebrannt oder der Sicherungsschutzschalter ist aktiviert.

Die Sicherung auswechseln oder den Sicherungsschutzschalter wieder einschalten (Reparaturen sind durch Fachpersonal durchzuführen).

3) Es gibt Probleme mit dem Stromauslass.

Testen Sie den Stromauslass anhand von anderen Elektrogeräten.

Der Mikrowellenofen heizt nicht.

4) Die Tür ist nicht richtig geschlossen.

Schließen Sie die Tür.

Der Glas-Drehteller macht Lärm, wenn der Mikrowellenofen in Betrieb ist.

5) Es befindet sich Schmutz auf den Rollen und/oder auf dem Herdboden.

Lesen Sie unter "Wartung des Mikrowellenherdes" nach und reinigen Sie die schmutzigen Teile.

**ENTSORGUNG VON ELEKTRISCHEN UND ELEKTRONISCHEN ABFÄLLEN**

Dieses Gerät trägt das Symbol DEEE - Elektroschrott (Elektrisches oder elektronisches Altgerät), was bedeutet, dass es nach dem Ende des Lebenszyklus nicht mit dem Hausmüll entsorgt werden darf, sondern den örtlichen Sammelstellen zur Abfalltrennung zugeführt werden muss. Abfallverwertung trägt zum Schutz der Umwelt bei.

**UMWELTSCHUTZ - RICHTLINIE 2012/19/EG**

Zum Schutz unserer Umwelt und Gesundheit müssen elektrische und elektronische Altgeräte nach den klar vorgegebenen Regeln entsorgt werden, die sowohl von Lieferanten als auch von Benutzern zu befolgen sind.

Daher darf Ihr Gerät, welches auf seinem Typenschild oder der Verpackung mit dem entsprechenden Symbol  gekennzeichnet ist, keinesfalls in einer öffentlichen Mülltonne oder im Hausmüll entsorgt werden. Der Benutzer hat das Recht, das Gerät den örtlichen Abfall- Sortierstellen zum Recycling oder zur Wiederverwendung zu anderen Zwecken im Sinne der Richtlinie zu übergeben.

# ¡Gracias!

Gracias por haber elegido este producto VALBERG.

Los productos de la marca VALBERG, elegidos, probados y recomendados por ELECTRO DEPOT, son sinónimo de utilización fácil, prestaciones fiables y calidad incuestionable.

Quedará muy satisfecho cada vez que utilice este aparato.

Bienvenido a ELECTRO DEPOT.

Consulte nuestro sitio web: [www.electrodepot.es](http://www.electrodepot.es)



**A** Antes de utilizar el aparato

- 94 Instrucciones de seguridad
  - 99 Para reducir el riesgo de lesiones personales
  - 101 Materiales que puede utilizar en hornos microondas
  - 102 Materiales que no se deben utilizar en hornos microondas
- 

**B** Presentación del aparato

- 103 Descripción del aparato
  - 105 Características técnicas
- 

**C** Utilización del aparato

- 106 Instalación y conexión
  - 107 Instrucciones de instalación
  - 111 Funcionamiento
- 

**D** Información práctica

- 118 Limpieza
- 119 Precauciones sobre los utensilios
- 120 Solución de problemas

## Instrucciones de seguridad

**Lea estas instrucciones antes de usar el horno microondas y guárdelas cuidadosamente.**

Si sigue estas instrucciones, el horno podrá brindarle muchos años de buenos y leales servicios.

- No intente operar el horno con la puerta abierta ya que esto puede causar una peligrosa exposición a las ondas electromagnéticas. Es importante no romper o no forzar los dispositivos de seguridad.
- No coloque objetos entre la parte delantera del horno y la puerta y no permita que la suciedad o los residuos del producto de limpieza se acumulen en las uniones.



### ADVERTENCIA

**Si las uniones de las puertas o la puerta estuvieran dañadas, el horno no debe utilizarse hasta que haya sido reparado por un servicio autorizado.**

- Si el aparato no se mantiene en un buen estado de limpieza, su superficie podría estropearse, se afectaría su duración y causaría una situación peligrosa.
- Para reducir el riesgo de incendios, descargas eléctricas, lesiones personales o exposición excesiva a las ondas electromagnéticas cuando el aparato está en funcionamiento, siga las precauciones básicas, especialmente, las siguientes precauciones:

**ADVERTENCIA**

Los líquidos u otros alimentos no deben calentarse en recipientes cerrados para evitar cualquier riesgo de explosión.

**ADVERTENCIA**

Es peligroso para cualquier persona no autorizada para llevar a cabo cualquier operación de reparación o mantenimiento que consiste en quitar una cubierta que le protege de la exposición a las ondas electromagnéticas.

- Esta unidad puede ser utilizada por niños de 8 años y mayores y las personas con capacidades físicas, sensoriales o mentales reducidas, o falta de

experiencia y conocimiento, a condición de que sean supervisados, que han recibido instrucciones de uso de la máquina de forma segura y entienden los riesgos que implica. No deje que los niños jueguen con el aparato. La limpieza y el mantenimiento por el usuario no debe llevarse a cabo por niños a menos que sean mayores de 8 años y estén bajo la supervisión de un adulto.

- Mantenga el aparato y su cable fuera del alcance de los niños menores de 8 años.
- Sólo use utensilios destinados a ser utilizados en hornos microondas.
- Este horno se debe limpiar regularmente y cualquier depósito de alimentos debe ser removido.
- Lea y siga las instrucciones específicas que se indican en la sección: "PRECAUCIONES PARA EVITAR UNA POSIBLE EXPOSICION

## EXCESIVA A LAS ONDAS ELECTROMAGNÉTICAS".

- Si calienta la comida en recipientes de plástico o papel, no aparte la vista del horno para evitar el riesgo de incendios.

- Si hay un escape de humo, apague o desconecte el aparato y mantenga la puerta cerrada para sofocar las llamas.

- No cocine demasiado los alimentos.

- No utilice el horno para almacenar objetos. No almacene alimentos como pan o galletas, etc. dentro del horno.

- Retire las ataduras trenzadas y las partes metálicas de los recipientes o bolsas de papel o plástico antes de colocarlos en el horno.

- Instale y coloque el horno solamente según las instrucciones de instalación proporcionadas.

- Los huevos en su cáscara y los huevos duros no se deben calentar en un horno microondas ya que podrían explotar incluso después de terminada la cocción del huevo.

- Este aparato está diseñado para uso doméstico o para un uso similar a:

- una cocina para los empleados en tiendas, oficinas u otros ambientes profesionales;

- los clientes de un hotel, motel u otros espacios residenciales similares;

- granjas;

- lugares de alojamiento con desayuno incluido.

- Si el cable de alimentación está dañado debe ser remplazado por el fabricante, el servicio postventa o cualquier otra persona con cualificaciones similares para evitar cualquier riesgo.

- Este aparato no se debe guardar ni utilizar en exteriores.



- No utilice este horno cerca del agua, en una habitación húmeda o cerca de una piscina.
- La temperatura de las superficies externas accesibles puede ser elevada cuando el aparato está en funcionamiento. Es posible que la temperatura de las superficies sea elevada cuando el aparato está en funcionamiento. Mantenga el cable alejado de superficies calientes y no cubra los orificios de ventilación del horno.
- No permita que el cable cuelgue sobre la esquina de una mesa o encimera.
- El no poder mantener el horno en condiciones adecuadas podría provocar un deterioro de la superficie que podría dañar irreversiblemente la vida del aparato y puede causar una situación peligrosa.
- El contenido de los biberones y frascos de comida para bebés debe mezclarse o revolverse y se debe verificar su temperatura antes de su consumo para evitar quemaduras.
- Calentar las bebidas en el microondas puede dar lugar a una repentina ebullición, también es necesario tomar precauciones al manipular el recipiente.
- Compruebe que los niños no jueguen con este aparato.
- Los aparatos no están diseñados para funcionar a través de un temporizador externo o un sistema de encendido remoto separado.
- Algunas partes accesibles pueden calentarse mientras están en funcionamiento. Los niños pequeños deben mantenerse alejados.
- No utilice un limpiador a vapor.
- Cuando está en uso, el aparato puede calentarse. Se debe tener cuidado y evitar tocar las partes calientes del interior del horno.

- Utilice solo los sensores de temperatura recomendados para el horno (para hornos con un accesorio que se puede utilizar como sensor térmico).
- El horno microondas está diseñado para calentar comida y bebidas. Secar alimentos o ropa o calentar almohadillas calefactoras, zapatillas, esponjas, tejidos húmedos y otros objetos similares puede dar lugar a un riesgo de sufrir lesiones y quemaduras.

**ADVERTENCIA**

**El aparato y algunas de sus superficies accesibles pueden calentarse durante el uso. Tenga cuidado de no tocar los elementos calefactores. Los niños menores de 8 años no deben estar cerca del aparato, a menos que se les esté vigilando continuamente.**

- El horno microondas no debe ponerse en marcha si la puerta decorativa está abierta (para hornos con puerta decorativa).
- La superficie de un armario de almacenamiento puede calentarse.

## Para reducir el riesgo de lesiones personales

### Instalación y conexión a tierra

#### PELIGRO

Riesgo de descarga eléctrica  
Tocar algunos de los componentes internos puede causar lesiones graves o la muerte. No desmonte el aparato.

#### ADVERTENCIA

Riesgo de descarga eléctrica  
El uso inadecuado de la conexión a tierra puede provocar una descarga eléctrica. No conecte el aparato a una toma de corriente mientras que no esté correctamente instalado y conectado a tierra.

Este aparato debe estar conectado a una toma de tierra. En caso de un cortocircuito eléctrico, la conexión a tierra reduce el riesgo de descargas eléctricas proporcionando

un cable conductor de la corriente eléctrica. Este aparato se suministra con un cable con un conductor a tierra y un enchufe de conexión a tierra. El enchufe debe estar conectado a una toma que esté instalada y conectada a tierra correctamente.

Consulte con un electricista o un técnico cualificado si no comprende las instrucciones en su totalidad o en parte para la conexión a tierra o si tiene alguna duda sobre la conexión a tierra correcta de su aparato.

Si no tiene más remedio que utilizar una alargadera, solo utilice alargaderas con tres pasadores.

- Se proporciona un cable eléctrico corto para reducir los riesgos de que el cable se enrede o que pueda tropezarse.

- Si utiliza un cable largo o una alargadera:
  - 1) El valor eléctrico que se indica en el cable extraíble o alargadera debe ser al menos tan alto como el valor eléctrico del aparato.
  - 2) La alargadera debe ser un cable con tres pasadores conectado a tierra.
  - 3) El cable largo se debe colocar de tal manera que no se pueda colocar en la parte superior de la encimera o mesa donde pueda ser jalado por los niños o en el cual podría tropezarse.

## Materiales que puede utilizar en hornos microondas

Utensilio	Observación
Papel de aluminio	Solo protección. Se puede utilizar algunas pequeñas piezas lisas para cubrir trozos delgados de carne o ave para evitar que sean demasiado cocidos. Se puede producir un arco eléctrico si la hoja está demasiado cerca de las paredes del horno. La hoja de papel de aluminio debe estar a un mínimo de 2,5 cm de las paredes del horno.
Plato para dorar	Siga las instrucciones del fabricante. El fondo del plato para dorar debe estar al menos 5 mm por encima del plato giratorio. El uso inapropiado podría romper el plato giratorio.
Vajilla	Solo los productos destinados a utilizarse en el microondas. Siga las instrucciones del fabricante. No utilice platos rotos o astillados.
Frasco de vidrio	Siempre quite la tapa. Use solamente para calentar alimentos hasta que estén calientes. La mayoría de los frascos de vidrio no resisten el calor y pueden romperse.
Objetos de vidrio	Solamente los objetos de vidrio que resisten el calor de los hornos. Asegúrese de que no hay ningún adorno de metal. No utilice platos rotos o astillados.
Bolsas de cocción en horno	Siga las instrucciones del fabricante. No cierre con una atadura de metal. Haga hendiduras para permitir el escape del vapor.
Servilletas de papel	A utilizarse para cubrir los alimentos a calentar y absorber las grasas. Utilice bajo supervisión solamente durante un período corto de cocción.
Papel sulfurizado	Utilícelo como una cubierta para evitar salpicaduras o como un envoltorio para la cocción al vapor.
Plástico	Solo los recipientes destinados a utilizarse en el microondas. Siga las instrucciones del fabricante. Deben estar etiquetados "para usar en microondas". Algunos recipientes de plástico pueden reblandecerse cuando los alimentos de su interior se calientan. "Las bolsas de cocción" y las bolsas de plástico bien cerradas deben agujerarse, pincharse o ventilarse tal como se indica en el empaque.
Envoltorio de plástico	Solo los productos asignados para su uso en el microondas con el fin de cubrir los alimentos durante la cocción para retener la humedad. No ponga los envoltorios de plástico en contacto con los alimentos.
Termómetros	Solo termómetros diseñados para su uso en hornos microondas (termómetros confiteros y de cocina).
Papel sulfurizado	Utilícelo como una cubierta para evitar salpicaduras y retener la humedad.

## Materiales que no deben utilizarse en hornos microondas

Utensilio	Observación
Atadura enrollada de metal	Puede provocar un arco eléctrico e iniciar un incendio en el horno.
Bolsas de papel	Pueden encenderse en el horno.
Espuma plástica	La espuma plástica puede fundirse o contaminar el líquido que contiene cuando se expone a temperaturas elevadas.
Madera	La madera se secará si se utiliza en el horno microondas y puede partirse o agrietarse.
Papel de aluminio	Puede provocar arcos eléctricos. Transfiera los alimentos en vajillas para microondas.
Cartón para alimentos con mango de metal	Puede provocar arcos eléctricos. Transfiera los alimentos en vajillas para microondas.
Utensilios de metal o con adornos de metal	El metal protege a los alimentos de las ondas electromagnéticas. Los adornos de metal pueden provocar arcos.

## Descripción del aparato

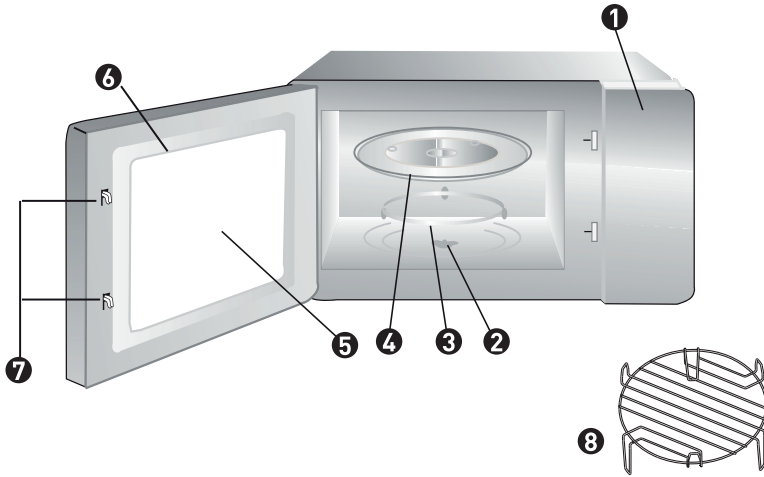

- 1 Panel de control
- 2 Eje de rotación
- 3 Anillo giratorio
- 4 Plato de vidrio
- 5 Ventana de observación
- 6 Selladoras de puerta
- 7 Sistema de seguridad de la puerta
- 8 Rejilla doradora (no se puede usar en función microondas y debe colocarse sobre el plato de vidrio)

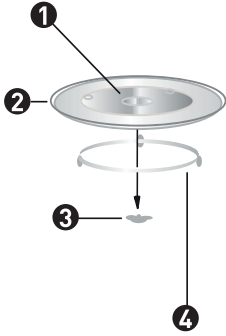

- ❶ Buje (parte inferior)
- ❷ Plato de vidrio
- ❸ Eje de rotación
- ❹ Anillo giratorio

- Nunca coloque el plato de vidrio en otra dirección. No obstruya los movimientos del plato de vidrio.
- El plato de vidrio y el anillo giratorio deben utilizarse durante la cocción.
- Todos los alimentos y recipientes que contengan alimentos deben colocarse siempre sobre el plato de vidrio durante la cocción.
- Si el plato de vidrio o el anillo giratorio se agrieta o rompe, póngase en contacto con el servicio al cliente más cercano.



**Características técnicas**

Modelo	BI MW0 34 CG X MISC
Voltaje nominal	230V~ 50Hz
Potencia nominal de entrada (microondas)	1550 V
Potencia nominal de salida (microondas)	1000 V
Potencia nominal de entrada (Grill)	1100 V
Potencia nominal de entrada (Grill)	2500 V
Capacidad del horno	32 litros
Diámetro del plato giratorio	Ø315 mm
Dimensiones exteriores	595x468 x388 mm
Peso neto	Aprox. 21,5 kg

## Instalación y conexión

- Este aparato solo está destinado para uso doméstico.
- Este horno solo está destinado a usarse como un horno encastrado. No está destinado a utilizarse en la parte superior de un mueble o en el interior de un armario.
- Siga las instrucciones específicas de instalación.
- El aparato se puede instalar en una pared de 60 cm de ancho de un armario encastrado (al menos 55 cm de profundidad y 85 cm por encima del suelo).
- Este horno está equipado con un enchufe y solo debe conectarse a una toma correctamente conectada a tierra.
- El voltaje de la red debe coincidir con el voltaje indicado en la placa de características.
- Solo un electricista cualificado es capaz de instalar la toma y remplazar el cable de conexión. Si el enchufe ya no es accesible después de la instalación, se debe colocar un interruptor de seguridad en el lado de la instalación con un espacio de contacto de al menos 3 mm.
- No utilice adaptadores, enchufes múltiples y alargaderas. Una sobrecarga puede provocar incendios.



**Las superficies accesibles pueden calentarse mientras el aparato está en funcionamiento.**

## Instrucciones de instalación

### Conexión eléctrica

Este horno está equipado con un enchufe y solo debe conectarse a una toma correctamente conectada a tierra. Solo un electricista cualificado es capaz de instalar la toma y remplazar el cable de conexión de conformidad con las normas vigentes.

Si el enchufe ya no es accesible después de la instalación, se debe colocar un interruptor de seguridad en el lado de la instalación con un espacio de contacto de al menos 3 mm.

## A. Mueble encastrado

El armario encastrado no debe tener pared en la parte posterior del aparato. La altura mínima de instalación es de 85 cm.

No cubra los orificios de ventilación y los puntos de entrada de aire.

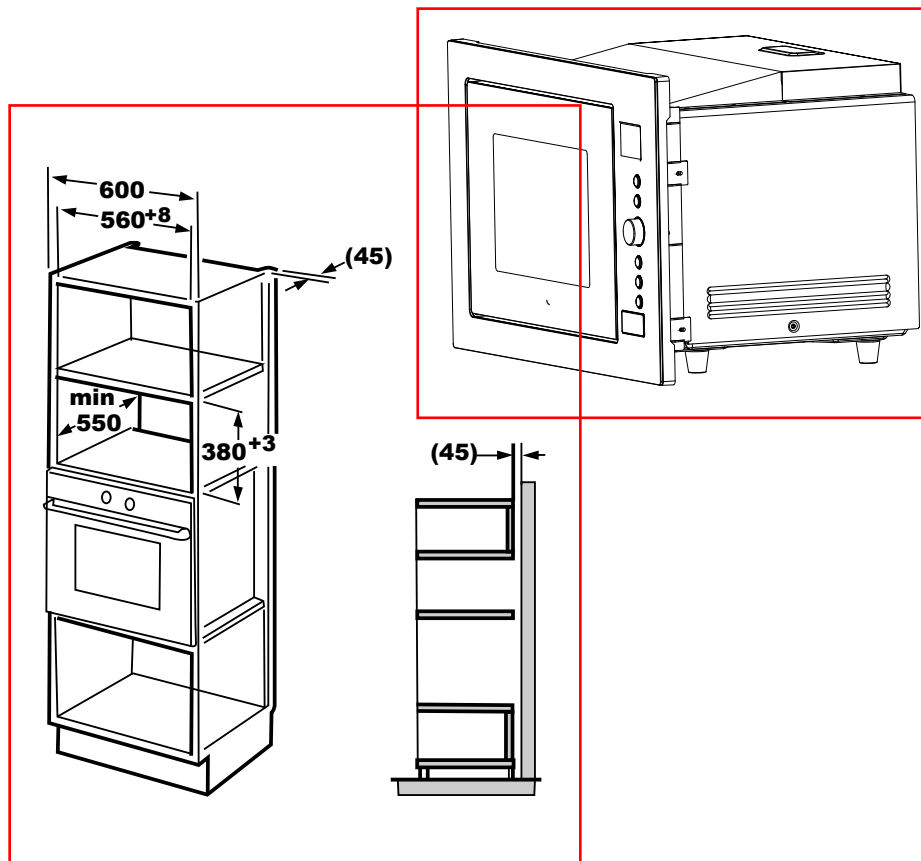

## B. Instalación del horno

1. Instale el horno en el armario.

No tuerza ni haga nudos con el cable de alimentación.

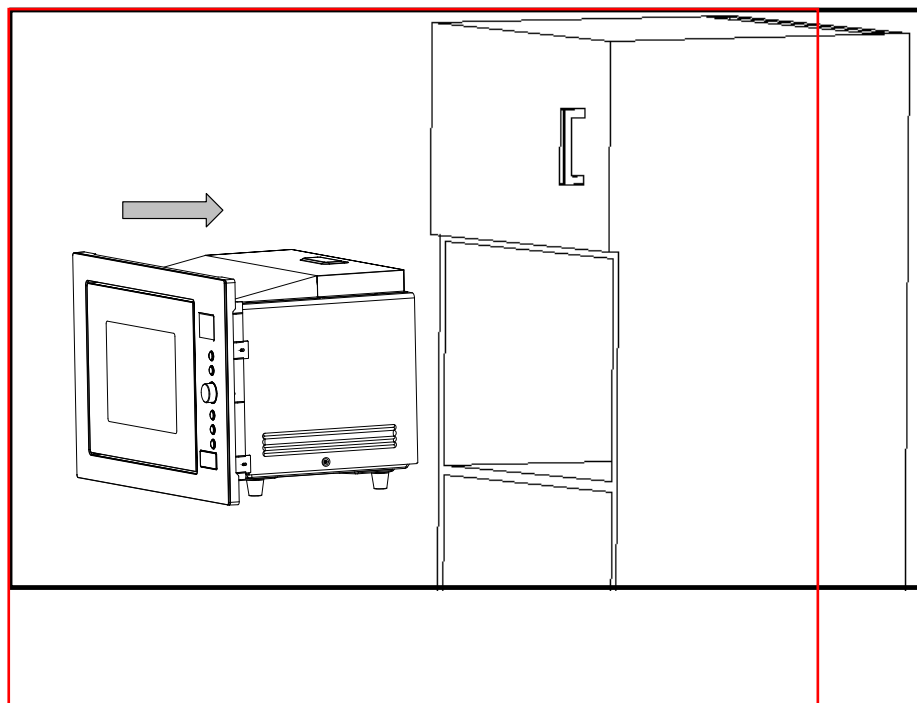

2. Abra la puerta, ajuste el horno en el armario con el tornillo en la ranura de instalación. Luego ajuste la cubierta de decoración de plástico en la ranura de instalación.

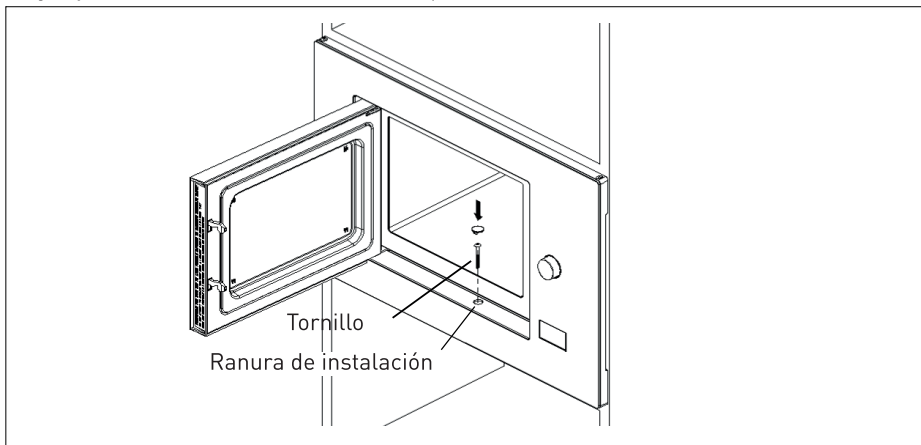









## Funcionamiento

Este horno microondas utiliza un control eléctrico moderno para ajustar los parámetros de cocción según sus necesidades para lograr una mejor cocción.

### Ajuste del reloj

Cuando el horno microondas está enchufado, el horno mostrará "0:00" y la alarma sonará una vez.







- 1) Presione el botón "|
, el horno mostrará entonces "00:00".
- 2) Gire "
" para ajustar el número de las horas, la hora seleccionada será entre 0 y 23.
- 3) Presione el botón "|
", el número de los minutos parpadeará.
- 4) Gire "
" para ajustar el número de los minutos, el número seleccionado será entre 0 y 59.
- 5) Presione el botón "|
" para terminar de ajustar el reloj, ":" parpadeará.



### OBSERVACIÓN

- 1) El reloj no girará si no está ajustado.
- 2) Durante el ajuste del reloj, si no presiona el botón "
", el horno volverá al estado anterior automáticamente.

### Cocción en microondas

- 1) Presione el botón "
" una vez, aparecerá "P100".
- 2) Presione el botón "
" varias veces o gire "" para ajustar la potencia del microondas de 10 a 100 %. Aparecerá "P100", "P80", "P50", "P30", "P10" por turnos.
- 3) Presione el botón " +30s" para confirmar.
- 4) Gire "
" para ajustar el tiempo de cocción (el tiempo de cocción será entre 0:05 y 95:00).
- 5) Presione el botón " +30s" para iniciar la cocción.



### OBSERVACIÓN







La regulación del tiempo de ajuste se realiza de la siguiente manera:

0-1 min	: 5 segundos
1-5 min	: 10 segundos
5-10 min	: 30 segundos
10-30 min	: 1 minutos
30-95 min	: 5 minutos







Tabla de potencia de los microondas

Presione	Una vez	Dos veces	Tres veces	Cuatro veces	Cinco veces
Potencia del microondas	100 %	80 %	50 %	30 %	10 %
Visualización	P100	P80	P50	P30	P10

### Cocción en grill

- 1) Presione una vez el botón , aparecerá "P100".
- 2) Presione el botón  varias veces o gire el botón  para seleccionar la potencia del grill.
- 3) Presione el botón  **+30s** para confirmar.
- 4) Gire  para ajustar el tiempo de cocción (el tiempo de cocción será entre 0:05 y 95:00).
- 5) Presione el botón  **+30s** para iniciar la cocción.

### Cocción combinada

- 1) Presione el botón  una vez y aparecerá "P100".
- 2) Presione el botón  varias veces o gire  para seleccionar la potencia del grill. Deje de girar hasta que aparezca "C-1", "C-2", "C-3" o "C-4".
- 3) Presione el botón  **+30s** para confirmar.
- 4) Gire  para ajustar el tiempo de cocción (el tiempo de cocción será entre 0:05 y 95:00).
- 5) Presione el botón  **+30s** para iniciar la cocción.



## OBSERVACIÓN

Si se pasa la mitad del tiempo del grill, el horno suena dos veces para indicarle que puede voltear el alimento. Si desea, puede dejarlo tal cual. Sin embargo, para obtener un mejor efecto de grill para su comida, le recomendamos voltear el alimento, cerrar la puerta y presionar enseguida el botón  **+30s** para seguir con la cocción. Si no se toca el horno, seguirá funcionando de forma automática.





## Instrucción para la combinación

Instrucciones	Visualización	Microondas	Grill	Calor envolvente
1	C-1	•		•
2	C-2	•	•	
3	C-3		•	•
4	C-4	•	•	•

**Cocción por calor envolvente (Con función de precalentamiento)**

La cocción por calor envolvente nos permite cocinar alimentos como en un horno tradicional. Para esto no se necesita usar el microondas. Le recomendamos precalentar el horno a una temperatura adecuada antes de colocar los alimentos.

1) Presione una vez el botón , aparecerá "P100".

2) Siga presionando el botón  o gire  para seleccionar la temperatura en calor envolvente.

**OBSERVACIÓN**

La temperatura debe estar comprendida entre 140 y 230 grados.

3) Presione el botón  para confirmar la temperatura.

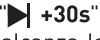
4) Presione el botón  para iniciar la cocción. Cuando se alcanza la temperatura de precalentamiento, la alarma sonará dos veces para hacerle recordar que debe colocar el alimento en el horno. Aparece y parpadea la temperatura de precalentamiento.

5) Coloque el plato en el horno y cierre la puerta.

Gire  para ajustar el tiempo de cocción. (El tiempo de cocción máximo es de 95 minutos).

6) Presione el botón  para empezar a cocinar.



**OBSERVACIÓN**

a. El tiempo de cocción no puede ser predefinido mientras no se alcance la temperatura de precalentamiento. Si se alcanza la temperatura, se debe abrir la puerta para ajustar el tiempo de cocción.

b. Si no se ajusta el tiempo en 5 minutos, el horno dejará de precalentar. La alarma sonará cinco veces y volverá a la fase de espera.

**Cocción por calor envolvente (sin función de precalentamiento)**

1) Presione el botón  una vez y aparecerá "P100".

2) Siga presionando el botón  o gire  para seleccionar la temperatura en calor envolvente.

**OBSERVACIÓN**



La temperatura debe estar comprendida entre 140 y 230 grados.

3) Presione el botón  para confirmar la temperatura.

4) Gire  para ajustar el tiempo de cocción. (El tiempo de cocción máximo es de 95 minutos).

5) Presione el botón " +30s" para iniciar la cocción.

### Kitchen Timer

1) Presione una vez el botón "|", el horno mostrará entonces "00:00".

2) Gire el botón "" para ingresar el tiempo deseado. [El tiempo máximo de cocción es de 95 minutos].

3) Presione el botón " +30s" para confirmar.



4) Cuando se termina el tiempo indicado en el temporizador, la alarma sonará 5 veces. Si se ajusta el reloj (sistema horario de 24 horas), la pantalla mostrará la hora actual.



### **OBSERVACIÓN**

La hora de la cocina se diferencia del sistema horario de 24 horas, el Kitchen timer es un temporizador.

### Descongelación en función del peso del alimento

1) Presione el botón "|" para seleccionar la función de descongelación según el peso del alimento. Aparecerá "dEF1".

2) Gire el botón "" para ingresar el peso del alimento (entre 200 g y 2 kg).

3) Presione el botón " +30s" para iniciar la cocción.

### Descongelación en función del tiempo

1) Presione el botón "|" dos veces para seleccionar la función de descongelación según el peso del alimento. Aparecerá "dEF2".

2) Gire el botón "" para seleccionar el tiempo de cocción. El tiempo máximo de cocción es de 95 minutos.

3) Presione el botón " +30s" para iniciar la cocción.

### Menú automático

1) En fase de espera, gire el botón "" hacia la derecha para seleccionar la función deseada y aparecerá "A1", "A2", "A3"... "A10".

2) Presione el botón " +30s" para confirmar el programa que ha seleccionado.

3) Gire el botón "" para elegir el peso del menú y el indicador "g" aparecerá.

4) Presione el botón " +30s" para iniciar la cocción.



## OBSERVACIÓN

Cuando elija el programa A9 para pasteles, no ponga directamente el pastel en el horno. El horno primero debe ser precalentado a 180 °C. Después de unos minutos, la alarma sonará dos veces para hacerle recordar que debe poner el pastel en el horno. Después de poner el pastel en el horno, vuelva a presionar el botón Start. El temporizador se pondrá en marcha y asegurará la perfecta cocción del pastel.

Menú	Peso	Visualización	Potencia
A1 Verduras	150 g	150	100 %
	350 g	350	
	500 g	500	
A2 Pescado	150 g	150	80 %
	250 g	250	
	350 g	350	
	450 g	450	
A3 Carne	650 g	650	100 %
	150 g	150	
	300 g	300	
A4 Pasta	450 g	450	80 %
	600 g	600	
	50 g (con 450 ml de agua fría)	50	
A5 Patatas	100 g (con 800 ml de agua fría)	100	100 %
	150 g (con 1200 ml de agua fría)	150	
	1 (aprox. 230 g)	1	
A6 Sopa	2 (aprox. 460 g)	2	100 %
	3 (aprox. 690 g)	3	
	200 ml	200	
A7 Pollo asado	400 ml	400	100 %/calor envolvente 220°C
	600 ml	600	
	800 g	800	
A8 Pan	1000 g	1000	G-1
	1200 g	1200	
	50 g	50	
A9 Pasteles	100 g	100	Precalentamiento a 180 °C
	150 g	150	
	475 g	475	
A10 Pizza	200 g	200	100 %/calor envolvente 220°C
	300 g	300	
	400 g	400	

**Cocción rápida**

1) Durante la fase de espera, presione el botón "▶| +30s" para cocinar al 100% de potencia durante 30 segundos. Cada pulsada en el mismo botón puede aumentar 30 segundos. El tiempo de cocción máximo es de 95 minutos.

2) Durante la fase de espera, gire "👉" a la izquierda para elegir el tiempo de cocción directamente. Luego de elegir el tiempo deseado, presione el botón "▶| +30s" para iniciar la cocción. La potencia de las microondas es del 100 %.

3) En función microondas, grill, calor envolvente y combinado, presione el botón "▶| +30s" para aumentar el tiempo de cocción de 30 segundos.

**OBSERVACIÓN**

Esta función no está disponible en el menú automático de descongelación por peso y de cocción en varias etapas.

**Cocción en varias etapas**

Se puede configurar un máximo de dos etapas. Si una de las etapas es de descongelación, se tendrá que configurar automáticamente como la primera etapa. La alarma suena una vez que termina una etapa y se inicia la siguiente. Observación: El menú automático no se puede seleccionar como una de las etapas de cocción.

Ejemplo: si desea descongelar un alimento por 5 minutos y luego cocinarlo a 80 % de potencia por 7 minutos. Se tendrá que configurar las siguientes etapas:

1) Presione el botón "❄️🔔" dos veces, la pantalla mostrará "DEF2".

2) Gire el botón "👉" para ajustar el tiempo de descongelación en 5 minutos.

3) Presione el botón "🍲" una vez.

4) Gire el botón "👉" para seleccionar una potencia de cocción en microondas en 80 % (hasta que aparezca "P80").

5) Presione el botón "▶| +30s" para confirmar.

6) Gire el botón "👉" para ajustar el tiempo de cocción en 7 minutos.

7) Presione el botón "▶| +30s" para iniciar la cocción.

**Función de seguro de niños**

Bloqueo: Durante el tiempo de espera, presione el botón "⬛" por 3 segundos, sonará un largo "bip" indicando que el seguro de niños está activado y aparecerá el indicador "🔒". La pantalla mostrará la hora actual o 0:00.

Detención del bloqueo: Durante el tiempo de espera, presione el botón "⬛" por 3 segundos, un largo "bip" sonará indicando que el seguro está desactivado y el indicador "🔒" se apagará.

**Función de verificación**

1) Durante la fase de cocción, presione el botón "🕒🕒" para verificar la hora actual.

2) Durante la fase de cocción, presione el botón "🍲" para verificar la hora actual. Aparecerá por tres segundos.

**Características particulares**

- 1) El tiempo de cocción máximo del horno en función "Microondas", "Grill", "Descongelación en tiempo", "Calor envolvente" y "Combinado" es de 95 minutos.
- 2) La alarma sonará una vez después de girar el botón para iniciar.
- 3) Presione el botón "▶ **+30s**" para seguir con la cocción si la puerta se abre durante esta última.
- 4) Cuando se configura el programa de cocción, si no presiona el botón "▶ **+30s**" por 5 minutos, se muestra la hora y se anula la configuración.
- 5) La alarma suena una vez por presión efectiva, una presión ineficiente no se tomará en cuenta.
- 6) La alarma sonará cinco veces para avisarle el término de la cocción.

## Limpieza

Asegúrese de desconectar el aparato de la fuente de alimentación.

1. Limpie la cavidad del horno después de cada uso con un paño ligeramente húmedo.

2. Limpie los accesorios regularmente con agua jabonosa.

3. El marco de la puerta, las uniones y las partes cercanas deben limpiarse cuidadosamente con un paño húmedo si están sucios.

4. No utilice limpiadores abrasivos o raspadores de metal agresivos para limpiar el cristal de la puerta del horno, ya que podría arañar la superficie y dañar el cristal.

5. Tip de limpieza - Para una limpieza más fácil de las paredes interiores que podrían tener contacto con los alimentos cocidos: ponga la mitad de un limón en un bol, añada 300 ml de agua y caliente a plena potencia el microondas durante 10 minutos. Limpie el horno con un paño suave y seco.

## Precauciones sobre los utensilios

### Riesgo de lesiones personales

Es peligroso para cualquier persona no autorizada para llevar a cabo cualquier operación de reparación o mantenimiento que consiste en quitar una cubierta de protección contra las ondas electromagnéticas.

Consulte las instrucciones en la sección "Materiales que se pueden utilizar o que no deben utilizarse en su horno de microondas". Puede haber algunos utensilios no metálicos, los cuales no se recomienda usar en un horno microondas. En caso de duda, se puede probar el utensilio respectivo mediante el siguiente procedimiento:

### Prueba de utensilios:

1. Llene un recipiente que pueda ir en el microondas con un vaso de agua (250 ml) y coloque el utensilio respectivo.
2. Cocine a máxima potencia durante un minuto.
3. Toque delicadamente el utensilio. Si el utensilio vacío está caliente, no lo use para calentar en el microondas.
4. No exceda el minuto de tiempo de cocción.

## Solución de problemas

### Normal

Interferencia del horno microondas con la recepción de la televisión. Es posible que haya interferencias con la recepción de radio y televisión cuando el horno microondas está en funcionamiento. Estas interferencias son similares a aquellas emitidas por pequeños electrodomésticos como batidoras, aspiradoras y ventiladores eléctricos. Es normal.

Luz baja del horno. Al calentar en el microondas a baja potencia, la luz del horno puede llegar a ser menor. Es normal.

Se acumula vapor en la puerta y sale aire caliente de los conductos de ventilación. Cuando cocina alimentos en el microondas éstos pueden desprender vapor. La mayoría se escapa a través de los orificios de ventilación. Pero es posible que no se acumule en lugares más fríos como la puerta de su horno. Es normal.

El horno se pone en marcha por accidente sin alimentos en el interior. Está prohibido hacer girar el aparato en vacío. Es muy peligroso.

### Problema

### Causa posible

### Solución

El horno microondas no funciona. (1) El cable de alimentación no está conectado correctamente. Desenchúfelo. Espere 10 segundos y luego vuelva a conectarlo.

2) El fusible se ha desconectado o el disyuntor no funciona. Reemplace el fusible o reinicie el disyuntor (hacerlo reparar por un profesional).

3) Problema con la salida. Pruebe la salida con otros dispositivos eléctricos.

El horno microondas no calienta. 4) La puerta no está bien cerrada. Cierre bien la puerta.

El plato giratorio de vidrio hace ruido cuando el horno microondas está funcionando. 5) Se acumula polvo en la parte giratoria y en la parte inferior del horno. Consulte la sección "Mantenimiento del horno microondas" para limpiar las partes sucias.



**RECOGIDA SELECTIVA DE RESIDUOS DE APARATOS ELÉCTRICOS Y ELECTRÓNICOS**

Este aparato lleva el símbolo RAEE (Residuos de Aparatos Eléctricos y Electrónicos) que significa que al final de su vida útil, no debe tirarse a la basura, sino que debe llevarse a la unidad de clasificación de residuos de la localidad. La valorización de los residuos contribuye a conservar nuestro medio ambiente.

**PROTECCIÓN DEL MEDIO AMBIENTE - DIRECTIVA 2012/19/EU**

Para preservar nuestro medio ambiente y nuestra salud, la eliminación de los aparatos eléctricos y electrónicos al final de su vida útil debe hacerse según normas muy precisas y requiere la implicación de todos, tanto del proveedor como del usuario.



Es por esta razón por la que su aparato, tal y como señala el símbolo  que se encuentra en su placa de características o en su embalaje, no debe, bajo ningún concepto, tirarse a la basura pública o privada destinada a los residuos domésticos. El usuario tiene derecho a depositar el aparato en un lugar público de recogida selectiva de residuos para que sea reciclado o reutilizado para otras aplicaciones de conformidad con la directiva.





## CONDITIONS DE GARANTIE

FR

Ce produit est garanti pour une période de 2 ans à partir de la date d'achat\*, contre toute défaillance résultant d'un vice de fabrication ou de matériel. Cette garantie ne couvre pas les vices ou les dommages résultant d'une mauvaise installation, d'une utilisation incorrecte ou de l'usure anormale du produit.

\*sur présentation du ticket de caisse.

## CONDICIONES DE GARANTÍA

ES

Este producto tiene una garantía por un período de 3 años a partir de la fecha de compra\*, ante cualquier fallo resultante de un defecto de fabricación o de material. Esta garantía no cubre los defectos o los daños provocados por una mala instalación, un uso inadecuado o por un desgaste anormal del producto.

\*mediante la presentación del comprobante de compra.

ELECTRO DEPOT

1 route de Vendeville

59155 FAUCHES-THUMESNIL - FRANCE



Made in PRC