



## CONDITION DE GARANTIE

Ce produit est garanti pour une période de 2 ans à partir de la date d'achat\*, contre toute défaillance résultant d'un vice de fabrication ou de matériau. Cette garantie ne couvre pas les vices ou les dommages résultant d'une mauvaise installation, d'une utilisation incorrecte ou de l'usure anormale du produit.

\*sur présentation du ticket de caisse.

## GARANTIEVOORWAARDEN

Dit product wordt gegarandeerd voor een periode van 2 jaar vanaf de aankoopdatum\*, voor elke storing die het gevolg is van een fabricagefout of het materiaal. Gebreken of schade door slechte installatie, onjuist gebruik of abnormale slijtage van het product worden niet gedekt door deze garantie.

\*op vertoon van kassabon.

## CONDICIONES DE GARANTÍA

El certificado de garantía de este producto tiene una duración de 3 años a partir de la fecha de compra\* que se limita a los defectos de fabricación y averías del material. Se excluyen de la garantía deficiencias o daños originados por una mala instalación, errores en la manipulación o por un uso inadecuado.

\*previa presentación del comprobante de compra.

FR

NL

ES

ELECTRO DEPOT

1 route de Vendeville

59155 FACHES-THUMESNIL - FRANCE

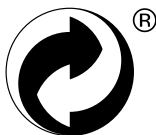

Made in PRC

Micro-onde  
Magnetron  
Microondas

961825 - BI MWO 25 K343C

|                            |    |
|----------------------------|----|
| GUIDE D'UTILISATION .....  | 02 |
| HANDLEIDING .....          | 20 |
| INSTRUCCIONES DE USO ..... | 38 |

▲▲▲▲▲  
**VALBERG**

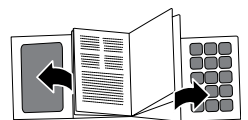

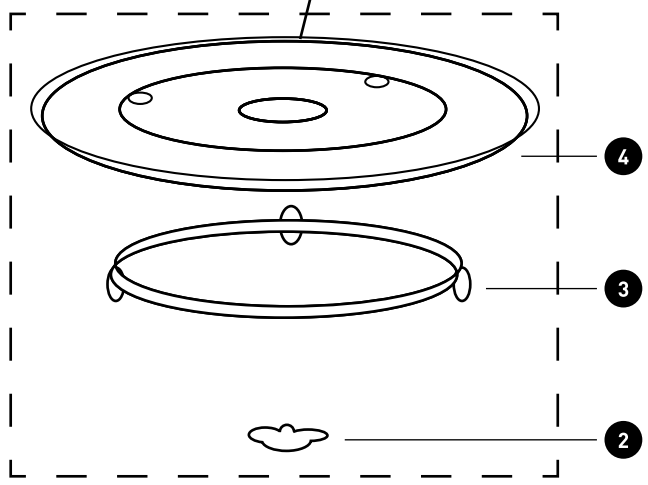
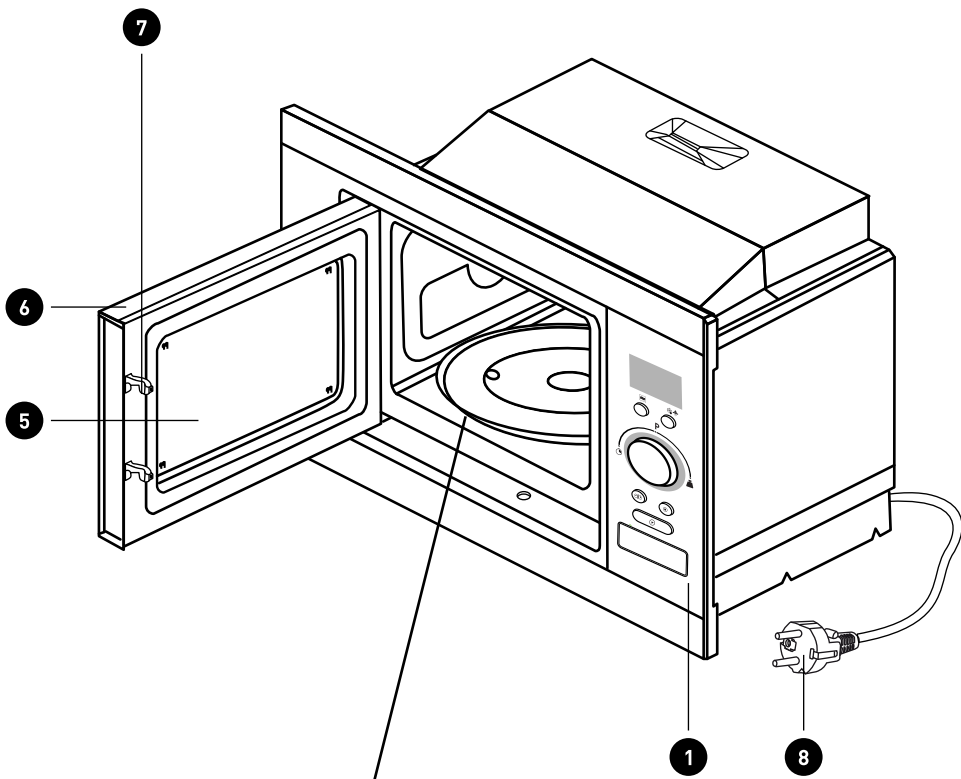





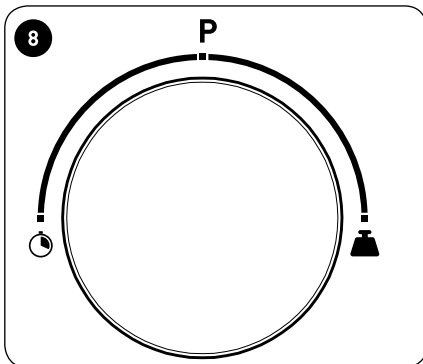
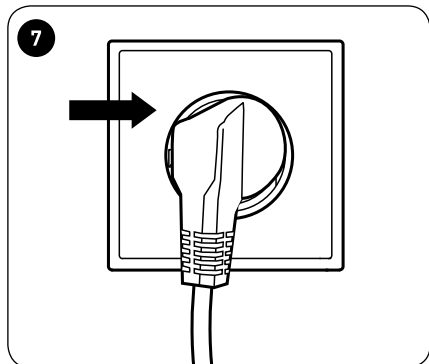
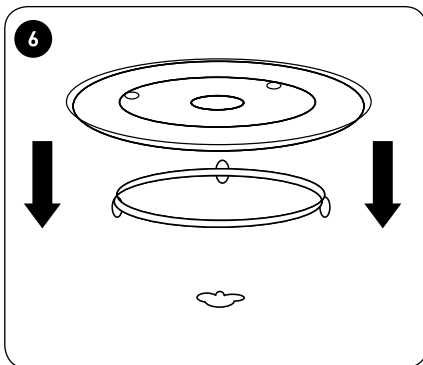
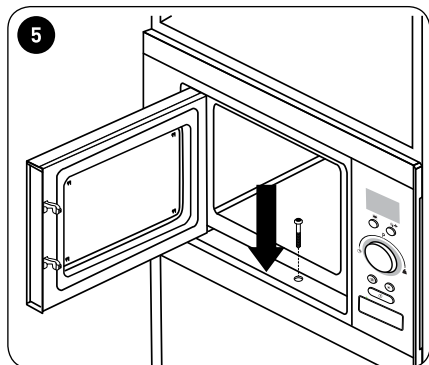
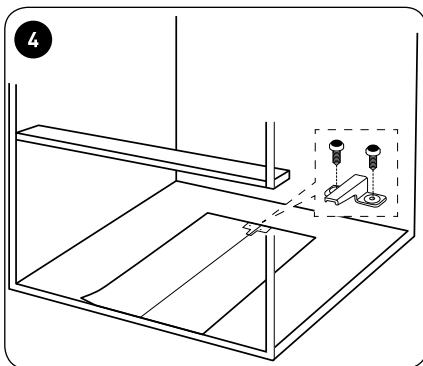
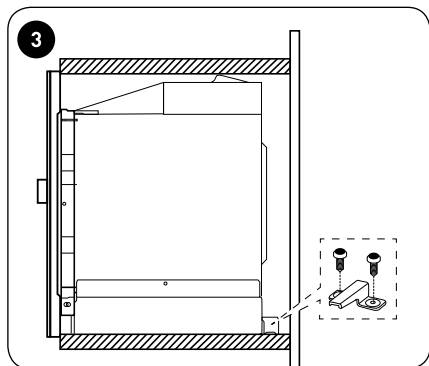
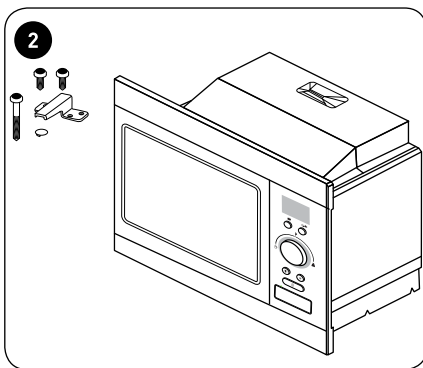
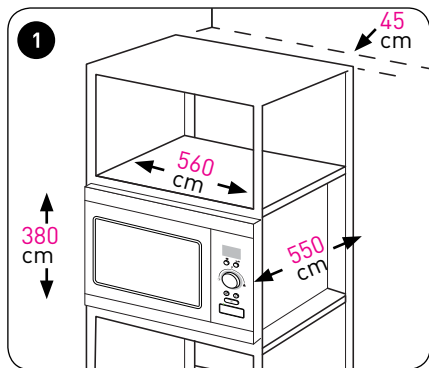



# Merci !

Merci d'avoir choisi ce produit VALBERG.

Choisis, testés et recommandés par ELECTRO DEPOT, les produits de la marque VALBERG vous assurent une utilisation simple, une performance fiable et une qualité irréprochable.

Grâce à cet appareil, vous savez que chaque utilisation vous apportera satisfaction.

Bienvenue chez ELECTRO DEPOT.

Visitez notre site Internet : [www.electrodepot.fr](http://www.electrodepot.fr)



Les notices sont aussi disponibles sur le site <http://www.electrodepot.fr/sav/notices/>

**A****Avant d'utiliser  
l'appareil**

4 Consignes de sécurité

---

**B****Aperçu de l'appareil**

10 Composants  
11 Aperçu de l'appareil  
11 Utilisation prévue  
11 Caractéristiques

---

**C****Utilisation de  
l'appareil**

11 Instructions relatives à la mise en terre  
12 Avant la première utilisation  
12 Installation  
12 Utilisation

---

**D****Nettoyage et  
entretien**

16 Nettoyage et entretien  
17 Dépannage

---

**E****Mise au rebut**

18 Mise au rebut de votre ancien appareil

---

## Consignes de sécurité

**VEUILLEZ LIRE ATTENTIVEMENT LES INSTRUCTIONS AVANT D'UTILISER L'APPAREIL ET CONSERVEZ-LES POUR POUVOIR LES CONSULTER LORSQUE VOUS EN AUREZ BESOIN.**

Ce symbole indique que les surfaces sont susceptibles de devenir brûlantes lors de l'utilisation.



### Consignes générales

- **Avertissement** : l'appareil et ses pièces accessibles deviennent chauds en cours d'utilisation. Il convient de prendre soin d'éviter de toucher les éléments chauffants. Les enfants de moins de 8 ans doivent être tenus à l'écart à moins qu'ils ne soient en permanence sous surveillance.
- Cet appareil peut être utilisé par des enfants à partir de 8 ans et plus et par des personnes ayant des capacités physiques, sensorielles ou mentales réduites ou un manque d'expérience et de connaissances à condition qu'elles aient reçu une supervision ou des instructions concernant l'utilisation de l'appareil en toute sécurité et qu'elles comprennent les dangers encourus.
- Les enfants ne doivent pas jouer avec ce produit.
- Tenez l'appareil et son cordon d'alimentation hors de la portée des enfants de moins de 8 ans.
- Le nettoyage et l'entretien ne doivent pas être effectués par des enfants, sauf s'ils sont âgés de 8 ans au minimum et sont surveillés.
- **MISE EN GARDE** : si la porte ou le joint de la porte est endommagée, le four ne doit pas être mis en fonctionnement avant d'avoir été réparé par une personne compétente.
- **MISE EN GARDE** : il est dangereux pour quiconque, autre qu'une personne qualifiée, d'effectuer des opérations de maintenance ou de réparation entraînant le retrait d'un couvercle qui protège de l'exposition à l'énergie micro ondes.

- **MISE EN GARDE :** les liquides et autres aliments ne doivent pas être chauffés dans des récipients hermétiquement fermés car ils risquent d'exploser.
- Utilisez exclusivement des ustensiles adaptés à une utilisation dans des fours à micro-ondes. N'utilisez pas de récipients ou couverts en métal, en feuille d'aluminium, en verre de cristal de plomb, en plastique sensible à la température, en bois, avec des agrafes métalliques ou attaches pour câbles ou contenant un de ces matériaux. N'utilisez pas de bols avec des fraisages ou de pots en plastique avec le couvercle retiré seulement partiellement. **Risque d'incendie !**
- Lorsque vous chauffez des aliments dans des récipients en plastique ou en papier, gardez un œil sur le four en raison de l'éventualité d'inflammation.
- Si de la fumée est émise, arrêter ou débrancher le four et garder la porte fermée pour étouffer des flammes éventuelles.
- Le chauffage de boisson par micro ondes peut provoquer un jaillissement brusque et différé de liquide en ébullition, aussi des précautions doivent être prises lors de la manipulation du récipient. **Risque de brûlures !**
- Le contenu des biberons et des pots d'aliments pour bébés doit être remué ou secoué et la température vérifiée avant consommation de façon à éviter des brûlures. Desserrez l'embout et la tétine avant de réchauffer les biberons afin d'éviter tous risques de brûlures.
- Il n'est pas recommandé de chauffer des œufs dans leur coquille et les durs entiers dans un four micro ondes car ils risquent d'exploser, même après la fin de cuisson.
- **Avertissement :** énergie des micro-ondes : ne retirez pas le couvercle.
- Si le câble d'alimentation est endommagé, il doit être remplacé par le fabricant, son service après vente ou des personnes de qualification similaire afin d'éviter un danger.

- L'appareil n'est pas destiné à être utilisé avec un minuteur externe ou un système de commande à distance distinct.
- Ne raccordez pas l'appareil à l'alimentation secteur à l'aide d'une rallonge ou d'une multiprise. **Danger de surchauffe.**
- N'ouvrez jamais le boîtier de l'appareil. Il est très dangereux de tenter d'altérer des raccordements ou composants électriques et des pièces mécaniques, car cela peut entraîner des dysfonctionnements ou un risque d'électrocution.
- **Attention : pour les appareils avec mode Gril** - surface chaude. Risques de brûlure ! Lorsque vous grillez des aliments, l'intérieur et l'extérieur du four, le gril et la porte peuvent devenir chauds. Utilisez l'appareil exclusivement avec les touches et commandes appropriées.
- **Avertissement : pour les appareils avec un mode combiné** - lors d'une utilisation avec le mode combiné les enfants doivent utiliser cet appareil uniquement sous

la surveillance d'un adulte en raison des températures élevées générées.

- **MISE EN GARDE :** ne pas autoriser les enfants utiliser le four sans surveillance que si des instructions de sécurité leur ont été données, permettant à l'enfant d'utiliser le four de manière sûre, et de comprendre les dangers d'une utilisation incorrecte.
- Ne réchauffez pas de boîtes dans le four à micro-ondes. De la pression pourrait s'accumuler et celles-ci pourraient exploser, entraînant des blessures ou des dégâts.
- N'utilisez l'appareil à aucune autre fin que celles décrites dans le présent manuel, afin de prévenir toutes situations dangereuses.
- Avant de brancher l'appareil à une prise de courant, assurez-vous que la tension indiquée sur l'appareil correspond à la tension réseau locale.
- Pour des raisons de sécurité, cet appareil est livré avec une fiche muni d'une prise de terre. Branchez toujours cet appareil à une prise de courant dotée d'une protection

par mise à la terre.

- Pour contrôler la température des aliments, veuillez interrompre au préalable le processus de cuisson. Utilisez uniquement un thermomètre adapté à un usage alimentaire. N'utilisez jamais un thermomètre contenant du mercure ou du liquide, car ceux-ci ne sont pas adaptés pour une utilisation à des températures très élevées et risquent de se briser très facilement.
- N'utilisez pas l'appareil si les charnières de la porte sont desserrées, et si des trous ou fissures sont visibles sur le boîtier, sur la porte ou à l'intérieur du four.
- Cet appareil n'est pas prévu pour une utilisation à l'extérieur.
- N'utilisez jamais l'appareil pour ranger ou sécher des objets susceptibles de s'enflammer facilement. **L'humidité s'évapore. Risque d'incendie !**
- N'utilisez pas l'appareil pour chauffer des coussins ou coussinets remplis de noyaux de cerises, de grains de blé, de la lavande ou du gel. Ces

coussinets peuvent s'enflammer lorsqu'ils sont chauffés, et même après leur retrait de l'appareil. Le four à micro-ondes est prévu pour chauffer des denrées alimentaires et des boissons. Le séchage de denrées alimentaires ou de linge et le chauffage de coussins chauffants, pantoufles, éponges, linge humide et autres articles similaires peuvent entraîner des risques de blessures, d'inflammation ou de feu.

- Faites preuve de prudence lorsque vous cuisinez ou réchauffez des aliments à teneur élevée en sucre. En cas de chauffage trop prolongé, le sucre risque de se caraméliser ou de s'enflammer.
- L'appareil n'est pas adapté au nettoyage ou à la désinfection d'objets. Les objets risquent de devenir extrêmement chauds, et il existe un danger de brûlures lors du retrait de ceux-ci de l'appareil.
- N'utilisez pas le four à sa pleine puissance pour réchauffer de la vaisselle ou sécher des herbes. N'utilisez pas l'appareil sans aliments ou lorsque ceux-ci sont char-

gés de manière incorrecte.

- Ne chauffez jamais de l'alcool non dilué dans l'appareil, car celui-ci peut s'enflammer facilement. **Risque d'incendie !**
- N'utilisez pas cet appareil pour réchauffer des aliments dans des sacs de maintien au chaud conçus pour des fours ordinaires, tels que des sacs à cuisson. Ces sacs de maintien au chaud contiennent d'ordinaire une mince couche de papier aluminium qui réfléchit les micro-ondes. Cette énergie réfléchie peut, à son tour, faire chauffer le revêtement extérieur en papier au point que celui-ci s'enflamme.
- N'utilisez pas l'appareil pour faire cuire des aliments en grande friture. Ne laissez pas l'appareil sans surveillance lorsque vous cuisinez avec des huiles ou des graisses, car celles-ci présentent des risques d'incendie en cas de surchauffe.
- Portez des gants de cuisine lorsque vous introduisez des plats dans l'appareil ou lorsque vous les en sortez, ou lorsque vous manipulez des plats ou des aliments

dans l'appareil. **Risques de brûlure !**

- Ne posez jamais le plateau en verre chaud (ni aucun autre récipient de cuisson chaud) sur une surface froide, notamment un plan de travail carrelé ou en granit. Le plateau ou récipient en verre risque de se fissurer et de se briser, et le plan de travail risque d'être endommagé. Utilisez une nappe adéquate résistant à la chaleur ou un support de pot.
- N'utilisez pas l'appareil pour réchauffer la pièce. En raison des températures élevées dégagées, les objets laissés à proximité de l'appareil risquent de prendre feu.
- Lorsque vous utilisez des appareils de cuisine branchés à des prises situées à proximité de l'appareil, assurez-vous que le cordon d'alimentation ne peut pas être coincé dans une porte chaude du four. La porte chaude du four peut faire fondre l'isolation du cordon et devenir dangereuse.
- Retirez attaches de fil métallique et poignées en métal des récipients/sacs en papier ou en plastique avant de les

- placer dans le four.
- Installez ou positionnez ce four exclusivement conformément aux instructions d'installation fournies.
  - N'utilisez pas ce four à proximité d'une source d'eau, dans un sous-sol humide ou à proximité d'une piscine.
  - Ne laissez pas le cordon pendre au bord d'une table ou d'un comptoir.
  - Concernant l'installation du four, merci de vous référer au paragraphe « Utilisation ». Prévoyez 20 cm de part et d'autre de l'appareil et 30 cm au-dessus. Le dos de l'appareil doit être placé contre un mur.
  - Ne tentez pas d'utiliser ce four avec la porte ouverte, car cela peut entraîner une exposition dangereuse à l'énergie des micro-ondes. Il est important de ne pas briser ou d'essayer de forcer les dispositifs de verrouillage de sécurité.
  - Ne placez aucun objet entre l'avant du four et la porte. Ne laissez pas de saletés ou résidus de produits de nettoyage s'accumuler sur les surfaces d'étanchéité.

- Cet appareil est conçu pour un usage domestique et des utilisations similaires, telles que :
  - espaces cuisine de magasins, bureaux et autres environnements de travail ;
  - par des clients dans des hôtels, des motels et d'autres types de résidences ;
  - les fermes ;
  - environnements de type chambres d'hôtes.
- N'utilisez pas un appareil de nettoyage à la vapeur pour nettoyer cet appareil. La vapeur risque d'atteindre les composants électriques et provoquer un court-circuit.
- Le four doit être nettoyé régulièrement et tout dépôt d'aliments doit être éliminé (veuillez vous référer au manuel d'utilisation).
- Il est recommandé de nettoyer régulièrement l'appareil. Si l'appareil n'est pas maintenu dans un bon état de propreté, sa surface pourrait se dégrader et affecter de façon inévitable la durée de vie de l'appareil et conduire à une situation dangereuse.
- Les récipients métalliques



pour aliments et boissons ne sont pas admis lors de la cuisson par micro-ondes.

- Il convient de veiller à ne pas déplacer le plateau rotatif lors du retrait des récipients pour l'appareil.
- Cet appareil est un appareil de Groupe 2 car il produit intentionnellement de l'énergie à fréquence radioélectrique pour le traitement de la matière et il est destiné à être utilisé dans un local domestique ou un établissement raccordé directement au réseau de distribution d'électricité à basse tension alimentant des bâtiments à usage domestique (Classe B).
- Concernant les détails pour nettoyer les joints de porte,

les cavités et les parties adjacentes, merci de vous référer au paragraphe « Nettoyage et entretien ».

- Lors de son utilisation, l'appareil devient chaud. Il convient de veiller à ne pas toucher les éléments chauffants à l'intérieur du four. Il est recommandé d'éloigner les jeunes enfants.

Ne pas utiliser de produits d'entretien très abrasifs ou de grattoirs métalliques durs pour nettoyer la porte en verre du four, au risque de rayer la surface et d'entraîner l'éclatement du verre.

- Le four à micro-ondes est destiné à être placé dans un meuble.

## Composants

1 Panneau des commandes

2 Arbre du port tournant

3 Ensemble de bagues de rouleur

4 Plateau de verre

5 Assemblage de la porte

6 Hublot

7 Verrouillage de sécurité pour enfants

8 Cordon d'alimentation avec fiche

## Aperçu de l'appareil

- Déballez l'appareil. Retirer toutes les étiquettes du produit. Veuillez vérifier son exhaustivité et s'il est en bonne condition. Si l'appareil est endommagé ou présente un dysfonctionnement, ne l'utilisez pas et rapportez-le à votre revendeur ou service après-vente.
- Conservez tous les emballages hors de portée des enfants. Il existe un risque d'accident si les enfants jouent avec les matériaux d'emballage.

## Utilisation prévue

- Cet appareil est conçu pour cuire des aliments à l'aide de l'énergie des micro-ondes. N'utilisez pas cet appareil à d'autres fins que celles prévues.
- L'appareil cesse d'émettre des rayons dès qu'il est éteint, par ex. au moyen de l'ouverture de la porte (plusieurs contacts de sécurité), et les rayons ne sont stockés ni dans les aliments ni dans les récipients.
- Toute autre utilisation peut endommager l'appareil ou provoquer des blessures.

## Caractéristiques

|                              |                              |
|------------------------------|------------------------------|
| Modèle :                     | 961825 - BI<br>MWO 25 K343C  |
| Tension d'alimentation :     | 230 V~, 50 Hz                |
| Entrée nominale :            | 1450 Watt                    |
| Tension de sortie nominale : | 900 Watt                     |
| Dimensions totales :         | L 59.5 x P 39.5<br>x H 39 cm |
| Capacité :                   | 25 litres                    |
| Poids net :                  | ca. 17.5 kg                  |

## Instructions relatives à la mise en terre

- Le cordon d'alimentation est équipé d'une fiche ayant une prise de terre, qui doit être branchée à une prise de courant installée et mise à la terre correctement.
- Il est recommandé qu'un circuit distinct servant uniquement le four soit mis en place.
- La tension élevée est dangereuse et peut entraîner des risques d'incendie et d'autres accidents, provoquant des dommages ou blessures.



### AVERTISSEMENT

Un branchement inadéquat de l'équipement de mise à la terre pourrait présenter un risque d'électrocution.

## Avant la première utilisation

- Débranchez l'appareil.
- Nettoyez l'appareil (→ Nettoyage et entretien).

## Installation



### ATTENTION

- Ne bloquez jamais les ouvertures d'aération du placard ou de l'appareil.
- La hauteur minimale pour l'intégration s'élève à 85 cm.

Intégrer le micro-ondes dans un placard

- 1 Afin que l'appareil ait suffisamment d'aération, derrière le micro-ondes, le placard ne devrait pas avoir de paroi à l'arrière. Veuillez noter les dimensions d'installation.
- 2 Utilisez les pièces de fixation fournies lors de l'installation du micro-ondes
- 3 (2 petites vis, 1 grande vis, 1 écrou, 1 patte)
- 4 Attachez la patte à l'étagère du placard.
- 5 Poussez l'appareil dans le placard et fixez l'avant avec une vis et un écrou.

## Accessoires

- 6 Placez le support du plateau tournant puis le plateau en verre dans l'appareil. Le plateau en verre tourne en cours d'utilisation. Ne placez jamais le plateau en verre à l'envers. N'entrez jamais le plateau en verre. Placez le récipient contenant des aliments sur le plateau en verre en cours d'utilisation.

## Utilisation



### ATTENTION :

- Ne faites pas fonctionner l'appareil en cas de cordon d'alimentation endommagé.
- Ne faites pas passer le cordon d'alimentation sous l'appareil ou sur des objets chauds/tranchants.
- La fiche d'alimentation doit être facilement accessible afin que vous puissiez la débrancher immédiatement de la prise de courant en cas d'urgence.



## AVERTISSEMENT

Utilisez l'appareil seulement si le support du plateau et le plateau en verre sont correctement positionnés.

- 7 Branchez la fiche d'alimentation à une prise de courant appropriée. Un signal sonore retentit. L'écran affiche 0:00.

### Réglage de l'heure

- L'horloge peut être réglée sur une heure située entre 0:00 et 23:59 (horloge de 24 heures).
- Appuyez sur | .
- L'heure clignote sur l'écran.
- Réglez les heures avec le bouton rotatif.
- Appuyez sur | .
- Les minutes clignotent à présent sur l'écran.
- Réglez les minutes avec le bouton rotatif.
- Appuyez sur | pour valider l'heure.



**Remarque :** lors du réglage de l'heure, appuyez sur la touche l'appareil retourne automatiquement à l'état précédent.

### Cuisson au four à micro-ondes

- Ouvrez la porte.
- Placez des aliments dans un récipient approprié à l'intérieur de l'appareil. Fermez la porte.
- Appuyez sur . Affichage sur écran : P100.

- 8 Réglez avec le bouton rotatif une autre puissance du micro-ondes.
- **Vous pouvez aussi sélectionner la puissance du micro-ondes en appuyant sur la touche .**
- Appuyez sur pour valider le réglage.
- Réglez la durée de cuisson avec le bouton rotatif.
- Appuyez sur pour commencer la cuisson.
- **Définissez le niveau des micro-ondes :** 5 réglages allant de 100 % à 10 % sont disponibles.

| Appuyez sur la touche | Niveau des micro-ondes | Écran |
|-----------------------|------------------------|-------|
| 1 x                   | 100 %                  | P100  |
| 2 x                   | 80 %                   | P80   |
| 3 x                   | 50 %                   | P50   |
| 4 x                   | 30 %                   | P30   |
| 5 x                   | 10 %                   | P10   |

- L'appareil s'éteint automatiquement une fois le temps de cuisson défini écoulé. Le signal sonore retentit à 5 reprises. 0:00 s'affiche sur l'écran. Après réglage de l'horloge, l'heure en cours s'affiche sur l'écran.
- Ouvrez la porte, puis retirez les aliments.

### Fonction de démarrage rapide

- Ouvrez la porte.
- Placez des aliments dans un récipient approprié à l'intérieur de l'appareil. Fermez la porte.
- **En mode veille :**
  - Appuyez sur . L'appareil s'allume immédiatement pendant 30 secondes. Au bout de 30 secondes, l'appareil s'éteint automatiquement.

- Appuyez à nouveau sur la touche pour augmenter le temps de cuisson de 30 secondes (95 minutes au maximum).
- **Tournez le bouton rotatif vers la gauche pour régler la durée de cuisson.**





**Remarque :** après définition du temps de cuisson, appuyez sur la touche  pour commencer à cuisiner. Puissance micro-ondes : 100 %.

### Dégivrage



#### Dégivrage par...

#### Mode Dégivrage

#### Poids

- Appuyez 1 fois  .
- Affichage : DEF1
- Réglez grâce au bouton rotatif le poids des aliments à décongeler (de 100 à 2000 g).



#### Délai

- Appuyez 2 fois  .
- Affichage : DEF2
- Réglez grâce au bouton rotatif la durée de décongélation souhaitée (de 5 secondes à 95 minutes).

- **Commencer le dégivrage :** appuyez sur la touche .
- L'appareil s'éteint automatiquement une fois le temps défini écoulé. Un signal sonore retentit. 0:00 s'affiche sur l'écran. Après réglage de l'horloge, l'heure en cours s'affiche sur l'écran.

- Ouvrez la porte, puis retirez les aliments.

#### Minuteur de cuisine



- La fonction *Alarme* peut être utilisée lorsque l'appareil est en mode *Veille*.
- Appuyez 2 fois  .
- Affichage sur écran : 0:00.
- Réglez grâce au bouton rotatif la durée du minuteur (de 5 secondes à 95 minutes).
- Démarrage du minuteur : appuyez sur la touche .
- Lorsque le temps de cuisson défini est atteint, le voyant de l'horloge s'éteint et un signal sonore retentit à 5 reprises.

#### Cuisinez à l'aide des menus de cuisson prédéfinis

- 8 menus de cuisson prédéfinis disponibles.
- Ouvrez la porte.
- Placez des aliments dans un récipient approprié à l'intérieur de l'appareil. Fermez la porte.
- Réglez grâce au bouton rotatif la programmation de cuisson souhaitée :







| Aliments/<br>Boissons                       | Valeurs<br>réglables | Écran |
|---|----------------------|-------|
| Réchauffer<br>automati-<br>quement<br>(R-1) | 200 g                | 200 g |
|   | 400 g                | 400 g |
|   | 600 g                | 600 g |
| Légumes<br>(R-2)                            | 200 g                | 200 g |
|   | 300 g                | 600 g |
| Poissons<br>(R-3)                           | 250 g                | 250 g |
|   | 350 g                | 350 g |
|   | 450 g                | 450 g |

| Aliments/<br>Boissons       | Valeurs<br>réglables                | Écran |
|-----------------------------|-------------------------------------|-------|
| Viandes<br>(A-4)            | 250 g                               | 250 g |
|                             | 350 g                               | 350 g |
|                             | 450 g                               | 450 g |
| Pâtes<br>(A-5)              | 50 g (avec 450 ml<br>d'eau froide)  | 50 g  |
|                             | 100 g (avec 800 ml<br>d'eau froide) | 100 g |
| Pommes de<br>terre<br>(A-6) | 200                                 | 200 g |
|                             | 400                                 | 400 g |
|                             | 600                                 | 600 g |
| Pizzas<br>(A-7)             | 200                                 | 200 g |
|                             | 400                                 | 400 g |
| Soupes<br>(A-8)             | 200                                 | 200   |
|                             | 400                                 | 400   |

- Appuyez sur la touche  pour confirmer le réglage.
- **Réglez grâce au bouton rotatif le poids des aliments :**
- Appuyez sur la touche  pour commencer à cuisiner.
- L'appareil s'éteint automatiquement une fois le menu de cuisson défini écoulé. Le signal sonore retentit à 5 reprises.  s'affiche sur l'écran. Après réglage de l'horloge, l'heure en cours s'affiche sur l'écran.
- Ouvrez la porte, puis retirez les aliments.

#### Programme de cuisson en plusieurs étapes

- L'appareil peut exécuter 2 programmes de cuisson de suite.
- Ouvrez la porte.
- Placez des aliments dans un récipient approprié à l'intérieur de l'appareil. Fermez la porte.

- **Définissez le premier programme de cuisson**, par ex. le dégivrage par temps.
  - Appuyez 2 fois  .
  - DEF2 s'affiche sur l'écran.
  - Réglez la durée de décongélation avec le bouton rotatif.
- **Définissez le deuxième programme de cuisson**, par ex. niveau des micro-ondes de 80 %, etc.
  - Appuyez sur . Sur l'écran P100 apparaît.
  - Pressez encore  pour régler la puissance du micro-ondes de 80 % ou réglez la puissance du micro-ondes avec le bouton rotatif.
  - Appuyez sur  pour valider le réglage. Sur l'écran P80 apparaît.
- Réglez la durée de cuisson avec le bouton rotatif.
- Démarrez le programme de cuisson en plusieurs étapes : appuyez sur la touche .
- Un signal sonore retentit au démarrage du premier programme de cuisson.
- Un signal sonore retentit à nouveau au démarrage du deuxième programme de cuisson.
- L'appareil s'éteint automatiquement au terme du programme de cuisson en plusieurs étapes. Les signaux sonores retentissent à 5 reprises.
- Ouvrez la porte, puis retirez les aliments.

#### Verrouillage de sécurité pour enfants

- **Activez le verrouillage de sécurité pour enfants :** en mode Veille, appuyez sur la touche  et maintenez-la enfoncée pendant 3 secondes. Un signal sonore prolongé retentit pour indiquer l'activation du verrouillage de sécurité pour enfants. L'heure en cours s'affiche sur l'écran si elle a été réglée.

- **Désactivez le verrouillage de sécurité pour enfants** : en mode *Verrouillage*, appuyez sur la touche  et maintenez-la enfoncée pendant 3 secondes. Un signal sonore prolongé retentit pour indiquer la désactivation du verrouillage de sécurité pour enfants.

## Nettoyage et entretien

- Avant de procéder au nettoyage de l'appareil, débranchez la fiche d'alimentation de la prise de courant.
- L'appareil doit être nettoyé après chaque utilisation pour des raisons d'hygiène. Éliminez tous les résidus d'aliments.



### ATTENTION

N'utilisez pas de produits de nettoyage abrasifs ou de la laine d'acier pour nettoyer l'appareil.

### Pièces

### Méthode de nettoyage

Chambre de cuisson

Nettoyez-la à l'aide d'un chiffon humide et d'un détergent doux. Essuyez à fond la chambre de cuisson, puis laissez-la sécher entièrement.

**Éliminez les odeurs désagréables de la chambre de cuisson** : mélangez la pelure et le jus d'un citron avec une tasse d'eau dans un récipient allant aux micro-ondes.

Faites cuire le mélange dans le four à micro-ondes pendant 5 minutes. Ensuite essuyez à fond, puis séchez la chambre de cuisson à l'aide d'un chiffon sec.

| Pièces  | Méthode de nettoyage   |
|---|--|
| Boîtier   | Nettoyez-le à l'aide d'un chiffon doux et sec.   |
| Joint d'étanchéité de la porte (porte et cadre de la porte)   | Éliminez les taches à l'aide d'un chiffon humide et d'un détergent doux. Ensuite, essuyez-les à fond et séchez-les.                          |
| <ul style="list-style-type: none"> <li>• Ensemble de bagues de rouleau</li> <li>• Plateau de verre</li> </ul> | Nettoyez-les à l'eau tiède et au détergent doux, puis rincez-les à l'eau claire. Laissez sécher entièrement les accessoires après nettoyage. |

## Dépannage

| Problème  | Cause  | Solution  |
|---|--|---|
| L'appareil ne démarre pas.  | <ul style="list-style-type: none"> <li>• La fiche d'alimentation n'est pas branchée convenablement.</li> <li>• Il y a un problème avec le fusible de la prise de courant.</li> </ul> | <ul style="list-style-type: none"> <li>• Débranchez la fiche d'alimentation, puis branchez-la à nouveau au bout de 10 secondes.</li> <li>• Faites vérifier la prise de courant par un technicien qualifié.</li> </ul> |
| L'appareil ne chauffe pas.  | <ul style="list-style-type: none"> <li>• La porte n'est pas bien fermée.</li> <li>• Le temps de cuisson n'est pas correctement défini.</li> </ul>                                    | <ul style="list-style-type: none"> <li>• Fermez la porte convenablement.</li> <li>• Définissez correctement le temps de cuisson.</li> </ul>   |
| Le plateau en verre fait du bruit en cours de fonctionnement de l'appareil. | <ul style="list-style-type: none"> <li>• Le support du plateau ainsi que le fond du four sont sales.</li> </ul>  | <ul style="list-style-type: none"> <li>• Nettoyez les pièces sales (→ Nettoyage et entretien).</li> </ul>   |





## ATTENTION

Toutes réparations de l'appareil doivent être effectuées exclusivement par un technicien qualifié.

## Mise au rebut de votre ancien appareil

### COLLECTE SÉLECTIVE DES DÉCHETS ÉLECTRIQUES ET ÉLECTRONIQUES



Cet appareil comporte le symbole DEEE (Déchet d'équipement électrique et électronique) signifiant qu'en fin de vie, il ne doit pas être jeté aux déchets ménagers, mais déposé au centre de tri de la localité. La valorisation des déchets permet de contribuer à préserver notre environnement.



Nos emballages peuvent faire l'objet d'une consigne de tri. Pour en savoir plus : [www.consignesdetri.fr](http://www.consignesdetri.fr)

### PROTECTION DE L'ENVIRONNEMENT - DIRECTIVE 2012/19/UE

Afin de préserver notre environnement et notre santé, l'élimination en fin de vie des appareils électriques et électroniques doit se faire selon des règles bien précises et nécessite l'implication de chacun, qu'il soit fournisseur ou utilisateur.

C'est pour cette raison que votre appareil, tel que le signale le symbole  apposé sur sa plaque signalétique ou sur l'emballage, ne doit en aucun cas être jeté dans une poubelle publique ou privée destinée aux ordures ménagères. L'utilisateur a le droit de déposer l'appareil dans un lieu public de collecte procédant à un tri sélectif des déchets pour être recyclé ou réutilisé pour d'autres applications, conformément à la directive.



# Bedankt!

Bedankt om voor dit product van VALBERG gekozen te hebben. De producten van het merk VALBERG worden gekozen, getest en aanbevolen door ELECTRO DEPOT en verzekeren u een eenvoudig gebruik, een betrouwbare prestatie en een onberispelijke kwaliteit.

Dankzij dit toestel weet u dat elk gebruik tevredenstellend zal zijn.

Welkom bij ELECTRO DEPOT.

Bezoek onze website [www.electrodepot.be](http://www.electrodepot.be)



De gebruiksaanwijzingen kunnen tevens worden geraadpleegd op de website:  
<http://www.electrodepot.be>

- 
- A** Alvorens het apparaat 22 Veiligheidsinstructies
- 
- B** Overzicht van het apparaat 28 Onderdelen  
29 Beschrijving van de onderdelen  
29 Doelmatig gebruik  
29 Specificaties
- 
- C** Het apparaat gebruiken 29 Instructies over de aarding  
30 Voor ingebruikname  
30 Installatie  
30 Werking
- 
- D** Reiniging en onderhoud 34 Reiniging en onderhoud  
35 Probleemoplossing
- 
- E** Verwijdering 36 Afdanken van uw oude machine
-

## Veiligheidsinstructies

**LEES DE GEBRUIKSAANWIJZING AANDACHTIG DOOR VOORDAT U HET APPARAAT IN GEBRUIK NEEMT EN BEWAAR DEZE VOOR LATERE RAADPLEGING.**

Dit symbool geeft aan dat de oppervlakken  tijdens het gebruik zeer heet kunnen worden.

### Algemene veiligheidsinstructies

- **Waarschuwing:** Het apparaat en de toegankelijke onderdelen worden warm tijdens gebruik. Raak de verwarmingselementen niet aan. Houd kinderen jonger dan 8 jaar uit de buurt van het apparaat wanneer er geen toezicht is.
- Dit product kan worden gebruikt door kinderen vanaf 8 jaar oud en personen met beperkte fysieke, visuele of mentale mogelijkheden, of die een gebrek aan ervaring en kennis hebben indien ze gepaste instructies hebben gekregen zodat ze het product op een veilige manier kunnen gebruiken en op de hoogte zijn van de gevaren die het gebruik van het apparaat met zich meebrengt.
- Kinderen mogen niet met het product spelen.
- Houd het apparaat en snoer uit het bereik van kinderen die jonger dan 8 jaar oud zijn.
- Laat het reinigen en het onderhoud van het apparaat niet uitvoeren door kinderen tenzij ze ouder dan 8 jaar zijn en onder toezicht staan.
- **WAARSCHUWING:** Als de deur of de deurdichting beschadigd is, schakel de oven niet in, maar laat deze eerst door een vakbekwaam persoon repareren.
- **WAARSCHUWING:** Alleen vakbekwame personen mogen onderhoud of reparaties aan het apparaat uitvoeren, met inbegrip van plaatsing van een scherm ter bescherming tegen blootstelling aan microgolvenenergie.
- **WAARSCHUWING:** Vloei-

stoffen en andere etenswaren mogen niet opgewarmd worden in hermetisch afgesloten houders, deze kunnen ontploffen.

- Gebruik alleen keukengerei dat geschikt is voor gebruik in magnetronovens. Gebruik geen houders of bestek gemaakt van of die volgende materialen bevat: metaal, aluminiumfolie, glaswaar van loodkristal, temperatuur gevoelig kunststof, hout, metalen clips of binddraad. Gebruik geen kommen met gefreesde randen of kunststof pannen met het deksel slechts gedeeltelijk verwijderd. **Brandgevaar!**
- Als u levensmiddelen in kunststof of papieren houders verhit, houd de oven in de gaten vanwege brandgevaar.
- Als er rook verschijnt, stop de oven of haal de stekker uit het stopcontact. Houd de deur gesloten om eventuele vlammen te doven.
- Het opwarmen van vloeistoffen in de microgolfoven kan een plotseling gespat ver-

oorzaken eenmaal de vloeistof kookt. Wees tevens voorzichtig wanneer u het bakje uit de oven haalt. **Risico op brandwonden!**

- Schud of roer de inhoud van zuigflessen of -potjes en controleer de temperatuur voor gebruik om brandwonden te vermijden. Verwijder de dop en het speen voordat u zuigflessen opwarmt om het risico op brandwonden te vermijden.
- Het wordt niet aanbevolen om eieren in hun schaal of hard gekookte eieren in de microgolfoven op te warmen, deze kunnen, zelfs na het kookproces, ontploffen.
- **Waarschuwing:** Magnetronenergie - Het deksel niet verwijderen.
- Als het snoer beschadigd is, laat het vervangen door de fabrikant, een erkend servicecentrum of een gelijkwaardig bekwaam persoon om elk gevaar te voorkomen.
- Het apparaat is niet bestemd om gebruikt te worden met een externe timer of een apart

afstandsbedieningssysteem.

- Sluit het apparaat niet op de netvoeding aan door middel van een verlengsnoer of verdeeldoos. **Gevaar op oververhitting.**
- Open nooit de behuizing van het apparaat. Wijzigingen uitvoeren op de elektrische aansluitingen of componenten en mechanische onderdelen is zeer gevaarlijk en kan operationele storingen of elektrische schokken veroorzaken.
- **Opgelet: Voor apparaten met een grillstand** - Heet oppervlak. Risico op brandwonden! Tijdens het grillen kan de binnen- en buitenkant van de oven en het grillelement zeer warm worden. Bedien het apparaat alleen met de juiste bedieningsknoppen en regelaars.
- **Waarschuwing: Voor apparaten met een combinatiemodus** - Als het apparaat wordt gebruikt in de combinatiemodus, mogen de kinderen de oven alleen gebruiken onder toezicht van een volwassene omwille van de hoge opge-

wekte temperatuur.

- **WAARSCHUWING:** Kinderen mogen het apparaat niet zonder toezicht gebruiken, tenzij ze de juiste veiligheidsinstructies hebben gekregen om de oven op een veilige en juiste manier te gebruiken en op de hoogte zijn van de gevaren die een verkeerd gebruik met zich meebrengen.
- Warm geen blikken in de magnetronoven op. De druk binnenin het blik kan toenemen waardoor het blik kan ontploffen, dit kan letsel of schade veroorzaken.
- Gebruik het apparaat alleen zoals beschreven in deze gebruiksaanwijzing om gevaarlijke situaties te vermijden.
- Voordat u de stekker in het stopcontact steekt, zorg dat de spanning die op het apparaat is aangegeven overeenstemt met de netspanning.
- Dit klasse I apparaat is uit veiligheidsoverwegingen van een geaarde stekker voorzien. Steek de stekker van het apparaat altijd in een geaard stopcontact.

- Om de temperatuur van het levensmiddel te controleren, onderbreek eerst het kookproces. Gebruik alleen een thermometer die specifiek voor gebruik met levensmiddelen is goedgekeurd. Gebruik nooit een thermometer die kwik of een vloeistof bevat, deze is niet bestemd voor gebruik met hoge temperatuur en kunnen makkelijk breken.
- Gebruik het apparaat nooit als de deurscharnieren los zitten, of als er zichtbare gaten of barsten in de behuizing, deur of ovenruimte te zien zijn.
- Het apparaat is niet geschikt voor gebruik buitenshuis.
- Gebruik het apparaat nooit om items die snel kunnen ontvlammen op te bergen of te drogen. **Vocht verdampt. Brandgevaar!**
- Gebruik het apparaat niet voor het opwarmen van kussens gevuld met kersenpitjes, graan, lavendel of gel. De kussens kunnen bij opwarming ontvlammen, zelfs nadat deze uit het apparaat zijn gehaald. De microgolfoven is

bestemd voor het opwarmen van etenswaren en dranken. Het drogen van etenswaren of wasgoed en het verwarmen van verwarmingskussens, pantoffels, sponsen, nat wasgoed of gelijksoortige artikelen in de oven kunnen risico op letsel, ontsteking of brand veroorzaken.

- Wees voorzichtig wanneer u levensmiddelen met een hoog suikergehalte kookt of opwarmt. De suiker kan na een langdurige opwarming karameliseren of ontvlammen.
- Het toestel is niet bestemd voor het reinigen of ontsmetten van items. De items kunnen zeer warm worden en er is gevaar op brandwonden als het item uit het apparaat wordt gehaald.
- Gebruik het apparaat niet op vol vermogen om lege borden op te warmen of om kruiden te drogen. Gebruik het apparaat niet zonder levensmiddelen of wanneer verkeerd gevuld.
- Verwarm nooit onverdunde alcohol in het apparaat, deze



kan makkelijk ontvlammen.  
**Brandgevaar!**

- Gebruik dit apparaat niet voor het opwarmen van levensmiddelen in warmhoudzakken bestemd voor normale ovens, zoals roosterzakken. Dergelijke warmhoudzakken bevatten over het algemeen een dunne laag aluminiumfolie die de magnetrongolven reflecteert. Deze gereflecteerde energie kan ervoor zorgen dat de papieren buitenkant zo warm wordt dat het ontvlamt.
- Gebruik het apparaat niet voor het frituren van levensmiddelen. Laat het apparaat niet zonder toezicht achter tijdens het koken met oliën en vetten, dit kan in geval van oververhitting brandgevaar opleveren.
- Draag ovenwanten wanneer u de borden in het apparaat steekt of uit het apparaat haalt of wanneer u de borden of de levensmiddelen in het apparaat aanraakt. **Risico op brandwonden!**
- Plaats het warm glazen draaiplateau (of andere warme houder) nooit op een koud

oppervlak, zoals een aanrecht van tegels of graniet. Het draaiplateau of houder kan barsten of breken en het oppervlak van het aanrecht kan worden beschadigd. Gebruik een gepaste warmtebestendige onderlegger.

- Gebruik het apparaat niet om de kamer op te warmen. De hoge temperaturen die worden afgegeven kunnen het ontvlammen van voorwerpen die zich in de buurt van het apparaat bevinden veroorzaken.
- Als u andere keukenapparaten in de buurt van de oven gebruikt, zorg dat het snoer niet in een warme ovendeur vast komt te zitten. De warme ovendeur kan het smelten van de isolatie van het snoer veroorzaken en gevaar opleveren.
- Verwijder metalen sluitstrips en handgrepen van papieren of plastic houders/zakken voordat u deze in de oven plaatst.
- Installeer of plaats deze oven alleen in overeenstemming met de meegeleverde installatie-instructies.

- Gebruik deze oven niet in de buurt van een waterbron, op een vochtige ondergrond of in de nabijheid van een zwembad.
- Laat het snoer niet over de rand van een tafel of aanrecht hangen.
- Voor de installatie van het apparaat, raadpleeg de sectie "Gebruik". Voorzie een vrije ruimte van 20 cm aan weerskanten en 30 cm boven het apparaat. De achterzijde van het apparaat moet tegen een muur worden geplaatst.
- Probeer niet om deze oven in te schakelen wanneer de deur open is, dit kan een gevaarlijke blootstelling van microgolvenenergie veroorzaken. Omzeil of forceer de veiligheidsmechanismen van dit apparaat niet.
- Plaats geen enkel voorwerp tussen de voorkant van de oven en de deur. Zorg dat er geen vuil of resten van reinigingsmiddel op de dichtingen ophopen.
- Dit apparaat is alleen ontworpen voor huishoudelijk gebruik en gelijksoortige toepassingen, waaronder:
  - kantines van winkels, kantoren en andere werkruimtes;
  - door gasten in hotels, motels en andere residentiële omgevingen;
  - boerderijen;
  - *Bed & Breakfasts*.
- Maak het apparaat niet schoon met een stoomreinigingsapparaat. Stoom kan met de elektrische componenten in aanraking komen en een kortsluiting veroorzaken.
- Maak de oven regelmatig schoon en verwijder eventuele etensresten (raadpleeg de sectie "Reiniging en onderhoud").
- Het is noodzakelijk om het apparaat regelmatig schoon te maken. Als het apparaat niet in een goede staat wordt gehouden, kan dit het oppervlak onherroepelijk aantasten, de levensduur van het apparaat verkorten en tot een gevaarlijke situatie leiden.
- Metalen recipiënten voor voedingswaren en drankjes zijn niet toegestaan voor bereiding.

gen in de microgolfoven.

- Let erop het draaiplateau niet te verplaatsen wanneer u de recipiënten uit het toestel haalt.
- Dit toestel is een toestel van Groep 2 omdat het intentioneel energie produceert met radio-elektrische frequentie voor de behandeling van de materie en is bestemd om gebruikt te worden in een huishoudelijke omgeving of in een etablissement dat rechtstreeks aangesloten is op het elektriciteitsnet met laagspanning voor gebouwen met huishoudelijk gebruik (klasse B).
- Voor informatie over het reinigen van de deurdichtingen,

holten en aangrenzende delen, raadpleeg de sectie "Reiniging en onderhoud".

- Tijdens het gebruik wordt het toestel erg warm. Let erop de warm wordende elementen aan de binnenkant van de oven niet aan te raken.

We raden aan jonge kinderen uit de buurt te houden.

Gebruik geen erg bijtende onderhoudsproducten of staalwol om de glazen deur van de oven te reinigen, aangezien dat het oppervlak zou kunnen krassen en een barst in het glas zou kunnen veroorzaken.

- De microgolfoven is bestemd om in een meubel te worden geplaatst.

## Onderdelen

**1** Bedieningspaneel

**2** As voor draaiplateau

**3** Draairing

**4** Glazen draaiplateau

**5** Deur

**6** Kijkvenster

**7** Kinderslot

**8** Snoer en stekker

## Beschrijving van de onderdelen

- Haal het apparaat uit de verpakking. Verwijder alle labels van het product. Controleer of alle onderdelen geleverd zijn en zich in een goede staat bevinden. Als het apparaat beschadigd is of een storing treedt op, gebruik het apparaat niet en breng het terug naar uw handelaar of een servicecentrum.
- Bewaar alle verpakking buiten het bereik van kinderen. Er is risico op een ongeval als kinderen met het verpakkingsmateriaal spelen.

## Doelmatig gebruik

- Dit apparaat is ontworpen voor het koken van levensmiddelen met behulp van microgolven. Gebruik dit apparaat alleen voor de beoogde doeleinden.
- Het apparaat stopt met vrijgeven van straling eenmaal het wordt uitgeschakeld, bijv. door de deur te openen (bezit meerdere beveiligingen) en de straling wordt niet opgeslagen in de levensmiddelen of de gebruikte houders.
- Elk ander gebruik kan schade aan het apparaat en letsel aan personen teweegbrengen.

## Specificaties

|                           |                                   |
|---------------------------|-----------------------------------|
| Model:                    | 961825 - BI<br>MWO 25 K343C       |
| Voedingsspanning:         | 230 V~, 50 Hz                     |
| Nominale invoer:          | 1450 Watt                         |
| Nominale uitgangsspanning | 900 Watt                          |
| Totale afmetingen:        | L 59.5 cm<br>P 39.5 cm<br>H 39 cm |
| Inhoud:                   | 25 liter                          |
| Netto gewicht:            | circa 17.5 kg                     |

## Instructies over de aarding

- Het snoer is uitgerust met een gearde stekker, sluit het aan op een juist geaard stopcontact.
- Het wordt aanbevolen om de oven op een afzonderlijk circuit aan te sluiten.
- De hoogspanning is gevaarlijk en kan brandgevaar of andere ongevallen veroorzaken die tot schade of letsel kunnen leiden.



### WAARSCHUWING

Een ongepaste aansluiting van de aardingsvoorziening kan risico op elektrocutie met zich meebrengen.

## Voor ingebruikname

- Haal de stekker uit het stopcontact.
- Reinig het apparaat (→ Reiniging en onderhoud).

## Installatie



### LET OP

- Blokkeer de ventilatieopeningen van de kast of van het apparaat nooit.
- De minimale inbouwhoogte bedraagt 85 cm.

### Microwave in een kast inbouwen

- 1 Er mag in de kast geen achterwand achter de microwave zijn om ervoor te zorgen dat het apparaat voldoende geventileerd wordt. Houd de hand aan de inbouwmaten.
- 2 Gebruik bij het inbouwen van de microwave de meegeleverde bevestigingsmiddelen (2 kleine schroeven, 1 grote schroef, 1 moer, 1 klem)
- 3
- 4 Maak de klem vast aan een kastplank.
- 5 Schuif het apparaat in de kast en maak de voorkant vast met 1 schroef en 1 moer.

## De accessoires inbrengen

- 6 Plaats de draairing en vervolgens het glazen draaiplateau in het apparaat. Het glazen draaiplateau draait tijdens de werking. Plaats het glazen draaiplateau nooit ondersteboven. Belemmer het draaien van het glazen draaiplateau nooit. Plaats de houder met de levensmiddelen op het glazen draaiplateau voordat u het apparaat inschakelt.

## Werking



### OPGELET

- Gebruik het apparaat niet als het snoer beschadigd is.
- Leg het snoer niet onder het apparaat of op warme/scherpe voorwerpen.
- Het gebruikte stopcontact moet eenvoudig bereikbaar zijn zodat in een noodgeval de stekker onmiddellijk uit het stopcontact kan worden gehaald.



## WAARSCHUWING

Gebruik het apparaat alleen wanneer de draairing en het glazen draaiplateau juist zijn geplaatst.

- 7 Steek de stekker in een gepast stop-contact. U hoort een geluidssignaal. Het scherm geeft weer.

### De tijd instellen

- Stel de klok in op een tijd tussen en (24-uur tijdsformaat).
- Druk op | .
- De uurweergave knippert op het scherm.
- Stel de uren met de draairegelknop in.
- Druk op | .
- De minutenweergave knippert nu op het scherm.
- Stel de minuten met de draairegelknop in.
- Druk op | om de tijd te bevestigen.



**Opmerking:** Tijdens het instellen van de tijd, druk op de toets en het apparaat keert automatisch terug naar de vorige stand.

### Koken met de microgolfoven

- Open de deur.
- Doe de levensmiddelen in een gepaste houder en vervolgens in het apparaat. Sluit de deur.
- **Druk op . Beeldschermweergave:** .

- 8 Stel met de draairegelknop een ander vermogen van de magnetron is.

- **U kunt het vermogen van de micro-wave ook instellen door te drukken op toets .**
- Druk op om de instelling te bevestigen.
- Stel met de draairegelaar de verwarmingstijd in.
- Druk op om het verwarmen te beginnen.
- **Het microgolffermogen instellen:** U hebt keuze uit 5 verschillende instellingen, gaande van 100 % tot 10 %.

| Druk op de toets | Microgolffermogen | Scherm |
|------------------|-------------------|--------|
| 1 x              | 100 %             | PI00   |
| 2 x              | 80 %              | P80    |
| 3 x              | 50 %              | P50    |
| 4 x              | 30 %              | P30    |
| 5 x              | 10 %              | PI0    |

- Het apparaat wordt automatisch uitgeschakeld zodra de ingestelde kooktijd is verstreken. U hoort 5 geluidssignalen. wordt op het scherm weergegeven. Na het instellen van de klok wordt de tijd op het scherm weergegeven.
- Open de deur en haal de levensmiddelen uit.

### Snelle startfunctie

- Open de deur.
- Doe de levensmiddelen in een gepaste houder en vervolgens in het apparaat. Sluit de deur.
- **In stand-by:**
  - Druk op . Het apparaat wordt onmiddellijk gedurende 30 seconden ingeschakeld. Het apparaat wordt na 30 seconden automatisch uitgeschakeld.

- Druk nogmaals op de toets om de kooktijd met **30** seconden te verlengen (maximum **95** minuten).
- **Draai de draairegelknop naar links om de verwarmingsduur in te stellen.**



**Opmerking:** Na het instellen van de kooktijd, druk op de toets  om het kookproces te starten. Microgolfvermogen: **100 %**.



## Ontdooien

### Ontdooien op...      Ontdooimodus

#### Gewicht

- **Druk op 1 x**  .
- Het scherm geeft DEF1 weer.
- Stel met de draairegelknop het gewicht in van de te ontdooien gerechten (van **100** tot **2000** g).

#### Tijd

- **Druk op 2 x**  .
- Het scherm geeft DEF2 weer.
- Stel met de draairegelknop de gewenste ontdooitijd in (van **5** seconden tot **95** minuten).

- **Het ontdooiproces starten:** Druk op de toets .
- Het apparaat wordt automatisch uitgeschakeld zodra de ingestelde tijd is verstreken. U hoort een geluidssignaal.  wordt op het scherm weergegeven. Na het instellen van de klok wordt de tijd op het scherm weergegeven.

- Open de deur en haal de levensmiddelen uit.

## Keukentimer

- De functie *Alarm* kan worden gebruikt wanneer het apparaat zich in *Stand-by* bevindt.
- **Druk op 2 x**  .
- **Beeldschermweergave:** .
- Stel met de draairegelknop de gewenste timertijd in (van **5** seconden tot **95** minuten).
- **De timer starten:** Druk op de toets .
- Eenmaal de ingestelde kooktijd is bereikt, dooft het klokcontrolelampje en hoort u **5** geluidssignalen.

## Koken met behulp van de vooraf ingestelde kookmenu's

- Er zijn in het totaal **8** verschillende vooraf ingestelde kookmenu's beschikbaar.
- Open de deur.
- Doe de levensmiddelen in een gepaste houder en vervolgens in het apparaat. Sluit de deur.
- **Stel met de draairegelknop het gewenste kookmenu in:**







| Levensmiddelen/<br>Drank          | Instelbare<br>waarden | Schermscherm |
|-----------------------------------|-----------------------|--------------|
| Automatisch<br>verwarmen<br>(R-1) | 200 g                 | 200 g        |
|                                   | 400 g                 | 400 g        |
|                                   | 600 g                 | 600 g        |
| Groenten<br>(R-2)                 | 200 g                 | 200 g        |
|                                   | 300 g                 | 600 g        |
|                                   | 400 g                 | 400 g        |
| Vis<br>(R-3)                      | 250 g                 | 250 g        |
|                                   | 350 g                 | 350 g        |
|                                   | 450 g                 | 450 g        |

| Levensmiddelen/<br>Drank | Instelbare<br>waarden               | Scherm |
|--------------------------|-------------------------------------|--------|
| Vlees<br>(A-4)           | 250 g                               | 250 g  |
|                          | 350 g                               | 350 g  |
|                          | 450 g                               | 450 g  |
| Pasta<br>(A-5)           | 50 g (met<br>450 ml koud<br>water)  | 50 g   |
|                          | 100 g (met<br>800 ml koud<br>water) | 100 g  |
| Aardappels<br>(A-6)      | 200 g                               | 200 g  |
|                          | 400 g                               | 400 g  |
|                          | 600 g                               | 600 g  |
| Pizza<br>(A-7)           | 200 g                               | 200 g  |
|                          | 400 g                               | 400 g  |
| Soep<br>(A-8)            | 200 ml                              | 200    |
|                          | 400 ml                              | 400    |

- Druk op de toets  om de instelling te bevestigen.
- **Stel met de draairegelknop het gewicht van het gerecht in.**
- Druk op de toets  om het kookproces te starten.
- Het apparaat wordt automatisch uitgeschakeld zodra het gekozen kookmenu is voltooid. U hoort 5 geluidssignalen.  wordt op het scherm weergegeven. Na het instellen van de klok wordt de tijd op het scherm weergegeven.
- Open de deur en haal de levensmiddelen uit.

### Kookprogramma uit meerdere stappen

- Het apparaat kan 2 kookprogramma's na elkaar uitvoeren.
- Open de deur.
- Doe de levensmiddelen in een gepaste houder en vervolgens in het apparaat. Sluit de deur.

- **Stel het eerste kookprogramma in**, bijv. ontthooien op tijd.
  - Druk op 2 x  .
  - DEF2 wordt op het scherm weergegeven.
  - Stel met de draairegelknop de ontthooitijd in.
- **Stel het tweede kookprogramma in**, bijv. een microgolfermogen van 80 %, etc.
  - Druk op . P100 verschijnt op het beeldscherm.
  - Druk nogmaals op  om het microgolfermogen op 80 % in te stellen of stel met de draairegelknop het vermogen van de microwave in.
  - Druk op  om de instelling te bevestigen. P80 verschijnt op het beeldscherm.
- **Stel met de draairegelaar de verwarmingstijd in.**
- **Het kookprogramma uit meerdere stappen starten:** Druk op de toets .
- U hoort een geluidssignaal aan het begin van het eerste kookprogramma.
- U hoort nogmaals een geluidssignaal aan het begin van het tweede kookprogramma.
- Het apparaat wordt na het voltooien van het kookprogramma uit meerdere stappen automatisch uitgeschakeld. U hoort vervolgens 5 geluidssignalen.
- Open de deur en haal de levensmiddelen uit.

### Kinderslot

- **Het kinderslot activeren:** In *stand-by*, druk op de toets  en houd circa 3 seconden ingedrukt. U hoort een geluidssignaal om aan te geven dat het kinderslot geactiveerd is. De huidige tijd wordt op het scherm weergegeven, indien ingesteld.



- **Het kinderslot deactiveren:** In de *ver-grendelde* modus, druk op de toets  en houd circa 3 seconden ingedrukt. U hoort een geluidssignaal om aan te geven dat het kinderslot gedeactiveerd is.

## Reiniging en onderhoud

- Haal altijd de stekker uit het stopcontact voordat u het apparaat schoonmaakt.
- Uit veiligheidsoverwegingen, maak het apparaat na elk gebruik schoon. Verwijder alle etensresten.



### OPGELET

Maak het apparaat niet schoon met agressieve schoonmaakmiddelen of staalwol.

### Onderdelen

### Reinigingsmethode

#### Ovenruimte

Maak schoon met een vochtige doek en een mild schoonmaakmiddel. Veeg de bodem van de ovenruimte grondig schoon en laat vervolgens volledig drogen.

#### **Nare geurtjes uit de ovenruimte verwijderen:**

Meng de schil en het sap van een citroen met een kopje water in een kom en plaats in de microgolfoven.

Breng het mengsel gedurende 5 minuten in de microgolfoven aan de kook. Veeg vervolgens de bodem schoon en droog de ovenruimte met behulp van een droge doek.

#### Behuizing

Maak schoon met een zachte en droge doek.

| Onderdelen   | Reinigingsmethode   |
|--|---|
| Dichting van de deur (deur en deurframe)   | Verwijder vlekken met een vochtige doek en een mild schoonmaakmiddel. Veeg vervolgens af en droog volledig.                                 |
| <ul style="list-style-type: none"> <li>Draairing</li> <li>Glazen draaiplateau</li> </ul> | Reinig met lauw water en een mild schoonmaakmiddel, spoel vervolgens met schoon water. Laat het toebehoren na het reinigen volledig drogen. |

## Probleemoplossing

| Probleem  | Oorzaak   | Oplossing  |
|---|---|--|
| Het apparaat werkt niet.  | <ul style="list-style-type: none"> <li>De stekker steekt niet juist in het stopcontact.</li> <li>Er is een probleem met de zekering van het stopcontact.</li> </ul> | <ul style="list-style-type: none"> <li>Haal de stekker uit het stopcontact en steek het na 10 seconden opnieuw in.</li> <li>Laat het stopcontact door een vakbekwame technicus controleren.</li> </ul> |
| Het apparaat warmt niet op.   | <ul style="list-style-type: none"> <li>De deur is niet volledig gesloten.</li> <li>De kooktijd is verkeerd ingesteld.</li> </ul>                                    | <ul style="list-style-type: none"> <li>Sluit de deur op een juiste manier.</li> <li>Stel de juiste kooktijd in.</li> </ul>   |
| Het glazen draaiplateau maakt tijdens de werking van het apparaat lawaai. | <ul style="list-style-type: none"> <li>De draairing en bodem van de oven zijn vuil.</li> </ul>  | <ul style="list-style-type: none"> <li>Reinig de vuile delen (→ Reiniging en onderhoud).</li> </ul>  |



### OPGELET

Reparaties aan het apparaat mogen alleen door een vakbekwame technicus worden uitgevoerd.

## Afdanken van uw oude machine

### SELECTIEVE INZAMELING VAN ELEKTRISCH EN ELEKTRONISCH AFVAL



Dit toestel is voorzien van het DEEE-symbool, wat betekent dat het niet bij het huishoudelijke afval gegooid mag worden op het einde van zijn levensduur, maar dat het naar een recyclagecentrum voor elektrische en elektronische huishoudtoestellen gebracht dient te worden. Wanneer u versleten huishoudtoestellen recycleert, levert u een aanzienlijke bijdrage tot de bescherming van ons milieu.

### BESCHERMING VAN HET MILIEU - RICHTLIJN 2012/19/EU

Wanneer u versleten elektrische en elektronische apparaten recycleert, levert u een aanzienlijke bijdrage tot de bescherming van ons milieu en onze gezondheid. Dit dient echter wel te gebeuren volgens bepaalde regels en vraagt de betrokkenheid van zowel leverancier als consument.



Daarom is uw toestel voorzien van het symbool  dat op het typeplaatje of op de verpakking aangebracht werd, in geen geval in een openbare of privévuilnisbak voor huishoudelijk afval gooien. De gebruiker heeft het recht om het toestel naar openbare inzamelpunten voor selectieve afvalverwerking te brengen zodat het toestel gerecycleerd of opnieuw gebruikt kan worden voor toepassingen conform de richtlijn.



# ¡Muchas gracias!

Muchas gracias por haber elegido nuestro producto VALBERG. Seleccionado, testado y recomendado por ELECTRO DEPOT. Los productos de la marca VALBERG le garantizan una facilidad de uso, un rendimiento eficaz y una calidad impecable.

Con este dispositivo puede estar seguro de que siempre quedará satisfecho al utilizarlo.

Bienvenido a ELECTRO DEPOT.

Visite nuestra página web: [www.electrodepot.es](http://www.electrodepot.es)



El manual se puede consultar en el sitio web de <http://www.electrodepot.es>

**A****Antes de empezar**

40 Indicaciones de seguridad

---

**B****Descripción del dispositivo**

46 Lista de partes  
47 Descripción del dispositivo  
47 Uso previsto  
47 Especificaciones técnicas

---

**C****Uso del dispositivo**

47 Conexión con puesta a tierra  
48 Antes del primer uso  
48 Instalación  
48 Uso

---

**D****Mantenimiento y limpieza**

52 Mantenimiento y limpieza  
53 Solución de problemas

---

**E****Eliminación**

54 Desecho de su dispositivo obsoleto

---

## Indicaciones de seguridad

**POR FAVOR, LEA ESTE MANUAL CON DETENIMIENTO ANTES DE UTILIZAR EL DISPOSITIVO Y CONSÉRVELO PARA SU USO EN FUTURAS OCASIONES.**

Este símbolo indica que las superficies  pueden calentarse durante el uso.

### Información general

- **Advertencia:** el aparato y sus piezas accesibles se calientan durante el uso. Evite tocar los elementos calefactores. Los menores de 8 deben mantenerse alejados a menos que estén bajo supervisión.
  - Este aparato puede ser utilizado por niños a partir de los 8 años y por personas con capacidades físicas, sensoriales o mentales limitadas, o con falta de experiencia o conocimiento, siempre que es-
- tén bajo supervisión o hayan recibido instrucciones sobre el uso seguro del aparato y los riesgos que puede originar.
- No está permitido que los niños jueguen con este producto.
  - Conserve el aparato y el cable de alimentación fuera del alcance de los niños menores de 8 años.
  - Los niños menores de 8 años no deben realizar la limpieza ni el mantenimiento, a menos que estén bajo supervisión de un adulto.
  - **PRECAUCIÓN:** si la puerta o la junta de la puerta están dañadas, deben ser reparadas por un profesional antes de poner el horno en marcha.
  - **PRECAUCIÓN:** es peligroso que las operaciones de mantenimiento o de reparación que implican retirar la tapa que protege de la energía generada por el microondas, sean realizadas por personal no cualificado.
  - **PRECAUCIÓN:** los líquidos y

otros alimentos no deben calentarse en recipientes cerrados herméticamente ya que podrían explotar.

- Utilice solo los utensilios aptos para microondas. No utilice recipientes ni tapas metálicas, papel de aluminio, vasos de cristal de plomo, plástico sensible a la temperatura, madera, clips metálicos o bridas para cables que contengan estos materiales. No utilice cuencos con bordes fresados o frascos de plástico con la tapa parcialmente retirada. **¡Riesgo de incendio!**
- Cuando caliente alimentos en recipientes de plástico o papel, observe constantemente el horno ya que existe riesgo de ignición.
- Si se desprende humo, apague o desconecte el horno y mantenga la puerta cerrada para sofocar las posibles llamas.
- El calentamiento de bebidas en el microondas puede provocar que el líquido hierva de

forma brusca y con retraso; tenga cuidado al manipular el envase. **¡Riesgo de quemaduras!**

- Debe mezclar o agitar el contenido de los biberones y de los tarros de alimentos para bebés y comprobar su temperatura antes de consumirlo para evitar posibles quemaduras. Afloje la rosca y la tetina antes de calentar el biberón para evitar quemaduras.
- No se recomienda calentar huevos con cáscara ni huevos hervidos en el horno microondas ya que pueden explotar, incluso después de la cocción.
- **Advertencia:** energía del microondas - No retire la tapa.
- Para evitar peligros, si el cable de conexión de red está dañado, deberá ser reemplazado por el fabricante, su servicio al cliente o una persona cualificada.
- El aparato no se ha diseñado para su uso con un temporizador externo o sistema de



control remoto.

- No conecte el aparato a la red con un cable de extensión o una regleta de conexión. **Riesgo de sobrecalentamiento.**
- Nunca abra la carcasa del aparato. La manipulación de las conexiones o componentes eléctricos, y de las piezas mecánicas, es peligrosa y puede provocar un funcionamiento incorrecto o descargas eléctricas.
- **Atención: para los aparatos con modo Grill** - Superficie caliente. ¡Riesgo de quemaduras! Al asar los alimentos, el interior y el exterior del horno, la parrilla de asado y la puerta pueden calentarse. Utilice el aparato únicamente con los botones y controles adecuados.
- **Advertencia: para los aparatos con modo Combinación** - Al utilizarlo con el modo combinado, los niños deben usar el aparato únicamente bajo supervisión de un adulto debido a las elevadas tempe-

raturas que se generan.

- **PRECAUCIÓN:** no permita que los niños utilicen el horno sin supervisión e indíqueles las instrucciones de seguridad para que pueda utilizar el horno de manera segura y comprender los peligros de un uso incorrecto.
- No caliente latas en el horno microondas. La presión podría aumentar y provocar una explosión ocasionando lesiones y daños materiales.
- Con el fin de evitar las situaciones peligrosas descritas en este manual, no utilice el aparato para otros fines distintos a los especificados.
- Antes de conectar el aparato a una toma de corriente, asegúrese de que la tensión indicada en el aparato corresponde a la tensión de red local.
- Por motivos de seguridad, este aparato incluye un enchufe de conexión a tierra. Conecte siempre el aparato a una toma de corriente con conexión a tierra.

- Para comprobar la temperatura de los alimentos, interrumpa primero el proceso de cocción. Utilice únicamente un termómetro para uso alimentario. Nunca utilice un termómetro de mercurio o de líquido ya que no son aptos para su uso a temperaturas altas y podrían romperse con facilidad.
- Nunca utilice el aparato si las bisagras de la puerta están sueltas y si observa orificios o fisuras en la carcasa, puerta o interior del horno.
- No se ha previsto el uso de este dispositivo en el exterior.
- Nunca utilice el aparato para guardar o secar objetos que puedan inflamarse fácilmente. **La humedad se evapora. ¡Riesgo de incendio!**
- No utilice el aparato para calentar cojines o almohadas de semillas de cereza, granos de trigo, lavanda o gel. Al calentarse, estas almohadas podrían incendiarse, incluso después de haberlas retirado del aparato. El horno microondas se ha diseñado para calentar alimentos y bebidas. Secar alimentos o ropa y calentar almohadas, zapatillas, esponjas, ropa húmeda y otros objetos parecidos puede provocar un riesgo de lesiones, ignición o incendio.
- Tenga especial cuidado al cocinar o calentar alimentos con un elevado contenido de azúcar. Si se calientan durante demasiado tiempo, el azúcar se puede caramelizar o quemarse.
- El aparato no es adecuado para limpiar o desinfectar objetos. Los objetos pueden calentarse en exceso y provocar quemaduras al retirarlos del aparato.
- No utilice el horno a pleno rendimiento para calentar platos o secar hierbas. No utilice el aparato sin alimentos o ni con alimentos cargados incorrectamente.
- No caliente alcohol sin diluir ya que podría incendiarse fá-

cilmente. **¡Riesgo de incendio!**

- No utilice este aparato para calentar los alimentos dentro de bolsas de conservación del calor diseñadas para su uso en hornos normales como, por ejemplo, bolsas de asar. Estas bolsas para conservar el calor contienen una pequeña capa de papel de aluminio que refleja las ondas. A su vez, esta energía puede reflejarse en el revestimiento exterior del papel y provocar que se incendie.
  - No utilice el aparato para calentar alimentos muy fritos. No deje el microondas desatendido cuando cocine con aceites o grasas, ya que pueden provocar un riesgo de incendio si se calientan en exceso.
  - Utilice manoplas de cocina al introducir o extraer platos, o cuando manipule los platos o los alimentos del aparato.
- ¡Riesgo de quemaduras!**
- Nunca coloque una bandeja

de cristal caliente (ni cualquier otro recipiente de cocción caliente) encima de una superficie fría, especialmente si es de cerámica o granito. La bandeja de cristal podría romperse y la superficie de trabajo quedar dañada. Utilice un mantel adecuado y resistente al calor, o un salvamanteles.

- No utilice el aparato para calentar la habitación. A causa de las temperaturas elevadas que se generan, los objetos que están cerca del aparato pueden incendiarse.
- Cuando utilice electrodomésticos conectados a enchufes cercanos al aparato, asegúrese de que el cable de alimentación no queda atrapado en la puerta caliente del horno. La puerta caliente podría derretir el aislante del cable y convertirse en un peligro.
- Retire las bridas y las asas metálicas o de plástico de los recipientes y bolsas de papel antes de colocarlos en el horno.

- Instale o coloque este horno según las instrucciones de instalación proporcionadas.
- No utilice este horno cerca de una fuente de agua, en un suelo húmedo o cerca de una piscina.
- El cable no debe colgar sobre la encimera o la mesa.
- Para la información relacionada con la instalación del horno, consulte el apartado " Utilización". Deje un espacio de 20 cm en ambos lados y de 30 cm sobre el horno. La parte trasera del aparato debe estar en contacto con la pared.
- No intente utilizar el horno con la puerta abierta ya que puede generar una exposición nociva a la energía que emite el microondas. Es importante no romper ni intentar forzar los dispositivos de bloqueo de seguridad.
- No coloque ningún objeto entre la parte frontal y la puerta del horno. Evite que la tierra o los residuos generados por

productos de limpieza se acumulen en las superficies de las juntas.

- Este aparato se ha diseñado para su uso doméstico y usos similares como:
  - zonas de cocina de almacenes, oficinas y otros entornos de trabajo;
  - clientes de hoteles, moteles y otro tipo de alojamientos;
  - granjas;
  - casas de huéspedes.
- No utilice un aparato de limpieza al vapor para limpiar el horno. El vapor podría llegar a los componentes eléctricos y provocar un cortocircuito.
- El horno debe limpiarse con regularidad; retire los restos de comida (consulte el manual de uso).
- Se recomienda limpiar regularmente el aparato. Si el aparato no se conserva limpio, la superficie podría deteriorarse, afectar negativamente en su vida útil y originar una situación peligrosa.
- Los recipientes metálicos

para alimentos y bebidas no pueden introducirse en el microondas.

- Tenga cuidado de no desplazar el plato giratorio cuando retira los recipientes aparato.
- Este electrodoméstico es un aparato del Grupo 2 ya que produce intencionadamente energía de radiofrecuencia para el tratamiento de la materia y está destinado a una zona doméstica o a un establecimiento conectado directamente a la red eléctrica de baja tensión que abastece a edificios que hacen un uso doméstico de la misma (Clase B).

- Para información detallada sobre la limpieza de juntas, cavidades y otros componentes, consulte el apartado "Limpieza y mantenimiento".
- El aparato se calienta durante su utilización. No toque las resistencias situadas en el interior del horno. Se recomienda mantener alejados a los niños. No utilice productos de mantenimiento muy abrasivos o rascadores metálicos duros para limpiar la puerta de cristal del horno, podrían arañar la superficie y romper el cristal.
- El horno microondas está destinado a colocarse en un mueble.

## Lista de partes

**1** Panel de control

**2** Eje del puerto giratorio

**3** Rodillo giratorio

**4** Plato de cristal

**5** Montaje de la puerta

**6** Ventana

**7** Bloqueo de seguridad para niños

**8** Cable de alimentación con enchufe

## Descripción del dispositivo

- Desembale el dispositivo. Retire todos los adhesivos del dispositivo. Controle que el dispositivo reúne todas las condiciones establecidas y se encuentra en perfecto estado. Si el dispositivo está dañado o presenta averías, no lo utilice y hágase lo llevar a su distribuidor o servicio al cliente.
- Mantenga el embalaje fuera del alcance de los niños. Existe un riesgo de accidente si los niños juegan con el embalaje.

## Uso previsto

- Este aparato se ha diseñado para cocinar alimentos con la energía de las microondas. No utilice este aparato con fines distintos de los previstos.
- El aparato deja de emitir los rayos cuando se apaga, por ejemplo al abrir la puerta (más contactos de seguridad), y no se almacenan ni en los alimentos ni en los recipientes.
- Cualquier otro uso puede deteriorar el aparato u originar daños.

## Especificaciones técnicas

|                            |   |
|----------------------------|---|
| Modelo:                    | 961825 - BI<br>MWO 25 K343C             |
| Tensión de alimentación:   | 230 V~, 50 Hz                           |
| Entrada nominal:           | 1450 vatio                              |
| Tensión de salida nominal: | 900 vatio                               |
| Dimensiones totales:       | An. 59.5 cm<br>Al. 39.5 cm<br>Pr. 39 cm |
| Capacidad:                 | 25 litros                               |
| Peso neto:                 | aprox 17.5 kg                           |

## Conexión con puesta a tierra

- El cable de alimentación está equipado con un enchufe con conexión a tierra y debe conectarse a una toma de corriente correctamente instalada y con puesta a tierra.
- Se recomienda la instalación de un circuito distinto para el horno.
- La tensión elevada es peligrosa y puede provocar peligro de incendio y otros accidentes, causando daños o lesiones.



### ADVERTENCIA

Una conexión incorrecta del equipo de puesta a tierra podría provocar una descarga eléctrica.

## Antes del primer uso

- Desenchufe el aparato.
- Limpie el dispositivo (→ Mantenimiento y limpieza).

## Instalación



### ¡ATENCIÓN!

- Nunca bloquee los orificios de ventilación del armario o del aparato.
- La altura mínima de instalación es de 85 cm.

Instalar el microondas en un armario.

- 1 El armario no tendrá panel posterior detrás del microondas para que el aparato tenga ventilación suficiente. Tenga en cuenta las dimensiones en la instalación.
- 2 Durante la instalación del microondas utilice las piezas de sujeción suministradas (2 pequeños tornillos, 1 tornillo grande, 1 tuerca, 1 brida).
- 3
- 4 Fije la brida a la tabla del armario.
- 5 Deslice el aparato dentro del armario y fije la parte delantera del mismo con una tuerca y un tornillo.

## Accesorios

- 6 Coloque el soporte del plato giratorio y, después, el plato de cristal en el aparato.

El plato gira durante el uso.

Nunca coloque el plato de cristal del revés.

Nunca bloquee el plato de cristal.

Coloque el recipiente de los alimentos en una bandeja de cristal apta para su uso.

## Uso



### ATENCIÓN:

- Si el cable de alimentación está dañado, no utilice el aparato.
- No pase el cable por debajo del aparato o por encima de objetos calientes o cortantes.
- Debe poder acceder al enchufe fácilmente para desconectarlo inmediatamente de la toma de corriente en caso de emergencia.



**ADVERTENCIA**

Utilice el aparato solo si el soporte del plato y el plato de cristal están bien colocados.

- 7 Conecte el enchufe a una toma de corriente apropiada. Se escucha una señal sonora. La pantalla muestra .

Ajuste de la hora

- El reloj se puede ajustar a una hora situada entre y (reloj de 24 horas).
- Pulse | .
- La hora parpadea en la pantalla.
- Ajuste las horas con el dial.
- Pulse | .
- Los minutos parpadean ahora en la pantalla.
- Ajuste los minutos con el dial.
- Pulse | , para confirmar la hora.



**Nota:** al ajustar la hora, pulse la tecla para que el aparato vuelva automáticamente a su estado anterior.

Cocinar en el microondas

- Abra la puerta.
- Coloque los alimentos en un recipiente adecuado en el interior del aparato. Cierre la puerta.
- Pulse . Aviso en la pantalla: .

- 8 Ajuste con el dial otra selección de potencia de microondas.

- También puede Usted seleccionar las funciones del microondas pulsando los botones .
- Pulse , para confirmar la selección.
- Establezca el tiempo de calentamiento mediante el dial.
- Pulse , para comenzar el proceso de calentamiento.
- Defina la potencia:** dispone de 5 ajustes que van del 100 % al 10 %.

| Pulse la tecla | Nivel de potencia | Pantalla |
|----------------|-------------------|----------|
| 1 x            | 100 %             |          |
| 2 x            | 80 %              |          |
| 3 x            | 50 %              |          |
| 4 x            | 30 %              |          |
| 5 x            | 10 %              |          |

- El aparato se apaga automáticamente cuando termina el tiempo de cocción definido. La señal acústica se repite 5 veces. se visualiza en la pantalla. Después del ajuste del reloj, la hora se muestra en la pantalla.
- Abra la puerta y retire los alimentos.

Función de encendido rápido

- Abra la puerta.
- Coloque los alimentos en un recipiente adecuado en el interior del aparato. Cierre la puerta.
- En modo de espera:**
  - Pulse El aparato se enciende inmediatamente durante 30 segundos. Al cabo de 30 segundos, el aparato se apaga automáticamente.



- Coloque los alimentos en un recipiente adecuado en el interior del aparato. Cierre la puerta.
- Gire el dial hacia la izquierda para ajustar el tiempo de calentamiento.





**Nota:** una vez definido el tiempo de cocción, pulse la tecla  para empezar a cocinar. Potencia del microondas: **100 %**.



## Descongelación

### Descongela- Modo de descongelación ción por...

#### Peso

- Pulse **1** x  .
- Aviso en la pantalla: **dEFL**.
- Gire el dial para seleccionar el peso del alimento a descongelar (de **100** a **2000** g).



#### Retardo

- Pulse **2** x  .
- Aviso en la pantalla: **dEF2**.
- Gire el dial para seleccionar el tiempo de descongelación deseado (de **5** segundos a **95** minutos).

- **Empezar la descongelación:** pulse la tecla .
- El aparato se apaga automáticamente cuando termina el tiempo definido. Se escucha una señal sonora. **0:00** se visualiza en la pantalla. Después del ajuste del reloj, la hora se muestra en la pantalla.

- Abra la puerta y retire los alimentos.

## Temporizador de cocina



- La función *Alarma* se puede utilizar cuando el aparato está en modo de *Espera*.
- Pulse **2** x  | .
- Aviso en la pantalla: **0:00**.
- Gire el dial para seleccionar la duración del temporizador (de **5** segundos a **95** minutos).
- **Inicio del temporizador:** pulse la tecla .
- Cuando se alcanza el tiempo de cocción definido, el piloto del reloj se apaga y una señal acústica se repite **5** veces.

## Cocinar con los modos de cocción predefinidos

- Dispone de **8** menús de cocción predefinidos.
- Abra la puerta.
- Coloque los alimentos en un recipiente adecuado en el interior del aparato. Cierre la puerta.
- Seleccione con el dial el modo de cocción deseado.







| Alimentos / Bebidas            | Valores ajustables | Pantalla |
|--------------------------------|--------------------|----------|
| Calentamiento automático (R-1) | 200 g              | 200 g    |
|                                | 400 g              | 400 g    |
|                                | 600 g              | 600 g    |
| Vegetales (R-2)                | 200 g              | 200 g    |
|                                | 300 g              | 600 g    |
|                                | 400 g              | 400 g    |
| Pescado (R-3)                  | 250 g              | 250 g    |
|                                | 350 g              | 350 g    |
|                                | 450 g              | 450 g    |

| Alimentos / Bebidas | Valores ajustables              | Pantalla |
|---------------------|---------------------------------|----------|
| Carne (R-4)         | 250 g                           | 250 g    |
|                     | 350 g                           | 350 g    |
|                     | 450 g                           | 450 g    |
| Fideos (R-5)        | 50 g (con 450 ml de agua fría)  | 50 g     |
|                     | 100 g (con 800 ml de agua fría) | 100 g    |
| Patatas (R-6)       | 200 g                           | 200 g    |
|                     | 400 g                           | 400 g    |
|                     | 600 g                           | 600 g    |
| Pizza (R-7)         | 200 g                           | 200 g    |
|                     | 400 g                           | 400 g    |
| Sopa (R-8)          | 200 ml                          | 200      |
|                     | 400 ml                          | 400      |

- Pulse la tecla  para confirmar el ajuste.
- Seleccione con el dial el peso de los alimentos.
- Pulse la tecla  para empezar a cocinar.
- El aparato se apaga automáticamente cuando termina el menú de cocción definido. La señal acústica suena 5 veces. 0:00 se visualiza en la pantalla. Después del ajuste del reloj, la hora se muestra en la pantalla.
- Abra la puerta y retire los alimentos.

### Programa de cocción en varias etapas

- El aparato puede ejecutar 2 programas de cocción sucesivos.
- Abra la puerta.
- Coloque los alimentos en un recipiente adecuado en el interior del aparato. Cierre la puerta.

- **Defina el primer programa de cocción**, por ejemplo, la descongelación por tiempo.
  - Pulse 2 x  .
  - DEF2 se visualiza en la pantalla.
  - Selecciones con el dial el tiempo de descongelado.
- **Defina el segundo programa de cocción**, por ejemplo, nivel de potencia de 80 %, etc.
  - Pulse . P80 aparece en la pantalla.
  - Pulse de nuevo , para ajustar una potencia del microondas del 80 %, o ajuste la potencia de forma manual con el dial.
  - Pulse , para confirmar la selección. P80 aparece en la pantalla.
- Establezca el tiempo de calentamiento mediante el dial.
- **Iniciar el programa de cocción en varias etapas:** pulse la tecla .
- Se escucha una señal acústica al iniciar el primer programa de cocción.
- Se vuelve a escuchar una señal acústica al iniciar el segundo programa de cocción.
- El aparato se apaga automáticamente al final del programa de cocción en varias etapas. Las señales sonoras suenan en 5 ocasiones.
- Abra la puerta y retire los alimentos.

### Bloqueo de seguridad para niños

- **Activar el bloqueo de seguridad para niños:** en el modo de *Espera*, pulse la tecla  durante 3 segundos. Suena una señal acústica larga para indicar la activación del bloqueo de seguridad para niños. Si se ha ajustado la hora actual, se visualiza en la pantalla.

- **Desactivar el bloqueo de seguridad para niños:** en el modo de *Bloqueo*, pulse la tecla  durante **3** segundos. Suena una señal acústica larga para indicar la desactivación del bloqueo de seguridad para niños.

## Mantenimiento y limpieza

- Antes de realizar la limpieza del aparato, desconecte el cable de alimentación de la toma de corriente.
- Por motivos de higiene, el aparato debe limpiarse después de cada uso. Elimine todos los restos de alimentos.



### ATENCIÓN

No utilice productos de limpieza abrasivos o estropajos de acero para limpiar el aparato.

### Pieza

### Método de limpieza

Cámara de cocción

Límpiala con un paño húmedo y un poco de detergente suave. Limpie a fondo la cámara de cocción y después séquela completamente.

**Neutralice los olores desagradables de la cámara de cocción:** en un recipiente apto para microondas, mezcle la piel y el zumo de un limón con agua.

Deje hervir la mezcla en el microondas durante **5** minutos. A continuación, lave la cámara a fondo y séquela con un paño seco.

| Pieza   | Método de limpieza   |
|---|--|
| Carcasa   | Límpiala con un paño suave y seco.   |
| Junta hermética de la puerta (puerta y marco de la puerta)                                    | Retire las manchas con un paño húmedo y un poco de detergente suave. A continuación, lávela a fondo y séquela. |
| <ul style="list-style-type: none"> <li>Rodillo giratorio</li> <li>Plato de cristal</li> </ul> | Límpielo con agua tibia y detergente suave y aclárelo. Deje que los accesorios se sequen completamente.        |

## Solución de problemas

| Problema  | Causa   | Solución   |
|---|---|--|
| El aparato no se enciende.  | <ul style="list-style-type: none"> <li>El enchufe no está conectado correctamente.</li> <li>Existe un problema con el fusible de la toma de corriente.</li> </ul> | <ul style="list-style-type: none"> <li>Desconecte el enchufe y vuelva a conectarlo transcurridos 10 segundos.</li> <li>Un técnico especializado debería comprobar la toma de corriente.</li> </ul> |
| El aparato no calienta.   | <ul style="list-style-type: none"> <li>La puerta no está bien cerrada.</li> <li>El tiempo de cocción no se ha definido correctamente.</li> </ul>                  | <ul style="list-style-type: none"> <li>Cierre la puerta correctamente.</li> <li>Ajuste el tiempo de cocción correctamente.</li> </ul>  |
| El plato de cristal hace ruido durante el funcionamiento del aparato. | <ul style="list-style-type: none"> <li>El soporte de la bandeja y el fondo del horno están sucios.</li> </ul>   | <ul style="list-style-type: none"> <li>Limpie las partes sucias (→ Limpieza y mantenimiento).</li> </ul>   |



## ATENCIÓN

Solo personal técnico cualificado puede realizar las reparaciones del aparato.

## Desecho de su dispositivo obsoleto

### ELIMINACIÓN DE DESECHOS ELÉCTRICOS Y ELECTRÓNICOS



Este dispositivo contiene el símbolo de la Directiva RAEE (Directiva sobre residuos de aparatos eléctricos y electrónicos), lo que significa que al no puede ser desechado en la basura doméstica una vez finalizada su vida útil, sino en puntos de recogida locales para la separación de residuos. La recuperación de residuos contribuye a la protección del medio ambiente.

### PROTECCIÓN DEL MEDIO AMBIENTE - DIRECTIVA 2012/19/EU

Para proteger nuestro medio ambiente y nuestra salud, los dispositivos viejos eléctricos y electrónicos deben desecharse según las normas establecidas, a seguir tanto por los proveedores, como por los usuarios.

Por este motivo, su dispositivo con el símbolo indicado en su etiqueta de identificación o embalaje,



no debe desecharse en un cubo de basura público o privado de uso doméstico. El usuario debe entregar el dispositivo en puntos de recogida locales para su reciclaje y clasificación, o para ser reutilizados con otros fines según lo definido en la Directiva.