

**FR** **CONDITION DE GARANTIE**  
Ce produit est garanti pour une période de 2 ans à partir de la date d'achat\*, contre toute défaillance résultant d'un vice de fabrication ou de matériau. Cette garantie ne couvre pas les vices ou les dommages résultant d'une mauvaise installation, d'une utilisation incorrecte ou de l'usure anormale du produit.

\*sur présentation du ticket de caisse.

**EN** **WARRANTY CONDITIONS**  
This product is guaranteed against faults caused by defects in manufacturing or the materials used for a period of two years, starting from the date of purchase.\* This warranty does not cover defects or damage caused by failure to install the device correctly, incorrect use of the product, or excessive wear and tear.

\*proof of purchase required.

**NL** **GARANTIEVOORWAARDEN**  
Dit product wordt gegarandeerd voor een periode van 2 jaar vanaf de aankoopdatum\*, voor elke storing die het gevolg is van een fabricagefout of het materiaal. Gebreken of schade door slechte installatie, onjuist gebruik of abnormale slijtage van het product worden niet gedekt door deze garantie.

\*op vertoon van kassabon.

**ES** **CONDICIONES DE GARANTÍA**  
El certificado de garantía de este producto tiene una duración de 3 años a partir de la fecha de compra\* que se limita a los defectos de fabricación y averías del material. Se excluyen de la garantía deficiencias o daños originados por una mala instalación, errores en la manipulación o por un uso inadecuado.

\*previa presentación del comprobante de compra.

**IT** **CONDIZIONI DELLA GARANZIA**  
Questo prodotto è garantito per un periodo di 2 anni a partire dalla data di acquisto\* contro qualsiasi difetto di materiale o fabbricazione. La garanzia non copre i danni risultati da un'installazione scorretta, da un utilizzo improprio o dall'usura anomala del prodotto.

\*su presentazione della prova di acquisto.

**Ventilateur colonne**  
**Tower Fan**  
**Torenventilator**  
**Ventilador de torre**  
**Ventilatore a torre**

968200

CONSIGNES D'UTILISATION	.....02
INSTRUCTIONS FOR USE	.....16
GEBRUIKSAANWIJZINGEN	.....30
INSTRUCCIONES DE USO	.....44
ISTRUZIONI PER L'USO	.....58

ELECTRO DEPOT  
1 route de Vendeville  
59155 FACHES-THUMESNIL - FRANCE



**VALBERG**



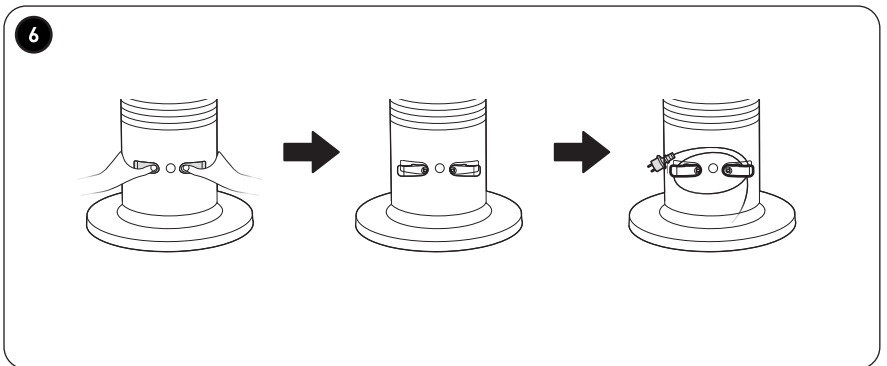
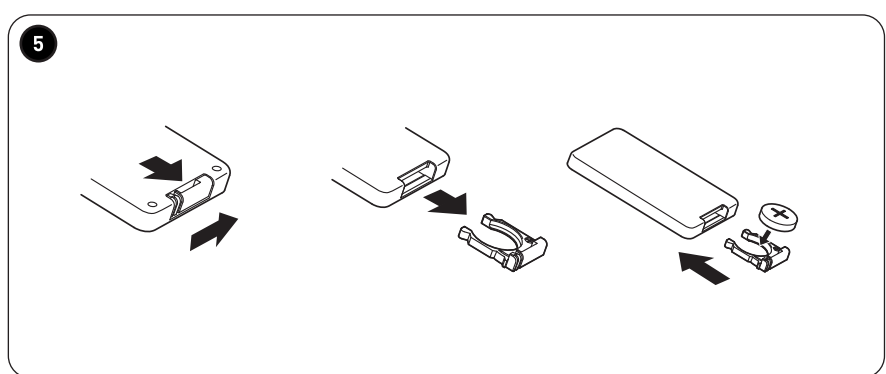
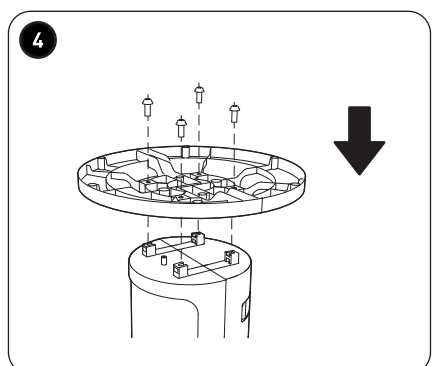
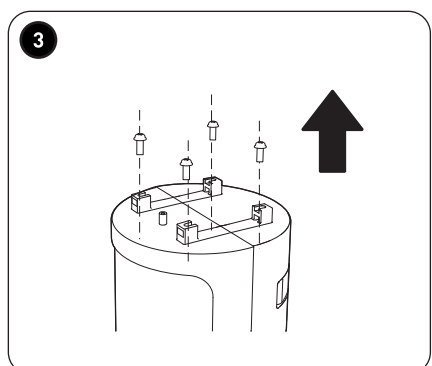
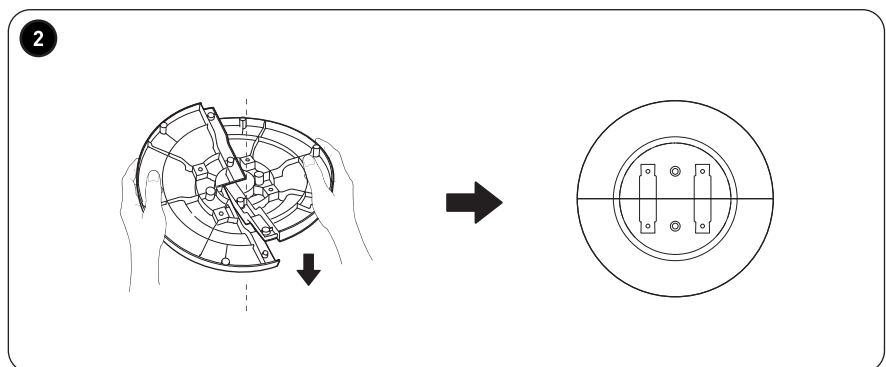
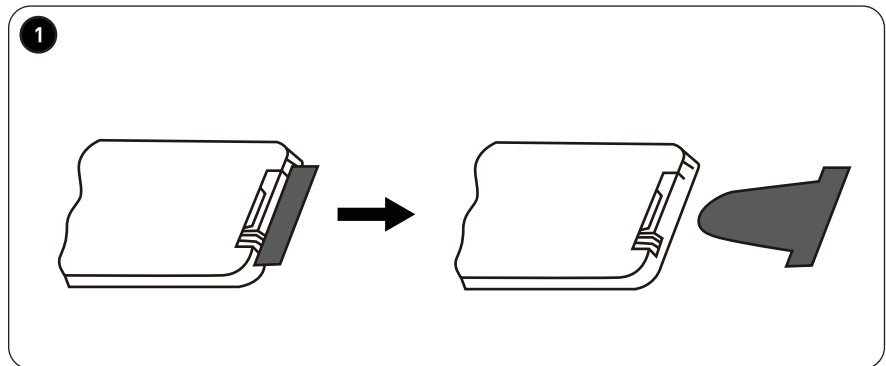
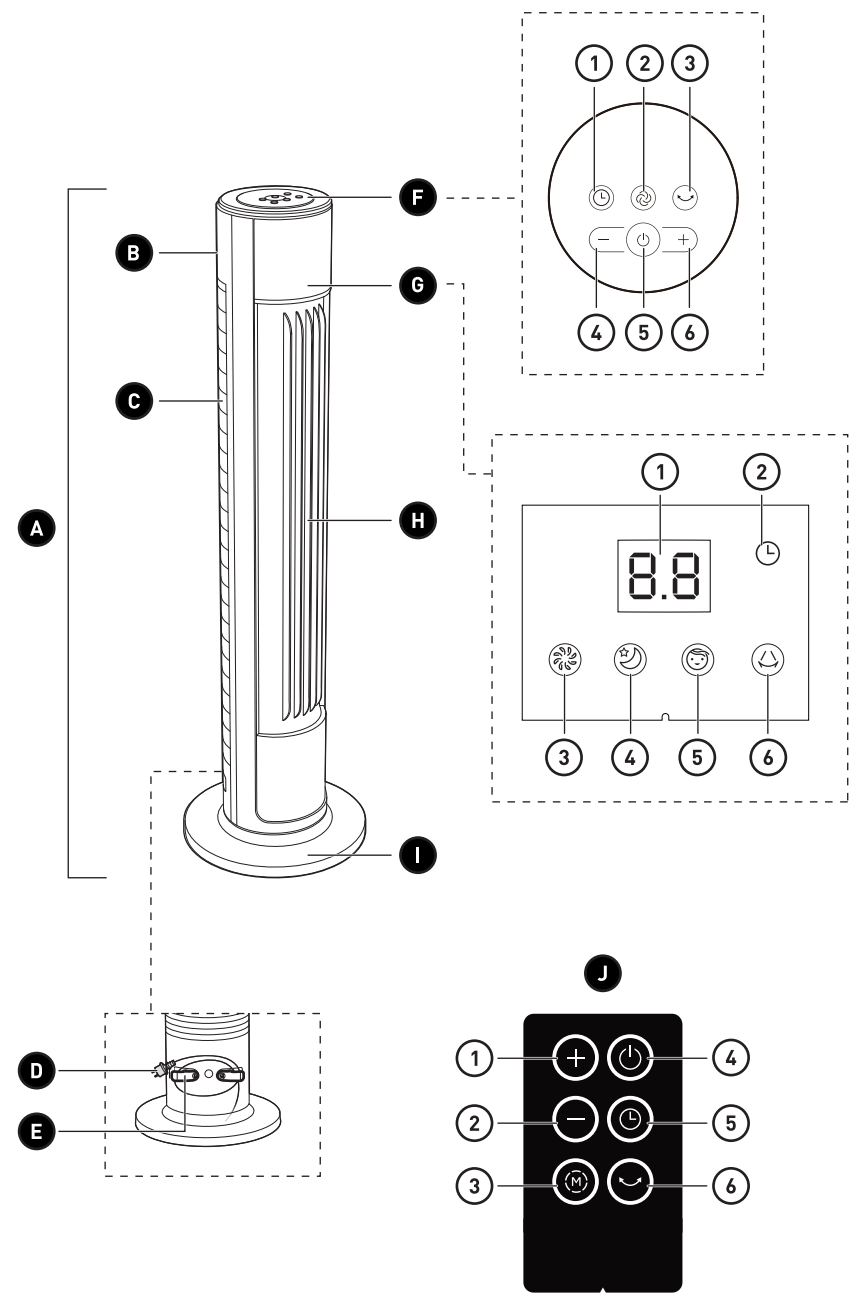

# Merci !

Merci d'avoir choisi ce produit VALBERG.  
Choisis, testés et recommandés par ELECTRO DEPOT,  
les produits de la marque VALBERG vous assurent  
une utilisation simple, une performance fiable et  
une qualité irréprochable.  
Grâce à cet appareil, vous savez que chaque utilisation  
vous apportera satisfaction.

Bienvenue chez ELECTRO DEPOT.

Visitez notre site Internet : [www.electrodepot.fr](http://www.electrodepot.fr)  
[www.electrodepot.be](http://www.electrodepot.be)

**VOTRE AVIS COMPTE !**



**PARTAGEZ  
VOTRE EXPERIENCE  
SUR LES PRODUITS**

Parce que votre satisfaction est notre priorité, nous vous proposons  
de donner votre avis sur ce produit. Il sera transmis et analysé par  
nos équipes afin d'améliorer continuellement le produit.

**Donnez votre avis sur <http://www.electrodepot.fr/avis-client>**



**ELECTRO DEPOT**

2

FR

# Table des matières

**A**

## **Aperçu de l'appareil**

Composants  
Aperçu de l'appareil  
Utilisation prévue  
Caractéristiques

---

**B**

## **Utilisation de l'appareil**

Avant la première utilisation  
Assemblage  
Utilisation

---

**C**

## **Nettoyage et entretien**

Nettoyage et entretien  
Rangement

Les notices sont aussi disponibles sur le site  
<http://www.electrodepot.fr/sav/notices/>  
<http://www.electrodepot.be/fr/sav/notices>

**VEUILLEZ PRENDRE LE TEMPS DE LIRE ATTENTIVEMENT LE PRÉSENT MODE D'EMPLOI AINSI QUE LE LIVRET RÉGLEMENTAIRE SÉPARÉ AVANT D'UTILISER L'APPAREIL. GARDEZ LES DEUX LIVRETS AFIN DE POUVOIR VOUS Y RÉFÉRER ULTÉRIEUREMENT.**

## Composants

- A** L'unité principale
- B** Poignée
- C** Entrées d'air
- D** Cordon et fiche d'alimentation
- E** Crochets de rangement du cordon
- F** Panneau de commande
- 1** Bouton Minuteur
- 2** Bouton Mode Ventilation
- 3** Bouton Oscillation
- 4** Bouton - (Vitesse/Minuteur)
- 5** Bouton Alimentation (MARCHE/VEILLE)
- 6** Bouton + (Vitesse/Minuteur)
- G** Écran d'affichage avec récepteur de signal de la télécommande
- 1** Réglage de la vitesse/du minuteur

- ② Voyant du minuteur
- ③ Voyant de ventilation normale
- ④ Voyant de ventilation nocturne
- ⑤ Voyant de ventilation naturelle
- ⑥ Voyant d'oscillation
- Ⓜ Sorties d'air
- Ⓛ Socle
- Ⓜ Télécommande
- ① Bouton + (vitesse/minuteur)
- ② Bouton - (vitesse/minuteur)
- ③ Bouton Mode Ventilation
- ④ Bouton Alimentation (MARCHE/VEILLE)
- ⑤ Bouton Minuteur
- ⑥ Bouton Oscillation

## Aperçu de l'appareil

- Déballez l'appareil. Retirez toutes les étiquettes du produit. Veuillez vérifier son exhaustivité et s'il est en bon état. Si l'appareil est endommagé ou présente un dysfonctionnement, ne l'utilisez pas et rapportez-le à votre revendeur ou service après-vente.
- Conservez tous les emballages hors de portée des enfants. Il existe un risque d'accident si les enfants jouent avec les matériaux d'emballage.

## Utilisation prévue

- Cet appareil est conçu exclusivement pour un usage domestique. N'utilisez l'appareil qu'en intérieur dans un endroit sec et bien aéré. Il n'est pas conçu pour une utilisation industrielle ou professionnelle.
- Cet appareil est conçu pour faire circuler de l'air dans l'espace alentour et générer un flux d'air. N'utilisez pas l'appareil pour un autre usage.
- Tout autre usage peut endommager l'appareil ou entraîner des blessures.

## Caractéristiques

Modèle :	968200
<b>Ventilateur colonne</b>	
Tension de fonctionnement :	220-240 V ~, 50 Hz
Puissance :	45 W
Classe de protection :	I
Minuteur (Démarrage automatique, arrêt automatique) :	0,5 – 12 heures (Durée de 0,5 – 10 heures réglable par intervalles de 0,5 heures, et durée de 11 – 12 heures réglable par intervalles de 1 heure)
<b>Télécommande</b>	
Batterie :	1 pile bouton au lithium CR2032 de 3 V (fournie)
Distance de fonctionnement :	Jusqu'à 5 mètres

Description	Symbole	Valeur	Unité
Débit d'air maximum du ventilateur	F	6,0	m <sup>3</sup> /min
Puissance absorbée du ventilateur	P	37,5	W
Valeur de service	S <sub>v</sub>	0,2	(m <sup>3</sup> /min)/W
Consommation électrique en veille	P <sub>SB</sub>	0,3	W
Consommation électrique dans le mode arrêt	P <sub>off</sub>	–	W
Niveau de puissance acoustique	L <sub>WA</sub>	57,5	dB(A)
Vitesse d'air maximum	c	2,8	mètres/s
Consommation électrique saisonnière	Q	12,3	kWh/a
Norme de mesure de la valeur de service	EN 60704-2-7:1998 EN 60704-1 : 2010+A11:2012 EN 50564;2011 EN ISO 5801:2008		
Coordonnées de contact pour tout complément d'information	ELECTRO DEPOT, 1 route de Vendeville 59155 FACHES THUMESNIL - France		



**ATTENTION !**

- Débranchez toujours l'appareil de la prise secteur avant de :
  - monter ou démonter une pièce, quelle qu'elle soit,
  - déplacer l'appareil,
  - nettoyer ou ranger l'appareil.
- Ne touchez aucune des parties mobiles. N'insérez jamais les doigts ou tout objet dans l'unité principale ou les ouvertures de l'appareil afin d'éviter un choc électrique, un incendie ou des blessures.

## Avant la première utilisation

- Avant la première utilisation, essayez l'appareil à l'aide d'un chiffon doux sec pour éliminer la poussière.
  - Assemblez le socle sur l'unité principale.
- 1 Retirez la languette isolante du compartiment de la pile afin de pouvoir commencer à utiliser la télécommande. La pile est fournie.

## Assemblage

### Outil nécessaire : tournevis cruciforme.

- 2 Pour assembler le socle, entrecroisez les 2 moitiés du socle en vous assurant que les trous situés le long de la ligne centrale se chevauchent correctement. Ensuite, appuyez sur les 2 moitiés pour qu'elles s'encastrent, comme illustré.
  - 3 Retirez les 4 vis de fixation des 4 guides surélevés sous l'unité principale en les faisant tourner dans le sens inverse des aiguilles d'une montre à l'aide d'un tournevis cruciforme.
  - 4 Alignez le haut du socle assemblé au bas de l'unité principale, et insérez les 4 guides surélevés dans les 4 trous situés en haut du socle.
- Insérez ensuite les 4 vis de fixation dans les 4 trous situés sous le socle, pile au dessus des 4 guides surélevés, puis serrez les vis dans le sens des aiguilles d'une montre à l'aide du tournevis.
  - Vérifiez que le socle est fermement attaché à l'unité principale, puis placez l'appareil droit.





## Utilisation











### Description du panneau de commande et de la télécommande















**REMARQUE** : Lorsque vous utilisez la télécommande, dirigez le haut de la télécommande vers l'écran du ventilateur colonne pour une transmission correcte du signal.

- Un bip sonore vient confirmer votre sélection chaque fois que vous appuyez sur un bouton du ventilateur colonne ou de la télécommande, et l'écran se met à jour en conséquence.

Bouton		Fonction
Panneau de contrôle	Télécommande	
 ALIMENTATION		<ul style="list-style-type: none"> <li>• Appuyez pour mettre l'appareil en marche. Les voyants correspondant à la vitesse, au mode de ventilation et à l'oscillation (si activée) actuels seront allumés sur l'écran d'affichage principal.</li> <li>• Appuyez à nouveau pour mettre l'appareil en mode Veille (arrêt). L'écran s'éteint.</li> </ul>
 Vitesse ou programme		<p>Appuyez pour augmenter ou réduire la vitesse de ventilation (<b>Ventilation normale</b>) ou pour sélectionner un programme de ventilation prédéfini (<b>Ventilation nocturne/Ventilation naturelle</b>).</p>

Bouton		Fonction
Panneau de contrôle	Télécommande	
 Mode Ventilation		<ul style="list-style-type: none"> <li>• Appuyez pour passer d'un des 3 modes de ventilation à l'autre. Le voyant du mode de ventilation sélectionné s'allume à l'écran.</li> <li>• Appuyez ensuite sur  /  pour sélectionner une vitesse de ventilation ou un programme de ventilation prédéfinie.</li> <li>– <b>Ventilation normale</b>  : La vitesse de ventilation peut être réglée sur le niveau 1 à 6.</li> <li>– <b>Ventilation nocturne</b>  : Ce mode permet de simuler une légère brise nocturne qui est idéale pour un bon sommeil. La vitesse de ventilation diminue d'un niveau toutes les 30 minutes et reste ensuite à la vitesse la plus basse. Deux programmes de ventilation sont disponibles.           <ul style="list-style-type: none"> <li>• <b>Programme 1</b> : Vitesse 2 (30 min) → Vitesse 1 (reste à la vitesse 1).</li> <li>• <b>Programme 2</b> : Vitesse 3 (30 min) → Vitesse 2 (30 min) → Vitesse 1 (reste à la vitesse 1).</li> </ul> </li> <li>– <b>Ventilation naturelle</b>  : Ce mode reproduit une brise d'extérieur. La vitesse de ventilation varie et le cycle est répété en boucle. Trois programmes de ventilation sont disponibles.           <ul style="list-style-type: none"> <li>• <b>Programme 1</b> : Vitesse 3 (6 s) → Vitesse 2 (6 s), répété en boucle.</li> <li>• <b>Programme 2</b> : Vitesse 5 (6 s) → Vitesse 4 (6 s), répété en boucle.</li> <li>• <b>Programme 3</b> : Vitesse 6 (6 s) → Vitesse 5 (6 s) → Vitesse 4 (6 s) → Vitesse 5 (6 s) → répété en boucle.</li> </ul> </li> </ul> <p><b>REMARQUE</b> : En mode <b>Ventilation nocturne</b> et <b>Ventilation naturelle</b>, les vitesses sont prédéfinies dans les programmes et ne peuvent pas être réglées.</p>
 Oscillation		<p>Appuyez pour activer ou désactiver l'oscillation gauche-droite automatique. Le voyant  s'allume à l'écran lorsque la fonction est activée.</p>







Bouton		Fonction
Panneau de contrôle	Télécommande	
 Minuteur		<p>Appuyez pour passer en mode de réglage du minuteur Démarrage/Arrêt auto. La durée peut être réglée par intervalles de 0,5 heure de 0,5 h à 9,5 h, puis par intervalles d'1 heure de 10 à 12 heures.</p> <p><b>Démarrage automatique :</b>            Cette fonction permet de différer la mise en marche de l'appareil.</p> <ul style="list-style-type: none"> <li>• Appuyez sur le bouton  lorsque l'appareil est en mode Veille (arrêt) pour régler le minuteur de <b>Démarrage automatique</b>. Le voyant  s'allume et la durée « <b>0.0</b> » s'affiche en clignotant pendant quelques secondes sur l'écran de réglage.</li> <li>• Appuyez sur  pour régler l'heure de démarrage automatique désirée (0,5 – 12 heures).</li> <li>• L'écran de réglage affichera alors les paramètres principaux, indiquant les derniers réglages utilisés pour la vitesse, le mode de ventilation et l'oscillation (si activée), qui clignoteront pendant quelques secondes. Vous pouvez modifier ces réglages si vous le souhaitez.</li> <li>• Une fois le réglage terminé, l'écran d'affichage principal apparaît à nouveau en indiquant la durée définie , et les voyants du mode de ventilation et de l'oscillation (si activée) sont allumés pendant environ 1 minute.</li> </ul> <p><b>Arrêt automatique :</b>            Cette fonction permet de différer la mise en veille (arrêt) de l'appareil.</p> <ul style="list-style-type: none"> <li>• Appuyez sur le bouton  lorsque l'appareil est en marche pour régler le minuteur d'<b>Arrêt automatique</b>. Le voyant  s'allume et la durée « <b>0.0</b> » s'affiche en clignotant pendant quelques secondes sur l'écran de réglage.</li> <li>• Appuyez sur  pour régler l'heure d'arrêt automatique désirée (0,5 – 12 heures).</li> <li>• Une fois le réglage terminé, l'écran d'affichage principal apparaît à nouveau, avec le voyant  allumé, et les voyants du mode de ventilation et de l'oscillation (si activée) indiquant qu'ils sont utilisés.</li> </ul> <p><b>Pour annuler un démarrage automatique ou un arrêt automatique :</b></p> <ul style="list-style-type: none"> <li>• appuyez sur le bouton , ou</li> <li>• appuyez sur le bouton , puis appuyez sur  jusqu'à ce que la durée revienne sur « <b>0.0</b> ».</li> </ul>

## Utilisation de l'appareil





### ATTENTION !

- Assurez-vous que la pièce soit bien aérée lorsque vous utilisez l'appareil.
- Placez l'appareil droit sur une surface plane et sèche, dans une zone sans danger afin d'éviter tout renversement.
- Disposez le cordon de façon à ce qu'il soit à distance des entrées de porte ou des zones de forte circulation où des gens pourraient marcher ou trébucher dessus.
- Ne placez pas l'appareil près d'une fenêtre où il peut être exposé à la pluie.

1. Déroulez complètement le cordon d'alimentation et branchez-le fermement à une prise secteur adaptée. Une fois alimenté, l'appareil entre en mode Veille en émettant un double bip sonore.
2. Appuyez sur le bouton  pour mettre l'appareil en marche.
3. Appuyez sur le bouton  /  pour basculer entre les 3 modes de ventilation (Ventilation normale/nocturne/naturelle).
4. Appuyez sur le bouton  /  pour augmenter ou réduire la vitesse de ventilation (Ventilation normale) ou pour sélectionner un programme de ventilation prédéfini (Ventilation nocturne/Ventilation naturelle).
5. Appuyez sur le bouton  pour démarrer ou arrêter l'oscillation gauche-droite automatique.
6. Reportez-vous à la section « **Description du panneau de commande et de la télécommande** » plus haut pour en savoir plus.



**REMARQUE :** Après environ **1 minute** d'inactivité (sans qu'aucun bouton n'ait été appuyé), l'écran s'éteint pour économiser l'énergie tandis que l'appareil continue de fonctionner (vitesse, mode de ventilation, oscillation, minuteur). Appuyez sur n'importe quel bouton (sauf ) si vous voulez que l'écran se rallume.

7. Lorsque l'appareil n'est plus utilisé, appuyez sur le bouton  pour faire entrer l'appareil en mode Veille (arrêt) et débranchez le cordon d'alimentation de la prise secteur.



**Important :** Débranchez toujours l'appareil de la prise secteur lorsqu'il n'est pas utilisé pour le déconnecter complètement de la source d'alimentation.

5

### Remplacement de la pile de la télécommande

Si la pile de la télécommande est usée, ne la remplacez que par une pile de même type ou de type équivalent.

- Tenez la télécommande dos vers le haut.
- Placez votre pouce (ou un tournevis plat) sur le bas de la télécommande pour pousser et maintenir le petit clip de verrouillage vers le côté opposé, comme illustré. Tirez ensuite la rainure du compartiment de la pile pour le retirer en le faisant glisser.
- Installez une nouvelle pile (1 pile bouton CR2032 de 3 V) en plaçant son côté + vers le haut, et refermez le compartiment.

## Nettoyage et entretien



### ATTENTION !

- N'essayez pas de démonter l'appareil pour nettoyage.
- Débranchez toujours l'appareil de la prise secteur avant de le nettoyer.
- Pour éviter tout danger électrique, ne plongez jamais l'appareil, le cordon d'alimentation ou la fiche dans l'eau ou tout autre liquide. Ne les aspergez jamais de liquides et ne les rincez jamais à l'eau courante. L'intérieur de l'appareil et tous ses composants électriques doivent rester secs.



**Remarque :** N'utilisez en aucun cas des solvants, des produits de nettoyage chimiques ou abrasifs, des brosses métalliques, des objets pointus ou des tampons à récurer pour nettoyer l'appareil. N'utilisez pas d'essence, de benzène, de diluant ou d'alcool pour nettoyer l'appareil.

- Nettoyez l'appareil de façon régulière.
- Essuyez les surfaces ainsi que les entrées et sorties d'air de l'appareil à l'aide d'un chiffon doux/d'une éponge légèrement imbibés d'eau ou d'eau légèrement savonneuse. Séchez complètement l'appareil à l'aide d'un chiffon doux sec après l'avoir nettoyé.
- Pour garantir une bonne circulation de l'air dans le bloc moteur, veillez à ce que les entrées d'air de l'appareil ne s'empoussièrent pas.

### 6 Rangement du cordon d'alimentation

Pour ranger l'appareil, enroulez le cordon d'alimentation sur les 2 crochets de rangement situés à l'arrière de l'appareil. Appuyez sur les extrémités internes des 2 crochets dissimulés pour les faire sortir, puis enroulez le cordon.

## Rangement

- Débranchez toujours l'appareil de la prise de courant avant de le ranger.
- Rangez l'appareil dans un endroit frais, sec et propre, hors de la portée des enfants et des animaux domestiques.
- Veuillez conserver l'emballage pour ranger votre appareil lorsque vous ne l'utilisez pas sur une plus longue période.





# Thank you!

Thank you for choosing this VALBERG product. VALBERG products are chosen, tested, and recommended by ELECTRO DEPOT, so you can be sure you are getting a top-quality, easy-to-use product that won't let you down.

We're confident your new device will be a pleasure to use every day!

Welcome to ELECTRO DEPOT.



# Table of Contents

**A**

## **Product overview**

Parts  
Product overview  
Intended use  
Specifications

---

**B**

## **Product usage**

Before first use  
Assembly  
Use

---

**C**

## **Cleaning and maintenance**

Cleaning and maintenance  
Storage

PLEASE TAKE TIME TO READ THIS USER MANUAL AND THE SEPARATE REGULATORY BOOKLET CAREFULLY BEFORE USING THE UNIT. KEEP BOTH BOOKLETS FOR FUTURE REFERENCE.

## Parts

- A** Main unit
- B** Handle
- C** Air inlets
- D** Power cable and plug
- E** Cable storage hooks
- F** Control panel
- ① Timer button
- ② Fan mode button
- ③ Oscillation button
- ④ - button (speed/timer)
- ⑤ Power button (ON/STANDBY)
- ⑥ + button (speed/timer)
- G** Display screen with remote control signal receiver
- ① Speed/timer setting
- ② Timer indicator

- ③ Normal ventilation indicator
- ④ Night-time ventilation indicator
- ⑤ Natural ventilation indicator
- ⑥ Oscillation indicator
- Ⓜ Air outlets
- Ⓛ Base
- Ⓝ Remote control
- ① + button (speed/timer)
- ② - button (speed/timer)
- ③ Fan mode button
- ④ Power button (ON/STANDBY)
- ⑤ Timer button
- ⑥ Oscillation button

## Product overview

- Unpack the unit. Remove all the labels from the product. Check that it is complete and in a good condition. If the unit is damaged or faulty, do not use it and take it to your retailer or after-sales service centre.
- Keep all packaging out of the reach of children. There is a risk of accidents if children play with packaging materials.

## Intended use

- This unit is intended for household use only. Only use the unit indoors, in a dry and well-ventilated location. It has not been designed for industrial or professional use.
- This unit has been designed to circulate air in the surrounding space and generate an air flow. Do not use the unit for any other purpose.
- Any other use may damage the unit or cause injury.

## Specifications

Model:	968200
<b>Tower fan</b>	
Operating voltage:	220-240 V ~, 50 Hz
Power:	45 W
Protection class:	I
Timer (auto-on/auto-off):	0.5 - 12 hours (The 0.5 - 10-hour duration can be adjusted in 30-minute intervals, and the 11 - 12-hour duration can be adjusted in 1-hour intervals)
<b>Remote control</b>	
Battery:	1x 3 V CR2032 lithium button battery (included)
Operating range:	Up to 5 metres

Description	Symbol	Value	Unit
Maximum fan air flow:	F	6.0	m <sup>3</sup> /min
Fan power input:	P	37.5	W
Service value:	S <sub>v</sub>	0.2	(m <sup>3</sup> /min)/W
Power consumption in standby mode:	P <sub>SB</sub>	0.3	W
Power consumption when stopped:	P <sub>off</sub>	–	W
Sound power level:	L <sub>WA</sub>	57.5	dB (A)
Maximum air speed:	c	2.8	metre(s)
Seasonal power consumption:	Q	12.3	kWh/year
Service value measurement standard	EN 60704-2-7:1998 EN 60704-1: 2010+A11:2012 EN 50564:2011 EN ISO 5801:2008		
Contact details for further information	ELECTRO DEPOT, 1 route de Vendeville 59155 FACHES THUMESNIL - France		

**WARNING!**

- Always unplug the unit from the mains socket before:
  - Assembling or disassembling ANY part.
  - Moving the unit.
  - Cleaning or storing the unit.
- Do not touch any of the moving parts. Never insert fingers or any object into the main unit or air vents to prevent the risk of an electric shock, fire or injury.

## Before first use

- Before first use, wipe the unit with a dry soft cloth to remove any dust.
  - Mount the stand on the main unit.
- 1 Remove the insulating tab from the battery compartment in order to start using the remote control. The battery is included.

## Assembly

**Tool required: Phillips screwdriver.**

- 2 To assemble the base, crisscross the 2 halves of the base whilst making sure that the holes along the centre line correctly overlap. Next, press the 2 halves so that they snap together as shown.
  - 3 Remove the 4 fixing screws from the 4 raised guides under the main unit by turning them anticlockwise by means of a Phillips screwdriver.
  - 4 Align the top of the assembled base with the bottom of the main unit, and insert the 4 raised guides into the 4 holes at the top of the base.
- Then insert the 4 fixing screws in the 4 holes located under the base -stacked above the 4 raised guides - then tighten the screws clockwise with a screwdriver.
  - Check that the base is firmly secured to the main unit, then place the unit upright.

## Use

## Control panel and remote control description

























**NOTE:** When using the remote control, point the top of the remote towards the tower fan's display to correctly transmit the signal.

- A beep will sound to confirm your selection whenever a button is pressed on the tower fan or remote control, and the display will be updated accordingly.

Button		Function
Control panel	Remote control	
 POWER		<ul style="list-style-type: none"> <li>• Press to turn on the unit. The indicators corresponding to the current speed, fan mode and oscillation (if enabled) will be illuminated on the main display screen.</li> <li>• Press again to put the unit in Standby (off) mode. The screen will go off.</li> </ul>
 Speed or program		Press to increase or decrease the fan speed ( <b>Normal ventilation</b> ) or to select a predefined ventilation programme ( <b>Night-time ventilation/Natural ventilation</b> ).



Button		Function
Control panel	Remote control	
 Fan mode		<ul style="list-style-type: none"> <li>• Press this button to toggle between the 3 fan modes. The indicator of the selected fan mode will light up on the screen.</li> <li>• Then press  /  to select a predefined fan speed or ventilation programme.</li> <li>– <b>Normal ventilation</b> : The fan speed can be set from level 1 to 6.</li> <li>– <b>Night-time ventilation</b> : This mode simulates a light night breeze which is ideal for a good sleep. The fan speed decreases by one level every 30 minutes to then remain at the lowest speed. Two ventilation programmes are available.</li> <li>• <b>Programme 1:</b> Speed 2 (30 min) → Speed 1 (remains at speed 1).</li> <li>• <b>Programme 2:</b> Speed 3 (30 min) → Speed 2 (30 min) → Speed 1 (remains at speed 1).</li> <li>– <b>Natural ventilation</b> : This mode simulates an outdoor breeze. The fan speed varies and the cycle is repeated in a loop. Three ventilation programmes are available.</li> <li>• <b>Programme 1:</b> Speed 3 (6 s) → Speed 2 (6 s), repeated in a loop.</li> <li>• <b>Programme 2:</b> Speed 5 (6 s) → Speed 4 (6 s), repeated in a loop.</li> <li>• <b>Programme 3:</b> Speed 6 (6 s) → Speed 5 (6 s) → Speed 4 (6 s) → Speed 5 (6 s) → repeated in a loop.</li> </ul> <p><b>PLEASE NOTE:</b> In <b>Night-time ventilation</b> and <b>Natural ventilation</b> mode, the speeds are preset in the programmes and cannot be adjusted.</p>
 Oscillation		<p>Press to activate or deactivate the automatic left-right oscillation. The  indicator lights up on the screen whenever the function is activated.</p>





Button		Function
Control panel	Remote control	
 Timer		<p>Press to enter the auto-on/auto-off timer setting mode. The time can be set in 30-minute intervals from 0.5 to 9.5 hours, then in 1-hour intervals from 10 to 12 hours.</p> <p><b>Auto-on:</b> This function allows you to delay the time upon which the unit switches on.</p> <ul style="list-style-type: none"> <li>• Press the  button when the unit is in Standby mode to set the <b>auto-on</b> timer. The  indicator light will turn on and the duration "0.0" will flash for a few seconds on the settings screen.</li> <li>• Press  to set the desired auto-on time (0.5 - 12 hours).</li> <li>• The settings screen will then display the main parameters, indicating the last used settings as far as speed, fan mode and oscillation (if enabled) are concerned; these will flash for a few seconds. These settings can be adjusted if desired.</li> <li>• When you have finished with the settings, the main display screen will reappear: the set time , in addition to the fan mode and oscillation indicators (if enabled) will light up for approximately 1 minute.</li> </ul> <p><b>Auto-off:</b> This function allows you to delay the time upon which the unit goes into Standby mode (switches off).</p> <ul style="list-style-type: none"> <li>• Press the  button when the unit is on to set the <b>auto-off</b> timer. The  indicator light will turn on and the duration "0.0" will flash for a few seconds on the settings screen.</li> <li>• Press  to set the desired auto-off time (0.5 - 12 hours).</li> <li>• When you have finished with the settings, the main display screen will reappear: the  indicator will be lit, in addition to the fan mode and oscillation indicators (if enabled) to indicate that they are in use.</li> </ul> <p><b>To cancel a programmed auto-on or auto-off:</b></p> <ul style="list-style-type: none"> <li>• Press the  button or</li> <li>• press the  button, followed by  until the time returns to "0.0".</li> </ul>

## Product usage





### WARNING!

- Make sure that the room is well ventilated when using the unit.
- Place the unit upright on a flat, dry surface in a safe area to prevent it from tipping over.
- Arrange the cable in such a way that it is not near any doorways or thoroughfares, where people could step on or trip over it.
- Do not place the unit near a window where it could be exposed to rain.

1. Fully unwind the power cable and securely plug it into a suitable mains socket. Once powered, the unit will beep twice and enter Standby mode.
2. Press the  button to turn on the unit.
3. Press the  button to toggle between the 3 fan modes (Normal/ Night-time/Natural ventilation).
4. Press the  button to increase or decrease the fan speed (Normal ventilation) or to select a predefined ventilation programme (Night-time ventilation/Natural ventilation).
5. Press the  button to start or stop the automatic left-right air flow oscillation.
6. See the "**Control panel and remote control description**" section above for more information.



**NOTE:** After approx. **1 minute** of inactivity (no buttons being pressed), the display will turn off to save power whilst the fan continues to operate (speed, fan mode, oscillation and timer). Press any button (except ) to turn the display back on again.

7. When you have finished using the unit, press the  button to make the unit enter Standby (off) mode and unplug the power cable from the mains socket.



**Important:** Always unplug the unit from the mains socket whenever it is no longer in use to fully disconnect it from the power source.

5

### Replacing the remote control battery

If the remote control battery is dead, only replace it with the same or an equivalent type.

- Hold the remote control with the back facing upwards.
- Place your thumb (or a flat screwdriver) on the bottom of the remote to push and hold the small locking clip towards the opposite side, as shown. Then pull the groove of the battery compartment to slide it out.
- Install a new battery (1x 3 V CR2032 button battery) with its + side facing upwards, and close the compartment.

## Cleaning and maintenance



### WARNING!

- Do not attempt to disassemble the unit for cleaning purposes.
- Always unplug the unit from the mains socket before cleaning it.
- Never immerse the unit, power cable or plug in water or any other liquid, to avoid any electrical hazard. Never spray them with liquids or rinse them under running water. The interior of the unit and all of its electrical components must be kept dry.



**NOTE:** Never use solvents, chemical or abrasive cleaning products, wire brushes, sharp objects or scouring pads to clean the unit. Do not use turpentine, benzene, thinner or alcohol to clean the unit.

- Clean the unit on a regular basis.
- Wipe the unit's surfaces, air inlets and air outlets with a soft cloth/sponge lightly dampened with water or a small amount of soapy water. Thoroughly dry the unit with a soft dry cloth after cleaning it.
- To ensure the air circulates well in the motor unit, make sure that the unit's air inlets do not get dusty.

6

### Power cable storage

When putting the unit away, wind the power cable around the 2 storage hooks located at the back of the unit. Press the inner ends of the 2 concealed hooks to pop them out, then wind the cable.

## Storage

- Always unplug the unit before storing it.
- Store the unit in a fresh, dry and dust-free place, out of the reach of children and pets.
- Please retain the packaging and use it to store your unit when it is not in use for an extended period of time.



# Bedankt!

Proficiat met uw keuze voor een product van VALBERG. De selectie en de testen van de toestellen van VALBERG gebeuren volledig onder controle en supervisie van ELECTRO DEPOT. We staan garant voor de kwaliteit van de toestellen van VALBERG, die uitmunten in hun eenvoudig gebruik, hun betrouwbare werking en hun onberispelijke kwaliteit.

ELECTRO DEPOT beveelt de VALBERG toestellen aan en is ervan overtuigd dat u uiterst tevreden zal zijn bij elk gebruik van het toestel. Welkom bij ELECTRO DEPOT.

Bezoek onze website: [www.electrodepot.be](http://www.electrodepot.be)



**ELECTRO DEPOT**

30

NL

## Inhoudstafel

**A**

### Overzicht van het toestel

Onderdelen  
Overzicht van het apparaat  
Doelmatig gebruik  
Specificaties

---

**B**

### Gebruik van het toestel

Voor ingebruikname  
Montage  
Gebruik

---

**C**

### Reiniging en onderhoud

Reiniging en onderhoud  
Opslag



**LEES ALTIJD EERST DEZE GEBRUIKSAANWIJZING EN DE AFZONDERLIJKE GIDS MET WETTELIJKE VOORSCHRIFTEN DOOR VOORDAT HET APPARAAT WORDT GEBRUIKT. BEWAAR DEZE TWEE HANDLEIDINGEN VOOR TOEKOMSTIGE RAADPLEGING.**

## Onderdelen

- A** Hoofdeenheid
- B** Handgreep
- C** Luchtinlaten
- D** Snoer en stekker
- E** Snoeropberghaken
- F** Bedieningspaneel
- ① Timerknop
- ② Ventilatiemodusknop
- ③ Oscillatieknop
- ④ Knop - (Snelheid/Timer)
- ⑤ Voedingsknop (AAN/UIT)
- ⑥ Knop + (Snelheid/Timer)
- G** Scherm met signaalontvanger van afstandsbediening
- ① Snelheids-/timerinstelling

- ② Timer-controlelampje
- ③ Normale ventilatie-controlelampje
- ④ Nachtventilatie-controlelampje
- ⑤ Natuurlijke ventilatie-controlelampje
- ⑥ Oscillatie-controlelampje
- Ⓜ Luchtootgangen
- Ⓜ Voetstuk
- Ⓜ Afstandsbediening
- ① Knop + (snelheid/Timer)
- ② Knop - (snelheid/Timer)
- ③ Ventilatiemodusknop
- ④ Voedingsknop (AAN/UIT)
- ⑤ Timerknop
- ⑥ Oscillatieknop

## Overzicht van het apparaat

- Haal het apparaat uit de verpakking. Verwijder alle etiketten van het product. Controleer of alle onderdelen geleverd zijn en zich in een goede staat bevinden. Als het apparaat beschadigd of defect is, gebruik het niet en breng het terug naar uw handelaar of klantendienst.
- Bewaar alle verpakking buiten het bereik van kinderen. Er is risico op een ongeval als kinderen met de verpakking spelen.

## Doelmatig gebruik

- Dit apparaat is alleen bestemd voor huishoudelijk gebruik. Dit apparaat is alleen bestemd voor gebruik in een droge en goed geventileerde binnenruimte. Het is niet ontworpen voor industrieel of professioneel gebruik.
- Dit apparaat is ontworpen voor het circuleren van lucht in de kamer en het genereren van een luchtstroom. Gebruik het apparaat niet voor andere doeleinden.
- Elk ander gebruik kan schade aan het apparaat of letsel teweegbrengen.

## Specificaties

Model:	968200
<b>Torenventilator</b>	
Bedrijfsspanning:	220-240 V ~, 50 Hz
Vermogen:	45 W
Beschermingsklasse:	I
Timerknop (Automatische in-/uitschakeling):	0,5 – 12 uur (Tijd tussen 0,5 – 10 uur in stappen van 0,5 uur regelbaar en een tijd tussen 11 – 12 uur in stappen van 1 uur regelbaar)
<b>Afstandsbediening</b>	
Batterij:	1 CR2032 3 V lithium-knoopcelbatterij (inbegrepen)
Werkingsbereik:	Tot 5 meter

Beschrijving	Symbol	Waarde	Eenheid
Maximum luchtdebiet van ventilator	F	6,0	m <sup>3</sup> /min
Opgenomen vermogen van ventilator	P	37,5	W
Servicewaarde	S <sub>v</sub>	0,2	(m <sup>3</sup> /min)/W
Stroomverbruik in stand-by	P <sub>SB</sub>	0,3	W
Stroomverbruik in de stand Uit	P <sub>off</sub>	–	W
Geluidsvermogeniveau	L <sub>WA</sub>	57,5	dB(A)
Maximale lichtsnelheid	c	2,8	meter/s
Seizoensgebonden stroomverbruik	Q	12,3	kWh/a
Meetnorm van servicewaarde	EN 60704-2-7:1998 EN 60704-1 : 2010+A11:2012 EN 50564;2011 EN ISO 5801:2008		
Contactgegevens voor aanvullende informatie	ELECTRO DEPOT, 1 route de Vendeville 59155 Faches Thumesnil, FRANKRIJK		

**OPGELET!**

- Haal de stekker altijd uit het stopcontact alvorens:
  - een onderdeel te installeren of af te halen,
  - het apparaat te verplaatsen,
  - het apparaat te reinigen of op te bergen.
- Raak de bewegende onderdelen niet aan. Steek nooit uw vingers of een voorwerp in de hoofdeenheid of de openingen van het apparaat om het risico op een elektrische schok, brand of letsel te vermijden.

**Voor ingebruikname**

- Veeg het apparaat voor ingebruikname schoon met een droge, zachte doek om stof te verwijderen.
  - Bevestig het voetstuk aan de hoofdeenheid.
- 1 Verwijder het isolatielipje van het batterijvak om de afstandsbediening te gebruiken. De batterij is inbegrepen.

**Montage****Benodigd gereedschap: kruiskopschroevendraaier**

- 2 Om het voetstuk in elkaar te zetten, maak de 2 helften aan elkaar vast door ervoor te zorgen dat de gaten langs de middenlijn elkaar juist overlappen. Druk vervolgens op de 2 helften zodat ze vast komen te zitten, zoals weergegeven.
  - 3 Verwijder de 4 borgschroeven uit de 4 verhoogde geleiders aan de onderkant van de hoofdeenheid door ze met behulp van een kruiskopschroevendraaier tegen de klok in te draaien.
  - 4 Breng de bovenkant van het in elkaar gezette voetstuk op één lijn met de onderkant van de hoofdeenheid en steek de 4 verhoogde geleiders in de 4 gaten aan de bovenkant van het voetstuk.
- Steek vervolgens de 4 borgschroeven in de 4 gaten aan de onderkant van het voetstuk, net boven de 4 verhoogde geleiders, en draai de schroeven vervolgens met behulp van de schroevendraaier met de klok mee vast.
  - Controleer of het voetstuk stevig aan de hoofdeenheid is vastgemaakt en zet het apparaat vervolgens rechtop.





## Gebruik









### Beschrijving van het bedieningspaneel en de afstandsbediening



**OPMERKING:** Als de afstandsbediening wordt gebruikt, richt de bovenkant van de afstandsbediening naar het scherm van de torenventilator voor een juiste overdracht van het signaal.

- U hoort een geluidssignaal om uw keuze te bevestigen telkens u op een knop van de torenventilator of de afstandsbediening drukt en het scherm wordt opeenvolgend bijgewerkt.

Knop		Functie
Bedieningspaneel	Afstandsbediening	
 VOEDING		<ul style="list-style-type: none"> <li>• Druk om het apparaat in te schakelen. De overeenkomstige controlelampjes van de huidige snelheid, ventilatiemodus en oscillatiemodus (indien actief) worden op het hoofdscherm verlicht.</li> <li>• Druk opnieuw om het apparaat in stand-by (uit) te zetten. Het scherm wordt gedoofd.</li> </ul>
 Snelheid of programma		<p>Druk om de ventilatiesnelheid te verhogen of te verlagen (<b>Normale ventilatie</b>) of om een vooraf ingesteld ventilatieprogramma te selecteren (<b>Nachtventilatie / Natuurlijke ventilatie</b>).</p>







Knop		Functie
Bedieningspaneel	Afstandsbediening	
		<ul style="list-style-type: none"> <li>• Druk om de 3 ventilatiemodi te doorlopen. Het controlelampje van de geselecteerde ventilatie brandt op het scherm.</li> <li>• Druk vervolgens op <math>\oplus / \ominus</math> om een ventilatiesnelheid of een vooraf ingesteld ventilatieprogramma te selecteren. <ul style="list-style-type: none"> <li>– <b>Normale ventilatie:</b>  De ventilatiesnelheid kunnen op een niveau tussen 1 en 6 worden ingesteld.</li> <li>– <b>Nachtventilatie</b> : Deze modus simuleert een lichte nachtbries voor een goede nachtrust. De ventilatie neemt na iedere 30 minuten één niveau af en blijft vervolgens op het laagste niveau werken. Er zijn twee ventilatieprogramma's beschikbaar.</li> <li>• <b>Programma 1:</b> Snelheid 2 (30 min) → Snelheid 1 (blijft op snelheid 1).</li> <li>• <b>Programma 2:</b> Snelheid 3 (30 min) → Snelheid 2 (30 min) → Snelheid 1 (blijft op snelheid 1).</li> <li>– <b>Natuurlijke ventilatie</b> : Deze modus produceert een natuurlijke bries. De ventilatiesnelheid varieert en de cyclus wordt continu herhaald. Er zijn drie ventilatieprogramma's beschikbaar.</li> <li>• <b>Programma 1:</b> Snelheid 3 (6 s) → Snelheid 2 (6 s), continu herhaald.</li> <li>• <b>Programma 2:</b> Snelheid 5 (6 s) → Snelheid 4 (6 s), continu herhaald.</li> <li>• <b>Programma 3:</b> Snelheid 6 (6 s) → Snelheid 5 (6 s) → Snelheid 4 (6 s) → Snelheid 5 (6 s) → continu herhaald</li> </ul> </li> </ul> <p><b>OPMERKING:</b> In de modus <b>Nachtventilatie</b> en <b>Natuurlijke ventilatie</b> zijn de snelheden vooraf in de programma's ingesteld en kunnen ze niet worden aangepast.</p>
		<p>Druk om het automatisch zijdelings oscilleren te starten of te stoppen. Het controlelampje  brandt op het scherm wanneer de functie ingeschakeld is.</p>

Knop		Functie
Bedieningspaneel	Afstandsbediening	
⏸	⏸	<p>Druk om naar de modus voor automatisch in-/uitschakeling van de timer te gaan. De tijd kan in stappen van 0,5 uur tussen 0,5 u en 9,5 u en in stappen van 1 uur tussen 10 en 12 uur worden ingesteld.</p> <p><b>Automatische inschakeling:</b> Deze functie maakt het mogelijk om de inschakeling van het apparaat uit te stellen.</p> <ul style="list-style-type: none"> <li>• Druk op de knop ⏸ wanneer het apparaat in stand-by (uit) staat om de timer voor <b>Automatische inschakeling</b> in te stellen. Het controlelampje ⏸ brandt en de tijd „0.0” knippert enkele seconden op het instelscherm.</li> <li>• Druk op +/– om de gewenste automatische inschakeltijd (0,5 - 12 uur) in te stellen.</li> <li>• Het instellen geeft vervolgens de voornaamste parameters gedurende enkele seconden al knipperend weer. Dit zijn de laatste gebruikte snelheid, ventilatiemodus en oscillatiemodus (indien actief). U kunt deze instellingen naar wens wijzigen.</li> <li>• Na het instellen geeft het hoofdscherm opnieuw de ingestelde tijd ⏸ weer en branden de controlelampjes van de ventilatiemodus en de oscillatiemodus (indien actief) gedurende ongeveer 1 minuut.</li> </ul> <p><b>Automatische uitschakeling:</b> Deze functie maakt het mogelijk om de uitschakeling van het apparaat (stand-by) uit te stellen.</p> <ul style="list-style-type: none"> <li>• Druk op de knop ⏸ wanneer het apparaat in stand-by staat om de timer voor <b>Automatische uitschakeling</b> in te stellen. Het controlelampje ⏸ brandt en de tijd „0.0” knippert enkele seconden op het instelscherm.</li> <li>• Druk op +/– om de gewenste automatische uitschakeltijd (0,5 - 12 uur) in te stellen.</li> <li>• Na het instellen wordt het hoofdscherm opnieuw weergegeven en branden het controlelampje ⏸ samen met controlelampjes van de gebruikte ventilatiemodus en de oscillatiemodus (indien actief).</li> </ul> <p><b>Om een automatische inschakeling of een automatische uitschakeling te annuleren:</b></p> <ul style="list-style-type: none"> <li>• Druk op de knop ⏸ of</li> <li>• druk op de knop ⏸ en vervolgens op +/– totdat de tijd opnieuw op „0.0” is ingesteld.</li> </ul>
Timer		



**Gebruik van het apparaat****OPGELET!**

- Zorg dat de ruimte waar het apparaat wordt gebruikt goed geventileerd is.
- Plaats het apparaat rechtop op een vlak en droog oppervlak, in een veilige zone waar het apparaat niet kan kantelen.
- Leg het snoer uit de buurt van een deuringang of een ander gebied waar er veel mensen passeren om te vermijden dat ze erop lopen of erover struikelen.
- Plaats het apparaat niet in de buurt van een venster of waar het aan regen blootgesteld kan worden.

1. Wikkel het snoer volledig af en steek de stekker stevig in een gepast stopcontact. Wanneer onder stroom, staat het apparaat in stand-by en hoort u twee geluidssignalen.
2. Druk op de knop  om het apparaat in te schakelen.
3. Druk herhaaldelijk op de knop  /  om tussen de 3 ventilatiemodi (normaal/nacht/natuurlijk) te schakelen.
4. Druk op de knop  /  om de ventilatiesnelheid te verhogen of te verlagen (Normale ventilatie) of om een vooraf ingesteld ventilatieprogramma te selecteren (Nachtventilatie / Natuurlijke ventilatie).
5. Druk op de knop  om het automatisch zijdelings oscilleren te starten of te stoppen.
6. Raadpleeg de bovenstaande sectie „**Beschrijving van het bedieningspaneel en de afstandsbediening**“ voor meer informatie.



**OPMERKING:** Het scherm wordt na **1 minuut** van inactiviteit (zonder dat er een knop wordt ingedrukt) gedoofd om energie te besparen, het apparaat blijft echter ingeschakeld (snelheid, ventilatiemodus, oscillatie, timer). Druk op gelijk welke knop (uitgezonderd ) als u het scherm opnieuw wilt aanzetten.

7. Als het apparaat niet langer wordt gebruikt, druk op de knop  om het apparaat in stand-by (uit) te zetten en haal de stekker uit het stopcontact.



**Belangrijk:** Haal de stekker na gebruik altijd uit het stopcontact wanneer het apparaat niet wordt gebruikt om het volledig van de voeding te ontkoppelen.

5

**De batterij in de afstandsbediening vervangen**

Als de batterij in de afstandsbediening leeg is, vervang het alleen door een batterij van hetzelfde of een soortgelijk type.

- Draai de afstandsbediening om zodat de onderkant naar boven is gericht.
- Plaats uw duim (of een platkopschroevendraaier) op de achterkant van de afstandsbediening om de kleine vergrendelingsklem naar de ander richting te duwen, zoals afgebeeld. Trek vervolgens aan de groef van het batterijvak om het af te schuiven.
- Installeer één nieuwe batterij (1 CR2032 3V knooppelbatterij) met de + kant omhoog en breng het batterijdeksel opnieuw aan.

## Reiniging en onderhoud



### OPGELET!

- Haal het apparaat niet zelf uit elkaar om het te reinigen.
- Haal de stekker voor het reinigen altijd uit het stopcontact.
- Dompel het apparaat, het snoer of de stekker nooit in water of een andere vloeistof om elektrisch gevaar te vermijden. Spuit nooit een vloeistof op het apparaat en reinig het apparaat nooit onder stromend water. De binnenkant van het apparaat en alle elektrische componenten moeten droog blijven.



**Opmerking:** Maak het apparaat nooit schoon met een oplosmiddel, chemisch of agressief schoonmaakmiddel, metalen borstel, scherp voorwerp of een schuursponsje. Maak het apparaat niet schoon met benzine, benzeen, verdunner of alcohol.

- Maak het apparaat regelmatig schoon.
- Veeg de buitenkant en de luchtingangen en -uitgangen van het apparaat schoon met een zachte doek of een spons lichtjes bevochtigd in water of water met een beetje afwasmiddel. Veeg het apparaat na reiniging volledig droog met een droge, zachte doek.
- Om een goede luchtcirculatie in het motorblok te waarborgen, zorg dat er zich geen stof in de luchtingangen van het apparaat bevindt.

### 6 Snoeropslag

Om het apparaat op te bergen, wikkel het snoer rond de 2 opberghaken aan de achterkant van het apparaat. Druk op de interne uiteinden van de 2 verborgen haak om ze naar buiten te brengen en wikkel het snoer vervolgens rond de haken.

**Opslag**

- Haal altijd de stekker uit het stopcontact voordat u het apparaat opbergt.
- Bewaar het apparaat in een koele, droge en schone ruimte, uit de buurt van kinderen en huisdieren.
- Bewaar de verpakking om uw apparaat in op te bergen als u het langere tijd niet denkt te gebruiken.



# ¡Muchas gracias!

Muchas gracias por haber elegido nuestro producto VALBERG. Seleccionados, testados y recomendados por ELECTRO DEPOT, los productos de la marca VALBERG le aseguran una utilización sencilla, un rendimiento fiable y una calidad incuestionable.

Con este dispositivo puede estar seguro de que siempre quedará satisfecho al utilizarlo. Le damos la bienvenida a ELECTRO DEPOT.

Visite nuestra página web: [www.electrodepot.es](http://www.electrodepot.es)



**ELECTRO DEPOT**

## A

### Descripción del aparato

Componentes  
Descripción del aparato  
Uso previsto  
Características

---

## B

### Utilización del aparato

Antes del primer uso  
Montaje  
Modo de uso

---

## C

### Limpieza y mantenimiento

Limpieza y mantenimiento  
Almacenamiento

**LEA DETENIDAMENTE ESTE MANUAL DE INSTRUCCIONES, ASÍ COMO EL MANUAL DE ADVERTENCIAS NORMATIVAS, ANTES DE UTILIZAR EL APARATO. GUARDE AMBOS MANUALES PARA FUTURAS CONSULTAS.**

## Componentes

- A** Unidad principal
- B** Asa
- C** Entradas de aire
- D** Cable y enchufe de alimentación
- E** Ganchos para guardar el cable
- F** Panel de control
- 1** Botón Temporizador
- 2** Botón Modo Ventilación
- 3** Botón Oscilación
- 4** Botón - (Velocidad/Temporizador)
- 5** Botón Alimentación (ENCENDIDO/ESPERA)
- 6** Botón + (Velocidad/Temporizador)
- G** Pantalla de visualización con receptor de señal del mando a distancia
- 1** Configuración de la velocidad/del temporizador

- ② Indicador luminoso del temporizador
- ③ Indicador luminoso de ventilación normal
- ④ Indicador luminoso de ventilación nocturna
- ⑤ Indicador luminoso de ventilación natural
- ⑥ Botón de oscilación
- Ⓜ Salidas de aire
- Ⓛ Base
- Ⓜ Mando a distancia
- ① Botón + (velocidad/temporizador)
- ② Botón - (velocidad/temporizador)
- ③ Botón Modo Ventilación
- ④ Botón Alimentación (ENCENDIDO/ESPERA)
- ⑤ Botón Temporizador
- ⑥ Botón Oscilación



## Descripción del aparato

- Desembale el aparato. Retire todas las etiquetas adhesivas presentes en el producto. Compruebe que el aparato esté completo y en buen estado. Si por cualquier motivo el aparato presenta daños o no funciona como es debido, no lo utilice y llévelo a nuestro distribuidor o servicio posventa.
- Mantenga todos los elementos del embalaje fuera del alcance de los niños. Podrían producirse accidentes si los niños juegan con los materiales del embalaje.

## Uso previsto

- Este aparato ha sido diseñado exclusivamente para uso doméstico. Utilice este aparato únicamente en interiores y en un entorno seco y bien ventilado. No está pensado para un uso industrial o profesional.
- Este aparato se ha diseñado para hacer circular el aire en el espacio circundante y generar un flujo de aire. No lo utilice para otros usos.
- Cualquier otro uso podría dañar el aparato o provocar lesiones.

## Características

Modelo:	968200
<b>Ventilador de torre</b>	
Tensión de funcionamiento:	220-240 V~, 50 Hz
Potencia:	45 W
Clase de protección:	I
Temporizador (inicio/parada automáticos):	0,5 - 12 horas (Duración de 0,5-10 horas configurable por intervalos de 0,5 horas y duración de 11-12 horas configurable por intervalos de 1 hora)
<b>Mando a distancia</b>	
Batería:	1 pila de botón de litio CR2032 de 3 V (incluida)
Distancia de funcionamiento:	Hasta 5 metros

Descripción	Símbolo	Valor	Unidad
Caudal de aire máximo del ventilador	F	6,0	m <sup>3</sup> /min
Potencia absorbida del ventilador	P	37,5	W
Valor de servicio	S <sub>v</sub>	0,2	(m <sup>3</sup> /min)/W
Consumo eléctrico en modo espera	P <sub>SB</sub>	0,3	W
Consumo eléctrico en modo parada	P <sub>off</sub>	-	W
Nivel de potencia acústica	L <sub>WA</sub>	57,5	dB(A)
Velocidad de aire máxima	c	2,8	metros/s
Consumo eléctrico estacional	Q	12,3	kWh/a
Norma de medición del valor de servicio	EN 60704-2-7:1998 EN 60704-1 : 2010+A11:2012 EN 50564:2011 EN ISO 5801:2008		
Datos de contacto para más información	ELECTRO DEPOT 1 route de Vendeville 59155 FACHES-THUMESNIL - FRANCIA		

**¡ATENCIÓN!**

- Desenchufe siempre el aparato de la toma de corriente antes de:
  - Montar o desmontar una pieza, sea cual sea.
  - Mover el aparato.
  - Limpiar o guardar el aparato.
- No toque ninguna de las partes móviles. No meta nunca los dedos ni ningún objeto en la unidad principal ni en las aberturas del aparato para evitar descargas eléctricas, incendios o lesiones.

**Antes del primer uso**

- Antes de utilizarlo por primera vez, limpie el aparato con un paño suave seco para eliminar el polvo.
  - Ensamble la base y la unidad principal.
- 1 Quite la lengüeta aislante del compartimento de la pila para empezar a utilizar el mando a distancia. La pila está incluida.

**Montaje****Herramienta necesaria: destornillador de estrella.**

- 2 Para montar la base, entrecruce las dos mitades de la base asegurándose de que los orificios situados a lo largo de la línea central se solapen correctamente. A continuación, apriete las dos mitades para que encajen, como se muestra en la imagen.
  - 3 Quite los 4 tornillos de sujeción de las 4 guías que sobresalen de debajo de la unidad principal girándolos en sentido contrario a las agujas del reloj con un destornillador de estrella.
  - 4 Alinee la parte superior de la base montada con la parte inferior de la unidad principal e inserte las 4 guías que sobresalen en los 4 orificios situados en la parte superior de la base.
- A continuación, inserte los 4 tornillos de sujeción en los 4 orificios situados bajo la base, justo encima de las 4 guías que sobresalen, y apriete los tornillos girándolos en el sentido de las agujas del reloj con el destornillador.
  - Asegúrese de que la base está sujeta firmemente a la unidad principal y entonces ponga el aparato del derecho.





## Modo de uso











### Descripción del panel de control y del mando a distancia



















**NOTA:** cuando utilice el mando a distancia, apunte la parte superior del mando a distancia hacia la pantalla del ventilador de torre para que la señal se transmita correctamente.

- Un pitido confirmará la selección cada vez que pulse un botón del ventilador de torre o del mando a distancia y la pantalla se actualizará en consecuencia.

Botón		Función
Panel de control	Mando a distancia	
 ALIMENTACIÓN		<ul style="list-style-type: none"> <li>• Pulse para poner en marcha el aparato. Los indicadores luminosos de velocidad, modo de ventilación y oscilación (si está activada) actuales se encenderán en la pantalla de visualización principal.</li> <li>• Pulse de nuevo para poner el aparato en modo de espera (parado). Se apagará la pantalla.</li> </ul>
 Velocidad del programa		Pulse para subir o bajar la velocidad de ventilación ( <b>Ventilación normal</b> ) o para seleccionar un programa de ventilación predeterminado ( <b>Ventilación nocturna/Ventilación natural</b> ).

Botón		Función
Panel de control	Mando a distancia	
 Modo Ventilación		<ul style="list-style-type: none"> <li>• Pulse para pasar de uno de los tres modos de ventilación a otro. En la pantalla se encenderá el indicador del modo de ventilación seleccionado.</li> <li>• A continuación pulse  /  para seleccionar una velocidad de ventilación o un programa de ventilación predeterminado.           <ul style="list-style-type: none"> <li>– <b>Ventilación normal</b> : la velocidad de ventilación se puede ajustar desde el nivel 1 hasta el 6.</li> <li>– <b>Ventilación nocturna</b> : este modo permite simular una ligera brisa nocturna que es ideal para dormir bien. La velocidad de ventilación disminuye un nivel cada 30 minutos y luego se queda en la velocidad más baja. Hay dos programas de ventilación disponibles:               <ul style="list-style-type: none"> <li>• <b>Programa 1:</b> Velocidad 2 (30 min) → Velocidad 1 (se queda en la velocidad 1).</li> <li>• <b>Programa 2:</b> Velocidad 3 (30 min) → Velocidad 2 (30 minutos) → Velocidad 1 (se queda en la velocidad 1).</li> </ul> </li> <li>– <b>Ventilación natural</b> : Este modo reproduce una brisa al aire libre. La velocidad de ventilación varía y se repite el ciclo continuamente. Hay tres programas de ventilación disponibles:               <ul style="list-style-type: none"> <li>• <b>Programa 1:</b> Velocidad 3 (6 s) → Velocidad 2 (6 s), repetido continuamente.</li> <li>• <b>Programa 2:</b> Velocidad 5 (6 s) → Velocidad 4 (6 s), repetido continuamente.</li> <li>• <b>Programa 3:</b> Velocidad 6 (6 s) → Velocidad 5 (6 s) → Velocidad 4 (6 s) → Velocidad 5 (6 s) →, repetido continuamente.</li> </ul> </li> </ul> </li> </ul> <p><b>NOTA:</b> en los modos <b>Ventilación nocturna</b> y <b>Ventilación natural</b>, las velocidades están predeterminadas en los programas y no se pueden cambiar.</p>
 Oscilación		<p>Pulse para activar o desactivar la oscilación izquierda-derecha automática. El indicador luminoso  se enciende en la pantalla cuando la función está activada.</p>







Botón		Función
Panel de control	Mando a distancia	
 Temporizador		<p>Pulse para pasar al modo de configuración del temporizador de inicio/parada automáticos. La duración se puede configurar por intervalos de 0,5 horas de 0,5 a 9,5 horas y por intervalos de 1 hora de 10 a 12 horas.</p> <p><b>Inicio automático:</b>            Esta función sirve para programar la puesta en marcha del aparato.</p> <ul style="list-style-type: none"> <li>• Pulse el botón  cuando el aparato esté en modo de espera (parado) para configurar el temporizador de <b>inicio automático</b>. Se encenderá el indicador luminoso  y aparecerá la duración «<b>0.0</b>» parpadeando durante unos segundos en la pantalla de configuración.</li> <li>• Pulse  /  para configurar la hora de inicio automático que desee (0,5-12 horas).</li> <li>• En la pantalla de configuración aparecerán entonces los principales ajustes con la última configuración utilizada de velocidad, modo de ventilación y oscilación (si estaba activada), que parpadearán durante unos segundos. Puede modificar esos ajustes si lo desea.</li> <li>• Una vez terminada la configuración, en la pantalla de visualización principal aparecerá la duración definida  y se encenderán durante alrededor de 1 minuto los indicadores luminosos del modo de ventilación y de la oscilación (si está activada).</li> </ul> <p><b>Apagado automático:</b>            Esta función sirve para programar la puesta en espera (parada) del aparato.</p> <ul style="list-style-type: none"> <li>• Pulse el botón  cuando el aparato esté en marcha para configurar el temporizador de <b>parada automática</b>. Se encenderá el indicador luminoso  y aparecerá la duración «<b>0.0</b>» parpadeando durante unos segundos en la pantalla de configuración.</li> <li>• Pulse  /  para configurar la hora de parada automática que desee (0,5-12 horas).</li> <li>• Una vez terminada la configuración, en la pantalla de visualización principal aparecerán el indicador luminoso  encendido y los indicadores luminosos del modo de ventilación y de la oscilación (si está activada) para indicar que se están utilizando.</li> </ul> <p><b>Para cancelar un inicio automático o una parada automática:</b></p> <ul style="list-style-type: none"> <li>• Pulse el botón , o</li> <li>• pulse el botón  y luego  /  hasta que la duración vuelva a ser «<b>0.0</b>».</li> </ul>

## Utilización del aparato





### ¡ATENCIÓN!

- Asegúrese de que la habitación esté bien ventilada cuando utilice el aparato.
- Ponga el aparato en vertical sobre una superficie plana y seca, en una zona sin peligro para evitar que pueda volcarse.
- Ponga el cable de forma que esté alejado de puertas de entrada y zonas de mucho paso donde la gente podría pisarlo o tropezarse con él.
- No ponga el aparato cerca de una ventana donde pueda estar expuesto a la lluvia.

1. Desenrolle completamente el cable de alimentación y enchúfelo firmemente en una toma de corriente apropiada. Una vez enchufado, el aparato se pone en modo de espera emitiendo un pitido doble.
2. Pulse el botón  para poner en marcha el aparato.
3. Pulse el botón  /  para cambiar entre los tres modos de ventilación (normal, nocturna y natural).
4. Pulse el botón  /  para subir o bajar la velocidad de ventilación (Ventilación normal) o para seleccionar un programa de ventilación predeterminado (Ventilación nocturna/ Ventilación natural).
5. Pulse el botón  para iniciar o detener la oscilación izquierda-derecha automática.
6. Para más información, consulte la sección «**Descripción del panel de control y del mando a distancia**» descrita anteriormente.



**NOTA:** pasado en torno a **1 minuto** de inactividad (si no se ha pulsado ningún botón), la pantalla se apaga para ahorrar energía, mientras que el aparato sigue funcionando (velocidad, modo de ventilación, oscilación, temporizador...). Pulse cualquier botón (excepto ) si quiere volver a encender la pantalla.

7. Cuando ya no se esté utilizando el aparato, pulse el botón  para ponerlo en modo de espera (parado) y desenchufe el cable de alimentación de la toma de corriente.



**Importante:** desenchufe siempre el aparato de la toma de corriente cuando no se esté utilizando para desconectarlo por completo de la fuente de alimentación.

## 5

### Cambio de la pila del mando a distancia

Si se ha gastado la pila del mando a distancia, sustitúyala únicamente por una pila del mismo tipo o equivalente.

- Ponga el mando boca abajo.
- Apriete la parte de abajo del mando a distancia con el pulgar (o con un destornillador plano) para empujar hacia el lado opuesto y sacar, como se ilustra en la imagen, la pestaña de bloqueo. A continuación, tire del compartimento de la pila para sacarlo deslizándolo.
- Ponga una pila nueva (una pila de botón CR2032 de 3 V) posicionando el lado + hacia arriba y cierre el compartimento.

## Limpieza y mantenimiento



### ¡ATENCIÓN!

- No intente desmontar el aparato para limpiarlo.
- Desenchufe siempre el aparato de la toma de corriente antes de limpiarlo.
- Para evitar riesgos eléctricos, no sumerja nunca el aparato, el cable de alimentación ni el enchufe en el agua ni en ningún otro líquido. No los rocíe nunca con líquidos ni los aclare con agua corriente. El interior del aparato y todos sus componentes eléctricos deben estar siempre secos.



**Nota:** No utilice nunca disolventes, productos de limpieza químicos o abrasivos, cepillos metálicos, objetos punzantes ni estropajos tradicionales o metálicos para limpiar el aparato. No emplee gasolina, benceno, diluyentes ni alcohol para limpiar el aparato.

- Limpie el aparato con frecuencia.
- Limpie las superficies y las entradas y salidas de aire del aparato con un paño suave o una esponja ligeramente humedecidos con agua o agua con muy poco jabón. Después de limpiar el aparato, séquelo completamente con un paño suave y seco.
- Para garantizar que el aire circule correctamente en la parte del motor, no deje que se llenen de polvo las entradas de aire del aparato.

### 6 Soporte para guardar el cable de alimentación

Para guardar el aparato, enrosque el cable de alimentación en los dos ganchos situados en la parte posterior del aparato. Apriete los extremos internos de los dos ganchos ocultos para sacarlos y luego enrosque el cable.



## Almacenamiento

- Antes de almacenar el dispositivo, desconéctelo del suministro eléctrico.
- Almacene el aparato en un lugar fresco, seco y limpio. Conserve el aparato fuera del alcance de los niños y las mascotas.
- Guarde el embalaje para almacenar su aparato cuando no lo vaya a utilizar durante un periodo de tiempo prolongado.



# Grazie!

Grazie per aver acquistato questo prodotto VALBERG.

Selezionati, testati e raccomandati da ELECTRO DEPOT, i prodotti a marchio VALBERG assicurano un utilizzo semplice, prestazioni affidabili e alta qualità.

Questo apparecchio vi garantirà la massima soddisfazione a ogni utilizzo.

Benvenuti nel mondo di ELECTRO DEPOT.



58

IT

**A** **Presentazione  
dell'apparecchio**

Componenti  
Disimballaggio  
Destinazione d'uso  
Specifiche tecniche

---

**B** **Utilizzo  
dell'apparecchio**

Operazioni preliminari  
Assemblaggio  
Utilizzo

---

**C** **Pulizia e  
manutenzione**

Pulizia e manutenzione  
Conservazione

**LEGGERE ATTENTAMENTE QUESTO MANUALE DI ISTRUZIONI E IL LIBRETTO DELLE AVVERTENZE PRIMA DI UTILIZZARE L'APPARECCHIO. CONSERVARE IL MANUALE E LE AVVERTENZE PER RIFERIMENTO FUTURO.**

## Componenti

- A** Unità principale
- B** Impugnatura
- C** Aperture di ingresso dell'aria
- D** Cavo e spina di alimentazione
- E** Ganci porta-cavo
- F** Pannello di controllo
- 1** Pulsante Timer
- 2** Pulsante Modalità di ventilazione
- 3** Pulsante Oscillazione
- 4** Pulsante - (velocità/timer)
- 5** Pulsante Alimentazione (avvio/standby)
- 6** Pulsante + (velocità/timer)
- G** Display con ricevitore del segnale del telecomando
- 1** Indicazione della velocità/del timer

- ② Indicatore del timer
- ③ Indicatore della modalità normale
- ④ Indicatore della modalità notturna
- ⑤ Indicatore della modalità naturale
- ⑥ Indicatore di oscillazione
- H** Aperture di uscita dell'aria
- I** Base
- J** Telecomando
- ① Pulsante + (velocità/timer)
- ② Pulsante - (velocità/timer)
- ③ Pulsante Modalità di ventilazione
- ④ Pulsante Alimentazione (avvio/standby)
- ⑤ Pulsante Timer
- ⑥ Pulsante Oscillazione

## Disimballaggio

- Estrarre l'apparecchio dalla confezione. Rimuovere eventuali etichette dall'apparecchio. Assicurarsi che l'apparecchio non sia danneggiato e che siano presenti tutti i componenti. Se l'apparecchio è danneggiato o non funziona correttamente, non utilizzarlo e portarlo presso il rivenditore o il servizio clienti.
- Tenere i materiali di imballaggio fuori dalla portata dei bambini per evitare il rischio di incidenti.

## Destinazione d'uso

- Questo prodotto è destinato al solo uso domestico. L'apparecchio deve essere utilizzato esclusivamente in ambienti interni, asciutti e ben areati. Non è progettato per l'uso industriale o professionale.
- Questo apparecchio è progettato far circolare l'aria nell'ambiente circostante e generare un flusso d'aria. Non utilizzare l'apparecchio per altri scopi.
- Qualsiasi altro utilizzo comporta il rischio di danni all'apparecchio e infortuni.

## Specifiche tecniche

Modello:	968200
<b>Ventilatore a torre</b>	
Tensione di funzionamento:	220-240 V ~, 50 Hz
Potenza:	45 W
Classe di protezione:	I
Timer (avvio e arresto automatico):	0,5-12 ore (Durata da 0,5 a 10 ore regolabile a intervalli di 0,5 ore; durata da 11 a 12 ore regolabile a intervalli di 1 ora)
<b>Telecomando</b>	
Batteria:	1 batteria a bottone al litio CR2032 da 3 V (fornita)
Portata operativa:	Fino a 5 metri

Descrizione	Simbolo	Valore	Unità
Flusso d'aria massimo del ventilatore	F	6,0	m <sup>3</sup> /min
Potenza assorbita del ventilatore	P	37,5	W
Valore di esercizio	S <sub>v</sub>	0,2	(m <sup>3</sup> /min)/W
Consumo elettrico in modalità standby	P <sub>SB</sub>	0,3	W
Consumo di energia in modalità spento	P <sub>off</sub>	-	W
Livello di potenza acustica	L <sub>WA</sub>	57,5	dB(A)
Velocità massima dell'aria	C	2,8	metri/secondo
Consumo elettrico stagionale	Q	12,3	kWh/a
Norme di misura per il valore di esercizio		EN 60704-2-7:1998 EN 60704-1 : 2010+A11:2012 EN 50564;2011 EN ISO 5801:2008	
Referente per ulteriori informazioni		ELECTRO DEPOT, 1 route de Vendeville 59155 FACHES THUMESNIL - Francia	



**ATTENZIONE!**

- Scollegare l'apparecchio dalla presa di corrente prima di:
  - Installare o rimuovere qualsiasi componente
  - Spostare l'apparecchio
  - Pulire o riporre l'apparecchio
- Non toccare alcuna parte mobile. Non inserire le dita o altri oggetti nell'unità principale o nelle aperture dell'apparecchio per evitare il rischio di scossa elettrica, incendio, lesioni o danni all'apparecchio.

## Operazioni preliminari

- Prima di usare l'apparecchio per la prima volta, pulirlo con un panno morbido e asciutto per rimuovere la polvere.
  - Installare la base sull'unità principale.
- 1 Rimuovere la linguetta isolante dal vano batteria per alimentare il telecomando. La batteria è inclusa.

## Assemblaggio

**Utensile necessario: cacciavite a croce.**

- 2 Per assemblare la base, incrociare le 2 metà della base assicurandosi che i fori situati sulla linea centrale si incastrino correttamente. Quindi premere le 2 metà per unirle come illustrato in figura.
  - 3 Rimuovere le 4 viti di fissaggio dalle 4 guide sporgenti sotto l'unità principale ruotandole in senso antiorario con un cacciavite a croce.
  - 4 Posizionare la parte superiore della base assemblata contro la parte inferiore dell'unità principale e inserire le 4 guide sporgenti nei 4 fori situati sulla base.
- Quindi inserire le 4 viti di fissaggio nei 4 fori situati sulla parte inferiore la base, sopra le 4 guide sporgenti, e avvitare le viti in senso orario con il cacciavite.
  - Assicurarsi che la base sia fissata saldamente all'unità principale, quindi capovolgere l'apparecchio.





## Utilizzo









### Descrizione del pannello di controllo e del telecomando



















**NOTA:** durante l'uso del telecomando, dirigere la parte superiore del telecomando verso il display del ventilatore a torre per una corretta trasmissione del segnale.

- Ogni pressione di un pulsante sul ventilatore o sul telecomando è accompagnata da un segnale acustico, e il display si illuminerà di conseguenza.

Pulsante		Funzione
Pannello di controllo	Telecomando	
 Alimentazione		<ul style="list-style-type: none"> <li>• Premere questo pulsante per avviare l'apparecchio. Gli indicatori relativi alla velocità, alla modalità e all'oscillazione (se attivata) si illumineranno sul display.</li> <li>• Premere nuovamente questo pulsante per mettere l'apparecchio in standby (arresto). Il display si spegnerà.</li> </ul>
 Velocità o programma		Premere questi pulsanti per aumentare o ridurre la velocità del flusso d'aria ( <b>in modalità di ventilazione normale</b> ) o per selezionare un programma di ventilazione predefinito ( <b>in modalità di ventilazione notturna/naturale</b> ).

Pulsante		Funzione
Pannello di controllo	Telecomando	
 Modalità di ventilazione		<ul style="list-style-type: none"> <li>• Premere questo pulsante per selezionare una delle 3 modalità di ventilazione. L'indicatore della modalità di ventilazione selezionata si illuminerà sul display.</li> <li>• Quindi premere i pulsanti <math>\oplus/\ominus</math> per selezionare la velocità del flusso d'aria o la modalità di ventilazione.               <ul style="list-style-type: none"> <li>– <b>Ventilazione normale</b> : la velocità del flusso d'aria può essere regolata dal livello 1 al livello 6.</li> <li>– <b>Ventilazione notturna</b> : questa modalità simula una leggera brezza notturna, ideale per conciliare il sonno. La velocità del flusso d'aria diminuisce di un livello ogni 30 minuti, quindi rimarrà alla velocità minima. Sono disponibili due programmi di ventilazione notturna.                   <ul style="list-style-type: none"> <li>• <b>Programma 1:</b> velocità 2 (30 minuti) → velocità 1 (quindi rimane alla velocità 1).</li> <li>• <b>Programma 2:</b> velocità 3 (30 minuti) → velocità 2 (30 minuti) → velocità 1 (quindi rimane alla velocità 1).</li> </ul> </li> <li>– <b>Ventilazione naturale</b> : questa modalità simula una leggera brezza naturale. La velocità del flusso d'aria varia in base al programma selezionato. Sono disponibili tre programmi di ventilazione naturale.                   <ul style="list-style-type: none"> <li>• <b>Programma 1:</b> velocità 3 (6 secondi) → velocità 2 (6 secondi), ripetizione del ciclo.</li> <li>• <b>Programma 2:</b> velocità 5 (6 secondi) → velocità 4 (6 secondi), ripetizione del ciclo.</li> <li>• <b>Programma 3:</b> velocità 6 (6 secondi) → velocità 5 (6 secondi) → velocità 4 (6 secondi) → velocità 5 (6 secondi) → ripetizione del ciclo.</li> </ul> </li> </ul> </li> </ul> <p><b>NOTA:</b> in modalità di <b>ventilazione notturna</b> e <b>ventilazione naturale</b>, le velocità sono predefinite e non possono essere regolate.</p>
 Oscillazione		<p>Premere questo pulsante per attivare o disattivare l'oscillazione destra/sinistra automatica. Quando la funzione è attiva, l'indicatore  si illuminerà sul display.</p>







Pulsante		Funzione
Pannello di controllo	Telecomando	
 Timer		<p>Premere questo pulsante per impostare il timer di avvio/arresto automatico. La durata è regolabile a intervalli di 0,5 ore da 0,5 a 9,5 ore, quindi a intervalli di 1 ora da 10 a 12 ore.</p> <p><b>Avvio automatico</b>            Questa funzione permette di impostare l'intervallo di avvio automatico dell'apparecchio.</p> <ul style="list-style-type: none"> <li>• Premere il pulsante  quando l'apparecchio è in standby (arresto) per impostare il timer di <b>avvio automatico</b>. L'indicatore  si illuminerà e la durata "0.0" lampeggerà per qualche secondo sul display.</li> <li>• Premere i pulsanti  /  per impostare il timer di avvio automatico (0,5–12 ore).</li> <li>• Sul display lampeggeranno per qualche secondo le impostazioni principali: velocità, modalità di ventilazione e oscillazione (se attivata). È possibile modificare tali impostazioni, se desiderato.</li> <li>• Dopo aver terminato le impostazioni, sul display apparirà la durata impostata , e gli indicatori della modalità di ventilazione e dell'oscillazione (se attivata) si illumineranno per circa 1 minuto.</li> </ul> <p><b>Arresto automatico</b>            Questa funzione permette di impostare l'intervallo di entrata in standby (arresto) automatica dell'apparecchio.</p> <ul style="list-style-type: none"> <li>• Premere il pulsante  quando l'apparecchio è in funzione per impostare il timer di <b>arresto automatico</b>. L'indicatore  si illuminerà e la durata "0.0" lampeggerà per qualche secondo sul display.</li> <li>• Premere i pulsanti  /  per impostare il timer di arresto automatico (0,5–12 ore).</li> <li>• Dopo aver terminato le impostazioni, sul display apparirà l'indicatore  e gli indicatori della modalità di ventilazione e dell'oscillazione (se attivata).</li> </ul> <p><b>Per annullare il timer di avvio automatico o arresto automatico, procedere come descritto di seguito.</b></p> <ul style="list-style-type: none"> <li>• Premere il pulsante .</li> <li>• In alternativa, premere il pulsante , quindi premere i pulsanti  /  finché sul display non appare "0.0".</li> </ul>

### Utilizzo dell'apparecchio





#### ATTENZIONE!

- Assicurarsi che il locale sia ben areato quando l'apparecchio è in funzione.
- Posizionare l'apparecchio in posizione verticale su una superficie piana e asciutta e in un'area priva di ostacoli che possano causarne il ribaltamento.
- Disporre il cavo di alimentazione lontano da porte, aree di passaggio o punti in cui potrebbe essere calpestato o causare inciampamenti.
- Non posizionare l'apparecchio in prossimità di una finestra o in punti in cui può essere esposto alla pioggia.

1. Svolgere completamente il cavo di alimentazione e collegarlo saldamente alla presa di corrente. L'apparecchio entrerà in standby ed emetterà due segnali acustici.
2. Premere il pulsante  per avviare l'apparecchio.
3. Premere i pulsanti  /  per selezionare una delle 3 modalità di ventilazione (normale, notturna, naturale).
4. Premere i pulsanti  /  per aumentare o ridurre la velocità del flusso d'aria (in modalità di ventilazione normale) o per selezionare un programma di ventilazione predefinito (in modalità di ventilazione notturna/naturale).
5. Premere il pulsante  per attivare o disattivare l'oscillazione destra/sinistra automatica.
6. Per maggiori informazioni, consultare la sezione "**Descrizione del pannello di controllo e del telecomando**".



**NOTA:** dopo circa **1 minuto** di inattività (senza che venga premuto alcun pulsante) il display si spegnerà per risparmiare energia, mentre il ventilatore continuerà a funzionare con le impostazioni correnti (velocità, modalità di ventilazione, oscillazione, timer). Premere qualsiasi pulsante (ad eccezione del pulsante ) per riaccendere il display.

7. Quando il ventilatore non è in uso, premere il pulsante  per farlo entrare in standby (arresto) e scollegare il cavo di alimentazione dalla presa di corrente.



**Importante!** Scollegare l'apparecchio dalla presa di corrente dopo l'uso per scollegarlo completamente dalla rete elettrica.

5

#### Sostituzione della batteria del telecomando

Se la batteria del telecomando è scarica, deve essere sostituita esclusivamente con una batteria di tipo identico o equivalente.

- Capovolgere il telecomando.
- Con il pollice (o un cacciavite a testa piatta), portare la linguetta di bloccaggio verso il lato opposto, come illustrato, e tenerla in posizione. Per rimuovere il vano batteria, tirare la scanalatura e farlo scorrere.
- Inserire 1 batteria a bottone CR2032 da 3 V orientando il lato + verso l'altro, quindi chiudere il vano.

## Pulizia e manutenzione



### ATTENZIONE!

- Non disassemblare l'apparecchio per pulirlo.
- Scollegare l'apparecchio dalla presa di corrente prima di pulirlo.
- Per evitare il rischio di scossa elettrica, non immergere l'apparecchio, il cavo di alimentazione o la spina in acqua o altri liquidi. Non spruzzare liquidi e non lavarli sotto l'acqua corrente. L'interno dell'apparecchio e tutti i componenti elettrici devono rimanere asciutti.



**Nota:** non utilizzare prodotti abrasivi, spazzole o spugne metalliche o utensili appunti durante la pulizia dell'apparecchio. Non usare benzina, diluenti o alcol per pulire l'apparecchio.

- Pulire l'apparecchio periodicamente.
- Pulire le superfici esterne e le aperture di ingresso e di uscita dell'aria con un panno morbido o una spugna inumiditi con acqua o acqua leggermente saponata. Asciugare accuratamente l'apparecchio un panno morbido e asciutto dopo averlo pulito.
- Per garantire la corretta circolazione dell'aria all'interno del blocco motore, evitare l'accumulo di polvere sulle aperture di ingresso dell'aria.

### 6 Ganci porta-cavo

Per riporre l'apparecchio, avvolgere il cavo di alimentazione sui 2 ganci porta-cavo situati sulla parte posteriore dell'apparecchio. Premere le due estremità interne dei 2 ganci per aprirli, quindi avvolgere il cavo.

## Conservazione

- Scollegare l'apparecchio dalla presa di corrente prima di riportarlo.
- Conservare l'apparecchio in un luogo fresco, asciutto, pulito e fuori dalla portata dei bambini e degli animali domestici.
- Conservare la confezione per riportarvi l'apparecchio in previsione di un lungo periodo di inutilizzo.







