

Television LED HD 39''
Téléviseur LED HD 39''
Televisie LED HD 39''
Televisión LED HD 39''

970110-HI3906HD-EX

INSTRUCTIONS FOR USE	01
GUIDE D'UTILISATION	37
HANDLEIDING	89
INSTRUCCIONES DE USO	141



Thank you!

Thank you for choosing this HIGHONE product. HIGHONE products are chosen, tested, and recommended by ELECTRO DEPOT, so you can be sure you are getting a top-quality, easy-to-use product that won't let you down.

We're confident your new device will be a pleasure to use every day!

Welcome to ELECTRO DEPOT.



ELECTRO DEPOT

Table Of Contents

Preparations Guide	
Safety Information.....	3
Important Safety Precautions.....	4
Installed And Connected TV	
TV Bracket assemble.....	5
TV Buttons And Terminal Interface.....	6
External device connect ion diagram.....	7
Install And Connect TV.....	8
TV St and installation Instructions.....	8
TV Menu	
First Time Installation.....	9
Channel Menu.....	11
Picture Menu.....	16
Sound Menu.....	18
Time Menu.....	19
Lock Menu.....	21
Hotel Mode.....	23
Setup Menu.....	24
PC Menu	
Screen Menu.....	27
Media Menu	
Media Operation.....	28
Photo Menu.....	29
Music Menu.....	30
Movie Menu.....	31
Text Menu.....	32
Other Information	
Help.....	33
Specifications.....	34
Remote Controller.....	35

This user manual for reference only

Safety Information

CAUTION

**RISK OF ELECTRIC SHOCK
DO NOT OPEN**

High voltages are used in the operation of this product. To reduce the risk of electric shock, do not remove cover of the cabinet, refer servicing to qualified service personnel.

If the TV any changes or coarse adjustment, electric shocks to be hurt, do not attempt to open a machine-maintenance, customer contact centres needed overhaul.



The exclamation point within an equilateral triangle is intended to alert the user to the presence of important operating instructions in the literature accompanying the appliance.

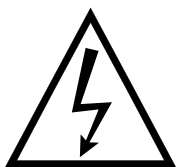

Warning
The lightning flash with arrowhead symbol within an equilateral triangle, is intended to alert the user to the presence of uninsulated dangerous voltage within the product's enclosure that may be of sufficient magnitude to constitute a risk of electric shock to persons.

Important Safety Precautions

- 1) Read these instructions.
- 2) Keep these instructions.
- 3) Heed all warnings.
- 4) Follow all instructions.
- 5) Do not use this apparatus near water.
- 6) Clean only with dry cloth.
- 7) Do not block any ventilation openings. Install in accordance with the manufacturer's instructions.
- 8) Do not install near any heat sources such as radiators, heat registers, stoves, or other apparatus (including amplifiers) that produce heat.
- 9) Do not defeat the safety purpose of the polarized or grounding-type plug. A polarized plug has two blades with one wider than the other. A grounding type plug has two blades and a third grounding prong. The wide blade or the third prong are provided for your safety, If the provided plug does not fit into your outlet, consult an electrician for replacement of the obsolete outlet.
- 10) Protect the power cord from being walked on or pinched particularly at Plugs, convenience receptacles, and the point where they exit from the apparatus.
- 11) Only use attachments /accessories specified by the manufacturer.
- 12) Use only with the cart, stand, tripod, bracket, or table specified by the manufacturer, or sold with the apparatus. When a cart is used caution when moving the cart/apparatus combination to avoid injury tip-over.



- 13) Unplug this apparatus during lightning storms or when unused for long periods of time.

Caution:

- 14) To reduce the risk of fire or electric shock, do not expose this apparatus to rain or moisture.
- 15) The mains plug is used as disconnect device, the disconnect device shall remain readily operable.
- 16) The socket-out shall be installed near the equipment and shall be easily accessible.
- 17) This product should never be placed in a built-in installation such as a bookcase or rack unless proper ventilation is provided or the manufacture's instructions have been adhered to.
- 18) The apparatus shall not be exposed to dripping or splashing and that no objects filled with liquid, such as vases, shall be placed on the apparatus.
- 19) Do not place any sources of danger on the apparatus (e.g. liquid filled objects, lighted candles).
- 20) Wall or Ceiling Mounting - The appliance should be mounted to a wall or ceiling only as recommended by the manufacturer.
- 21)  Never place the TV, remote control or batteries near naked flames or other heat sources, including direct sunlight. To prevent the spread of fire, keep candles or other flames away from the TV, remote control and batteries at all times.
- 22) The USB terminal should be loaded with 0.5 A under normal operation.

These servicing instructions are for use by qualified service personnel only. To reduce the risk of electric shock do not perform any servicing other than that contained in the operating instructions.

unless you are qualified to do so.

- 23) The battery shall not be exposed to excessive heat such as sunshine, fire or the like.
- 24)  This equipment is a Class II or double insulated electrical appliance. It has been designed in such a way that it does not require a safety connection to electrical earth
- 25) The maximum using environment temperature is 45 degrees.
The Maximum using altitude is 2000 meters

TV Bracket assemble

Fix the TV on the wall

1. First, put the TV on the table smoothly and put some soft cloth on the table to avoid scratching the screen.
2. Use the screw driver to take off the screws which are fixed on the bottom stand (the direction of the arrow, refer to the photo 1). And take off the bottom stand (please take off the screws and bottom stand carefully).
3. Make one bracket which can fix on the wall according to the size of arrow direction of photo 2 and photo 3.
4. Drill four holes properly on the wall (the size only for reference) and put into four screws. (optional parts) Drill four holes properly on the wall (the size only for reference) and put into four screws. (optional parts)
5. according to the step 4, use the screwdriver to lock the screw on the back of the TV. then hang the TV on the wall.

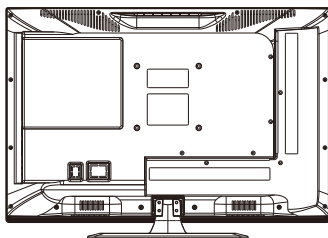

1

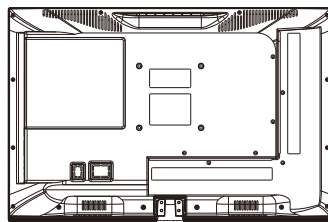

2

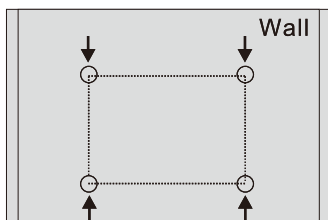

3

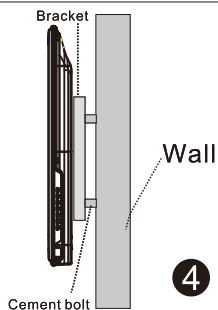

4

Note:

1. The bracket fixed on the wall is optional part.
2. when you assemble the TV, there should be no other articles on the around and front and please keep the distance from other articles.
3. When assemble the TV, please ask the career man to fix in order to avoid the danger.
4. The fixing picture is only for reference.
5. Please follow the use manual about bracket assemble to fix the TV.
6. Attach the mounting bracket from the VESA compatible wall mounting kit.

TV Buttons And Terminal Interface

TV Buttons

Note: The key instructions are subject to below.









Display \ Hide key icon: When there is no button icon popping up, press the key, the key icon will pop up like the picture shows above, the key icon will automatically turn off after 5 seconds of inactivity.

Icon selection: Short press the button, move the loop to the right, select the icon.











Icon function selection: Long press the key to achieve the function of the selected icon.

Icon Description:

-  : Power off Icon: Corresponding to the "POWER" button of remote .
-  : Menu Icon: Corresponding to the "MENU" button of remote.
-  : Source Icon: Corresponding to the "SOURCE" button of remote.
-  : CH+ Icon: Corresponding to the "CH+" button of remote.
-  : CH- Icon: Corresponding to the "CH-" button of remote.
-  : Volume+ Icon: Corresponding to the "VOL+" button of remote.
-  : Volume- Icon: Corresponding to the "VOL-" button of remote.

Terminal Interface

Note: The following are the various terminal interface, the actual position and arrangement, the number of different models may be different.

	AV input External AV Signal Input And Relevant Right/Left Sound Channel		EARPHONE output When earphones are plugged in, speakers are disabled
	CI SLOT The card reader input CI(common interface) this requires CAM (conditional access module) used for pay TV.		USB input Connect a USB device here to play its media files or to record programs via the PVR function.
	Y Pb Pr input Connect to the composite terminal of your DVD/VCR (Some models without this interface)		COAXIAL Connect the SPDIF receiver.
	HDMI input Digital signal input from HDMI video connector.		SCART input standard, it supports composite and RGB signal input. It is a connection for european (Some models without this interface)
	ANT 75 Connect the antenna/cable tv input (75/VHF/UHF)		
	VGA input PC analog signal input		
	PC AUDIO INPUT VGA input and audio input when VGA input		

External device connection diagram

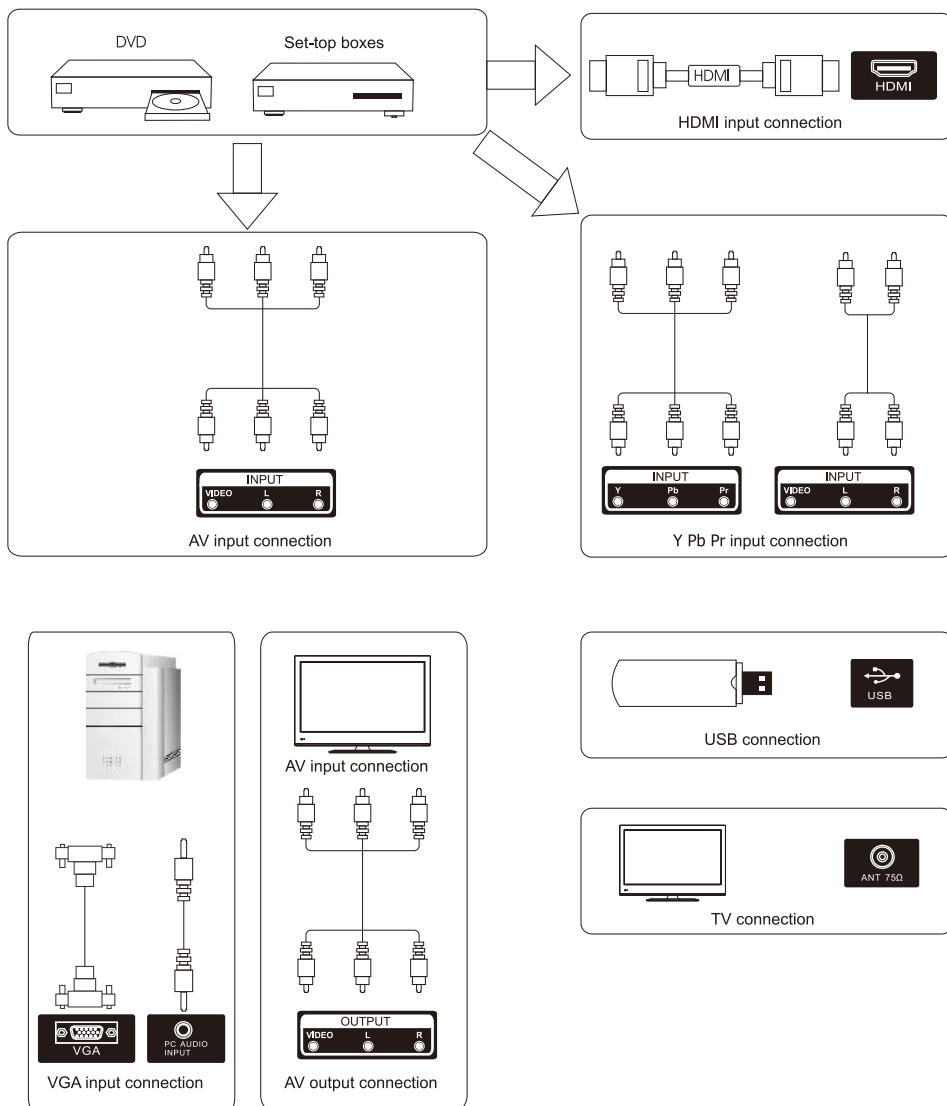

Install And Connect TV

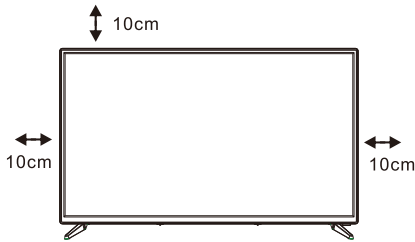

Set your TV

To put your TV in a firm place which can bear the weight of the TV.

To avoid danger, please don't expose the TV near water or heating place (such as light, candle, heating machine), do not block the ventilation at the back of TV.

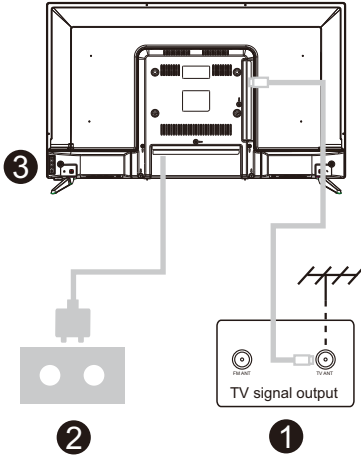

Connect antenna and power

1. Connect the antenna cable to the antenna socket on the back of the TV.
2. To plug the power cord of TV. (AC 100-240V~ 50/60Hz).

Turn on TV

3. Press the power button of the TV the indication light will turn to green. if it is on standby mode (the light is red), press the power button on the remote control to turn on the TV.

Note:

Picture for reference purposes only.

TV Stand Installation Instructions

Stand Installation Guide

The TV is packaged with the TV stand separated from the cabinet. To setup the TV table stand, please carry out the installation according to the instructions below.

1. The panel can be scratched easily, so please:
Place a soft cloth on the table and place the TV face down on the cloth.
Note: Always unplug the AC cord first when installing/removing the stand.
2. Take the base. Please align the screw holes of the base and the TV, and then insert the screws into the holes on the base and tighten them.
Note: To ensure that the TV is stable, please lock all screws.
The stand of some TV models is designed with snap-in type, easily installed by snapping into stand groove, instead of screw.

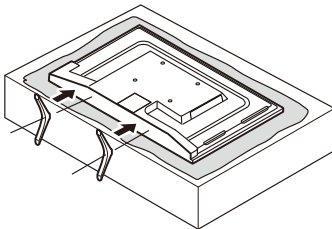

Please take note of the base direction:

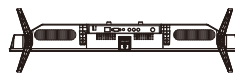

The bottom view of the TV
(Front cabinet faces down)

(The illustration is for reference only, Please prevail in kind)

First Time Installation

Connect an RF cable from the TV's input called "RF-In" and to your TV Aerial socket.

Select Language

Press ◀/▶ button to select the language to be used for menus and message.

Select Country

Press ▼/▲ button to highlight country menu.

Press ◀/▶ button to select the country you want to.

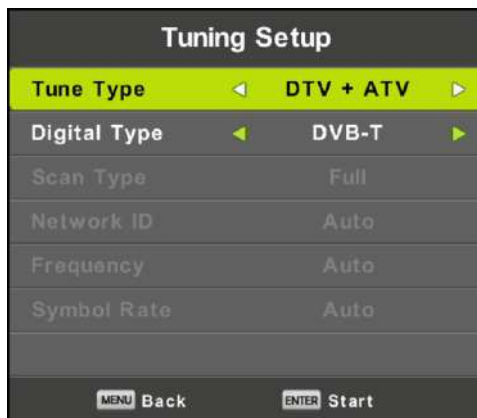

Auto Tuning

First tuning ATV, press Menu and left arrow button to skip ATV tuning.

Second tuning DTV, press Menu and left arrow button to skip DTV tuning.

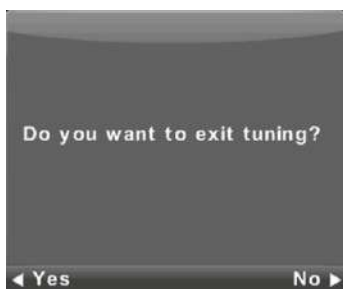

Main Menu Operation

Channel Menu

Press **MENU** button to display the main menu.

Press **◀/▶** button to select **CHANNEL** in the main menu.



1. Press **▼/▲** button to select the option that you want to adjust in the **CHANNEL** menu.
2. Press **Enter** button to adjust.
3. After finishing your adjustment, Press **Enter** button to save and return to the previous menu.

Auto Tuning

Press **▼/▲** button to select Auto Tuning, then press **Enter/▶** button to enter.



DTV Manual Tuning

Press **▼/▲** button to select DTV Manual Tuning, then press **Enter** button to enter sub-menu.
Press **◀/▶** button to select channel, then press **Enter** button to search program.



Program Edit

Press **▼/▲** button to select Program Edit, then press **Enter** button to enter sub-menu.



The three colored key is the shortcut key for programming the channel.

First press **▼/▲** to highlight the channel you want to select, then:

Press the **Red** button to delete the program in the list.

Press the **Yellow** button to move the channel in the list.

Press the **Blue** button to skip the selected channel.

Press Fav button to add or remove the channel to your favorite list.
(Your TV set will skip the channel automatically when using CH+/- to view the channels.)

Schedule List

Press ▼/▲ button to select Schedule List, then press **Enter** button to enter sub-menu. It is available in DTV and satellite source.

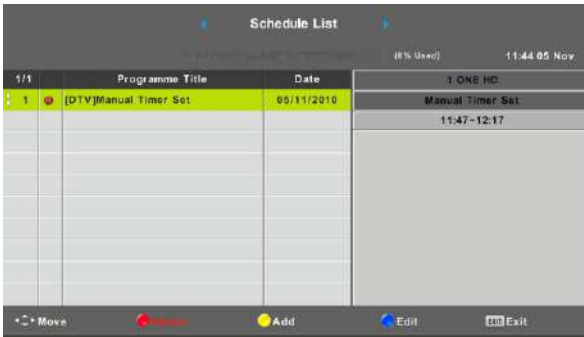

Press the **YELLOW** button to enter the interface below.



When the time appointment is conflict , it will produce a warning message.



Signal Information

Press ▼ / ▲ button to select **Signal Information**, press the **Enter** button to see the detail information about the signal. Only available when there is signal in DTV.

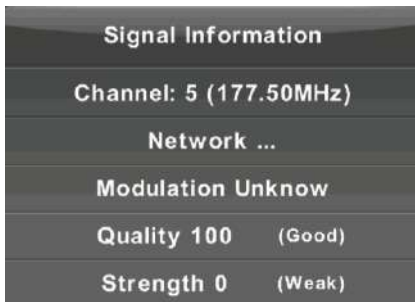

CI Information (Need to support the CI function)

Press ▼/ ▲button to select CI Information, then press the Enter button to display detail if you has inserted the CI card

The CHANNEL List in Satellite Source.(Need to support the DVB-S2 function)



Auto Tuning

Press ▼ / ▲ button to select Auto Tuning, then press **Enter/▶** button to enter.



Dish Setup

Press ▼ / ▲ button to select Dish Setup, then press **Enter/▶** button to enter.



Picture Menu

Press **MENU** button to display the main menu.
Press **◀/▶** button to select **PICTURE** in the main menu.



Note: 120Hz MODE Function only supported with UHD TV

1. Press **▼ / ▲** button to select the option that you want to adjust in the **PICTURE** menu.
2. Press **OK** button to adjust.
3. After finishing your adjustment, Press **MENU** button to save and return back to the previous menu.

Picture Mode

Press **▼ / ▲** button to select Picture Mode, then press **OK** button to enter sub-menu.
You can change the value of contrast, brightness, color, sharpness and tint when the picture is in **Personal** mode.

TIPS: You can press **P MODE** button to change the Picture Mode directly.



Contrast/ Brightness/ Color/ Tint / Sharpness

Press **▼ / ▲** button to select option, then press **Enter/▶** button to adjust.

- Contrast** Adjust the highlight intensity of the picture, but the shadow of the picture is invariable.
- Brightness** Adjust the optical fiber output of the entire picture, it will effect the dark region of the picture.
- Color** Adjust the saturation of the color based on your own like.
- Tint** Use in compensating color changed with the transmission in the NTSC code.
- Sharpness** Adjust the peaking in the detail of the picture.

Color Temp



Change the overall color cast of the picture.

Press ▼ / ▲ button to select Color Temperature , then press **OK** button to enter sub-menu.

Press ▲ / ▼ button to select. (Available Picture mode: Cool, Medium, Warm).

Cold Increase the blue tone for the white.

Normal Increase the sex-linked colors for the white.

Warm Increase the red color for the white.

Noise Reduction



To filter out and reduces the image noise and improve picture quality.

Press ▼ / ▲ button to select Noise Reduction , then press **OK** button to enter sub-menu.

Off Select to turn off video noise detection.

Low Detect and reduce low video noise.

Middle Detect and reduce moderate video noise.

High Detect and reduce enhanced video noise.

Default Set as Default.

120Hz MODE (Only with UHD TV)



Adjust the motion compensation.

Higher setting may improve the motion performance when watching sports or playing games.

Press ▼ / ▲ button to select(Off/Low/Middle/High)

HDMI Mode



Press ▼ / ▲ button to select HDMI Mode, then press **OK** button to enter sub-menu.

Press ▼ / ▲ button to select .(Available Picture mode:Auto,Video,PC).

Sound Menu

Press **MENU** button to display the main menu.
Press ◀/▶ button to select **SOUND** in the main menu.



1. Press ▼/▲ button to select the option that you want to adjust in the **SOUND** menu.
2. Press **Enter** button to adjust.
3. After finishing your adjustment, Press **Enter** button to save and return to the previous menu.



Sound Mode

Press ▼ / ▲ button to select Sound Mode, then press **Enter** button to enter sub-menu. Press ▼/▲ button to select.

You can change the value of Treble and Bass when the sound is in Personal mode.

TIPS: You can press **SMODE** button on the remote control to change the Sound Mode directly.

Standard	Produces a balanced sound in all environments.
Music	Preserves the original sound. Good for musical programs.
Movie	Enhances treble and bass for a rich sound experience.
Sports	Enhances vocals for sports.
Personal	Select to customize picture settings.

Note: The treble and bass are only available in personal mode, you can adjust them as you like.

Balance

Press ▼/▲ button to select option, Press ◀/▶ button to adjust.

Auto Volume level

Press ▼/▲ button to select Auto Volume Level, then press ◀/▶ button to select On or Off.

SPDIF Mode

Press ▼/▲ button to select SPDIF Mode, then press ◀/▶ button to select Off / PCM / Auto.

AD Switch

Press ▼ / ▲ button to select AD Switch, then press ◀/▶ button to select On or Off.
Amblyopia function for the blind, the tracks will be mixed describe the current screen.
It need codestream to support.

NOTE:

Balance: This item can adjust the speaker's output, it enables you to listen to best at your position.

Auto Volume: This item is used for reducing the difference between channel and program's volume automatically.

Time Menu

Press **MENU** button to display the main menu.
Press **◀/▶** button to select **TIME** in the main menu.



1. Press **▼/▲** button to select the option that you want to adjust in the **TIME** menu.
2. Press **Enter** button to adjust.
3. After finishing your adjustment, Press **Enter** button to save and return to the previous menu.

Time Zone

Press **▼/▲** button to select Time Zone, then press **Enter** button to enter sub-menu.



Press **▼ / ▲ / ◀ / ▶** button to select time zone.

Sleep Timer

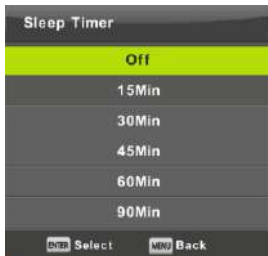

Press **▼/▲** button to select Sleep Timer, then press **Enter** button to enter sub-menu.

Press **▼/▲** button to select.
(Available options are: Off, 15min, 30min, 45min, 60min, 90min, 120min, 240min).

Auto Standby



Press ▼/▲ button to select Auto Standby, then press **Enter** button to enter sub-menu.

Press ▼/▲ button to select.

Tips: The remote control does not make any operation in the hypothesis time, it will close down automatically. If you do any operation, it will reset the time.

OSD Timer



Press ▼/▲ button to select OSD Timer, then press **Enter** button to enter sub-menu.

Press ▼/▲ button to select.

Lock Menu

Press **MENU** button to display the main menu.
Press **◀/▶** button to select **Lock** in the main menu.



1. Press **▼ / ▲** button to select the option that you want to adjust in the **LOCK SYSTEM** menu.
2. Press **Enter/◀/▶** button to adjust.
3. After finishing your adjustment, Press **MENU** button to return back to the previous menu

Lock System



Press **▼ / ▲** button to select System Lock,
then press **Enter** button to make the following 3 options valid.

Default password is 0000/8888, and if forget what you set,
please call the service center.

Set Password



Press **▼ / ▲** button to select Set Password,
then press **Enter** button to enter sub-menu to set new password.

Channel Lock



Press ▼ / ▲ button to select Channel Lock then press **Enter** button to enter sub-menu to select. Press **Green** button to lock or unlock the channel.

Parental Guidance



Press ▼ / ▲ button to select Parental Guidance, then press **Enter** button to enter sub-menu to select the number of age which is suitable for your children.

Key Lock

Press ▼ / ▲ button to select Key Lock, then press ◀/▶ button to select Off or On. When Key Lock's status is on, you can't use the Key panel button.

Hotel Mode(Need support the Hotel Mode)

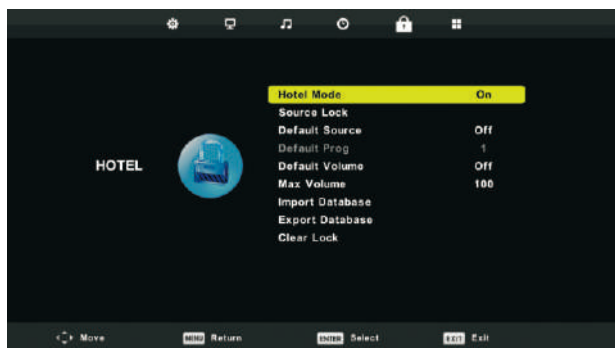

1. Press ▼ / ▲ button on the remote control to select hotel mode in the **Lock** menu.
2. Press **Enter** button on the remote control to enter the sub-menu.
3. After finishing your adjustment, Press **MENU** button to save and return back to the previous menu.

Hotel Mode

Press ▼ / ▲ button to select Hotel Mode, then press ◀/▶ button to select on or off.

Source Lock

Press ▼ / ▲ button to select Source Lock, then press **Enter** button to enter sub-menu to select.

Default Source

Press ▼ / ▲ button to select Default Source, then press **Enter** button to enter sub-menu to select.

Default Prog

Press ▼ / ▲ button to select Default Prog, then press ◀/▶ button to adjust.
It is available when the default source is TV.

Max Volume

Press ▼ / ▲ button to select Max Volume, then press ◀/▶ button to adjust.

Clear Lock

Press ▼ / ▲ button to select Clear Lock, then press **Enter** button to clear the setting you have done before.

Setup Menu

Press **MENU** button to display the main menu.
Press **◀/▶** button to select **SETUP** in the main menu.



1. Press **▼/▲** button to select the option that you want to adjust in the **SETUP** menu.
2. Press **Enter** button to adjust.
3. After finishing your adjustment, Press **Enter** button to save and return to the previous menu.

OSD Language

Select an OSD menu language can be displayed. Default English is selected as menu language.

Press **▼ / ▲ / ◀ / ▶** button to select Menu Language.



TT Language

Press **▼ / ▲** button to select TT Language, then press **Enter** button to enter sub-menu.
Press **▼ / ▲** button to select TT language.



Audio Languages

Press ▼ / ▲ button to select Audio Languages, then press **Enter** button to enter sub-menu.
Press ◀ / ▶ button to select the primary of Audio Languages.
Press ▼ / ▲ / ◀ / ▶ button to select the Audio Languages.



Subtitle Language

Press ▼ / ▲ button to select Subtitle Language, then press **Enter** button to enter sub-menu.
Press ◀ / ▶ button to select the primary of Subtitle Language.
Press ▼ / ▲ / ◀ / ▶ button to select the Subtitle Language.



Hearing Impaired

Press ▼ / ▲ button to select Hearing Impaired, then press **Enter** button to select On or Off.

PVR File System

Press ▼ / ▲ button to select PVR File System, then press **Enter** button to enter sub-menu.
Press ▼ / ▲ button to select Check PVR File System, then press **Enter** button to enter. Then it will check the USB speed.



Aspect Ratio

Press ▼ / ▲ button to select Aspect Ratio, then press **Enter** button to enter sub-menu.
Press ▼ / ▲ button to select aspect ratio. (Available options are: Auto, 4:3, 16:9, Zoom1, Zoom2).



Blue Screen

Press ▼ / ▲ button to select Blue Screen, then press **Enter** button to select On or Off.

First Time Installation

Press ▼ / ▲ button to select First time installation, then press **Enter** button to enter.

Reset

Press ▼ / ▲ button to select Reset, then press **Enter** button to enter sub-menu.

Software Update(USB)

Press ▼ / ▲ button to select Software Update (USB), plug your USB device in the USB slot, then press **Enter** button to update the right software.

HDMI CEC(Need to support the HDMI CEC/ARC function)

Press ▼ / ▲ button to select HDMI CEC, then press **Enter** button to enter the sub-menu.



- | | |
|--------------|--|
| HDMI CEC | Press ◀/▶ button to turn the HDMI CEC on or off. |
| HDMI ARC | Press ◀/▶ button to turn the HDMI ARC on or off. |
| Auto Standby | Press ◀/▶ button to turn the Auto Standby on or off. |
| Device List | Press Enter button to open the main menu of device. |

Screen Menu

Press **MENU** button to display the main menu.
Press **◀▶** button to select **SCREEN** in the main menu.



1. Press **▼/▲** button to select the option that you want to adjust in the **SCREEN** menu.
2. Press **Enter** button to adjust.
3. After finishing your adjustment, Press **Enter** button to save and return to the previous menu.

Auto Adjust

Press **Enter** button to start adjusting **H-Offset/V-Offset/Size/Phase** automatically.

H-Offset.

Adjust the horizontal position of the picture.

Press **▼ / ▲** button to select **H-Offset**, then press **Enter** button to enter sub-menu.

V-Offset

Adjust the vertical position of the picture.

Press **▼ / ▲** button to select **V-Offset**, then press **Enter** button to enter sub-menu.

Size

Adjust the display size.

Press **▼ / ▲** button to select **Size**, then press **Enter** button to enter sub-menu.

Phase

Adjust the horizontal interfering lines.

Press **▼ / ▲** button to select **Phase**, then press **Enter** button to enter sub-menu.

Position Reset

Press **▼ / ▲** button to select **Position Reset**, then press **Enter** button to enter.

Notes:

1. Noise Reduction in PICTURE option is invalid.
2. AD Switch in SOUND option is invalid.
3. TIME menu and description are the same as that for Air mode.
4. Block Program and Parental Guidance in LOCK option is invalid.
5. Audio Languages, Subtitle Language, Hearing Impaired and PVR File System in SETUP option is invalid.
6. PC mode has no CHANNEL menu.

Media OPERATION

Note: Before operating **Media** menu, Plug in USB device, then press Source button to set the Input Source to **Media** .
Press **▼ / ▲** button to select **Media** in the Source menu, then press **Enter** button to enter.



Press **◀ / ▶** button to select the option you want to adjust in the main **Media** menu,
then press **Enter** button to enter.

Photo Menu

Press ◀/▶ button to select PHOTO in the main menu, then press **Enter** button to enter.

Press **Exit** button to return to the previous menu and exit menu to quit.



Press ◀/▶ button to select the file you want to watch in the file selecting menu, then press enter button to display picture.

When highlighting the option you select, the file information will appear on the right and picture will be previewed in the center.



Music Menu

Press **Left/Right** button to select MUSIC in the main menu, then press **Enter** button to enter.

Press **Exit** button to return to the previous menu and exit menu to quit.



Press **Left/Right** button to select drive disk you want to watch, then press **Enter** button to enter.

Press **Left/Right** button to select return option to the previous menu.



Movie Menu

Press ◀/▶ button to select MOVIE in the main menu, then press **Enter** button to enter.

Press **Exit** button to return to the previous menu and exit menu to quit.



Press ◀/▶ button to select drive disk you want to watch, then press **Enter** button to enter.

Press enter button to play the selected movie.

Press display button to select menu in the bottom you want to run, then press **Enter** button to operate.

Press **Exit** button to back to the previous menu and exit button to quit the entire menu.



Text Menu

Press ◀/▶ button to select TEXT in the main menu, then press **Enter** button to enter.

Press **Exit** button to return to the previous menu and exit menu to quit.



Press ◀/▶ button to select drive disk you want to watch, then press **Enter** button to enter.

Press ◀/▶ button to select return option to back to the previous menu.

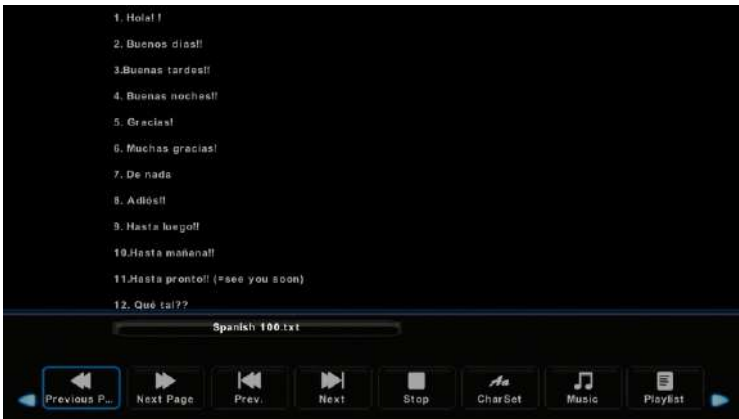

Help

No power	<ul style="list-style-type: none"> ● Check if the AC cord of TV is plugged in or not. If there's still no power, please disconnect the plug, and reconnect to the socket after 60 seconds. Turn the power back on.
Signal not received properly	<ul style="list-style-type: none"> ● Double or phantom images may appear on your TV if there are high buildings or mountains close to where you are. You can adjust the image thru manual operation: consult instruction of vernier regulation, or adjust the direction of the external antenna. ● If you use an indoor antenna, under certain circumstances signal reception may be more difficult. Adjust the direction of the antenna for optimum reception. If this does not improve reception, you may have to switch to an external antenna.
No picture	<ul style="list-style-type: none"> ● Check if the antenna at the back of the TV is connected properly. ● View other channels to see if the problem still occurs.
Video appears with no audio	<ul style="list-style-type: none"> ● Try increasing the volume. ● Check if the TV's sound is on mute or not.
Audio is present, but video does not appear or is discolored	<ul style="list-style-type: none"> ● Try adjusting the contrast and brightness.
Static noise affects video and audio quality	<ul style="list-style-type: none"> ● Check if the antenna at the back of the TV is connected properly.
Broken lines on screen	<ul style="list-style-type: none"> ● Electrical appliances such as hair dryers or vacuums etc. may be interfering with your TV set. Switch these appliances off.
Remote doesn't work	<ul style="list-style-type: none"> ● Make sure the plastic bag which came with the remote control is removed. Try using the remote in a shorter distance from the TV. Check if the placement of the batteries is correct, or try using new batteries with the remote control. ● The TV will go into Standby mode if it receives no response in a few minutes.
No video (PC mode)	<ul style="list-style-type: none"> ● Please check if the cable is connected to the VGA port correctly, or if the cable is bent in some places.
Vertical line blinking (PC Mode)	<ul style="list-style-type: none"> ● Enter the main menu, and adjust the vertical placement to eliminate the vertical line.
Horizontal tearing (PC Mode)	<ul style="list-style-type: none"> ● Adjust the horizontal placement of the screen to clear any horizontal lines.
Screen is too bright or dark (PC Mode)	<ul style="list-style-type: none"> ● Adjust the brightness or contrast in the main menu.
No response from the PC	<ul style="list-style-type: none"> ● Check if the PC's display resolution is set to a compatible resolution for the TV.
Lines appearing when a device is connected to the RCA port	<ul style="list-style-type: none"> ● Make sure you are using a cable of good quality.
Problems are unresolved	<ul style="list-style-type: none"> ● Unplug the power cable and wait for 30 seconds, then reconnect to the socket. If problems still persist, do not attempt to repair the TV by yourself. Kindly contact the service center.

Do not leave your TV displaying a static image, whether it is from a paused video, menu screen, etc. for an extended period of time, doing so will damage the display and may cause image burn-in.

Specifications

Screen Size	power Consumption	Main accessories
22"	36W/48W	User's manual x1 Remote controller x1 Power cord x1 AAA Batteries x2
24"	36W/48W	
32"	56W/65W/100W	
39"/40"	60W/70W/76W	
42"	67W/70W/95W/100W	
43"	65W/80W	
50"	100W/108W/135W	
55"	100W/135W/140W/160W	
65"	159W/165W/195W	

★ LIFE TIME : 60,000 Hrs

WARNING

Never place a television set in an unstable location.

A television set may fall, causing serious personal injury or death. Many injuries, particularly to children, can be avoided by taking simple precautions such as:

- 1.Using cabinets or stands recommended by the manufacturer of the television set.
 - 2.Only using furniture that can safely support the television set.
 - 3.Ensuring the television set is not overhanging the edge of the supporting furniture.
 - 4.Not placing the television set on tall furniture (for example, cupboards or bookcases).without anchoring both the furniture and the television set to a suitable support.
 - 5.Not placing the television set on cloth or other materials that may be located between the television set and supporting furniture,
 - 6.Educating children about the dangers of climbing on furniture to reach the television set or its controls.
- If your existing television set is being retained and relocated, the same considerations as above should be applied.

Wall-mounted screw:22-24inch M4, 28-70inch M6, 75inch M8

Note:don't hang at an angle to avoid the risk of falling off.

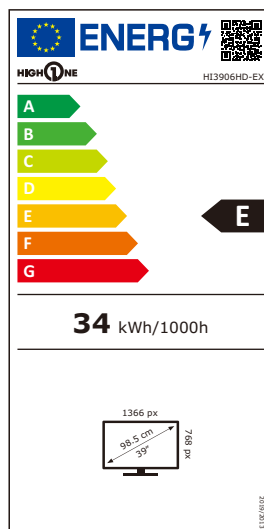

Remote Controller

1. **POWER** : Set your TV to power on or standby mode.
2. **MUTE** : Press to mute the sound. Press again or press VOL+ to unmute.
3. **0-9** : Press 0~9 to select a TV channel directly while watching TV. The channel will change after 2 seconds. Applicable for entering page number in teletext mode and so on.
4. **MTS** : Press to search the NICAM modes.
5. **MENU**: Allow you to navigate the on-screen menus.
6. **SOURCE**: Open the main menu ,press to list the sources
7. **▲▼◀▶ENTER**:Allow you to navigate the on-screen menus and adjust the system settings to your preference.
8. **EXIT**: Exit from the menu or sub-menu and cancel the function in process (if applicable)
9. **DISPLAY**: Press to display the source and channel's info.
10. **SUBTITLE**:To show and set the language of current DTV.
11. **HOLD**: HOLD On or Off for current page display .
12. **TTX**: Switch the teletext on and off.
13. **RECLIST**: Show the recorded list.
14. **REC**: Record begin in PVR mode.

Battery Installation:

Remove the battery compartment lid on the rear of the remote control by sliding the lid down, then off. Put two AAA batteries inside the battery compartment with their + and - ends aligned as indicated. Do not mix old and new batteries or different types of batteries.

Slide the lid until you hear it click into place.

Using the Remote Control:

Unless stated, otherwise, the remote control can operate all the features of the TV.

Always point the remote control directly at the remote sensor in front of the TV.

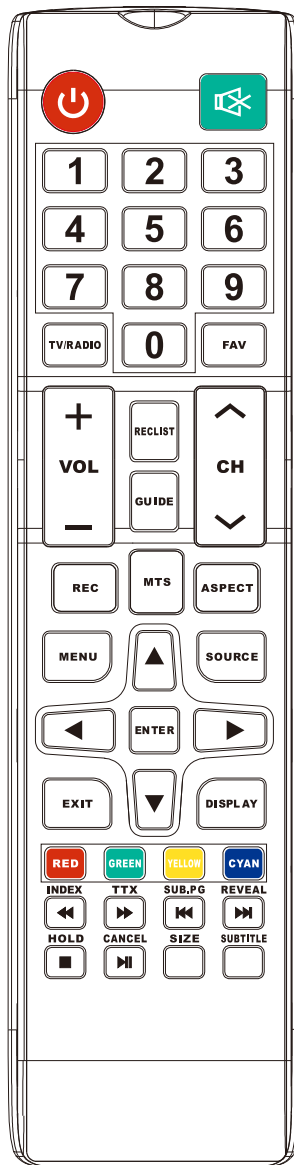

Remote Controller

15. **VOL+ /VOL-**: Press to increase / decrease the sound level.
16. **TV/RADIO** : When watching channel, allows you to switch between TV and Radio modes
17. **GUIDE**: Launches the EPG (Electronic Program Guide)
18. **◀◀**: Fast reverse in PVR or Media Player mode.
19. **CANCEL**: When a page is selected in the mode of text, it may take some time before it becomes available, pressing the CANCEL key will return to the TV mode. When the required page is found , the page number will appear at the top of the TV picture, press the CANCELkey to return to the mode of text for you to browse this page.
20. **INDEX**: Request the Index page in Teletext mode.
21. **SIZE**: Change the size of display in Teletext mode.
22. **REVEAL**: Reveal or Hide the hidden words.
23. **COLOR BUTTONS**: Teletex switch of the analog parts, the items selection in the menu of the digital parts and the practice of the MHEG5 in the DVB menu.
24. **CH+ /CH-** : Press to scan through channels.
25. **FAV** : press to open the favorite list.
then you can select the favorite channel.
26. **ASPECT**: Select picture scale.
27. **◀◀**: Previous chapter in PVR or Media Player mode.
28. **SUB. PG** : Press to access sub page.
29. **▶▶**: Next chapter in PVR or Media Player mode.
30. **▶▶** : Fast forward in PVR or Media Player mode.
31. **■**: Exit the playing function in PVR or Media Player mode.

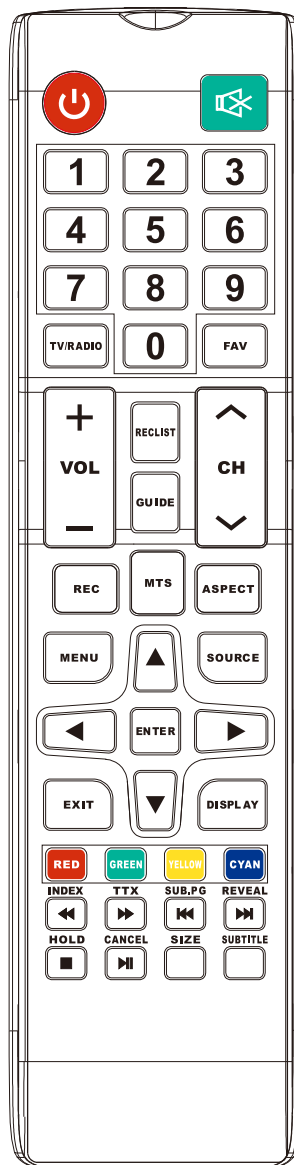

Merci !

Merci d'avoir choisi ce produit HIGHONE.
Choisis, testés et recommandés par ELECTRO DEPOT,
les produits de la marque HIGHONE vous assurent une
utilisation simple, une performance fiable et une qualité
irréprochable.

Grâce à cet appareil, vous savez que chaque utilisation
vous apportera satisfaction.

Bienvenue chez ELECTRO DEPOT.

Visitez notre site Internet : www.electrodepot.fr
www.electrodepot.be

VOTRE AVIS COMPTE !



PARTAGEZ
VOTRE EXPERIENCE
SUR LES PRODUITS

Parce que votre satisfaction est notre priorité, nous vous proposons
de donner votre avis sur ce produit. Il sera transmis et analysé par nos
équipes afin d'améliorer continuellement le produit.

**Donnez votre avis sur : <http://www.electrodepot.fr/avis-client>
<http://www.electrodepot.be/avis-client>**



ELECTRO DEPOT

A

Avant d'utiliser l'appareil

39 Consignes de sécurité

B

Aperçu de l'appareil

45 Description de l'appareil

49 Caractéristiques

50 Fiche produit relative à l'énergie

C

Utilisation de l'appareil

51 Installation

55 Utilisation

84 Dépannage

D

Informations pratiques

86 Rangement

86 Emballage et environnement

87 Mise au rebut de votre ancien appareil

Les notices sont aussi disponibles sur le site <http://www.electrodepot.fr/sav/notices/>
<http://www.electrodepot.be/fr/sav/notices>

Consignes de sécurité

VEUILLEZ LIRE ATTENTIVEMENT LES INSTRUCTIONS AVANT D'UTILISER L'APPAREIL ET CONSERVEZ-LES EN LIEU SÛR POUR POUVOIR VOUS Y RÉFÉRER ULTÉRIEUREMENT.

- Il est important que ce guide d'utilisation soit gardé avec l'appareil pour toute nouvelle consultation. Si cet appareil devait être transféré à une autre personne, assurez-vous que le guide d'utilisation suit l'appareil de façon à ce que le nouvel utilisateur puisse être informé du fonctionnement de celui-ci.

-  Le signe d'avertissement représentant un éclair dans un triangle indique que ce produit contient des « Tensions électriques dangereuses » pouvant provoquer un risque d'électrocution.

-  Le signe d'avertissement représentant un point d'exclamation dans un triangle indique

que ce point du guide nécessite une attention particulière.

MISE EN GARDE

**RISQUE DE CHOC
ÉLECTRIQUE
NE PAS OUVRIR**

- **ATTENTION : POUR ÉVITER LES RISQUES D'ÉLECTROCUTION OU D'EXPOSITION À DES RADIATIONS DANGEREUSES, NE PAS ENLEVER LES VIS, OUVRIR L'APPAREIL OU ENLEVER LE CAPOT (OU L'ARRIÈRE DE L'APPAREIL).**
- **AUCUNE PIÈCE N'EST REMPLAÇABLE OU RÉPARABLE PAR L'UTILISATEUR. FAITES APPEL À UN PERSONNEL QUALIFIÉ EN CAS DE DÉFAILLANCE.**
-  **ATTENTION - POUR RÉDUIRE LES RISQUES D'INCENDIE, DE CHOC ÉLECTRIQUE OU DE BLESSURE SÉRIEUSE, RESPECTEZ LES CONSIGNES SUIVANTES :**

Cet appareil doit être raccordé uniquement à un réseau d'alimentation électrique dont les caractéristiques sont identiques à celles figurant sur la plaque d'identification de l'appareil.

- La prise d'alimentation de votre téléviseur a deux lames dont l'une est plus large que l'autre pour votre sécurité. Si cette fiche ne s'ajuste pas à votre prise de courant, faites appel à votre électricien pour remplacer votre prise de courant.
- La prise d'alimentation électrique doit être installée à proximité du téléviseur et demeurer aisément accessible. Elle sert de dispositif de déconnexion de l'alimentation électrique de l'appareil.
- Pour déconnecter l'appareil de l'alimentation électrique, la prise doit être débranchée. Tenez le cordon d'alimentation électrique par sa fiche. Ne tirez pas sur le câble électrique pour débrancher la fiche.
- Les câbles d'alimentation

doivent être acheminés de sorte qu'ils ne soient pas piétinés ou coincés par des objets placés sur ou contre eux.

- Si le cordon d'alimentation de l'appareil est endommagé, il doit être remplacé par le fabricant, son service après-vente ou une personne de qualification similaire afin d'éviter un danger.
- L'appareil ne doit pas être exposé à des gouttes ou des éclaboussures d'eau, de l'humidité ou des liquides.
- Ne placez pas l'appareil près de l'eau, par exemple dans une salle de bains ou à proximité d'un évier.
- Aucun objet rempli de liquide tel qu'un vase ne doit être placé sur ou au-dessus de l'appareil.
- Ne touchez jamais au cordon d'alimentation électrique avec les mains mouillées, ceci pourrait provoquer un court-circuit ou un choc électrique.
- Pour éviter tout risque d'incendie, il convient de ne pas placer sur ou à côté de l'appareil des sources

de flammes nues, telles que des bougies allumées, ou des sources de chaleur (par exemple un radiateur, un four ou tout autre équipement générant de la chaleur, y compris un amplificateur).

- L'appareil est destiné à être utilisé sous un climat tempéré uniquement.
- Si de la fumée, une odeur inhabituelle ou un bruit étrange est émis par l'appareil : débranchez le cordon d'alimentation de la prise électrique et consultez le service après-vente ou un centre de réparation. Ne tentez jamais d'effectuer des réparations par vous-même, cela pourrait être potentiellement dangereux.
- Ne tentez pas d'ouvrir l'appareil. Cela vous exposerait à des tensions dangereuses.
- Les fentes et les orifices de l'appareil sont prévus pour la ventilation et pour assurer son fonctionnement. Pour éviter la surchauffe, ces orifices ne doivent pas être obstrués ni couverts de quelque façon que ce soit,

comme par des journaux, des nappes, des rideaux, etc.

- Laissez toujours une distance minimale de 10 cm tout autour de l'appareil pour une aération suffisante.
- N'enfoncez jamais un objet quel qu'il soit à l'intérieur de l'appareil par une de ses ouvertures, car il risque d'entrer en contact avec des composants électriques, ce qui peut provoquer un choc électrique ou un incendie.
- En cas d'orage ou de foudre, ou d'inutilisation prolongée, débranchez le cordon d'alimentation de la prise électrique murale ainsi que l'antenne.
- Éteignez toujours l'appareil lorsqu'il n'est pas utilisé.
- Débranchez l'appareil de la prise de courant avant de le nettoyer. N'utilisez pas de nettoyant liquide ou en aérosol. Utilisez un chiffon sec et doux pour le nettoyage.
- Un appareil qui ne porte pas la marque Classe II , doit être connecté à une prise du réseau d'alimentation

munie d'une connexion à la terre de protection.

- Consultez impérativement les autres instructions importantes de sécurité dans le guide d'utilisation de votre appareil avant toute utilisation.



ATTENTION - POUR RÉDUIRE LES RISQUES DE BLESSURES OU DE DOMMAGES AU PRODUIT OU À D'AUTRES MATÉRIELS :

- Ce produit est destiné à une utilisation domestique et personnelle uniquement. N'utilisez pas ce produit pour un usage commercial, industriel ou dans d'autres buts.
- Ne pas soumettre le produit à des chocs violents, des températures extrêmes ou à la lumière directe du soleil durant des périodes prolongées.
- Gardez le produit éloigné des objets magnétiques, moteurs et transformateurs.
- Ne pas utiliser en extérieur, quelles que

soient les conditions météorologiques.

- Ne jamais obstruer les fentes et ouvertures de ventilation avec des objets, tels que des journaux, des nappes ou des rideaux.
- Installer l'appareil uniquement sur un support (chariot, socle, trépied ou table TV, mur) conforme à l'usage prévu et suffisamment solide pour supporter le poids de l'appareil.
- Si vous utilisez un chariot ou une table avec votre téléviseur, déplacez le meuble avec prudence pour éviter le basculement de l'appareil.
- Ne pas utiliser ou regarder la télévision en conduisant. Ceci est dangereux, et illégal dans certains pays.
- **ATTENTION :** pour éviter tout accident, cet appareil doit être fixé de façon sûre au mobilier et/ou au mur conformément aux instructions d'installation. Ne jamais placer un téléviseur à un emplacement instable.

L'appareil pourrait tomber et être endommagé ou causer des blessures ou la mort d'une personne. De nombreuses blessures, en particulier pour les enfants, peuvent être évitées en prenant des précautions simples telles que :

- L'utilisation de meubles ou de socles recommandés par le fabricant du téléviseur.
- S'assurer que l'appareil ne dépasse pas du rebord du mobilier sur lequel il est placé.
- Installer l'appareil uniquement sur un support (mobilier, mur, ...) pouvant soutenir son poids en toute sécurité.
- Ne jamais placer l'appareil sur un meuble haut (par exemple, les armoires ou les bibliothèques) sans fixer à la fois le meuble et l'appareil sur un support approprié.
- Ne pas placer l'appareil sur un chariot ou sur un support qui n'est pas stable. Ne pas installer l'appareil sur un tissu ou d'autres matériaux placés entre

son socle et le mobilier de support. L'appareil pourrait tomber et être endommagé ou blesser une personne ou causer la mort.

- Expliquer aux enfants les dangers auxquels ils s'exposent en grim pant sur le meuble pour atteindre l'appareil ou ses commandes.
- Si vous changez l'appareil d'emplacement, il convient d'appliquer les mêmes précautions.



ATTENTION - POUR RÉDUIRE LES RISQUES OCULAIRES :

- Il est préférable d'avoir un éclairage doux indirect pour regarder la télévision et éviter les environnements complètement sombres et toute réflexion sur l'écran, car ils peuvent causer une fatigue oculaire.



Afin d'éviter tout dommage auditif, ne pas écouter à un niveau sonore élevé pendant une longue durée.

Utilisation et manipulation des piles

- **ATTENTION** : Danger d'explosion si les piles ne sont pas correctement insérées ou si elles sont remplacées par un modèle non similaire ou non compatible.
- Remplacez les piles uniquement par des piles du même type ou d'un type équivalent.
- Les piles ne doivent pas être exposées à des sources de chaleur telles que les rayons du soleil, telles qu'un feu ou des sources de chaleur de toute autre origine.
- Ne jamais jeter les piles dans le feu ou les exposer à des sources de chaleur.
- Différents types de piles, ou des piles neuves et usagées, ne doivent pas être utilisées simultanément.
- Les piles doivent être insérées en respectant les polarités indiquées sur les piles et dans le boîtier de piles de la télécommande.
- Les piles usagées doivent être retirées de la télécommande.
- Les piles doivent être mises au rebut de manière sûre, dans les points de collecte spécifiques assignés pour préserver l'environnement. Respectez les instructions de mise au rebut indiquées sur les piles et dans les points de collecte.
- Conservez les piles hors de la portée des enfants et des animaux. Seuls les adultes sont aptes à manipuler les piles.
- Ne pas mettre les piles en court-circuit.
- En ce qui concerne l'installation, la manipulation, le nettoyage et la mise au rebut de l'appareil, référez-vous aux chapitres ci-après du guide d'utilisation.

Description de l'appareil

TOUCHES ET CONNECTIQUES DU TÉLÉVISEUR

Pour accéder aux différentes fonctionnalités directement depuis votre téléviseur, utilisez le joystick (touche multidirectionnelle) situé en dessous du téléviseur, à côté du capteur infrarouge.

Vue avant du téléviseur



Lorsque vous appuyez sur le joystick, la barre ci-dessous s'affiche sur votre écran :



Remarque : sans action de votre part au bout de 10 secondes, la barre disparaît de l'écran.

- **Navigation dans la barre de contrôle :** une pression brève sur le joystick suivie d'une pression vers la droite permet d'accéder aux différentes icônes.
- **Sélection d'une icône de fonction :** une pression longue sur le joystick, permet de sélectionner la fonction symbolisée par l'icône.

DESCRIPTION DES ICÔNES



Marche / Veille : permet d'allumer ou d'éteindre le téléviseur. Il correspond au bouton **ALIMENTATION** de la télécommande.



Menu : permet d'accéder au menu du téléviseur. Il correspond au bouton **MENU** de la télécommande.



Source : permet de choisir la source d'entrée TV. Il correspond au bouton **SOURCE** de la télécommande.



CH+ : permet d'accéder à la chaîne suivante. Il correspond au bouton **CH+** de la télécommande.



CH- : permet de revenir à la chaîne précédente. Il correspond au bouton **CH-** de la télécommande.



Volume + : permet d'augmenter le volume. Il correspond au bouton **VOL+** de la télécommande.



Volume - : permet de baisser le volume. Il correspond au bouton **VOL-** de la télécommande.

DESCRIPTION DES CONNECTIQUES :

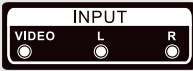
**Entrée AV :**

Entrée signal externe AV et Canal audio droite/gauche.

**Entrée USB** (5 V , 0,5 A) :

Branchez un appareil USB sur ce port pour lire des fichiers média ou pour enregistrer des programmes via la fonction PVR.

**Entrée HDMI :**

Entrée numérique pour connecter un appareil vidéo via un câble HDMI.

**Connexion du câble antenne :**

Entrée TV/Connexion du câble d'antenne (75 Ω/VHF/UHF)

**Sortie coaxiale :**

Pour connecter un amplificateur audio ou un récepteur SPDIF.

**Entrée CI (Common Interface):**

Lecteur de carte CI nécessite un module CAM (Conditional Access Module) pour TV Payante.

TÉLÉCOMMANDE

Utiliser la télécommande : sauf indication contraire, la télécommande permet de contrôler toutes les fonctions du téléviseur. Dirigez toujours la télécommande directement vers le capteur frontal du téléviseur.

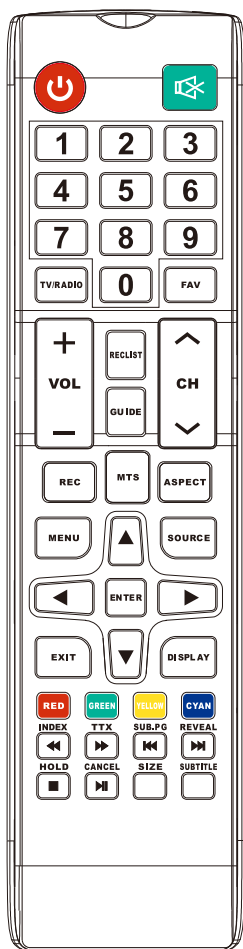

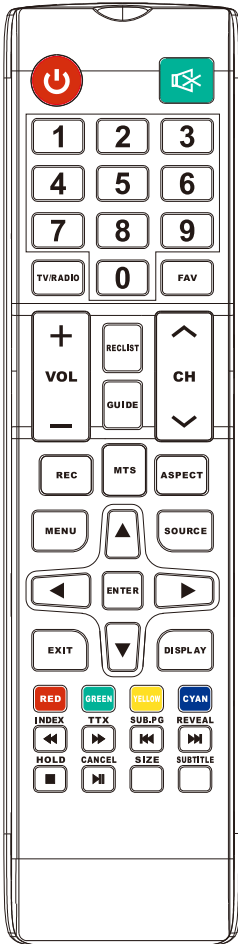

1. **ALIMENTATION** : allumer le téléviseur ou le mettre en veille.
2. **SOURDINE** : appuyer pour désactiver le son. Appuyer à nouveau sur cette touche ou appuyer sur **VOL+** pour le réactiver.
3. **0~9** : appuyer sur les touches **0~9** pour sélectionner directement une chaîne TV pendant le visionnage. La chaîne change après 2 secondes. Ces touches permettent aussi de saisir un numéro de page dans le mode télétexte etc
4. **MTS** : rechercher les modes NICAM.
5. **MENU** : naviguer dans les menus à l'écran.
6. **SOURCE** : ouvrir le menu principal, appuyer pour afficher la liste des sources.
7. **Touches DIRECTIONNELS et touche ENTER [Entrer]** : naviguer dans les menus à l'écran et régler les paramètres du système selon vos préférences.
8. **EXIT [Quitter]** : quitter le menu ou le sous-menu, et annuler la fonction.
9. **DISPLAY [Afficher]** : afficher les informations sur la source et la chaîne.
10. **VOL+/VOL-** : monter/baisser le volume.
11. **TV/RADIO** : lors du visionnage d'une chaîne, basculer entre les modes TV et Radio.
12. **GUIDE** :
Lancer le *Guide Electronique des Programmes (EPG)*.
13. **◀** : Retour rapide dans les modes *PVR* et *Lecteur Média*.
14. **CANCEL [Annuler]** :
Quand une page est sélectionnée dans le mode texte, il peut se passer un peu de temps avant qu'elle ne soit disponible, appuyer sur la touche **CANCEL** permet de retourner dans le mode TV. Quand la page requise est trouvée, le numéro de page s'affiche en haut de l'image TV, appuyer sur la touche **CANCEL** permet de retourner dans le mode texte permettant de naviguer dans cette page.



15. ■ : Quitter la fonction de lecture dans les modes *PVR* ou *Lecteur Média*.
16. ►► : Chapitre suivant dans les modes *PVR* et *Lecteur Média*.
17. **INDEX** : Demander la page Index dans le mode *Télétexte*.
18. **SIZE** [Taille] : modifier la taille d'affichage dans le mode *Télétexte*.
19. **REVEAL** [Révéler] : afficher ou cacher les mots cachés.
20. **Touches ROUGE, VERT, JAUNE, BLEU** : commutateurs du *télétexte* et sélection des éléments dans le menu des parties numériques.
21. **CH+ / CH-** : naviguer entre les chaînes.
22. **FAV** : afficher la liste des favoris, puis sélectionner une chaîne favorite.
23. **ASPECT** : Sélectionner le ratio d'image.
24. ►► : Avance rapide dans les modes *PVR* et *Lecteur Média*.
25. **SUB. PG** : Afficher la page des sous-titres.
26. **SUBTITLE** [Sous-titres] : afficher les sous-titres.
27. **HOLD** [Bloquer] : bloquer ou débloquer l'affichage de la page actuelle.
28. **TTX** : activer ou désactiver le *télétexte*.
29. **REC LIST** : afficher la liste des enregistrements.
30. **REC** [Enr.] : démarrer l'enregistrement dans le mode *PVR*.
31. ◀◀ : Chapitre précédent dans les modes *PVR* et *Lecteur Média*.

Caractéristiques

Marque	HIGHONE
Référence	970110-HI3906HD-EX
Affichage	LED
Résolution (pixels)	1366*768
Contraste	3000:1
Ratio	16/9
Durée de vie	60 000 heures
Tuner	DVB-T
Alimentation électrique TV	100-240 V~ 50/60 Hz
Consommation	60W
Dimensions (mm)	891*237*555
Poids	5.3KG
Socle	6.5KG
Température d'utilisation	de 0 à 45 °C
Alimentation télécommande	2 piles LR03, 1,5 V  (non fournies)
Alimentation des ports USB	5 V  , 0,5 A
Haut-parleur	2 x 5 W
Entrées	<ul style="list-style-type: none"> • HDMI..... x1 • AV IN..... x1 • USB..... x1 • CI..... x1
Sorties	<ul style="list-style-type: none"> • Coaxial..... x1
Formats de lecture multimédia via USB	<ul style="list-style-type: none"> • Vidéo : avi/mp4/mpeg4/ts/trp/mpg/ mpeg/ mkv/mov/dat/vob/rm/rmvb • Musique : mp3/wmv/mp4/aac/m4a • Photos : jpg/jpeg/bmp/png • Texte : txt
Formats VGA supportés	Tous formats

Les termes HDMI et HDMI High-Definition Multimedia Interface, et le logo HDMI sont des marques déposées de HDMI Licencing LLC aux Etats-Unis et dans les autres pays.

HDMI[®]
HIGH-DEFINITION MULTIMEDIA INTERFACE

ACCESSOIRE :

- Télécommande x 1

Fiche produit relative à l'énergie

Marque	HIGHONE
Référence	970110-HI3906HD-EX
Classe d'efficacité énergétique	E
Diagonale d'écran visible	98,5 cm / 39 pouces
Consommation électrique par 1000 h	34 W
Consommation électrique par 1000 h en mode HDR	-
Consommation électrique en mode veille (W)	0,3 W
Consommation électrique en mode arrêt (W)	-
Résolution de l'écran (pixels)	1366*768

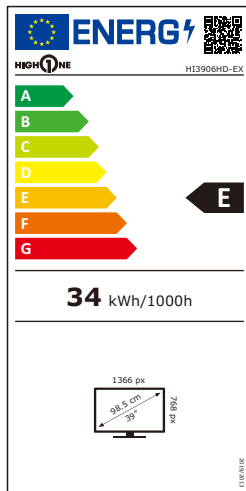
**INFORMATION SUR LA SIGNIFICATION DU MARQUAGE DE CONFORMITÉ**

Le marquage CE indique que le produit répond aux principales exigences des Directives Européennes 2014/35/EU (Basse Tension), 2014/30/EU (Compatibilité Électromagnétique), 2014/53/UE (Équipements Radio), 2011/65/UE (Limitation d'utilisation de certaines substances dangereuses dans les équipements électroniques).



Installation

DÉBALLAGE ET MISE AU REBUT DES ÉLÉMENTS D'EMBALLAGE

- Votre téléviseur doit être déballé et manipulé par deux personnes, afin d'éviter tout risque de déformation ou de choc sur l'écran.
- Commencez par préparer une surface plane recouverte d'un tissu doux et épais (une couverture par exemple). Cette surface doit pouvoir supporter le poids du téléviseur. La surface préparée doit être plus grande que la taille du téléviseur. Elle permettra de le poser à plat, écran vers le sol.
- Avant de sortir le téléviseur de son emballage, lisez les paragraphes « **INSTALLATION DU SOCLE** » et « **FIXATION MURALE** » pour vous préparer à l'opération choisie.
- Sortez le téléviseur de son emballage en le soulevant à la verticale, puis posez l'écran du téléviseur à plat, sur la surface plane préalablement protégée, afin de pouvoir fixer soit le socle, soit un support de fixation murale (non fourni).

INSTALLATION DU SOCLE



Votre téléviseur est livré avec un socle non installé. Avant de poser ce téléviseur sur un meuble, installez le socle comme indiqué ci-dessous.

- Placez un linge épais et doux sur une grande table robuste (afin d'éviter de rayer l'écran du téléviseur).
- Placez le téléviseur écran vers le bas sur le linge, en laissant son bord inférieur dépasser du bord de la table.
- Alignez les trous de vis du support du téléviseur à ceux situés sur le téléviseur. Vérifiez que les pieds du support sont bien orientés vers l'extérieur, comme illustré. Insérez les vis et serrez-les jusqu'à ce qu'elles maintiennent fermement le support en place.

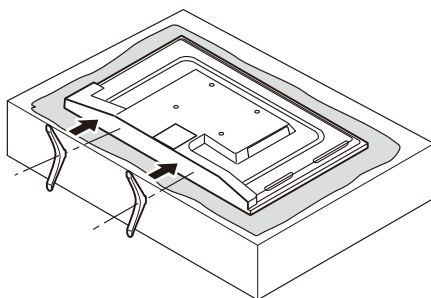
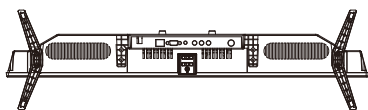



Remarque : débranchez le téléviseur de la prise secteur lors de l'installation ou du retrait du socle. Les graphiques sont fournis à titre de référence et peuvent diverger par rapport au modèle réel.



ATTENTION : pour éviter tout accident, cet appareil doit être fixé de façon sûre au mobilier ou au mur conformément aux instructions d'installation.

FIXATION MURALE

- Prenez contact avec un professionnel pour obtenir de l'aide sur l'installation murale de votre téléviseur. Nous ne pouvons pas être tenus pour responsables en cas de dommages ou blessures entraînés par la fixation du téléviseur.



ATTENTION : Le téléviseur doit être fixé à un mur vertical. Ce téléviseur n'est pas prévu pour l'installation sur un mur incliné / en pente.

- Le téléviseur doit être éteint et déconnecté de l'alimentation électrique lorsque vous le fixez au mur. Ne pas respecter ces précautions pourrait entraîner des risques d'électrification ou d'électrocution.
- **Étape 1 :** Posez le téléviseur doucement sur une table en utilisant un chiffon doux pour ne pas rayer l'écran. À l'aide d'un tournevis, enlevez les vis de fixation en bas du socle. Enlevez les vis et le socle en procédant avec prudence.
- **Étape 2 :** Le support de fixation doit correspondre aux entraxes indiqués M4 100*100 pour fixer le téléviseur au mur.

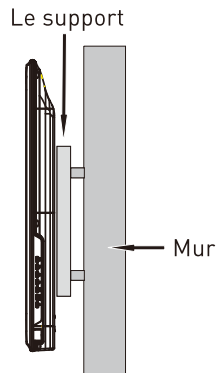

BRANCHEMENT DU TÉLÉVISEUR

- Une fois votre téléviseur installé, vous pouvez procéder à son branchement à une antenne et à l'alimentation électrique. Pour cela :

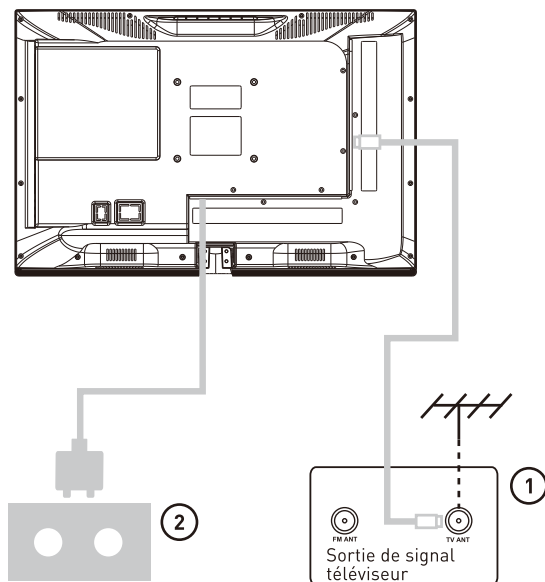

1. Connectez le câble d'antenne à la prise antenne à l'arrière du téléviseur.
2. Branchez le câble d'alimentation de votre téléviseur à une prise électrique (100-240 V~, 50/60 Hz).



ATTENTION

- Vérifiez que l'alimentation électrique de votre domicile correspond bien aux informations indiquées sur la plaque signalétique de votre téléviseur.
- Ne pas installer le téléviseur près d'une source d'eau ou de chaleur (lumière, bougie, radiateur).
- Ne pas obstruer les grilles de ventilation situées sur le panneau arrière du téléviseur.

- Pour la mise sous tension de votre téléviseur : branchez l'alimentation électrique. Le témoin lumineux passe au vert.
- Si votre téléviseur est en mode veille (témoin rouge), appuyez sur le joystick ou le bouton **ALIMENTATION** de la télécommande pour allumer le téléviseur.

INSTALLATION DES PILES DE LA TÉLÉCOMMANDE

- Retirez le couvercle du compartiment à piles situé à l'arrière de la télécommande en le faisant glisser vers le bas.
- Mettez 2 piles LR03 1,5 V (non fournies) à l'intérieur du compartiment en alignant les polarités + et - comme indiqué dans le compartiment à piles.



ATTENTION : ne mélangez pas des piles neuves et usagées ou différents types de piles.

- Refermez le compartiment à piles en faisant glisser le couvercle jusqu'à ce que vous entendiez un clic.

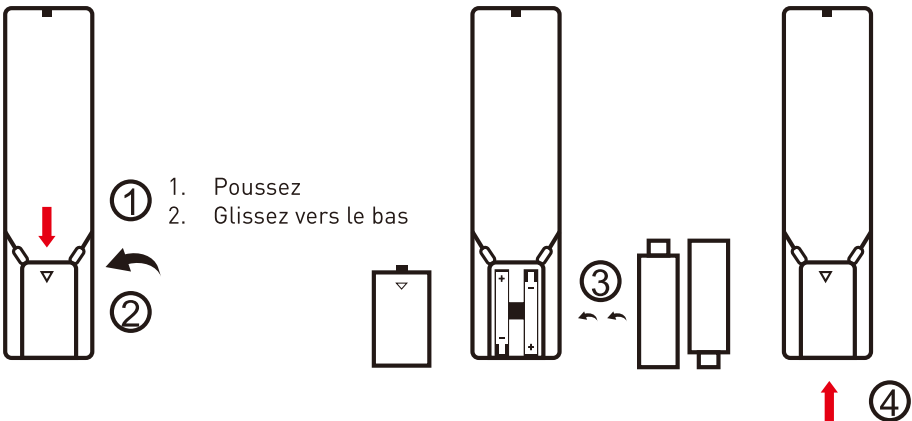

Utilisation

Première configuration

Raccordez le câble d'antenne RF à la prise d'antenne à l'arrière du téléviseur (RF-IN). Branchez la fiche du téléviseur sur la prise de courant. Allumez le téléviseur en appuyant sur le joystick ou s'il est en mode veille, appuyez sur le bouton **ALIMENTATION** sur la télécommande.



Langue :

Sélection de la langue de l'interface

Par défaut, la langue est le français.

Appuyez sur ◀/▶ pour la sélection de la langue d'affichage des menus et des messages.

Pays :

Sélection du pays d'utilisation

Appuyez sur ▼/▲ pour sélectionner **Pays**.

Appuyez ensuite sur ◀/▶ pour sélectionner le pays de votre choix.

Environnement :

Sélection du réglage du mode

Appuyez sur ▼/▲ pour sélectionner **Réglage du mode**.

Appuyez ensuite sur ◀/▶ pour sélectionner le mode **Home Mode (Mode maison)** ou **Shop Mode (Mode magasin)**.

SÉLECTIONNER LA SOURCE D'ENTRÉE



- Appuyez sur **ENTER** pour afficher la liste de sources d'entrée.

- Appuyez sur ◀/▶ pour sélectionner la source d'entrée souhaitée. Appuyez ensuite sur **ENTER** pour entrer dans la source d'entrée.
- Appuyez sur **MENU** pour quitter.

ÉTAT RÉGLAGE AUTOMATIQUE

- Appuyez sur ▼ / ▲ pour sélectionner **RÉGLAGE AUTOMATIQUE**, puis appuyez sur **ENTER** pour entrer.
- Réglage analogique, appuyez sur **MENU** puis sur ◀ afin d'ignorer le réglage analogique.
- Réglage numérique, appuyez sur **MENU** puis sur ◀ afin de quitter le réglage.

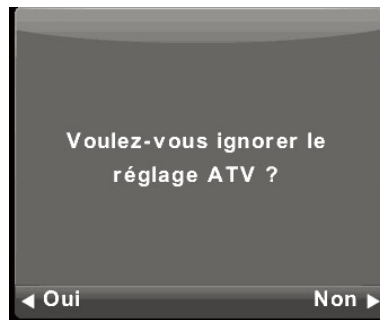

OPÉRATION DU MENU PRINCIPAL

Sélectionnez le menu principal en appuyant sur **MENU**. En haut de l'écran, les symboles représentent dans l'ordre de gauche à droite les sous-menus suivants d'utilisation du téléviseur.

1. Menu de configuration du téléviseur (RÉGLAGES DES CHAÎNES / ÉCRAN)
2. Menu IMAGE
3. Menu SON
4. Menu HORLOGE
5. Menu Verrouillage et/ou HÔTEL (si ce mode est compatible)
6. Menu SETUP pour l'installation du téléviseur

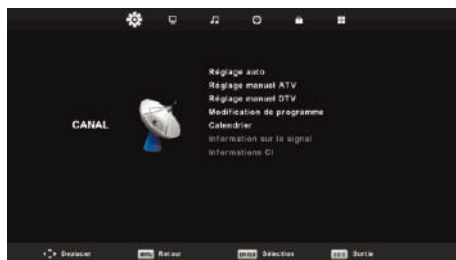

RÉGLAGES DES CHAÎNES/ÉCRAN

Menu Chaînes

- Appuyez sur **MENU** pour l'affichage du menu principal.
- Appuyez sur ◀/▶ pour sélectionner **CHAÎNES** dans le menu principal.



1. Appuyez sur ▼/▲ pour sélectionner l'option à modifier dans le menu **CHAÎNES**.
2. Appuyez sur **ENTER** pour modifier l'option correspondante.
3. Après la modification, appuyez sur **ENTER** pour mémoriser et revenir au menu précédent. Pour quitter le menu, appuyez sur **EXIT**.

Réglage auto

- Appuyez sur ▼/▲ pour sélectionner **Réglage auto** dans le menu, puis appuyez sur **ENTER** pour entrer dans le sous-menu.



Pays	Appuyez sur ◀/▶ pour sélectionner le pays d'utilisation du téléviseur.
Type de syntonisation automatique	Appuyez sur ◀/▶ pour sélectionner entre DTV + ATV (respectivement Câble et Antenne pour la vidéo numérique et analogique), DTV ou ATV .
Type numérique	Appuyez sur ◀/▶ pour sélectionner entre DVB-T (Antenne) ou DVB-C (Câble).
Type de recherche	Appuyez sur ◀/▶ pour sélectionner Type de recherche : Avancé, Rapide, Plein .
Identificateur du réseau	Appuyez sur ◀/▶ pour sélectionner Identificateur du réseau : Auto ou entrer des chiffres.
Fréquence	Appuyez sur ◀/▶ pour sélectionner Fréquence : Auto ou entrer des chiffres.
Vitesse de symboles	Appuyez sur ◀/▶ pour sélectionner Vitesse de symboles : Auto ou entrer des chiffres.
Démarrer	<ul style="list-style-type: none"> Appuyez sur ENTER pour commencer la recherche automatique. Il va rechercher les canaux numériques en premier, puis les chaînes analogiques. Avant d'exécuter la recherche automatique des chaînes, veuillez confirmer votre type d'antenne : une antenne ou un câble. Un mauvais réglage du Type de signal peut causer des difficultés à trouver un canal. <p>[Note : Les écrans sont affichés sous la section « ÉTAT RÉGLAGE AUTOMATIQUE ».]</p>

Réglage manuel ATV

- Appuyez sur ▼/▲ pour sélectionner **Réglage manuel ATV** dans le menu, puis appuyez sur **ENTER** pour entrer dans le sous-menu. Pour retourner au menu précédent, appuyez sur **MENU**. Pour retourner au menu principal, appuyez sur **EXIT**.



Chaîne actuelle	Réglez le numéro de la chaîne.
Color System (Système couleur)	Sélectionnez le système de couleur. Systèmes disponibles : AUTO, PAL, SECAM.
Sound System (Système Son)	Sélectionnez le système du son.
Réglage précis	Réglez la fréquence de la chaîne plus finement.
Rechercher	Lancez la recherche de la chaîne.
Frequency Unregistered	La fréquence actuelle n'est pas enregistrée.

Réglage manuel DTV

- Appuyez sur ▼ / ▲ pour sélectionner **Réglage manuel DTV** dans le menu, puis appuyez sur **ENTER** pour entrer dans le sous-menu.
- Appuyez sur ◀ / ▶ pour sélectionner la chaîne souhaitée, puis appuyez sur **ENTER** pour chercher le programme.
- Pour retourner au menu précédent, appuyez sur **MENU**. Pour retourner au menu principal, appuyez sur **EXIT**.



- **Note :** La qualité du signal correspondante à la recherche manuel du canal numérique est indiquée par la barre en bas de l'écran.

Modification de programme

- Appuyez sur ▼ / ▲ pour sélectionner **Modification de programme** dans le menu, puis appuyez sur **ENTER** pour entrer dans le sous-menu. Pour retourner au menu précédent, appuyez sur **MENU**.

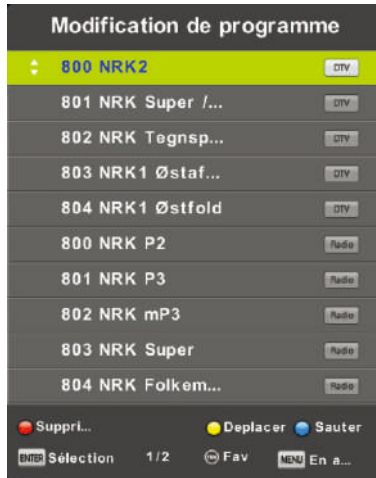

- La touche à trois couleurs (● ● ●) est une touche de raccourci pour programmer une chaîne.
- Appuyez sur ▼ / ▲ pour mettre en surbrillance la chaîne de votre choix :
 - Appuyez sur la touche **ROUGE** pour supprimer un programme dans la liste.
 - Appuyez sur la touche **JAUNE** pour déplacer la chaîne sélectionnée dans la liste.
 - Appuyez sur la touche **BLEUE** pour sauter la chaîne sélectionnée.
 - Appuyez sur **FAV** pour ajouter ou retirer la chaîne à votre liste des chaînes favorites.
- Note** : Votre téléviseur sautera la chaîne automatiquement en utilisant **CH+/-** pour le visionnage des chaînes.

Calendrier

- Appuyez sur ▼ / ▲ pour sélectionner l'option **Calendrier** dans le menu, puis appuyez sur **ENTER** pour afficher le sous-menu correspondant.

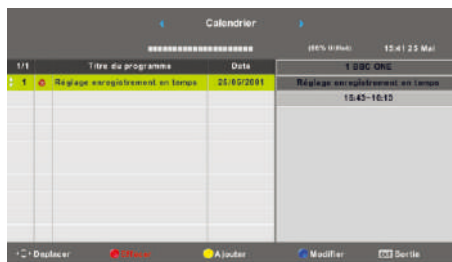

- Pour entrer dans l'interface ci-dessus, appuyez sur la touche **JAUNE**.



- Appuyez sur ◀ / ▶ pour sélectionner la chaîne à enregistrer, puis le type d'enregistrement, ainsi que le mode. L'heure et la date de début et de fin d'enregistrement s'affichent en bas.
- Appuyez sur **ENTER** pour sélectionner l'option désirée et appuyez sur **MENU** pour retourner au menu précédent.
- La fenêtre suivante s'affiche si la programmation a réussi. En cas de conflit horaire, un avertissement s'affiche. Pour quitter, appuyez sur **EXIT**.

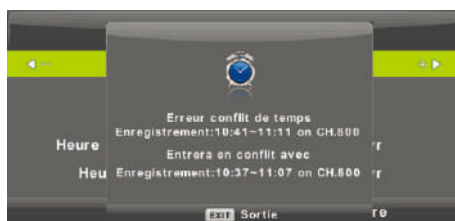

Information sur le signal



- Appuyez sur ▼ / ▲ pour sélectionner **Information sur le signal** dans le menu, puis appuyez sur **ENTER** pour visualiser l'information.
- **Exclusivement disponible s'il y a un signal DTV.**

Interface commune



- Appuyez sur ▼ / ▲ pour sélectionner **Interface commune**, puis appuyez sur **ENTER** pour entrer dans le sous-menu.
- **Uniquement disponible avec une carte CI en mode DTV.**

MENU DE CONFIGURATION DE L'ÉCRAN

- Appuyez sur **MENU**, puis sélectionnez **CONFIGURATION**, puis **ÉCRAN** pour afficher le menu de configuration de l'écran.



1. Appuyez sur ▼ / ▲ pour sélectionner l'option désirée dans le menu **ÉCRAN**.
2. Appuyez sur **ENTER** pour valider la sélection.
3. Après le réglage, appuyez sur **ENTER** pour sauvegarder les réglages et appuyez sur **MENU** pour retourner au menu précédent. Pour quitter le menu, appuyez sur **EXIT**.

Réglage automatique Appuyez sur **ENTER** pour le réglage automatique.

Décalage H Réglage de la position horizontale de l'image. Appuyez sur **ENTER**, utilisez ensuite ◀ / ▶ pour centrer horizontalement l'image.

Décalage V Réglage de la position verticale de l'image. Appuyez sur **ENTER**, utilisez ensuite ▼ / ▲ pour centrer verticalement l'image.

Taille Réglage de la taille de l'image. Appuyez sur **ENTER**, utilisez ensuite ▼ / ▲ pour définir la taille de l'image.

Phase Réglage interférences des lignes horizontales de l'image. Appuyez sur **ENTER** pour entrer dans le sous-menu et utilisez ensuite ▼ / ▲ pour régler la phase.

Remise à zéro de la position Appuyez sur **ENTER** pour réinitialiser la position de l'image sur le réglage d'usine.
Attention : vos réglages précédents seront supprimés !

MENU IMAGE

- Appuyez sur **MENU** pour afficher le menu principal et appuyez ensuite sur ◀ / ▶ pour sélectionner **IMAGE**.

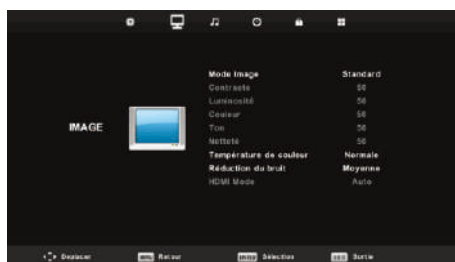

- Appuyez sur ▼ / ▲ pour sélectionner l'option désirée dans le menu **IMAGE**.
- Appuyez sur **ENTER** pour modifier la sélection.
- Après le réglage, appuyez sur **ENTER** pour sauvegarder les réglages et appuyez sur **MENU** pour retourner au menu précédent. Pour quitter le menu, appuyez sur **EXIT**.

Mode Image



- Appuyez sur ▼ / ▲ pour sélectionner le **Mode Image**, puis appuyez sur **ENTER** pour entrer dans le sous-menu. Appuyez sur **ENTER** pour sélectionner le mode désiré (**Modes Image** disponibles : **Dynamique, Standard, Doux, Personnalisé**).

Dynamique	Approprié pour la visualisation d'images par exemple pour les jeux vidéo.
Standard	Les réglages standards correspondants à une utilisation standard.
Doux	Pour une restitution plus douce des couleurs, par exemple lorsque l'éclairage est tamisé.
Personnalisé	Adapté aux réglages avancés (descriptions ci-dessous).



Remarque : appuyez sur **PMODE** de la télécommande pour modifier directement le Mode Image.

Réglages avancés

- Appuyez sur ▼ / ▲ pour sélectionner l'option, puis appuyez sur ◀ / ▶ pour ajuster.

Contraste	Ajustez le niveau de blanc de l'image.
Luminosité	Réglez l'obscurité des sections noires dans l'image.
Couleur	Ajustez l'intensité des couleurs de l'image.
Tons	Réglez la teinte (rouge, vert, bleu) de l'image.
Netteté	Les bords des objets sont améliorés pour les détails de l'image.

Température de couleur



- Pour changer la dominante de couleur globale de l'image.
- Appuyez sur ▼ / ▲ pour sélectionner **Température de couleur**, puis appuyez sur **ENTER** pour entrer dans le sous-menu. Appuyez **ENTER** pour sélectionner **Froide**, **Normale** ou **Chaude**.

Froide	Produire une image bleutée douce.
---------------	-----------------------------------

Normale	Produire une image vivante.
----------------	-----------------------------

Chaude	Produire une image rouge.
---------------	---------------------------

Note:

Vous pouvez modifier les valeurs du rouge, du vert et du bleu en **Mode Personnalisé**.

Réduction du bruit

- Permet de réduire les bruits dans l'image et d'améliorer la qualité de l'image.
- Appuyez sur ▼ / ▲ pour sélectionner **Réduction du bruit**, puis sur **ENTER** pour entrer dans le sous-menu. Appuyez sur **ENTER** pour sélectionner l'option désirée ci-dessous.

Désactivée	Pour désactiver la réduction du bruit.
-------------------	--

Basse	Niveau bas de détection et réduction du bruit.
--------------	--

Moyenne	Niveau moyen de détection et réduction du bruit.
----------------	--

Élevée	Niveau haut de détection et réduction du bruit.
---------------	---

Préréglée	Réglage par défaut.
------------------	---------------------

Mode HDMI



- Appuyez sur ▼/▲ pour sélectionner le **Mode HDMI**, puis appuyez sur **ENTER** pour entrer dans le sous-menu. Appuyez sur **ENTER** pour sélectionner : **Auto/Vidéo/PC**.

MENU SON

- Appuyez sur **MENU** pour afficher le menu principal et appuyez ensuite sur ◀/▶ pour sélectionner **SON**.



- Appuyez sur ▼/▲ pour sélectionner l'option que vous voulez régler dans le menu **SON**.
- Appuyez sur **ENTER** pour modifier la sélection.
- Après le réglage, appuyez sur **ENTER** pour sauvegarder les réglages et appuyez sur **MENU** pour retourner au menu précédent. Pour quitter le menu, appuyez sur **EXIT**.

Mode audio



- Appuyez sur ▼ / ▲ pour sélectionner le **Mode audio**, puis appuyez sur **ENTER** pour entrer dans le sous-menu. Appuyez sur ▼ / ▲ pour sélectionner les options différentes.



Remarque: appuyez sur **SMODE** de la télécommande pour modifier directement le Mode Son.

Standard	Produit un son équilibré dans tous les environnements.
Musique	Préserve le son original. Approprié pour les programmes musicaux.
Vidéo	Améliore les graves (Bass) et aigus (Treble) pour l'expérience d'un son riche. Note : Vous pouvez les régler en Mode Personnalisé .
Sport	Améliore les vocales pendant les sports.
Personnalisé	Sélectionnez pour personnaliser les paramètres audio : Aigus / Graves / Equilibrage

Les paramètres audio

- Appuyez sur ▼ / ▲ pour sélectionner l'option, puis appuyez sur ◀ / ▶ pour régler.

Aigus	Ajuste les effets aigus. Augmente et diminue les sons aigus.
Graves	Ajuste les effets graves. Augmente et diminue les sons graves.
Equilibrage	Ajuste la balance entre les haut-parleurs gauche et droit.

Volume auto

- Pour régler la commande automatique du volume.
- Appuyez sur ▼ / ▲ pour sélectionner **Volume auto**, puis appuyez sur ◀ / ▶ pour sélectionner **Activer/Désactiver**.

Sortie numérique

- Appuyez sur ▼ / ▲ pour sélectionner **Sortie numérique**, puis appuyez sur ◀ / ▶ pour sélectionner **Désactiver/PCM/Auto**.

Commutation AD (pour les malvoyants)

- Appuyez sur ▼ / ▲ pour sélectionner **Commutation AD**, puis appuyez sur ◀ / ▶ pour sélectionner **Activer/Désactiver**.
- **Note** : Il faut être compatible avec un codestream (flux de code).

**Remarque :**

Equilibrage : utilisé pour régler la sortie du haut-parleur, cela vous permet d'écouter dans des conditions optimales.

Volume auto : utilisé pour réduire la différence de volume entre la chaîne et le programme automatiquement.

MENU DE CONFIGURATION DE L'HORLOGE

- Appuyez sur **MENU** pour afficher le menu principal, puis appuyez sur **HORLOGE** avec ◀ / ▶ pour afficher le menu de configuration de l'horloge. Cette option définit le réglage de la date et de l'heure pour ce téléviseur.



1. Appuyez sur ▼ / ▲ pour sélectionner l'option que vous voulez régler dans le menu **HORLOGE**.
2. Appuyez sur **ENTER** pour modifier.
3. Après le réglage, appuyez sur **ENTER** pour sauvegarder et appuyez sur **MENU** pour retourner au menu précédent. Pour quitter le menu, appuyez sur **EXIT**.
4. L'heure actuelle réglée dans le système s'affiche à côté de **HORLOGE**. Vous pouvez aussi régler la date.

Fuseau Horaire

- Appuyez sur ◀/▶ pour sélectionner **Fuseau Horaire**, puis appuyez sur **ENTER** pour entrer dans le sous-menu.
- Appuyez sur ▼/▲/◀/▶ pour sélectionner le **Fuseau Horaire** correspondant à la région dans laquelle vous souhaitez utiliser le téléviseur. Ceci est utile en particulier pour la programmation des enregistrements.

Minuterie Veille

- Cette option définit la durée de commutation en **Mode Veille**. Lorsque la période définie est écoulée, le téléviseur s'active automatiquement.
- Appuyez sur ▼/▲ pour sélectionner **Minuterie Veille**, puis appuyez sur **ENTER** pour entrer dans le sous-menu.
- Appuyez sur ▼/▲ pour sélectionner l'option désirée. (Les options disponibles sont : **Désactivée, 15 min, 30 min, 45 min, 60 min, 90 min, 120 min, 240 min.**)

Veille automatique

- Appuyez sur ▼ / ▲ pour sélectionner **Veille automatique**, puis appuyez sur **ENTER** pour entrer dans le sous-menu.
- Appuyez sur ▼ / ▲ pour sélectionner la temporisation de la **Mise en Veille Automatique**. (Les options disponibles sont : **Désactivé, 2H, 3H, 4H.**)



Remarque: si vous n'utilisez pas la télécommande dans le temps réglé, le téléviseur s'éteindra automatiquement. Si vous utilisez la télécommande, le minuteur sera remis à zéro.

Minuteur OSD

- Appuyez sur ▼ / ▲ pour sélectionner **Minuteur OSD**, puis appuyez sur **ENTER** pour entrer dans le sous-menu.
- Appuyez sur ▼ / ▲ pour sélectionner l'option désirée pour la durée d'affichage de l'OSD. (Les options disponibles sont : **5s, 15s, 30s.**)

MENU SYSTÈME VERROUILLAGE

- Appuyez sur **MENU** pour afficher le menu principal, puis appuyez sur **VERROUILLAGE** avec ◀/▶ pour afficher le menu de configuration du verrouillage du téléviseur. Cette option définit les conditions d'accès au téléviseur.

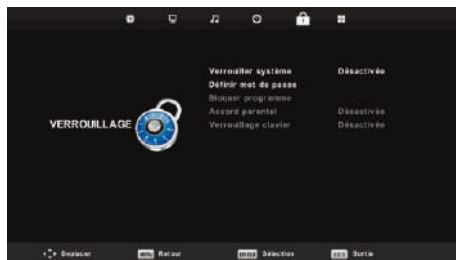

- Appuyez sur ▼/▲ pour sélectionner l'option que vous voulez régler dans le menu **SYSTÈME VERROUILLAGE**.
- Appuyez sur **ENTER** pour modifier.
- Après le réglage, appuyez sur **ENTER** pour sauvegarder et appuyez sur **MENU** pour retourner au menu précédent. Pour quitter le menu, appuyez sur **EXIT**.

Système verrouillage

- Appuyez sur ▼/▲ pour sélectionner **Système Verrouillage**, puis appuyez sur **ENTER** pour valider les options suivantes.

Définir un nouveau mot de passe

- Le mot de passe par défaut est **8888**. Si vous oubliez le mot de passe, veuillez téléphoner au service après-vente.
- Appuyez sur ▼/▲ pour sélectionner le mot de passe, puis appuyez sur **ENTER** pour entrer dans le sous-menu et définir un nouveau mot de passe.
- Entrez votre mot de passe actuel, puis entrez à 2 reprises un nombre à 4 chiffres que vous souhaitez définir en tant que votre nouveau mot de passe.
- À tout moment, vous pouvez effacer la saisie avec **Effacer** (◀) et retourner au menu précédent en appuyant sur **Annuler** (▶).

Bloquer programme

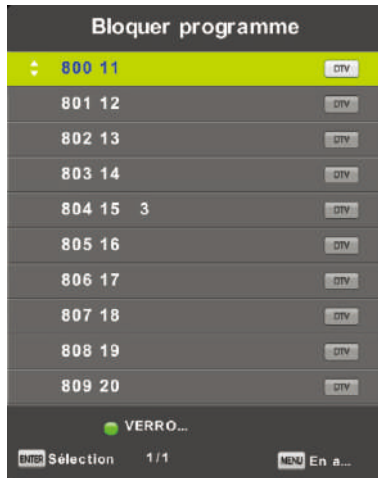

- Appuyez sur ▼/▲ pour sélectionner **Bloquer programme**, puis appuyez sur **ENTER** pour entrer dans le sous-menu et sélectionner la chaîne à verrouiller.
- Appuyez sur la touche **VERTE** pour **Verrouiller/Déverrouiller** la chaîne. Pour retourner au menu précédent, appuyez sur **MENU**.

Accord parental



- Appuyez sur ▼/▲ pour sélectionner **Accord parental**, puis appuyez sur **ENTER** pour entrer dans le sous-menu et sélectionner l'âge approprié pour les programmes regardés par vos enfants. Si vous ne le configurez pas, il restera **Désactivé**.

Verrouillage clavier

- Le clavier peut être verrouillé de sorte qu'il ne soit pas utilisé par de jeunes enfants ou à des fins inattendues.
- Appuyez sur ▼ / ▲ pour sélectionner **Verrouillage Clavier**, puis appuyez sur ◀ / ▶ pour sélectionner **Activer/Désactiver**.

MENU HÔTEL

Condition préalable : compatibilité avec le **MODE HÔTEL**. Cette option est disponible à la place de l'option **VERROUILLAGE** pour une utilisation domestique.

- Appuyez sur **MENU** pour afficher le menu principal, puis sélectionnez **MODE HÔTEL** avec ◀ / ▶ pour afficher le menu de configuration du verrouillage du téléviseur. Cette option définit les conditions d'accès au téléviseur dans un hôtel, un hôpital, etc.

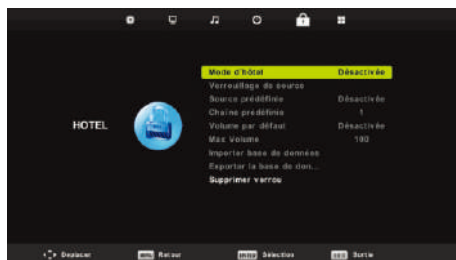

1. Appuyez sur ▼ / ▲ pour sélectionner l'option que vous voulez régler dans le menu **HÔTEL**.
2. Appuyez sur **ENTER** pour modifier.
3. Après le réglage, appuyez sur **ENTER** pour sauvegarder et appuyez sur **MENU** pour retourner au menu précédent. Pour quitter le menu, appuyez sur **EXIT**.

Mode Hôtel

- Appuyez sur ▼ / ▲ pour sélectionner **Mode Hôtel**, puis appuyez sur ◀ / ▶ pour sélectionner **Activer/Désactiver**.

Verrouillage de Source

- Appuyez sur ▼ / ▲ pour sélectionner **Verrouillage de Source**, puis appuyez sur **ENTER** pour afficher le sous-menu correspondant. Les options sont DTV, ATV, AV, PC, HDMI1, HDMI2, HDMI3, Media. Appuyez sur ◀ / ▶ pour sélectionner **Activer/Désactiver**.

Source prédéfinie

- Appuyez sur ▼ / ▲ pour sélectionner **Source prédéfinie**, puis appuyez sur **ENTER** pour afficher le sous-menu correspondant. Les options sont DTV, ATV, AV, PC, HDMI1, HDMI2, HDMI3, Media. Appuyez sur ◀ / ▶ pour sélectionner **Activer/Désactiver**.

Chaîne prédéfinie

- Appuyez sur ▼ / ▲ pour sélectionner **Chaîne prédéfinie**, puis appuyez sur ◀ / ▶ pour effectuer le réglage. Cette option n'est disponible que si la **Source prédéfinie** est TV.

Volume par défaut

- Appuyez sur ▼ / ▲ pour sélectionner **Volume par défaut**, puis appuyez sur ◀ / ▶ pour effectuer le réglage.

Max Volume

- Appuyez sur ▼ / ▲ pour sélectionner **Max Volume**, puis appuyez sur ◀ / ▶ pour effectuer le réglage.

Importer base de données

- Vous pouvez importer des données (paramètres) en branchant directement un dispositif USB.

Exporter base de données

- Vous pouvez exporter des données (paramètres) avec un dispositif USB.

Supprimer verrouillage

- Appuyez sur ▼ / ▲ pour sélectionner **Supprimer verrouillage**, puis sur **ENTER** pour déverrouiller le mode Hôtel.

MENU DE CONFIGURATION (PARAMÈTRES)

- Appuyez sur **MENU** pour afficher le menu principal, puis sélectionnez **PARAMÈTRES** avec ◀ / ▶. Appuyez ensuite sur **ENTER** pour entrer dans les réglages.



- Appuyez sur ▼ / ▲ pour sélectionner l'option désirée dans le menu **PARAMÈTRES**.
- Appuyez sur **ENTER** pour modifier l'option sélectionnée.
- Après le réglage, appuyez sur **ENTER** pour sauvegarder et appuyez sur **MENU** pour retourner au menu précédent. Pour quitter le menu, appuyez sur **EXIT**.

Langue

- Sélectionnez cette option pour choisir la langue d'affichage par défaut de l'interface du téléviseur. Par défaut, l'affichage est en français.

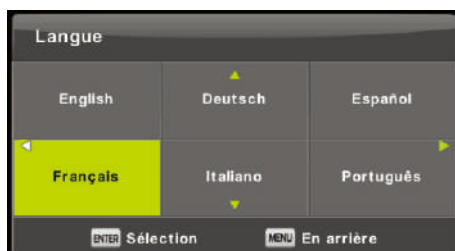

- Appuyez sur ▼/▲ pour sélectionner **Langue**, puis ▼/▲/◀/▶ pour sélectionner la langue désirée. Appuyez ensuite sur **ENTER** pour valider.

Télétexte

- Appuyez sur ▼/▲ pour sélectionner **Télétexte**, puis appuyez sur **ENTER** pour entrer dans le sous-menu. Les formats compatibles sont .srt, .ssa, .ass, .smi, .sub, .txt.
- Appuyez sur ▼/▲ pour sélectionner la Langue. Les choix possibles sont **Ouest, Est, Russe, Arabe** et **Farsi**.

Langues Audio



Français

- Appuyez sur ▼ / ▲ pour sélectionner **Langues Audio**, puis appuyez sur **ENTER** pour entrer dans le sous-menu.
- Appuyez sur ◀ / ▶ pour sélectionner la **Langue Audio principale**. Appuyez ensuite sur ▼ / ▲ / ◀ / ▶ pour sélectionner la **Langue Audio secondaire**.

Sous-titres



- Appuyez sur ▼ / ▲ pour sélectionner **Sous-titres**, puis appuyez sur **ENTER** pour entrer dans le sous-menu.
- Appuyez sur ◀ / ▶ pour sélectionner les **sous-titres (langue principale)**. Appuyez sur ▼ / ▲ / ◀ / ▶ pour sélectionner les **sous-titres (langue secondaire)**.

Malentendants

- Appuyez sur ▼ / ▲ pour sélectionner **Malentendants**, puis appuyez sur ◀ / ▶ pour sélectionner **Activer/Désactiver**.

Système de fichiers PVR (magnétoscope numérique)

- Il est possible d'enregistrer un programme sur un dispositif USB branché sur votre téléviseur.
- **Remarque** : Pour permettre l'enregistrement, le dispositif USB utilisé doit être formaté par le téléviseur. Cette opération supprimera définitivement son contenu.
- Appuyez sur ▼ / ▲ pour sélectionner **Contrôle du système fichiers PVR**, puis appuyez sur **ENTER** pour entrer dans le sous-menu.
- Sélectionnez le disque à contrôler. Appuyez ensuite sur ▼ / ▲ pour sélectionner **Contrôle Système de fichiers PVR**, puis appuyez sur **ENTER** pour lancer l'analyse.
- Pour formater le disque, appuyez sur ▼ / ▲ pour sélectionner **Formatage**. Vous pouvez aussi régler **l'importance du décalage de temps**, la **vitesse** et la **limite libre d'enregistrement**.

Ratio d'aspect



- Appuyez sur ▼ / ▲ pour sélectionner **Ratio d'aspect**, puis appuyez sur **ENTER** pour entrer dans le sous-menu.
- Appuyez sur ▼ / ▲ pour sélectionner la proportion d'affichage disponible : **Auto/4 :3/16 :9/Zoom1/ Zoom2**.

Écran bleu

- Appuyez sur ▼ / ▲ pour sélectionner **Écran Bleu**, puis appuyez sur **ENTER** pour sélectionner **Activer/Désactiver**.

Première configuration

- Appuyez sur ▼ / ▲ pour sélectionner **Première configuration**, puis appuyez sur **ENTER** pour afficher le sous-menu correspondant. Pour les réglages, se référer au chapitre **PREMIERE CONFIGURATION** au début de ce manuel.

Restaurer les paramètres d'usine

- Appuyez sur ▼ / ▲ pour sélectionner **Restaurer les paramètres d'usine**, puis appuyez sur **ENTER** pour afficher le sous-menu correspondant. Si vous validez cette option, tous les réglages effectués sont réinitialisés sur leurs valeurs par défaut au départ d'usine.



ATTENTION : tous vos réglages seront effacés !

Mise à jour logicielle (USB)

- Appuyez sur ▼ / ▲ pour sélectionner **Mise à jour logicielle (USB)**, puis appuyez sur **ENTER** pour afficher le sous-menu correspondant.
- Pour effectuer la mise à jour, connectez le dispositif USB avec la mise à jour logicielle dans le port USB du téléviseur. Appuyez ensuite sur **ENTER** et suivez les instructions affichées à l'écran.



ATTENTION : ne déconnectez pas le dispositif USB pendant la mise à jour et veillez à ne pas débrancher le téléviseur. Une mise à jour erronée peut endommager le téléviseur ! Pour toute question, veuillez contacter le service après-vente.

HDMI CEC



Condition préalable : compatibilité avec la fonction **HDMI CEC/ARC**.



- Appuyez sur ▼ / ▲ pour sélectionner **HDMI CEC**, puis appuyez sur **ENTER** pour entrer dans le sous-menu.
- Appuyez ensuite sur ▼ / ▲ pour sélectionner l'option de votre choix pour **Activer/Désactiver**.
- Pour afficher la **Liste des Appareils**, appuyez sur **ENTER** pour entrer dans le sous-menu.

FONCTIONS MULTIMÉDIA

Remarque : avant d'utiliser le menu **USB**, branchez un dispositif USB, puis appuyez sur **ENTER** pour régler la source d'entrée sur USB. Appuyez sur ◀/▶ pour sélectionner **USB** dans le menu **SOURCE**, puis appuyez sur **ENTER** pour entrer.

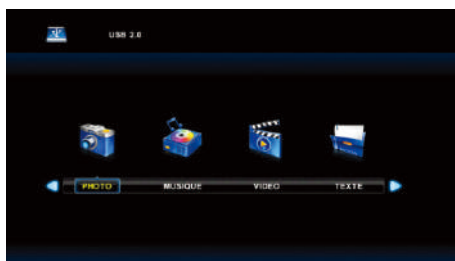

- Appuyez sur ◀/▶ pour sélectionner l'option de votre choix dans le menu **MEDIA**, puis appuyez sur **ENTER** pour entrer dans le sous-menu correspondant.

Photo



- Appuyez sur ◀/▶ pour sélectionner **PHOTO** dans le menu principal, puis appuyez sur **ENTER** pour entrer. Pour quitter et retourner au menu précédent, appuyez sur **EXIT**. Pour supprimer l'image, appuyez sur le bouton **ROUGE** en bas à gauche de l'écran. L'image sera effacée du support numérique.
- Appuyez sur ◀/▶ pour choisir le fichier que vous voulez voir dans le menu du fichier, puis appuyez sur **ENTER** pour afficher l'image.
- Quand vous mettez en surbrillance votre sélection, l'information du fichier s'affichera à la droite et l'image s'affichera au centre.

Musique



- Appuyez sur ◀/▶ pour sélectionner **MUSIQUE** dans le menu principal, puis appuyez sur **ENTER** pour entrer. Pour quitter et retourner au menu précédent, appuyez sur **EXIT**. Pour supprimer un fichier de musique, appuyez sur le bouton **ROUGE** en bas à gauche de l'écran.
- Appuyez sur ◀/▶ pour choisir le fichier que vous voulez écouter, puis appuyez sur **ENTER** pour entrer. Appuyez sur ◀/▶ pour retourner au menu précédent.



Français

- En bas de l'écran, vous trouverez plusieurs fonctions utiles pour vous aider à écouter de la musique sans peine.



Appuyez pour lire ou mettre en pause.



Appuyez pour lire en arrière.



Appuyez pour lire plus vite.



Appuyez pour lire la chanson précédente.



Appuyez pour lire la chanson suivante.



Appuyez pour arrêter.



Appuyez pour tout répéter.



Appuyez pour mettre la lecture en sourdine.



Appuyez pour organiser les chansons par ordre alphabétique.



Appuyez pour afficher les détails de la chanson.



Appuyez pour régler l'heure exacte de lecture de la chanson.

Vidéo



- Appuyez sur ◀/▶ pour sélectionner **VIDEO** dans le menu principal, puis appuyez sur **ENTER** pour entrer. Pour quitter et retourner au menu précédent, appuyez sur **EXIT**. Pour supprimer un fichier vidéo, appuyez sur le bouton **ROUGE** en bas à gauche de l'écran.
- Appuyez sur ◀/▶ pour choisir la vidéo que vous voulez voir, puis appuyez sur **ENTER** pour sélectionner la vidéo désirée. Appuyez sur ◀/▶ pour retourner au menu précédent.

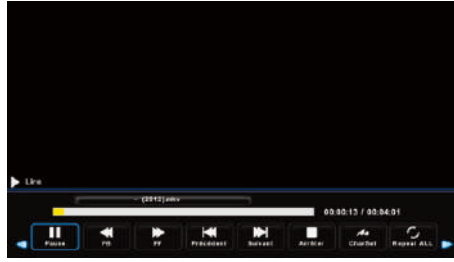

- En bas de l'écran, vous trouverez plusieurs fonctions utiles pour vous aider à regarder facilement des vidéos.



Appuyez pour lire ou mettre en pause.



Appuyez pour lire en arrière.



Appuyez pour lire plus vite.



Appuyez pour lire la vidéo précédente.



Appuyez pour lire la vidéo suivante.



Appuyez pour arrêter.



Appuyez pour régler la taille des sous-titres.



Appuyez pour tout répéter.



Appuyez pour organiser les vidéos par ordre alphabétique.



Appuyez pour afficher les détails de la vidéo.



Appuyez pour régler l'heure exacte de lecture de la vidéo.

Texte



- Appuyez sur ◀/▶ pour sélectionner **TEXTE** dans le menu principal, puis appuyez sur **ENTER** pour entrer. Pour quitter et retourner au menu précédent, appuyez sur **EXIT**. Pour supprimer un fichier, appuyez sur le bouton **ROUGE** en bas à gauche de l'écran.
- Avec ◀/▶, sélectionnez le fichier texte que vous souhaitez regarder dans la liste à gauche de l'écran. Appuyez ensuite sur **ENTER** pour entrer et appuyez sur ◀/▶ pour retourner au menu précédent.

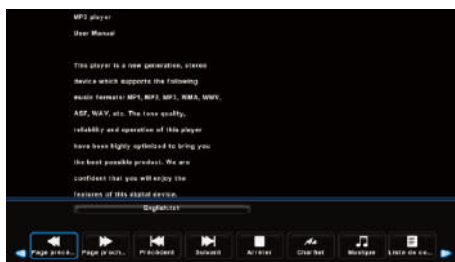

- En bas de l'écran, vous trouverez plusieurs fonctions utiles pour faciliter la lecture du texte à l'écran.



Appuyez pour lire la page précédente.



Appuyez pour lire la page suivante.



Appuyez pour lire le fichier précédent.



Appuyez pour lire le fichier suivant.



Appuyez pour arrêter.



Appuyez pour régler la taille des caractères.



Appuyez pour écouter la musique lors de la lecture.



Appuyez pour organiser les fichiers par ordre alphabétique.

DEPANNAGE

Certains problèmes peuvent être résolus par l'utilisateur du téléviseur et sont récapitulés dans le tableau ci-dessous. Cependant, il faut rappeler que ce téléviseur n'est pas réparable par l'utilisateur et qu'il est interdit d'ouvrir le téléviseur et d'insérer des outils à l'intérieur.

En cas de dysfonctionnement constaté, veuillez vérifier les points suivants avant de contacter le service après-vente :

Problèmes	Solutions
Le téléviseur ne s'allume pas	<ul style="list-style-type: none"> • Vérifiez si le cordon d'alimentation est branché. S'il n'y a pas d'alimentation, débranchez le cordon, attendez 60 secondes et branchez-le. Mettez le téléviseur en marche. • Si le problème persiste, branchez la prise électrique sur une autre prise de courant. Si le problème n'est pas résolu, contactez le service après-vente.
Mauvaise réception du signal	<ul style="list-style-type: none"> • Problème de réception du signal par l'antenne. Placez l'antenne en hauteur pour améliorer la qualité de la réception. • Si vous utilisez une antenne intérieure, la réception peut être plus difficile. Vous pouvez changer la direction de l'antenne pour régler l'image. Si vous ne parvenez pas à améliorer la réception, vous devez utiliser une antenne extérieure.
Aucune image sur l'écran	<ul style="list-style-type: none"> • Le téléviseur se met en mode Veille automatiquement. Pour réactiver le téléviseur, appuyez sur le bouton ALIMENTATION. • Vérifiez si le câble de l'antenne à l'arrière du téléviseur est correctement connecté. • Choisissez d'autres sources et vérifiez que le problème ne vient pas du téléviseur.
La vidéo fonctionne, mais pas le son	<ul style="list-style-type: none"> • Augmentez le volume. • Vérifiez que le téléviseur n'est pas en mode «SOURDINE». Appuyez sur  pour réactiver le son.
Le son fonctionne, mais il n'y a pas d'image/couleurs	<ul style="list-style-type: none"> • Vérifiez que le câble HDMI est correctement connecté. • Augmentez la luminosité et le contraste.
Image statique neigieuse et bruit	<ul style="list-style-type: none"> • Vérifiez que l'antenne à l'arrière du téléviseur est correctement branchée.

Problèmes	Solutions
Lignes d'interférences sur l'écran	<ul style="list-style-type: none"> • Il y a peut-être des interférences liées à un autre appareil électrique. Veuillez éteindre ces appareils électriques.
La télécommande ne fonctionne pas	<ul style="list-style-type: none"> • Orientez la télécommande vers le capteur infra-rouge du téléviseur. • Vérifiez si l'emballage en plastique est enlevé de la télécommande. • Essayez d'utiliser la télécommande plus près du téléviseur. • Vérifiez que les piles sont correctement insérées ou changez les piles.
Pas de vidéo (Mode ordinateur)	<ul style="list-style-type: none"> • Vérifiez que le câble de l'écran est bien branché à la prise VGA. • Vérifiez que le câble n'est pas plié ou défectueux.
Clignotement vertical (Mode ordinateur)	<ul style="list-style-type: none"> • Entrez dans le menu principal, sélectionnez le mode de configuration ÉCRAN et réglez l'image avec l'option Décalage V pour éliminer les lignes verticales.
Clignotement horizontal (Mode ordinateur)	<ul style="list-style-type: none"> • Entrez dans le menu principal, sélectionnez le mode de configuration ÉCRAN et réglez l'image avec l'option Décalage H pour éliminer les lignes horizontales.
L'écran est trop lumineux ou trop sombre (Mode ordinateur)	<ul style="list-style-type: none"> • Réglez la luminosité ou le contraste dans le menu principal.
Pas de réponse de l'ordinateur	<ul style="list-style-type: none"> • Vérifiez si la résolution de l'écran de l'ordinateur est compatible avec la résolution du téléviseur.
Lignes visibles quand un dispositif est branché sur le port RCA	<ul style="list-style-type: none"> • Assurez-vous que vous utilisez un câble de bonne qualité.
Problèmes non résolus	<ul style="list-style-type: none"> • Débranchez le cordon d'alimentation et arrêtez pendant 30 secondes puis rebranchez-le. Si le problème reste non résolu, n'essayez pas de réparer le téléviseur par vous-même. • Veuillez contacter le service après-vente ou un technicien qualifié.

Note : Ne laissez pas votre téléviseur affichant une image statique ou immobile, comme une vidéo en mode pause ou l'affichage d'un menu pendant une longue période de temps, cela pourrait provoquer des dommages à l'écran et causer « une image résiduelle » ou « une image fantôme ».

Pour de plus amples informations, voir les consignes de sécurité au début de ce manuel. En cas de doute, contactez le service après-vente agréé du constructeur.

RANGEMENT

- Débranchez toujours l'appareil de la prise de courant avant de le ranger.
- Rangez l'appareil dans un endroit frais, sec et propre, hors de la portée des enfants et des animaux domestiques.
- Veuillez conserver l'emballage pour ranger votre appareil lorsque vous ne l'utilisez pas sur une plus longue période.

EMBALLAGE ET ENVIRONNEMENT

Mise au rebut des matériaux d'emballage

Les matériaux d'emballage protègent votre machine contre les dommages susceptibles de survenir pendant le transport. Ces matériaux sont respectueux de l'environnement puisqu'ils sont recyclables. Le recyclage des matériaux permet à la fois d'économiser les matières premières et de réduire la production de déchets.

ATTENTION

Ne jamais poser un téléviseur sur une surface ou mobilier instable. Le téléviseur pourrait tomber et causer des blessures corporelles voire un danger de mort.

Des blessures, notamment aux enfants, peuvent être évitées en respectant les précautions élémentaires suivantes :

1. N'utiliser que les pieds ou les supports recommandés par le fabricant du téléviseur
2. N'utiliser qu'un mobilier stable qui pourra supporter le téléviseur en toute sécurité
3. S'assurer que le mobilier sur lequel est posé le téléviseur est de dimensions adaptées
4. Ne jamais placer le téléviseur sur un meuble trop haut (par exemple étagère ou armoire) sans que le meuble et le téléviseur soit sécurisés et scellés à un point fixe
5. Ne jamais poser le téléviseur sur une nappe ou un support qui pourrait entraîner sa chute
6. Apprenez à vos enfants les risques encourus à grimper sur les meubles pour atteindre le téléviseur. Les recommandations ci-dessus s'appliquent à tous les téléviseurs du foyer.

Visserie de montage mural : 22-24' M4, 28-70' M6, 75' M8

Note : Pour une installation murale en angle de pièce, n'utilisez qu'un support adapté afin d'éviter tout risque de chute.

Mise au rebut de votre ancien appareil

COLLECTE SÉLECTIVE DES DÉCHETS ÉLECTRIQUES ET ÉLECTRONIQUES



Cet appareil porte le symbole DEEE (Déchet d'Équipement Électrique et Électronique) signifiant qu'en fin de vie, il ne doit pas être jeté avec les autres déchets ménagers, mais déposé au centre de tri de votre localité.

La valorisation des déchets permet de contribuer à préserver notre environnement.

PROTECTION DE L'ENVIRONNEMENT - DIRECTIVE 2012/19/UE

Afin de préserver notre environnement et notre santé, l'élimination en fin de vie des appareils électriques et électroniques doit se faire selon des règles bien précises et nécessite l'implication de chacun, qu'il soit fournisseur ou utilisateur.



C'est pour cette raison que votre appareil, comme le signale le symbole  apposé sur sa plaque signalétique ou sur son emballage, ne doit en aucun cas être jeté dans une poubelle publique ou privée destinée aux ordures ménagères. L'utilisateur a le droit de déposer l'appareil dans un lieu public de collecte procédant à un tri sélectif des déchets pour être recyclé ou réutilisé pour d'autres applications, conformément à la directive

Pour la sécurité des enfants, rangez vos vieux appareils en lieu sûr jusqu'à ce qu'ils soient mis au rebut, hors de votre domicile.



Nos emballages peuvent faire l'objet d'une consigne de tri.
Pour en savoir plus : www.consignesdetri.fr

IMPORTANT !



- Le changement des piles doit se faire dans le respect des réglementations en vigueur concernant la mise au rebut.
- Veuillez amener les piles usagées à un centre de récupération prévu à cet effet, où elles seront traitées d'une manière respectueuse de l'environnement.

Bedankt!

Proficiat met uw keuze voor een product van HIGHONE. De selectie en de testen van de toestellen van HIGHONE gebeuren volledig onder controle en supervisie van ELECTRO DEPOT. We staan garant voor de kwaliteit van de toestellen van HIGHONE, die uitmunten in hun eenvoudig gebruik, hun betrouwbare werking en hun onberispelijke kwaliteit. ELECTRO DEPOT beveelt de HIGHONE toestellen aan en is ervan dat u uiterst tevreden zal zijn bij elk gebruik van het toestel.

Welkom bij ELECTRO DEPOT.

Bezoek onze website www.electrodepot.be



De gebruiksaanwijzingen kunnen tevens worden geraadpleegd op de website:
<http://www.electrodepot.be>

A

**Alvorens het
apparaat**

91 Veiligheidsinstructies

B

**Overzicht van het
apparaat**

97 Beschrijving van het apparaat
101 Specificaties
102 Productfiche over de energie

C

**Het apparaat
gebruiken**

103 Installatie
107 Gebruik
136 Probleemoplossing

D

**Praktische
informatie**

138 Opslag
138 Verpakking en milieu
139 Afdanken van uw oude toestel

Veiligheidsinstructies

LEES DE GEBRUIKSAANWIJZING AANDACHTIG DOOR VOORDAT U HET APPARAAT IN GEBRUIK NEEMT EN BEWAAR DEZE OP EEN VEILIGE PLAATS VOOR LATERE RAADPLEGING.

- Bewaar deze gebruiksaanwijzing bij het apparaat voor latere raadpleging. Als u dit apparaat aan een derde geeft, doe dan tevens deze gebruiksaanwijzing erbij zodat de nieuwe gebruiker op de hoogte kan worden gesteld van de juiste werking van het apparaat.

-  Het waarschuwingsteken van een bliksemschicht in een driehoek geeft aan dat dit product "gevaarlijke elektrische spanning" bevat en risico op elektrische schokken kan veroorzaken.

-  Het waarschuwingsteken van een uitroepteken in een driehoek geeft aan dat u bijzondere aandacht aan dit punt in de gebruiksaanwijzing dient te besteden.

OPGELET

RISICO OP ELEKTRISCHE SCHOKKEN NIET OPENEN

- **OPGELET: OM RISICO OP ELEKTROCUTIE OF BLOOTSTELLING AAN GEVAARLIJKE STRALING TE VERMIJDEN, VERWIJDER DE SCHROEVEN NIET, OPEN HET APPARAAT NIET OF VERWIJDER HET DEKSEL (OF DE ACHTERKANT) VAN HET APPARAAT NIET.**
- **GEEN ENKEL ONDERDEEL KAN DOOR DE GEBRUIKER WORDEN VERVANGEN OF GEREPAREERD. NEEM CONTACT OP MET EEN VAKBEKWAME PERSOON IN GEVAL EEN DEFECT OPTREEDT.**

-  **OPGELET - OM HET RISICO OP BRAND, ELEKTRISCHE SCHOKKEN OF LETSEL TE VERMIJDEN, LEEF DE VOLGENDE VOORSCHRIFTEN NA:**

Dit apparaat mag alleen op een voedingsnet worden aangesloten waarvan de

eigenschappen dezelfde zijn als deze vermeld op het typeplaatje van het apparaat.

- De stekker van uw televisie is voor uw veiligheid voorzien van twee pennen, waarvan de ene breder is dan de andere. Als deze stekker niet in uw stopcontact past, neem contact op met uw elektricien om uw stopcontact te vervangen.
- Het gebruikte stopcontact dient zich in de buurt van uw televisie te bevinden en eenvoudig bereikbaar zijn. Deze dient als mechanisme om het apparaat van de voeding te ontkoppelen.
- Om het apparaat van de voeding te ontkoppelen, haal de stekker uit het stopcontact. Neem hiervoor het snoer bij de stekker vast. Trek niet aan het snoer zelf om het van de voeding te ontkoppelen.
- Leg het snoer op een dergelijke manier zodat het niet wordt verpletterd of gekneld door een voorwerp dat op of tegen het snoer wordt geplaatst.
- Als het snoer of het

apparaat beschadigd is, laat het vervangen door de fabrikant, zijn reparatiecentrum of een gelijkwaardig bevoegd persoon om elk gevaar te vermijden.

- Stel het apparaat niet bloot aan gespetter of gedruppel, vocht of een vloeistof.
- Plaats het apparaat niet in de buurt van water, bijvoorbeeld in een badkamer of nabij een gootsteen.
- Plaats geen voorwerp gevuld met een vloeistof, zoals een vaas, op of boven het apparaat.
- Raak het snoer nooit aan met natte handen om het risico op een kortsluiting of elektrische schok te vermijden.
- Om brandgevaar te vermijden, plaats het apparaat niet op of naast een bron met een open vlam, zoals een aangestoken kaars, of warmtebron, zoals een verwarmingstoestel, een oven of een ander warmteproducerend apparaat, waaronder een versterker.

- Gebruik het apparaat alleen in een gematigd klimaat.
- Als er rook, een ongewone geur of geluid wordt waargenomen: haal de stekker uit het stopcontact en neem contact op met de klantendienst of een servicecentrum. Probeer niet om zelf reparaties uit te voeren, dit kan gevaarlijk zijn.
- Probeer niet om het apparaat te openen. U zult aan gevaarlijke spanningen worden blootgesteld.
- De gleuven en openingen in het apparaat zijn bestemd voor de ventilatie en een juiste werking van het apparaat. Om oververhitting te vermijden, belemmer of bedek deze openingen op geen enkele manier, zoals bijv. met een krant, tafelkleed, gordijn, etc.
- Handhaaf altijd een minimale afstand van 10 cm rondom het apparaat voor voldoende ventilatie.
- Stop nooit een voorwerp in een van de openingen van het apparaat, deze kan met de elektrische

componenten in aanraking komen en een elektrische schok of brand veroorzaken.

- Bij onweer of storm of een langdurige periode van niet-gebruik, haal de stekker uit het stopcontact en ontkoppel de antenne.
- Haal altijd de stekker uit het stopcontact als het apparaat niet wordt gebruikt.
- Haal de stekker uit het stopcontact alvorens het apparaat schoon te maken. Maak het apparaat niet schoon met een reinigingsmiddel of spuitbus. Gebruik alleen een droge en zachte doek.
- Een apparaat die niet van de markering Klasse II  is voorzien, moet op een geaard stopcontact worden aangesloten.
- Lees eerst de andere belangrijke veiligheidsinstructies in de gebruiksaanwijzing van uw apparaat alvorens het te gebruiken.



OPGELET - OM HET RISICO OP LETSEL OF SCHADE AAN

HET PRODUCT OF ANDERE EIGENDOMMEN TE BEPERKEN:

- Dit apparaat is alleen bestemd voor huishoudelijk en persoonlijk gebruik. Gebruik dit product niet voor een commerciële of industriële toepassing of voor een ander doeleinde.
- Stel het product niet langdurig onderhevig aan hevige schokken, extreme temperaturen of direct zonlicht.
- Houd het product uit de buurt van magnetische voorwerpen, motoren en transformatoren.
- Gebruik het product nooit buiten, ongeacht de weersomstandigheden.
- Belemmer nooit de ventilatieopeningen met een voorwerp, zoals een krant, tafelkleed of gordijn.
- Installeer het apparaat alleen op een houder (wagen, sokkel, statief, TV-meubel, muur) die voor het gebruik geschikt is en die het gewicht in alle veiligheid kan dragen.
- Als u een wagen of een tafel met uw televisie

gebruikt, verplaats het meubel voorzichtig om het kantelen van het apparaat te vermijden.

- Gebruik of kijk niet naar de televisie terwijl u rijdt. Dit is gevaarlijk en verboden in bepaalde landen.
- **OPGELET:** Om ongevallen te vermijden, maak dit apparaat stevig vast aan een meubelstuk en/of muur volgens de installatie-instructies. Plaats nooit een televisie op een onstabiele houder. Het apparaat kan omkantelen, en tot schade, letsel of de dood van een persoon leiden. Vele kwetsuren, in het bijzonder aan kinderen, kunnen worden vermeden door het nemen van eenvoudige voorzorgsmaatregelen, waaronder:
 - Gebruik een meubelstuk of voetstuk die door de fabrikant van de televisie is aanbevolen.
 - Vermijd dat het apparaat over de rand van het gebruikte meubelstuk komt.
 - Installeer het apparaat alleen op een houder

(meubelstuk, muur, etc.) die het gewicht in alle veiligheid kan dragen.

- Plaats het apparaat niet op een hoog meubelstuk (bijv. een kast of boekenkast) zonder zowel het meubelstuk als het apparaat aan een gepaste steun vast te maken.
- Plaats het apparaat niet op een wagen of een onstabiele houder. Installeer het apparaat niet op een stoffen doek of ander materiaal dat zich tussen het voetstuk en het meubelstuk bevindt. Het apparaat kan omkantelen, en tot schade, letsel of de dood van een persoon leiden.
- Leg de kinderen de gevaren uit die zich kunnen voordoen wanneer op het meubelstuk wordt geklommen om aan het apparaat of de afstandsbediening te geraken.
- Als u dit apparaat wilt opbergen of verplaatsen, neem dezelfde voorzorgsmaatregelen in acht.



OPGELET - OM LETSEL AAN DE OGEN TE VERMIJDEN:

- Het wordt aanbevolen om in een ruimte met een indirecte en zachte verlichting, en niet een volledige donkere ruimte met volledige reflectie op het scherm naar de televisie te kijken om oogmoeheid te vermijden.



Om mogelijke gehoorschade te vermijden, luister niet gedurende een lange periode aan een hoog geluidsniveau.

De batterijen gebruiken en hanteren

- **OPGELET:** Er bestaat explosiegevaar als de batterijen verkeerd worden geïnstalleerd of door een ander of niet-compatibel type worden vervangen.
- Vervang de batterijen alleen door batterijen van hetzelfde of een gelijkwaardig type.

- Stel de batterijen niet bloot aan een warmtebron, zoals direct zonlicht, vuur, etc.
- Gooi de batterijen nooit in vuur en stel ze niet bloot aan een warmtebron.
- Meng geen verschillende soorten batterijen of nieuwe met oude batterijen.
- Installeer de batterijen volgens de polariteit die op de batterijen en in het batterijvak van de afstandsbediening is aangegeven.
- Haal gebruikte batterijen uit de afstandsbediening.
- Gooi de batterijen op een juiste manier weg.

- Lever ze in bij een gepast inzamelpunt om het milieu te beschermen. Respecteer de instructies voor het weggooien van de batterijen die op de batterijen en in het inzamelpunt zijn vermeld.
- Berg de batterijen op buiten het bereik van kinderen en dieren. Alleen volwassenen mogen de batterijen hanteren.
 - Sluit de batterijen niet kort.
 - Voor meer informatie over het installeren, gebruiken, onderhouden en afdanken van het apparaat, raadpleeg de volgende secties in deze gebruiksaanwijzing.

Beschrijving van het apparaat

BEDIENINGSKNOPPEN EN AANSLUITINGEN VAN DE TELEVISIE

Om rechtstreekse toegang tot de verschillende functies vanaf uw televisie te krijgen, gebruik de joystick (richtingsknop) aan de onderkant van de televisie, net naast de infraroodsensor.

Vooraanzicht van de televisie

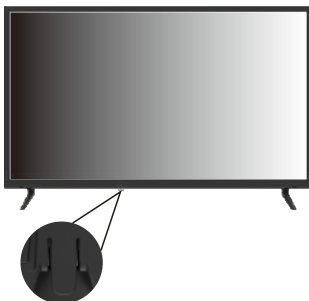

Als u op de joystick drukt, wordt de onderstaande balk op het scherm weergegeven:



Opmerking: Na een inactiviteit van circa 10 seconden, verdwijnt de balk van het scherm.

- **In de regelbalk navigeren:** Druk kort op de joystick gevolgd door een duw naar rechts om toegang tot verschillende pictogrammen te krijgen.
- **Een functiepictogram kiezen:** Druk lang op de joystick om de functie die door het pictogram wordt aangegeven te selecteren.

BESCHRIJVING VAN DE PICTOGRAMMEN



Aan / Stand-by: De televisie aan- of uitzetten. U kunt tevens de **AAN/UIT** knop op de afstandsbediening gebruiken.



Menu: Het menu van de televisie openen. U kunt tevens de **MENU** knop op de afstandsbediening gebruiken.



Bron: De TV-ingangsbron selecteren. U kunt tevens de **SOURCE** knop op de afstandsbediening gebruiken.



CH+: Naar het volgend kanaal gaan. U kunt tevens de **CH+** knop op de afstandsbediening gebruiken.



CH-: Naar het vorig kanaal gaan. U kunt tevens de **CH-** knop op de afstandsbediening gebruiken.



Volume +: Het volume verhogen. U kunt tevens de **VOL+** knop op de afstandsbediening gebruiken.



Volume -: Het volume verlagen. U kunt tevens de **VOL-** knop op de afstandsbediening gebruiken.

BESCHRIJVING VAN DE AANSLUITINGEN

**AV-ingang:**

Extern AV-ingangssignaal en rechter/linker audiokanaal.

**USB-ingang** (5 V , 0,5 A):

Sluit een USB-apparaat op deze poort aan om mediabestanden af te spelen of programma's via de PVR-functie op te nemen.

**HDMI-ingang:**

Digitale ingang om een videoapparaat via een HDMI-kabel aan te sluiten.

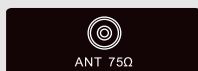
**Aansluiting voor antennekabel:**

TV-ingang/Aansluiting voor antennekabel (75 Ω/VHF/ UHF)

**Coaxiale uitgang:**

Een audioversterker of een SPDIF-ontvanger aansluiten.

**CI-ingang (Common Interface):**

De CI-kaartlezer heeft een CAM-module (Conditional Access Module) nodig voor betaal-TV.

AFSTANDSBEDIENING

De afstandsbediening gebruiken: Tenzij anders aangegeven kunt u met de afstandsbediening alle functies van de televisie bedienen. Richt de afstandsbediening altijd direct naar de sensor aan de voorkant van de televisie.

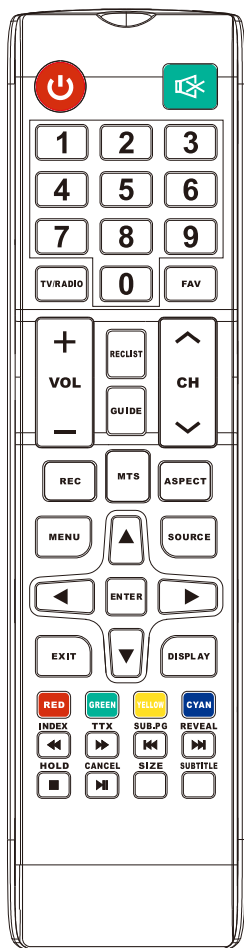

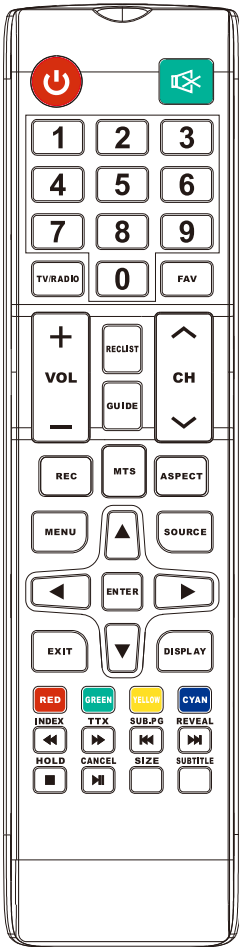

1. **AAN/UIT:** De televisie aanzetten of in stand-by zetten.
2. **DEMPING:** Druk op het geluid te dempen.
3. **0~9 :** Druk op de toetsen **0~9** om tijdens het kijken naar de TV direct een TV-kanaal te kiezen. Het kanaal wordt na 2 seconden gewijzigd. Gebruik deze toetsen tevens om een paginanummer in de teletekstmodus, etc. in te voeren.
4. **MTS:** De NICAM-modi zoeken.
5. **MENU:** De menu's op het scherm doorlopen.
6. **SOURCE:** et hoofdmenu openen, drukken om de lijst met bronnen weer te geven.
7. **RICHTING toetsen en ENTER toets:** De menu's op het scherm doorlopen en de systeeminstellingen naar wens aanpassen.
8. **EXIT [Afsluiten] :** Het menu of submenu afsluiten en de functie annuleren.
9. **DISPLAY [Weergeven] :** De informatie over het scherm of het kanaal weergeven.
10. **VOL+/VOL-:** Het volume verhogen/verlagen.
11. **TV/RADIO:** Tijdens het kijken naar een programma, tussen de TV en Radiomodus schakelen.
12. **GUIDE [GIDS]:**
De *Elektronische Programmagids* (EPG) openen.
13. **◀◀:** In de PVR en *Media afspelen*-modus snel teruggaan.
14. **▶▶:** Volgend hoofdstuk in de PVR en *Media afspelen*-modus.
15. **◀◀:** Vorig hoofdstuk in de PVR en *Media afspelen*-modus.
16. **■ :** De afspeelfunctie afsluiten in de PVR of *Media afspelen*-modus.



17. **CANCEL** [Annuleren] :
Als een pagina in de tekstmodus is geselecteerd, kan het enige tijd duren alvorens deze beschikbaar is, druk op de toets **CANCEL** om naar de TV-modus terug te gaan. Zodra de gewenste pagina is gevonden, wordt het paginanummer aan de bovenkant van het Tv-scherm weergegeven, druk opnieuw op de toets **CANCEL** om naar de tekstmodus terug te gaan en deze pagina te doorlopen.
18. **INDEX**: De indexpagina in de Teletekstmodus openen.
19. **SIZE** [Grootte]: De weergavegrootte in de Teletekstmodus aanpassen.
20. **REVEAL** [Onthullen] : De verborgen woorden weergeven of verbergen.
21. **RODE, GROENE, GELE, BLAUWE toetsen**: Het bedienen van teletekst en selecteren van opties in het digitale menu.
22. **CH+/CH-**: Tussen de kanalen schakelen.
23. **FAV**: De lijst met favorieten weergeven en dan een favoriet kanaal selecteren.
24. **ASPECT**: De beeldverhouding selecteren.
25. **▶▶**: In de *PVR* en *Media afspelen*-modus snel vooruitgaan.
26. **SUB. PG**: De ondertitelingspagina weergeven.
27. **SUBTITLE** [Ondertiteling]: De ondertitels weergeven.
28. **HOLD** [Blokkeren]: De weergegeven pagina blokkeren of deblokkeren.
29. **TTX**: Teletekst in- of uitschakelen
30. **REC LIST**: Opnamelijst weergeven.
31. **REC** [Opname]: De opname in de *PVR*-modus starten.

Specificaties

Merk	HIGHONE
Referentie:	970110-HI3906HD-EX
Scherm	LED
Resolutie (pixels)	1366*768
Contrast	3000:1
Beeldverhouding	16/9
Levensduur:	60 000 uur
Tuner	DVB-T
Voeding TV	100-240 V~ 50/60 Hz
Stroomverbruik	60W
Afmetingen (mm)	891*237*555
Gewicht	5.3KG
Voetstuk	6.5KG
Bedrijfstemperatuur	tussen 0 en 45 °C
Voeding afstandsbediening	2 batterijen LR03, 1,5 V  (niet inbegrepen)
Voeding voor USB-poorten	5 V  , 0,5 A
Luidspreker	2 x 5 W
Ingangen	<ul style="list-style-type: none"> • HDMI..... x1 • AV IN..... x1 • USB..... x1 • CI..... x1
Uitgangen	<ul style="list-style-type: none"> • Coaxiaal..... x1
Afspeelformaten multimedia via USB	<ul style="list-style-type: none"> • Video: avi/mp4/mpeg4/ts/trp/mpg/ mpeg/ mkv/mov/dat/vob/rm/rmvb • Muziek: mp3/wmv/mp4/aac/m4a • Foto's: jpg/jpeg/bmp/png • Tekst: txt
Ondersteunde VGA-formaten	Alle formaten

De termen HDMI en HDMI High-Definition Multimedia Interface, en het logo HDMI zijn handelsmerken van HDMI Licencing LLC in de Verenigde Staten en overige landen.



TOEBEHOREN:

- Afstandsbediening..... x 1

Productfiche over de energie

Merk	HIGHONE
Referentie:	970110-HI3906HD-EX
Energie-efficiëntieklasse	E
Zichtbare schermdiagonaal	98,5 cm / 39 pouces
Stroomverbruik per 1000 uur	34 W
Stroomverbruik per 1000 uur in HDR-modus	-
Stroomverbruik in stand-by (W)	0,3 W
Stroomverbruik in stand Uit (W)	-
Schermpixelresolutie (pixels)	1366*768

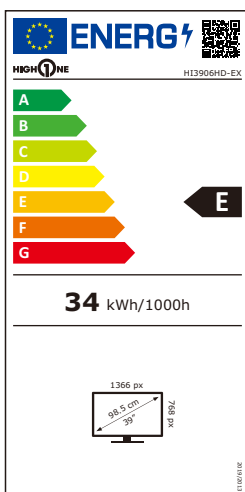

INFORMATIE OVER DE CONFORMITEITSMARKERING

De CE-markering geeft aan dat het product in overeenstemming is met de essentiële voorschriften van Europese Richtlijnen 2014/35/EU (Laagspanning), 2014/30/EU (Elektromagnetische compatibiliteit), 2014/53/EU (Radioapparatuur), 2011/65/EU (Gebruiksbeperking van bepaalde gevaarlijke stoffen in elektronische uitrusting).



Installatie

HET VERPAKKINGSMATERIAAL AFHALEN EN WEGGOOIEN

- Uw televisie moet door twee personen worden gedragen en uitgepakt om elk risico op vervorming of stoten op het scherm te vermijden.
- Leg eerst een zachte en dikke doek (bijv. een zeil) op een vlakke ondergrond. Dit oppervlak moet het gewicht van de televisie kunnen dragen. Het doek moet groter dan de televisie zijn. Leg vervolgens de televisie plat, met het scherm naar onder op het doek.
- Voordat u de televisie uit de verpakking haalt, lees de secties "**HET VOETSTUK INSTALLEREN**" en "**MUURBEVESTIGING**" grondig door.
- Haal de televisie uit zijn verpakking en til het verticaal op. Leg het beeldscherm vervolgens op een vlakke en van tevoren beschermde ondergrond om het voetstuk of de muurbevestiging (niet inbegrepen) aan de televisie vast te maken.

HET VOETSTUK INSTALLEREN



Uw televisie worden geleverd met een voetstuk dat niet is vastgemaakt. Voordat u deze televisie op een meubelstuk plaatst, installeer het voetstuk zoals hieronder aangegeven.

- Leg een dikke en zachte doek op een grote, stevige tafel (om krassen op het televisiescherm te vermijden).
- Leg de televisie met het scherm naar beneden op de doek en zorg dat de onderste rand over de tafelrand komt.
- Breng de schroefgaten op de TV-voetjes op één lijn met deze van de televisie. Controleer of de TV-voetjes naar buiten zijn gericht, zoals afgebeeld. Draai de schroeven vast totdat de TV-voetjes stevig op hun plaats vastzitten.

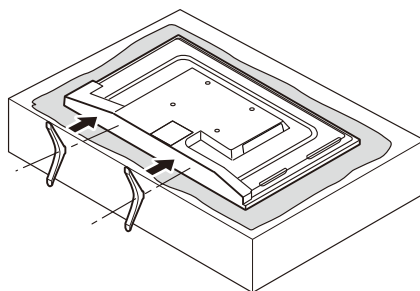
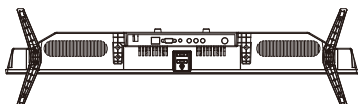



Opmerking: Haal de stekker uit het stopcontact voordat u het voetstuk installeert of verwijdert. De afbeeldingen dienen louter ter referentie en kunnen van het werkelijk model afwijken.



OPGELET: Om ongevallen te vermijden, maak dit apparaat stevig vast aan een meubelstuk of muur volgens de installatie-instructies.

BEVESTIGING AAN DE MUUR

- Neem contact op met een vakman om u te helpen bij het installeren van uw televisie aan een muur. We zijn niet aansprakelijk voor schade of letsel die zich tijdens het bevestigen van de televisie voordoet.



OPGELET: Maak de televisie vast aan een verticale muur. Deze televisie is niet geschikt om aan een hellende of schuine muur vast te maken.

- Schakel de televisie uit en haal de stekker uit het stopcontact voordat u het aan de muur bevestigt. Het negeren van deze voorzorgsmaatregelen kan risico op kortsluiting of elektrische schokken veroorzaken.
- **Stap 1:** Leg de televisie op een zachte doek die op een tafel is gelegd om het scherm niet te krassen. Draai de montageschroeven aan de onderkant van het voetstuk los. Verwijder de schroeven en het voetstuk voorzichtig.
- **Stap 2:** De muursteun moet overeenstemmen met de afstanden aangegeven met M4 100*100 om de televisie aan de muur te bevestigen.

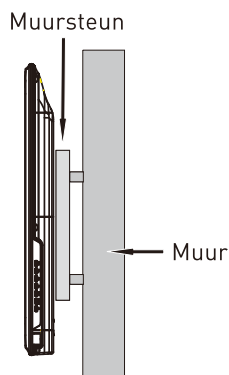

DE TELEVISIE AANSLUITEN

- Wanneer uw televisie is geïnstalleerd, sluit ze aan op een antenne en een stopcontact. Om dit te doen:

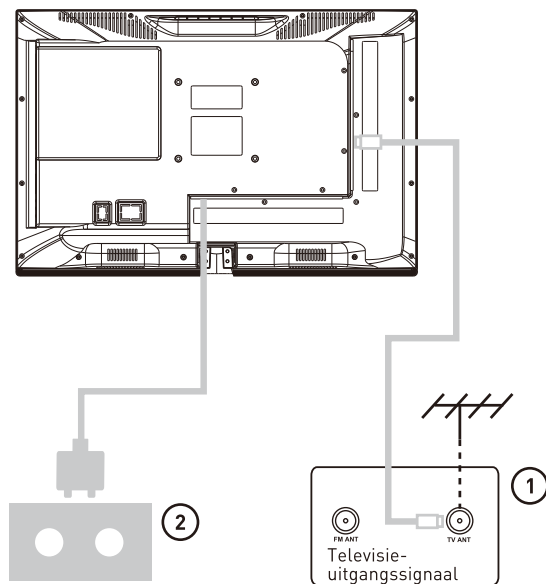

1. Sluit de antennekabel aan op de antenne-aansluiting aan de achterkant van de televisie.
2. Steek de stekker van uw televisie in een gepast stopcontact (100-240 V~, 50/60 Hz).



OPGELET

- Controleer of de netvoeding van uw woning overeenstemt met de informatie die op het typeplaatje van uw televisie is vermeld.
- Installeer de televisie niet in de buurt van een water- of warmtebron (lamp, kaars, radiator).
- Belemmer de ventilatieroosters aan achterkant van de televisie niet.

- Uw televisie onder stroom zetten: Steek de stekker in een stopcontact. Het controlelampje brandt groen.
- Als uw televisie in stand-by (rood controlelampje) staat, druk op de joystick of de **AAN/UIT** knop op de afstandsbediening om uw televisie aan te zetten.

DE BATTERIJEN IN DE AFSTANDSBEDIENING INSTALLEREN

- Verwijder het batterijdeksel aan de achterkant van de afstandsbediening door het omlaag te schuiven.
- Installeer 2 LR03 1,5 V batterijen (niet inbegrepen) in het batterijvak door het + en - teken op één lijn te brengen met wat in het batterijvak is aangegeven.



OPGELET: Meng geen nieuwe met oude batterijen of batterijen van een verschillend type.

- Breng het batterijdeksel opnieuw aan door het op de afstandsbediening te schuiven totdat u een klik hoort.

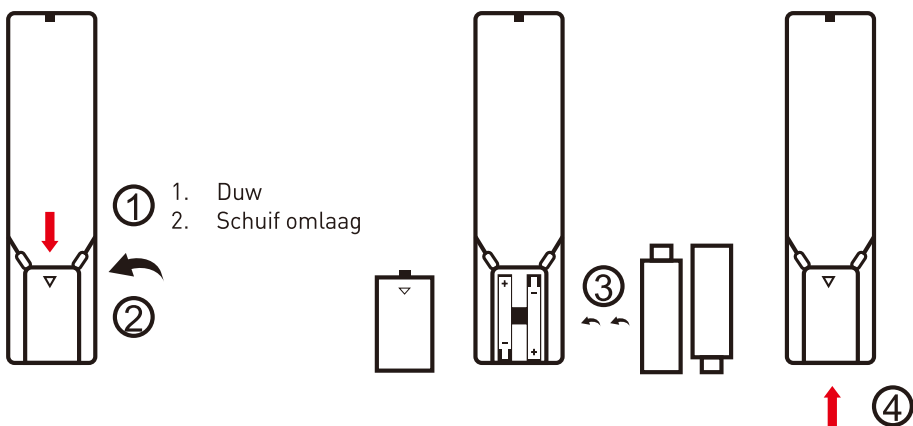

Gebruik

Eerste keer installeren

Steek de RF-antennekabel aan op de antenne-aansluiting aan de achterkant van de televisie (RF-IN). Steek de stekker van de televisie in een stopcontact. Zet de televisie aan door op de joystick te drukken of als de televisie in stand-by staat, druk op de **AAN/UIT** knop op de afstandsbediening.

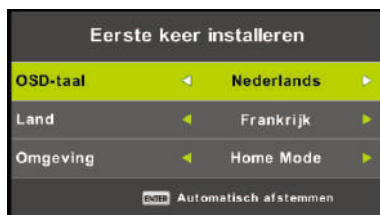

Taal: De taal van de interface selecteren	De standaard taal is het Frans. Druk op ◀ / ▶ om de taal voor de menu's en meldingen te selecteren.
Land: Het land van gebruik selecteren	Druk op ▼ / ▲ om Land te selecteren. Druk op ◀ / ▶ om het gewenste land te selecteren.
Omgeving: Modusinstelling selecteren	Druk op ▼ / ▲ om Modusinstelling te selecteren. Druk op ◀ / ▶ om de modus Home Mode (Thuismodus) of Shop Mode (Winkelmodus) te selecteren.

DE INGANGSRON SELECTEREN



- Druk op **ENTER** om de lijst met ingangsbronnen weer te geven.
- Druk op ◀ / ▶ om de gewenste ingangsbron te selecteren. Druk dan op **ENTER** om de ingangsbron te openen.
- Druk op **MENU** om af te sluiten.

AUTOMATISCH INSTELLEN

- Druk op ▼/▲ om **AUTOMATISCH INSTELLEN** te selecteren en druk dan op **ENTER** om te openen.
- Analoge instelling, druk op **MENU** en dan op ◀ om de analoge instelling te negeren.
- Digitale instelling, druk op **MENU** en dan op ◀ om de instelling af te sluiten.



WERKING VAN HET HOOFDMENU

Selecteer het hoofdmenu en druk op **MENU**. Aan de bovenkant van het scherm geeft de symbolen van links naar rechts de submenu's volgens het gebruik van de televisie weer.

1. Instelmenu van de televisie (KANAAL-/SCHERMINSTELLINGEN)
2. Menu BEELD
3. Menu GELUID
4. Menu TIJD
5. Menu Kinderslot en/of HOTEL (als deze modus compatibel is)
6. Menu SETUP voor installatie van de televisie

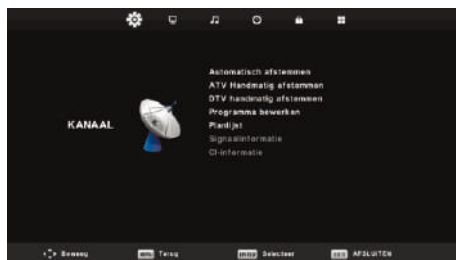

KANALEN/SCHERM INSTELLEN

Menu Kanalen

- Druk op **MENU** om het hoofdmenu weer te geven.
- Druk op ◀/▶ om **KANALEN** in het hoofdscherm te selecteren.

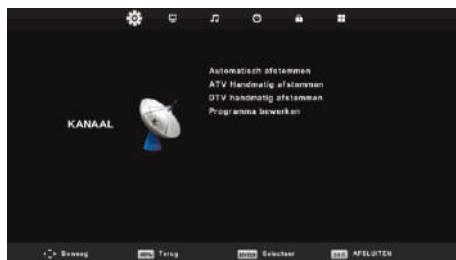

1. Druk op ▼/▲ om de te wijzigen optie in het menu **KANALEN** te selecteren.
2. Druk op **ENTER** om de overeenkomstige optie te wijzigen.
3. Na het aanpassen, druk op **ENTER** om op te slaan en naar het vorig menu terug te gaan. Om het menu af te sluiten, druk op **EXIT**.

Automatisch afstemmen

- Druk op ▼/▲ om **Automatisch afstemmen** in het menu te selecteren en druk dan op **ENTER** om het submenu te openen.



Land	Druk op ◀/▶ om het land van gebruik van de televisie te selecteren.
Type afstemming	Druk op ◀/▶ om DTV + ATV (kabel en antenne voor digitale en analoge video), DTV of ATV te selecteren.
Digitaal type	Druk op ◀/▶ om DVB-T (antenne) of DVB-C (kabel) te selecteren.
Scan type	Druk op ◀/▶ om Scan type te selecteren: Geavanceerd , Snel , Vol .
Netwerk ID	Druk op ◀/▶ om Netwerk ID te selecteren: Automatisch of voer cijfers in.
Frequentie	Druk op ◀/▶ om Frequentie te selecteren: Automatisch of voer cijfers in.
Symboolsnelheid	Druk op ◀/▶ om Symboolsnelheid te selecteren: Automatisch of voer cijfers in.
Start	<ul style="list-style-type: none"> • Druk op ENTER om het automatisch scannen te starten. • Het apparaat zoekt eerst naar de digitale kanalen en vervolgens naar de analoge kanalen. Voordat u met het automatisch zoeken naar kanalen start, bevestig eerst uw type van antenne: een antenne of een kabel. • Een verkeerde instelling van Signaaltype kan tot problemen tijdens het zoeken naar een kanaal opleveren. <p>(Opmerking: De schermen zijn weergegeven onder de sectie „AUTOMATISCH INSTELLEN“.)</p>

ATV handmatig afstemmen

- Druk op ▼/▲ om **ATV handmatig afstemmen** in het menu te selecteren en druk dan op **ENTER** om het submenu te openen. Om naar het vorige menu terug te keren, druk op **MENU**. Om naar het hoofdmenu terug te keren, druk op **EXIT**.



Huidige kanaal	Stel het kanaalnummer in.
Color System (Kleurensysteem)	Selecteer het kleurensysteem. Beschikbare systemen: AUTO, PAL, SECAM.
Sound System (Geluidssysteem)	Selecteer het geluidssysteem.
Fijnregelen	Regel de frequentie van het kanaal fijn.
Zoeken	Start het zoeken naar kanalen
Frequency Unregistered	De huidige frequentie is niet geregistreerd.

DTV handmatig afstemmen

- Druk op ▼ / ▲ om **DTV handmatig afstemmen** in het menu te selecteren en druk dan op **ENTER** om het submenu te openen.
- Druk op ◀ / ▶ om het gewenste kanaal te selecteren en druk op **ENTER** om het programma te zoeken.
- Om naar het vorig menu terug te keren, druk op **MENU**. Om naar het hoofdmenu terug te keren, druk op **EXIT**.



- **Opmerking:** De signaalkwaliteit tijdens het handmatig scannen van digitale kanalen wordt aangegeven door middel van een balk aan de onderkant van het scherm.

Programma bewerken

- Druk op ▼ / ▲ om **Programma bewerken** in het menu te selecteren en druk dan op **ENTER** om het submenu te openen. Om naar het vorig menu terug te keren, druk op **MENU**.

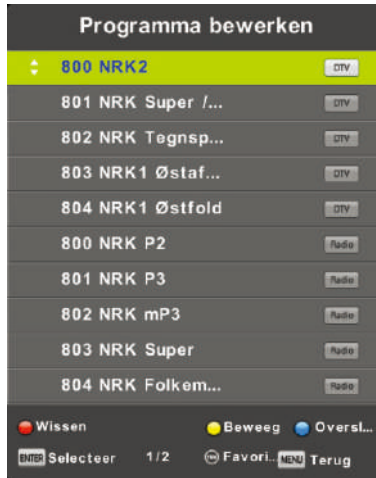

- De toets met drie kleuren (● ● ●) is een sneltoets om een kanaal te programmeren.
- Druk op ▼ / ▲ om uw gewenst kanaal te markeren:
 - Druk op de **RODE** toets om een programma in de lijst te wissen.
 - Druk op de **GELE** toets om het gekozen kanaal in de lijst te verplaatsen.
 - Druk op de **BLAUWE** toets om het gekozen kanaal over te slaan.
 - Druk op **FAV** om het kanaal aan uw lijst met favoriete kanalen toe te voegen of te verwijderen.
- Opmerking:** Uw televisie gaat automatisch naar een ander kanaal met behulp van **CH+/-** voor het bekijken van de kanalen.

Kalender

- Druk op ▼ / ▲ om **Kalender** in het menu te selecteren en druk dan op **ENTER** om het overeenkomstig submenu weer te geven.

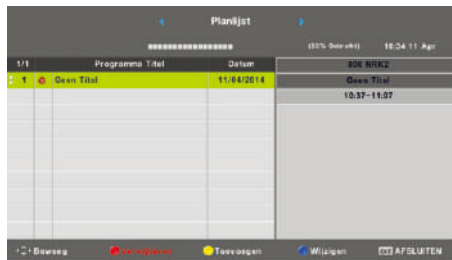

- Om bovenstaande interface te openen, druk op de **GELE** knop.



- Druk op ◀/▶ om het op te slagen kanaal, vervolgens het opnametype en de modus te selecteren. De start- en eindtijd en -datum worden aan de onderkant weergegeven.
- Druk op **ENTER** om de gewenste optie te selecteren en druk op **MENU** om naar het vorig menu terug te keren.
- Het volgend venster geeft weer of het programmeren gelukt is. In geval van een tijdsconflict, wordt er een waarschuwing weergegeven. Om af te sluiten, druk op **EXIT**.



Signaalinformatie

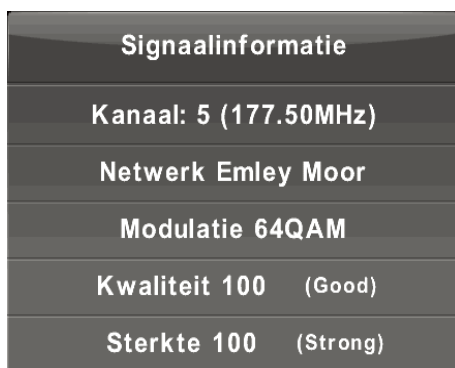

- Druk op ▼/▲ om **Signaalinformatie** in het menu te selecteren en druk op **ENTER** om de informatie weer te geven.
- **Alleen beschikbaar als er een DTV-sigitaal is.**

CI-informatie



- Druk op ▼/▲ om **CI-informatie** te selecteren en druk dan op **ENTER** om het submenu te openen.
- **Alleen beschikbaar met een CI-kaart in de DTV-modus.**

SCHERMINSTELMENU

- Druk op **MENU**, vervolgens op **CONFIGURATIE** en dan op **SCHERM** om het scherminstelmenu weer te geven.



1. Druk op ▼/▲ om de gewenste optie in het menu **SCHERM** te selecteren.
2. Druk op **ENTER** om uw keuze te bevestigen.
3. Na het instellen, druk op **ENTER** om de instellingen op te slaan en druk op **MENU** om naar het vorig menu terug te keren. Om het menu af te sluiten, druk op **EXIT**.

Automatisch aanpassen Druk op **ENTER** voor Automatisch aanpassen.

H-positie Pas de horizontale positie van het beeld aan.
Druk op **ENTER** en gebruik vervolgens ◀/▶ om het beeld horizontaal te centreren.

V-positie Pas de verticale positie van het beeld aan.
Druk op **ENTER** en gebruik vervolgens ▼/▲ om het beeld verticaal te centreren.

Formaat Stel het beeldformaat in.
Druk op **ENTER** en gebruik vervolgens ▼/▲ om het beeldformaat te bepalen.

Fase	Stel de interferenties van de horizontale lijnen van het beeld in. Druk op ENTER om het submenu te openen en gebruik vervolgens ▼ / ▲ om de fase aan te passen.
Positie opnieuw instellen	Druk op ENTER om de beeldpositie opnieuw op de fabrieksinstelling terug te zetten. Opgelet: uw vorige instellingen worden gewist!

BEELDMENU

- Druk op **MENU** om het hoofdmenu weer te geven en druk dan op ◀ / ▶ om **BEELD** te selecteren.

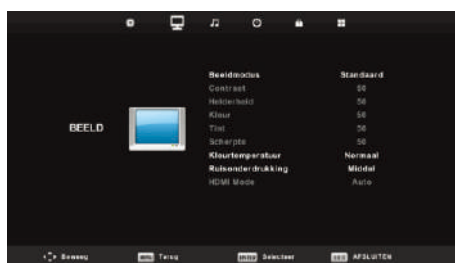

- Druk op ▼ / ▲ om de gewenste optie in het menu **BEELD** te selecteren.
- Druk op **ENTER** om uw keuze aan te passen.
- Na het instellen, druk op **ENTER** om de instellingen op te slaan en druk op **MENU** om naar het vorig menu terug te keren. Om het menu af te sluiten, druk op **EXIT**.

Beeldmodus

- Druk op ▼ / ▲ om **Beeldmodus** te selecteren en druk dan op **ENTER** om het submenu te openen. Druk op **ENTER** om de gewenste modus te selecteren (Beschikbare **Beeldmodi: Dynamisch, Standaard, Mild, Persoonlijk**).

Dynamisch	Geschikt voor het weergeven van beelden van bijv. videogames.
Standaard	Standaard instellingen voor een standaard gebruik.
Mild	Voor een zachtere weergave van de kleuren, bijv. wanneer de verlichting is gedempt.
Persoonlijk	Geschikt voor geavanceerde instellingen (beschrijvingen zie hieronder).



Opmerking: druk op **P.MODE** op de afstandsbediening om de Beeldmodus direct aan te passen.

Geavanceerde instellingen

- Druk op ▼ / ▲ om de optie te selecteren en druk dan op ◀ / ▶ om aan te passen.

Contrast	Pas het witniveau van het beeld aan.
Helderheid	Stel de helderheid van de donkere zones in het beeld in.
Kleur	Pas de kleurintensiteit van het beeld aan.
Tint	Stel de kleurschakering (rood, groen, blauw van het beeld) in.
Scherpte	De rand van de voorwerpen wordt scherper gemaakt voor een gedetailleerder beeld.

Kleurtemperatuur



- Om de dominerende kleur van het beeld te wijzigen.
- Druk op ▼ / ▲ om **Kleurtemperatuur** te selecteren en druk dan op **ENTER** om het submenu te openen. Druk op **ENTER** om **Koud**, **Normaal** of **Warm** te selecteren.

Koud Geeft een zacht, blauw beeld.

Normaal Geeft een levendig beeld.

Warm Geeft een rood beeld.

Opmerking:

U kunt de rood-, groen- en blauwwaarden aanpassen in de **Persoonlijke modus**.

Ruisonderdrukking



- Om ruis in het beeld te verlagen en de beeldkwaliteit te verhogen.
- Druk op ▼ / ▲ om **Ruisonderdrukking** te selecteren en druk dan op **ENTER** om het submenu te openen. Druk op **ENTER** om de gewenste onderstaande optie te selecteren.

Uit Om ruisonderdrukking uit te zetten.

Laag Lage detectie- en ruisonderdrukkingsniveau.

Medium Medium detectie- en ruisonderdrukkingsniveau.

Hoog Hoge detectie- en ruisonderdrukkingsniveau.

Standaard Standaard instelling.

HDMI-modus



- Druk op ▼/▲ om **HDMI-modus** te selecteren en druk dan op **ENTER** om het submenu te openen. Druk op **ENTER** om uw gewenste te selecteren: **Auto/Video/PC**.

GELUIDSMENU

- Druk op **MENU** om het hoofdmenu weer te geven en druk dan op ◀/▶ om **GELUID** te selecteren.



1. Druk op ▼/▲ om de in te stellen optie in het menu **GELUID** te selecteren.
2. Druk op **ENTER** om uw keuze aan te passen.
3. Na het instellen, druk op **ENTER** om de instellingen op te slaan en druk op **MENU** om naar het vorig menu terug te keren. Om het menu af te sluiten, druk op **EXIT**.

Geluidsmodus



- Druk op ▼/▲ om **Geluidsmodus** te selecteren en druk dan op **ENTER** om het submenu te openen. Druk op ▼/▲ om de verschillende opties te selecteren.



Opmerking: druk op **S.MODE** op de afstandsbediening om de Geluidsmodus direct aan te passen.

Standaard	Produceert een evenwichtig geluid in elke omgeving.
Muziek	Behoudt het origineel geluid. Geschikt voor muziekprogramma's.
Video	Verbetert de lage en hoge tonen voor een rijker geluid. Opmerking: U kunt deze in de Persoonlijke modus instellen.
Sport	Verbetert de stemmen tijdens het sporten.
Persoonlijk	Selecteer om de audio-instellingen naar wens aan te passen: Hoge tonen / Bassen / Balans

Audio-instellingen

- Druk op ▼/▲ om de optie te selecteren en druk dan op ◀/▶ om in te stellen.

Hoge tonen	Past de hoge tonen aan. Verhoogt of verlaagt de hoge tonen.
Bassen	Past de lage tonen aan. Verhoogt of verlaagt de lage tonen.
Balancering	Past de balans tussen de linker en rechter luidspreker aan.

Automatische geluidssterkte

- Om het automatisch volume in te stellen.
- Druk op ▼/▲ om **Automatische geluidssterkte** te selecteren, druk dan op ◀/▶ om **Aan/Uit** te selecteren.

Digitale uitgang

- Druk op ▼/▲ om **Digitale uitgang** te selecteren, druk dan op ◀/▶ om **Uit/PCM/Automatisch** te selecteren.

AD schakelaar (voor slechtzienden)

- Druk op ▼/▲ om **AD schakelaar** te selecteren, druk dan op ◀/▶ om **Aan/Uit** te selecteren.
- **Opmerking:** Deze moet met een codestream compatibel zijn.



Opmerking:

Balans: te gebruiken om de uitgang van de luidspreker in te stellen, dit stelt u in staat om in optimale omstandigheden te luisteren.

Automatische geluidssterkte: te gebruiken om het volumeverschil tussen het kanaal en het programma automatisch te verkleinen.

TIJDINSTEMENU

- Druk op **MENU** om het hoofdmenu weer te geven, druk dan op **KLOK** met behulp van ◀/▶ om het tijdinstelmenu weer te geven. Gebruik deze optie om de datum en de tijd voor deze televisie in te stellen.

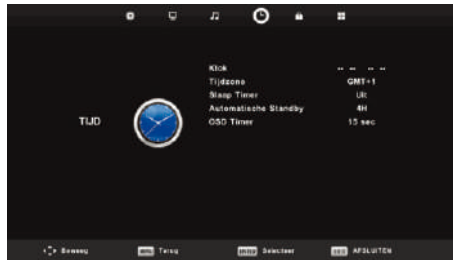

1. Druk op ▼/▲ om de in te stellen optie in het menu **TIJD** te selecteren.
2. Druk op **ENTER** om aan te passen.
3. Na het instellen, druk op **ENTER** om de instellingen op te slaan en druk op **MENU** om naar het vorige menu terug te keren. Om het menu af te sluiten, druk op **EXIT**.
4. De huidige ingestelde tijd van het systeem wordt naast **KLOK** weergegeven. U kunt tevens de datum instellen.

Tijdzone

- Druk op ◀/▶ om **Tijdzone** te selecteren en druk dan op **ENTER** om het submenu te openen.
- Druk op ▼/▲/◀/▶ om de **Tijdzone** te selecteren die met de regio waarin u de televisie wilt gebruiken overeenstemt. Dit is in het bijzonder handig voor het programmeren van opnames.

Slaap Timer

- Deze optie bepaalt de duur om vanaf **Stand-by** te worden ingeschakeld. Na het verstrijken van deze periode, wordt de televisie automatisch geactiveerd.
- Druk op ▼/▲ om **Slaap Timer** te selecteren en druk dan op **ENTER** om het submenu te openen.
- Druk op ▼/▲ om de gewenste optie te selecteren. (De beschikbare opties zijn: **Uit**, **15 min**, **30 min**, **45 min**, **60 min**, **90 min**, **120 min**, **240 min**.)

Automatische standby



- Druk op ▼/▲ om **Automatische standby** te selecteren en druk dan op **ENTER** om het submenu te openen.
- Druk op ▼/▲ om de duur van de **Automatische standby** te selecteren. (De beschikbare opties zijn: **Uit, 2H, 3H, 4H.**)



Opmerking: als de afstandsbediening binnen de ingestelde tijd niet wordt gebruikt, wordt de televisie automatisch uitgeschakeld. Als u de televisie gebruikt, wordt de timer op nul teruggezet.

OSD Timer



- Druk op ▼/▲ om **OSD Timer** te selecteren en druk dan op **ENTER** om het submenu te openen.
- Druk op ▼/▲ om de gewenste optie voor de weergavetijd van de OSD te selecteren. (De beschikbare opties zijn: **5 sec, 15 sec, 30 sec.**)

SYSTEEMVERGRENDELINGSMENU

- Druk op **MENU** om het hoofdmenu weer te geven, druk dan op **VERGRENDELING** met behulp van ◀/▶ om het vergrendelingsinstelmenu weer te geven. Deze optie bepaalt de toegangsmogelijkheden tot de televisie.

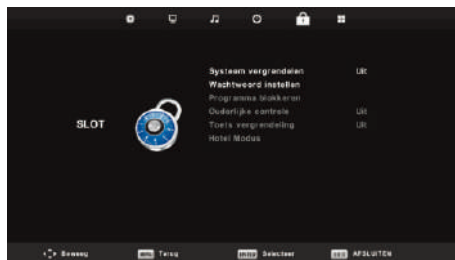

1. Druk op ▼/▲ om de in te stellen optie in het menu **SYSTEEM VERGRENDELLEN** te selecteren.
2. Druk op **ENTER** om aan te passen.
3. Na het instellen, druk op **ENTER** om de instellingen op te slaan en druk op **MENU** om naar het vorige menu terug te keren. Om het menu af te sluiten, druk op **EXIT**.

Systeme vergrendelen

- Druk op ▼/▲ om **Systeme vergrendelen** te selecteren, en druk dan op **ENTER** om de volgende opties te bevestigen.

Een nieuw wachtwoord invoeren

- Het standaard wachtwoord is **8888**. Als u het wachtwoord bent vergeten, bel naar de klantendienst.
- Druk op ▼/▲ om het wachtwoord te selecteren, druk dan op **ENTER** om het submenu te openen en een nieuw wachtwoord in te voeren.
- Voer het huidige wachtwoord in en vervolgens 2 keer het nieuwe wachtwoord bestaande uit 4 cijfers in.
- U kunt uw invoer op elk moment verwijderen met behulp van **Verwijderen (◀)** en naar het vorige menu terug keren door op **Annuleren (▶)** te drukken.

Programma blokkeren



- Druk op ▼/▲ om **Programma blokkeren** te selecteren en druk dan op **ENTER** om het submenu te openen en het te vergrendelen kanaal te selecteren.
- Druk op de **GROENE** toets om het kanaal te vergrendelen/ontgrendelen. Om naar het vorig menu terug te keren, druk op **MENU**.

Ouderlijke controle



- Druk op ▼/▲ om **Ouderlijke controle** te selecteren en druk dan op **ENTER** om het submenu te openen en de gepaste leeftijd geschikt om bepaalde programma's te bekijken te selecteren. Als u dit niet instelt, blijft het op **Uit**.

Toetsenbord vergrendelen

- Het toetsenbord kan worden vergrendeld zodat het niet door jonge kinderen of ongewenste doeleinden gebruikt kan worden.
- Druk op ▼ / ▲ om **Toetsenbord vergrendelen** te selecteren, druk dan op ◀ / ▶ om **Aan/Uit** te selecteren.

HOTELMENU

Voorafgaande voorwaarde: compatibiliteit met de **HOTELMODUS**. Deze optie is beschikbaar in plaats van de optie **VERGRENDLING** voor een gebruik in huishoudelijke kring.

- Druk op **MENU** om het hoofdmenu weer te geven en selecteer dan **HOTELMODUS** met behulp van ◀ / ▶ om het vergrendelingsinstelmenu weer te geven. Deze optie bepaalt de toegangsmogelijkheden tot de televisie in een hotel, ziekenhuis, etc.

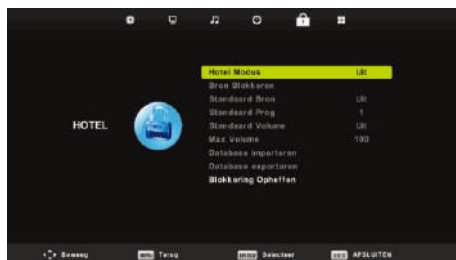

1. Druk op ▼ / ▲ om de in te stellen optie in het menu **HOTEL** te selecteren.
2. Druk op **ENTER** om aan te passen.
3. Na het instellen, druk op **ENTER** om de instellingen op te slaan en druk op **MENU** om naar het vorig menu terug te keren. Om het menu af te sluiten, druk op **EXIT**.

Hotelmodus

- Druk op ▼ / ▲ om **Hotelmodus** te selecteren, druk dan op ◀ / ▶ om **Aan/Uit** te selecteren.

Bron Blokkeren

- Druk op ▼ / ▲ om **Bron Blokkeren** in het menu te selecteren en druk dan op **ENTER** om het overeenkomstig submenu weer te geven. De opties zijn DTV, ATV, AV, PC, HDMI1, HDMI2, HDMI3, Media. Druk op ◀ / ▶ om **Aan/Uit** te selecteren.

Standaard bron

- Druk op ▼ / ▲ om **Standaard bron** in het menu te selecteren en druk dan op **ENTER** om het overeenkomstig submenu weer te geven. De opties zijn DTV, ATV, AV, PC, HDMI1, HDMI2, HDMI3, Media. Druk op ◀ / ▶ om **Aan/Uit** te selecteren.

Standaard Prog

- Druk op ▼/▲ om **Standaard Prog** te selecteren en druk dan op ◀/▶ om in te stellen. Deze optie is niet beschikbaar als de **Standaard Prog** op **TV** is ingesteld.

Standaard volume

- Druk op ▼/▲ om **Standaard volume** te selecteren en druk dan op ◀/▶ om in te stellen.

Max volume

- Druk op ▼/▲ om **Max volume** te selecteren en druk dan op ◀/▶ om in te stellen.

Database importeren

- U kunt gegevens (parameters) importeren door een USB-stick rechtstreeks aan te sluiten.

Database exporteren

- U kunt gegevens (parameters) met behulp van een USB-stick exporteren.

Blokkering opheffen

- Druk op ▼/▲ om **Blokkering opheffen** te selecteren en druk dan op **ENTER** om de Hotelmodus te ontgrendelen.

CONFIGURATIE (PARAMETERS)

- Druk op **MENU** om het hoofdmenu weer te geven en selecteer vervolgens **PARAMETERS** met ◀/▶. Druk dan op **ENTER** om de instellingen te openen.



1. Druk op ▼/▲ om de gewenste optie in het menu **PARAMETERS** te selecteren.
2. Druk op **ENTER** om de gekozen optie te wijzigen.
3. Na het instellen, druk op **ENTER** om de instellingen op te slaan en druk op **MENU** om naar het vorige menu terug te keren. Om het menu af te sluiten, druk op **EXIT**.

Taal

- Selecteer deze optie om de gewenste taal voor de interface van de televisie te kiezen. De taal is standaard op Frans ingesteld.

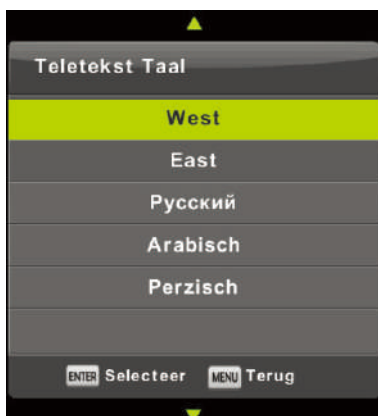

- Druk op ▼ / ▲ om **Taal** te selecteren en druk dan op ▼ / ▲ / ◀ / ▶ om de gewenste taal te selecteren. Druk vervolgens op **ENTER** om te bevestigen.

Teletekst

- Druk op ▼ / ▲ om **Teletekst** te selecteren en druk dan op **ENTER** om het submenu te openen. De compatibele formaten zijn .srt, .ssa, .ass, .smi, .sub, .txt.
- Druk op ▼ / ▲ om de taal te selecteren. De beschikbare opties zijn: **West, Oost, Russisch, Arabisch** en **Perzisch**.

Audiotaal



- Druk op ▼/▲ om **Audiotaal** te selecteren en druk dan op **ENTER** om het submenu te openen.
- Druk op ◀/▶ om **primaire Audiotaal** te selecteren. Druk vervolgens op ▼/▲/◀/▶ om **secundaire Audiotaal** te selecteren.

Ondertiteling



- Druk op ▼/▲ om **Ondertiteling** te selecteren en druk dan op **ENTER** om het submenu te openen.
- Druk op ◀/▶ om **ondertiteling (primaire taal)** te selecteren. Druk op ▼/▲/◀/▶ om **ondertiteling (secundaire taal)** te selecteren.

Slechthorenden

- Druk op ▼/▲ om **Slechthorenden** te selecteren, druk dan op ◀/▶ om **Aan/Uit** te selecteren.

PVR-bestandssysteem (digitaal opnameapparaat)

- Het is mogelijk om een programma op te nemen op een USB-stick die op uw televisie is aangesloten.
- **Opmerking:** Om te kunnen opnemen moet de gebruikte USB-stick door de televisie zijn geformatteerd. Deze handeling verwijdert alle inhoud permanent.
- Druk op ▼ / ▲ om **PVR-bestandssysteem** te selecteren en druk dan op **ENTER** om het submenu te openen.
- Kies de te controleren schijf. Druk vervolgens op ▼ / ▲ om **PVR-bestandssysteem** te selecteren en druk dan op **ENTER** om de analyse te starten.
- Om de schijf te formatteren, druk op ▼ / ▲ om **Formatteren** te selecteren. U kunt tevens de **tijdsspanne**, de **snelheid** en de **opnamelimiet** instellen.

Beeldformaat

- Druk op ▼ / ▲ om **Beeldformaat** te selecteren en druk dan op **ENTER** om het submenu te openen.
- Druk op ▼ / ▲ om de mogelijke beeldformaten te selecteren: **Auto/4 :3/16 :9/ Zoom1/ Zoom2**.

Blauw scherm

- Druk op ▼ / ▲ om **Blauw scherm** te selecteren, druk dan op **ENTER** om **Aan/Uit** te selecteren.

Eerste keer installeren

- Druk op ▼ / ▲ om **Eerste keer installeren** te selecteren en druk dan op **ENTER** om het overeenkomstig submenu weer te geven. Voor deze instellingen, raadpleeg het hoofdstuk **EERSTE KEER INSTALLEREN** aan het begin van deze handleiding.

Opnieuw instellen

- Druk op ▼ / ▲ om **Opnieuw instellen** in het menu te selecteren en druk dan op **ENTER** om het overeenkomstig submenu weer te geven. Als u deze optie bevestigt, worden alle instellingen op de fabrieksinstellingen teruggezet.



OPGELET: Alle instellingen worden gewist!

Software actualisatie (USB)

- Druk op ▼ / ▲ om **Software actualisatie (USB)** te selecteren en druk dan op **ENTER** om het overeenkomstig submenu weer te geven.
- Om de software bij te werken, sluit de USB-stick met de bijgewerkte software aan op de USB-poort van de televisie. Druk vervolgens op **ENTER** en volg de aanwijzingen die op het scherm verschijnen.



OPGELET: ontkoppel de USB-stick niet tijdens het bijwerken en haal de stekker niet uit het stopcontact. Het verkeerd bijwerken van de software kan de televisie beschadigen! Voor vragen neem contact op met de klantenservice.

HDMI CEC



Voorafgaande voorwaarde: compatibiliteit met de functie **HDMI CEC/ARC**.



- Druk op ▼/▲ om **HDMI CEC** te selecteren en druk dan op **ENTER** om het submenu te openen.
- Druk vervolgens op ▼/▲ om uw keuze: **Aan/Uit** te selecteren.
- Om de **Lijst met apparaten** weer te geven, druk op **ENTER** om het submenu te openen.

MULTIMEDIAFUNCTIES

Opmerking: alvorens het **USB**-menu te gebruiken, sluit een USB-stick aan en druk op **ENTER** om de ingangsbron op USB in te stellen. Druk op ◀/▶ om **USB** in het menu **BRON** te selecteren en druk dan op **ENTER** om te openen.



- Druk op ◀/▶ om de gewenste optie in het menu **MEDIA** te selecteren en druk dan op **ENTER** om het overeenkomstig submenu weer te geven.

Foto



- Druk op ◀/▶ om **FOTO** in het hoofdmenu te selecteren en druk dan op **ENTER** om te openen. Om af te sluiten en naar het vorige menu terug te keren, druk op **EXIT**. Om de afbeelding te wissen, druk op de **RODE** knop in de linker benedenhoek van het scherm. De afbeelding wordt uit de geheugenstick gewist.
- Druk op ◀/▶ om het bestand dat u in het bestandsmenu wilt zien en druk dan op **ENTER** om de afbeelding weer te geven.
- Na het markeren van uw keuze wordt de informatie over het bestand aan de rechterkant en de afbeelding in het midden weergegeven.

Muziek



- Druk op ◀/▶ om **MUSIEK** in het hoofdmenu te selecteren en druk dan op **ENTER** om te openen. Om af te sluiten en naar het vorige menu terug te keren, druk op **EXIT**. Om een muziekbestand te wissen, druk op de **RODE** knop in de linker benedenhoek van het scherm.
- Druk op ◀/▶ om het bestand waar u naar wilt luisteren te kiezen en druk dan op **ENTER** om het te openen. Druk op ◀/▶ om naar het vorige menu terug te keren.



- Aan de onderkant van het scherm vindt u verschillende handige functies om probleemloos naar muziek te luisteren.



Druk om af te spelen of het afspelen te onderbreken.



Druk om achteruit af te spelen.



Druk om sneller af te spelen.



Druk om de vorige track af te spelen.



Druk om de volgende track af te spelen.



Druk om te stoppen.



Druk om alles te herhalen.



Druk om het volume te dempen.



Druk om de tracks in alfabetische volgorde te ordenen.



Druk om informatie over de track te bekijken.



Druk om de exacte afspeeltijd van de track in te stellen.

Video



- Druk op ◀/▶ om **VIDEO** in het hoofdmenu te selecteren en druk dan op **ENTER** om te openen. Om af te sluiten en naar het vorig menu terug te keren, druk op **EXIT**. Om een videobestand te wissen, druk op de **RODE** knop in de linker benedenhoek van het scherm.
- Druk op ◀/▶ om de video waar u naar wilt kijken te kiezen en druk dan op **ENTER** om de gewenste video te selecteren. Druk op ◀/▶ om naar het vorig menu terug te keren.

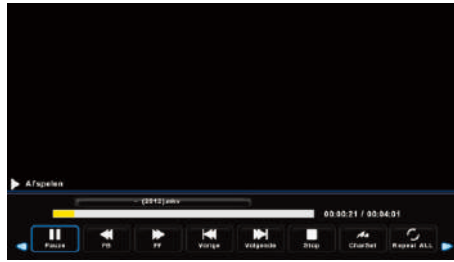

- Aan de onderkant van het scherm vindt u verschillende handige functies om probleemloos naar video's te kijken.



Druk om af te spelen of het afspelen te onderbreken.



Druk om achteruit af te spelen.



Druk om sneller af te spelen.



Druk om de vorige video af te spelen.



Druk om de volgende video af te spelen.



Druk om te stoppen.



Druk om de grootte van de ondertitels in te stellen.



Druk om alles te herhalen.



Druk om de video's in alfabetische volgorde te ordenen.



Druk om informatie over de video te bekijken.



Druk om de exacte afspeeltijd van de video in te stellen.

Tekst



- Druk op ◀/▶ om **TEKST** in het hoofdmenu te selecteren en druk dan op **ENTER** om te openen. Om af te sluiten en naar het vorig menu terug te keren, druk op **EXIT**. Om een bestand te wissen, druk op de **RODE** knop in de linker benedenhoek van het scherm.
- Selecteer met behulp van ◀/▶ het tekstbestand dat u wilt bekijken in de lijst aan de linkerkant van het scherm. Druk vervolgens op **ENTER** om te openen en druk op ◀/▶ om naar het vorig menu terug te keren.

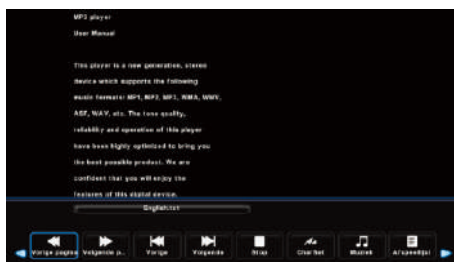

- Aan de onderkant van het scherm vindt u verschillende handige functies om de tekst eenvoudig op het scherm te kunnen lezen.



Druk om de vorige bladzijde te lezen.



Druk om de volgende bladzijde te lezen.



Druk om het vorig bestand te lezen.



Druk om het volgend bestand te lezen.



Druk om te stoppen.



Druk om de grootte van de tekens in te stellen.



Druk op tijdens het lezen muziek af te spelen.



Druk om de bestanden in alfabetische volgorde te ordenen.

PROBLEEMOPLOSSING

Sommige problemen kunnen door de gebruiker van de televisie worden opgelost en zijn in de onderstaande tabel vermeldt. De televisie kan echter niet worden gerepareerd door de gebruiker en het is verboden om de televisie te openen of gereedschap in het toestel te steken.

In geval een storing optreedt, raadpleeg onderstaande punten voordat u onze klantendienst contacteert:

Problemen	Oplossingen
De televisie wordt niet ingeschakeld.	<ul style="list-style-type: none"> Controleer of de stekker van de televisie op een juiste manier in het stopcontact zit. Als de televisie nog altijd niet is ingeschakeld, haal de stekker gedurende 60 seconden uit en steek ze dan opnieuw in het stopcontact. Zet de televisie aan. Als het probleem opnieuw optreedt, steek de stekker in een ander stopcontact. Als het probleem niet is opgelost, contacteer de klantendienst.
Slechte ontvangst van het signaal.	<ul style="list-style-type: none"> De antenne kan het signaal niet goed ontvangen. Plaats de antenne hoger om de ontvangstkwaliteit te verbeteren. Als u een binnenantenne gebruikt, kan de ontvangst minder goed zijn. U kunt de richting van de antenne aanpassen voor een beter beeld. Als de ontvangst niet beter wordt, gebruik een buitenantenne.
Geen beeld op het scherm.	<ul style="list-style-type: none"> De televisie gaat automatisch in stand-by. Om televisie opnieuw aan te zetten, druk op de AAN/UIT knop. Controleer of de antennekabel juist aan de achterkant van de televisie is aangesloten. Kies een andere bron en controleer of het probleem niet aan de televisie te wijten is.
Er is beeld maar geen geluid.	<ul style="list-style-type: none"> Verhoog het volume. Controleer of de televisie niet in de modus „DEMPING“ staat. Druk op om het geluid opnieuw te activeren.
Er is geluid, maar geen beeld/kleur.	<ul style="list-style-type: none"> Controleer of de HDMI-kabel juist is aangesloten. Verhoog de helderheid of het contrast.
Statisch beeld met sneeuw en ruis.	<ul style="list-style-type: none"> Controleer of de antennekabel juist aan de achterkant van de televisie is aangesloten.

Problemen	Oplossingen
Storingsstrepen op het scherm	<ul style="list-style-type: none"> Een elektrisch apparaat in de buurt kan voor storing zorgen. Schakel deze elektrische apparaten uit.
De afstandsbediening werkt niet.	<ul style="list-style-type: none"> Richt de afstandsbediening naar de infraroodsensor van de televisie. Controleer of de plastic verpakking van de afstandsbediening is verwijderd. Gebruik de afstandsbediening dichterbij de televisie. Controleer of de batterijen juist zijn geplaatst of vervang de batterijen.
Geen beeld (PC-modus)	<ul style="list-style-type: none"> Controleer of de kabel van het scherm juist op de VGA-aansluiting is aangesloten. Controleer of de kabel niet geplooid of defect is.
Verticale flikkeringen (PC-modus)	<ul style="list-style-type: none"> Open het hoofdmenu, selecteer de instelmodus SCHERM en stel het beeld in met behulp van de optie V-positie om de verticale lijnen te elimineren.
Horizontale flikkeringen (PC-modus)	<ul style="list-style-type: none"> Open het hoofdmenu, selecteer de instelmodus SCHERM en stel het beeld in met behulp van de optie H-positie om de horizontale lijnen te elimineren.
Het scherm is te helder of te donker (PC-modus)	<ul style="list-style-type: none"> Pas het contrast en de helderheid in het hoofdmenu aan.
De computer reageert niet	<ul style="list-style-type: none"> Controleer of de schermresolutie van de computer compatibel is met de resolutie van de televisie.
Zichtbare lijnen wanneer er een apparaat op de RCA-poort is aangesloten	<ul style="list-style-type: none"> Zorg dat u een hoogwaardige kabel gebruikt.
Het probleem is nog aanwezig	<ul style="list-style-type: none"> Haal de stekker gedurende 30 seconden uit het stopcontact en steek ze vervolgens opnieuw in. Als het probleem aanhoudt, repareer de televisie niet zelf. Contacteer de klantendienst of een erkende vakman

Opmerking: Zorg dat uw televisie geen statisch of onbeweeglijk beeld weergeeft, zoals een video op pauze, of een menu gedurende een lange periode weergeeft, dit kan het scherm beschadigen en „een restbeeld” of „spookbeeld” op het scherm achterlaten.

Voor meer informatie, raadpleeg de veiligheidsvoorschriften aan het begin van deze handleiding.

In geval van twijfel, contacteer de klantendienst die door de fabrikant is goedgekeurd.

OPSLAG

- Haal altijd de stekker uit het stopcontact voordat u het apparaat opbergt.
- Bewaar het apparaat in een koele, droge en schone ruimte, uit de buurt van kinderen en huisdieren.
- Bewaar de verpakking om uw apparaat in op te bergen als u het langere tijd niet denkt te gebruiken.

VERPAKKING EN MILIEU

Afdanken van de verpakkingsmaterialen

De verpakkingsmaterialen beschermen uw toestel tegen mogelijke beschadiging tijdens het transport. Deze materialen zijn milieuvriendelijk want ze kunnen gerecycleerd worden. Door materialen te recyclen kan op grondstoffen bespaard worden en wordt er minder afval geproduceerd.

WAARSCHUWING

Plaats een televisietoestel nooit op een onstabiele plaats. Een televisietoestel kan vallen, met ernstig persoonlijk letsel of de dood tot gevolg. Veel verwondingen, vooral bij kinderen, kunnen worden voorkomen door wat eenvoudige voorzorgsmaatregelen te nemen, zoals:

1. Het gebruiken van kasten of standaards aanbevolen door de fabrikant van het televisietoestel.
2. Gebruik alleen meubels die het televisietoestel veilig kunnen dragen.
3. Ervoor zorgen dat het televisietoestel niet over de rand van het ondersteunende meubilair hangt.
4. Het televisietoestel niet op hoge meubels (bijvoorbeeld kasten of boekenkasten) plaatsen zonder zowel het meubel als het televisietoestel aan een geschikte steun te verankeren.
5. Plaats het televisietoestel niet op een doek of ander materiaal dat zich tussen het televisietoestel en het ondersteunende meubilair kan bevinden,
6. Kinderen informeren over de gevaren van het klimmen op meubels om bij het televisietoestel of de bedieningselementen ervan te komen.

Als uw bestaande televisietoestel wordt behouden en verplaatst, moeten dezelfde overwegingen als hierboven worden toegepast.

Wandmontage schroef: 22-24inch M4, 28-70inch M6, 75inch M8

Opmerking: hang niet schuin om het risico van vallen te voorkomen.

Afdanken van uw oude toestel

SELECTIEVE INZAMELING VAN ELEKTRISCH EN ELEKTRONISCH AFVAL



Dit toestel is voorzien van het AEEA-symbool, wat betekent dat het niet bij het huishoudelijke afval gegooid mag worden op het einde van zijn levensduur, maar dat het naar een recyclagecentrum voor elektrische en elektronische huishoudtoestellen gebracht dient te worden. Wanneer u versleten huishoudtoestellen recycleert, levert u een aanzienlijke bijdrage tot de bescherming van ons milieu.

BESCHERMING VAN HET MILIEU - RICHTLIJN 2012/19/EU

Wanneer u versleten elektrische en elektronische apparaten recycleert, levert u een aanzienlijke bijdrage tot de bescherming van ons milieu en onze gezondheid. Dit dient echter wel te gebeuren volgens bepaalde regels en vraagt de betrokkenheid van zowel leverancier als consument.



Daarom mag uw toestel, zoals aangegeven wordt door het symbool  op het kenplaatje of de verpakking, in geen geval in een openbare of private vuilnisbak voor huishoudelijk afval gegooid worden. De gebruiker heeft het recht om het toestel naar een openbaar inzamelpunt voor selectieve afvalverwerking te brengen, zodat het toestel gerecycleerd of opnieuw gebruikt kan worden voor andere toepassingen, conform de richtlijn.

Bewaar uw oude toestellen steeds op een veilige plaats buiten uw huis waar kinderen er niet bijkunnen.

BELANGRIJK!



- Het vervangen van batterijen dient te gebeuren in overeenstemming met de geldende voorschriften inzake de afdanking ervan.
- Bezorg de gebruikte batterijen aan een daarvoor bestemd inzamelpunt, waar ze op een milieuvriendelijke manier behandeld zullen worden.

¡Muchas gracias!

Muchas gracias por haber elegido nuestro producto HIGHONE. Seleccionado, testado y recomendado por ELECTRO DEPOT. Los productos de la marca HIGHONE le garantizan una facilidad de uso, un rendimiento eficaz y una calidad impecable.

Con este dispositivo puede estar seguro de que siempre quedará satisfecho al utilizarlo.

Bienvenido a ELECTRO DEPOT.

Visite nuestra página web: www.electrodepot.es



El manual se puede consultar en el sitio web de <http://www.electrodepot.es>

A	Antes de empezar	143	Indicaciones de seguridad
B	Descripción del dispositivo	149	Descripción del aparato
		153	Características
		154	Ficha del producto relativa a la energía
C	Uso del dispositivo	155	Instalación
		159	Utilización
		188	Resolución de problemas
D	Información práctica	190	Almacenamiento
		190	Embalaje y medioambiente
		191	Cómo desechar su antiguo aparato

Instrucciones de seguridad

LEA ATENTAMENTE LAS INSTRUCCIONES ANTES DE UTILIZAR EL APARATO Y CONSÉRVELAS PARA CONSULTARLAS EN EL FUTURO.

- Es importante que guarde este manual de instrucciones con el aparato para poder consultarlo. Si en algún momento traspasa este aparato a otra persona, asegúrese de incluir el manual de instrucciones con el aparato, de modo que el nuevo usuario pueda informarse acerca de su funcionamiento.

-  El símbolo de aviso con un rayo dentro de un triángulo indica que este producto conlleva «tensiones eléctricas peligrosas» que pueden generar riesgos de electrocución.

-  El símbolo de aviso con una exclamación dentro de un triángulo indica que hay que

prestar especial atención a ese punto del manual.

PRECAUCIÓN

**RIESGO DE DESCARGA ELÉCTRICA
NO ABRIR**

- **ATENCIÓN: PARA EVITAR RIESGOS DE ELECTROCUCIÓN O EXPOSICIÓN A RADIACIONES PELIGROSAS, NO quite los tornillos, no abra el aparato ni levante la tapa (o la parte trasera del aparato).**
- **NO HAY NINGUNA PIEZA QUE PUEDA SER SUSTITUIDA O REPARADA POR EL USUARIO. ACUDA A UN TÉCNICO CUALIFICADO EN CASO DE DETECTAR CUALQUIER ANOMALÍA.**

-  **ATENCIÓN: PARA REDUCIR LOS RIESGOS DE INCENDIO, DESCARGA ELÉCTRICA O LESIÓN GRAVE, CUMPLA SIEMPRE LAS SIGUIENTES INSTRUCCIONES:**

Este aparato debe conectarse únicamente a una red de alimentación eléctrica cuyas características sean idénticas a las que figuran en la placa identificativa del aparato.

- La toma de alimentación de su televisor tiene dos clavijas, una más ancha que la otra, para su seguridad. Si ese enchufe no se ajusta a su toma de corriente, consulte con un electricista para cambiar la toma de corriente.
- La toma de alimentación eléctrica debe estar instalada cerca del televisor y ser fácilmente accesible. Sirve de dispositivo de desconexión de la alimentación eléctrica del aparato.
- Para desconectar el aparato de la corriente eléctrica, hay que desenchufar la toma. Sujete el cable de alimentación por su enchufe. No tire del cable eléctrico para desconectar el enchufe.
- Los cables de alimentación deben colocarse de modo

que no se queden atrapados ni aplastados por objetos colocados encima o contra ellos.

- Si el cable de alimentación estuviera dañado, deberá ser sustituido por el fabricante, su servicio de posventa o una persona de cualificación similar para evitar situaciones de peligro.
- El aparato no debe quedar expuesto a gotas o salpicaduras de agua, humedad o cualquier otro líquido.
- No ponga el aparato cerca del agua, como por ejemplo en un cuarto de baño o junto a un fregadero.
- No se debe colocar sobre el aparato ni por encima de él ningún objeto que contenga líquido, como por ejemplo un florero.
- No toque nunca el cable de alimentación eléctrica con las manos mojadas porque eso podría provocar un cortocircuito o una descarga eléctrica.
- Para evitar riesgos de incendio, no se deben poner encima ni junto

al aparato fuentes de llamas vivas como velas encendidas ni fuentes de calor (como por ejemplo un radiador, un horno o cualquier otro equipo que genere calor, incluidos los amplificadores).

- El aparato está destinado a utilizarse únicamente con un clima templado.
- Si sale del aparato humo, un olor inusual o un ruido extraño: desenchufe el cable de alimentación de la toma eléctrica y consulte con el servicio de posventa o con un centro de reparación. No intente efectuar nunca reparaciones por su cuenta porque podría resultar potencialmente peligroso.
- No intente abrir el aparato. Podría exponerse a tensiones peligrosas.
- Las ranuras y los orificios del aparato están previstos para la ventilación y para garantizar su funcionamiento. Para evitar que se caliente en exceso, esos orificios no deben estar obstruidos ni tapados de ninguna manera, como

con periódicos, manteles, cortinas, etc.

- Mantenga siempre un espacio libre mínimo de 10 cm alrededor de todo el aparato para asegurar una ventilación suficiente.
- No introduzca nunca ninguna clase de objeto en el interior del aparato por una de sus aberturas porque podría entrar en contacto con componentes eléctricos, lo que podría provocar una descarga eléctrica o un incendio.
- En caso de que haya una tormenta o caigan rayos o de que vaya estar sin utilizar el aparato mucho tiempo, desenchufe el cable de alimentación de la toma eléctrica y también la antena.
- Apague siempre el aparato cuando no lo esté utilizando.
- Desenchufe el aparato de la toma de corriente antes de limpiarlo. No utilice limpiadores líquidos ni aerosoles. Límpielo con un paño suave y seco.
- Si un aparato no lleva la marca Clase II , debe conectarse a una toma de

la red de alimentación que disponga de una toma de tierra de protección.

- Consulte imperativamente las demás instrucciones importantes de seguridad del manual de instrucciones del aparato antes de utilizarlo por primera vez.



ATENCIÓN: PARA REDUCIR LOS RIESGOS DE LESIONES O DAÑOS DEL PRODUCTO Y OTROS MATERIALES:

- Este aparato está destinado exclusivamente al uso doméstico y personal. No utilice este producto para uso comercial, industrial o con otros fines.
- No someta el aparato a golpes fuertes, a temperaturas extremas ni a la luz directa del sol durante periodos prolongados.
- Mantenga el producto alejado de objetos magnéticos, motores y transformadores.
- No lo utilice en el exterior, sean cuales sean las condiciones meteorológicas.
- No obstruya nunca las

ranuras y aberturas de ventilación con objetos como periódicos, manteles o cortinas.

- Instale el aparato únicamente en un soporte (carrito, base, trípode o mesa de televisión, pared) conforme al uso previsto y asegurándose de que sea lo bastante sólido como para soportar el peso del aparato.
- Si utiliza un carro o una mesa con su televisor, desplace el mueble con prudencia para evitar que se caiga el aparato.
- No utilizar ni ver la televisión mientras se conduce. Es peligroso y en algunos países ilegal.
- **ATENCIÓN:** para evitar accidentes, este aparato debe sujetarse de forma segura al mobiliario o a la pared conforme a las instrucciones de instalación. No ponga nunca un televisor en un lugar inestable. El aparato podría caerse y sufrir daños o causar heridas o incluso la muerte de una persona. Muchas

lesiones, en particular de niños, se pueden evitar adoptando unas sencillas precauciones como:

- Utilizar muebles o bases recomendadas por el fabricante del televisor.
- Asegurarse de que el aparato no sobresalga del borde del mobiliario en el que esté situado.
- Instalar el aparato únicamente en un soporte (mueble, pared, etc.) que pueda soportar su peso con total seguridad.
- No colocar nunca el aparato en un mueble alto (por ejemplo, armarios o bibliotecas) sin sujetar tanto el mueble como el aparato a un soporte adecuado.
- No poner el aparato en un carro o soporte que no sea estable. No instalar el aparato sobre un tejido o cualquier otro material colocado entre su base y el mobiliario de soporte. El aparato podría caerse y sufrir daños o causar heridas o incluso la muerte de una persona.

- Explicar a los niños el peligro que corren si se suben al mueble para llegar hasta el aparato o sus mandos.
- Si cambia de ubicación el aparato, debe aplicar las mismas medidas de precaución.



ATENCIÓN: PARA REDUCIR LOS RIESGOS OCULARES:

- Es preferible tener una iluminación suave indirecta para ver la televisión y evitar los entornos totalmente oscuros y cualquier reflejo en la pantalla porque pueden causar fatiga ocular.



Con el fin de evitar daños auditivos, no debe mantenerse un nivel sonoro elevado durante mucho tiempo.

Utilización y manipulación de las pilas

- **ATENCIÓN:** hay un riesgo de explosión si no se insertan correctamente las pilas o se sustituyen por un

modelo que no sea similar o compatible.

- Cambie las pilas únicamente por pilas del mismo tipo o de tipo equivalente.
- Las pilas no deben exponerse a fuentes de calor como los rayos del sol, un fuego o cualquier fuente de calor de otra procedencia.
- No tire nunca las pilas al fuego ni las exponga a fuentes de calor.
- No se deben utilizar simultáneamente distintos tipos de pilas ni pilas nuevas y usadas a la vez.
- Las pilas deben colocarse respetando las polaridades indicadas en las pilas y en el compartimento de pilas del mando a distancia.

- Las pilas usadas deben retirarse del mando a distancia.
- Las pilas deben desecharse de forma segura en los puntos de recogida específicos destinados a preservar el medio ambiente. Siga las instrucciones de reciclado que figuran en las pilas y en los puntos de recogida.
- Mantenga las pilas fuera del alcance de niños y mascotas. Solo los adultos pueden manipular pilas.
- No ponga las pilas en cortocircuito.
- En lo referente a las informaciones para la instalación, la manipulación, la limpieza y el desecho del aparato, consulte los siguientes apartados del manual.

Descripción del aparato

TECLAS Y CONECTORES DEL TELEVISOR

Para acceder a las diversas funciones directamente desde su televisor, utilice el joystick (tecla multidireccional) situado debajo del televisor, junto al sensor de infrarrojos.

Vista frontal del televisor



Al pulsar el joystick, aparece en pantalla la barra que se muestra a continuación:



Nota: si usted no hace nada durante 10 segundos, la barra desaparece de la pantalla.

- **Navegación por la barra de control:** una breve presión sobre el joystick seguida de una presión hacia la derecha permite acceder a los diferentes iconos.
- **Selección de un icono de función:** una presión larga sobre el joystick permite seleccionar la función representada por el icono.

DESCRIPCIÓN DE LOS ICONOS



Encendido / Apagado: permite encender o apagar el televisor. Se corresponde con el botón **ALMENTACIÓN** del mando a distancia.



Menú: permite acceder al menú del televisor. Se corresponde con el botón **MENU** del mando a distancia.



Fuente: permite elegir la fuente de entrada del televisor. Se corresponde con el botón **SOURCE** del mando a distancia.



CH+: permite acceder al canal siguiente. Se corresponde con el botón **CH+** del mando a distancia.



CH-: permite acceder al canal anterior. Se corresponde con el botón **CH-** del mando a distancia.



Volumen +: permite subir el volumen. Se corresponde con el botón **VOL+** del mando a distancia.



Volumen -: permite bajar el volumen. Se corresponde con el botón **VOL-** del mando a distancia.

DESCRIPCIÓN DE LOS CONECTORES:

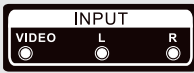

Entrada AV:

Entrada señal externa AV y Canal audio derecho/izquierdo.



Entrada USB (5 V $\overline{\text{---}}$, 0,5 A):

Conecte un aparato USB en este puerto para reproducir archivos multimedia o grabar programas mediante la función PVR.



Entrada HDMI:

Entrada digital para conectar un aparato de vídeo mediante un cable HDMI.



Conexión del cable de antena:

Entrada TV/Conexión del cable de antena (75 Ω /VHF/UHF)



Salida coaxial:

Para conectar un amplificador de audio o un receptor SPDIF.



Entrada CI (Common Interface):

Reproductor de tarjetas CI que requiere un módulo CAM (Conditional Access Module) para TV de pago.

MANDO A DISTANCIA

Utilizar el mando a distancia: salvo que se indique lo contrario, el mando a distancia sirve para controlar todas las funciones del televisor. Oriente siempre el mando a distancia directamente hacia el sensor situado en la parte frontal del aparato.

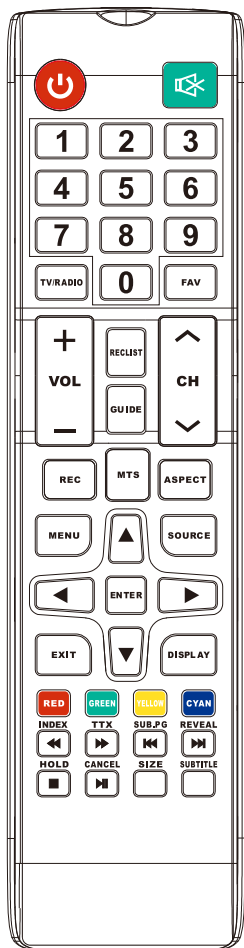

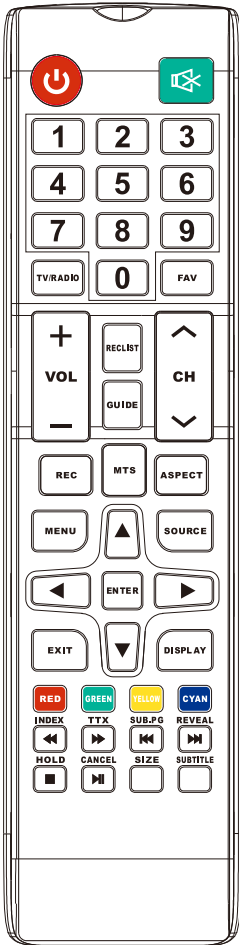

1. **ALIMENTACIÓN:** encender el televisor o ponerlo en espera.
2. **SILENCIAR:** pulsar para desactivar el sonido. Pulsar de nuevo esa tecla o pulsar **VOL+** para reactivar el sonido.
3. **0-9:** pulsar las teclas **0-9** para seleccionar directamente un canal de TV durante el visionado. El canal cambia al cabo de 2 segundos. Estas teclas también sirven para introducir un número de página en el modo teletexto, etc.
4. **MTS:** buscar los modos NICAM.
5. **MENU:** navegar por los menús en pantalla.
6. **SOURCE:** abrir el menú principal, pulsar para ver la lista de fuentes.
7. **Teclas DIRECCIONALES y tecla ENTER [Entrar]:** navegar por los menús en pantalla y configurar los ajustes del sistema en función de sus preferencias.
8. **EXIT [Salir]:** salir del menú o del submenú y anular la función.
9. **DISPLAY [Mostrar]:** mostrar los datos de la fuente y del canal.
10. **VOL+/VOL-:** subir/bajar el volumen.
11. **TV/RADIO:** durante el visionado de un canal, saltar entre los modos TV y Radio.
12. **GUIDE [Guía]:**
Abrir la *Guía Electrónica de Programas* (EPG).
13. **◀◀:** Vuelta rápida en los modos *PVR* y *Reproductor multimedia*.
14. **◀◀:** Capítulo anterior en los modos *PVR* y *Reproductor Multimedia*.
15. **■:** Salir de la función de reproducción en los modos *PVR* o *reproductor Multimedia*.
16. **▶▶:** Capítulo siguiente en los modos *PVR* y *Reproductor Multimedia*.



17. **CANCEL** [Cancelar]: Cuando se selecciona una página en el modo texto, puede transcurrir un tiempo hasta que esté disponible: pulsar la tecla **CANCEL** permite volver al modo TV. Cuando se encuentra la página solicitada, aparece el número de página en la parte de arriba de la imagen de TV: pulsar la tecla **CANCEL** permite volver al modo texto que permite navegar por esa página.
18. **ÍNDICE**: Ver la página Índice en el modo Teletexto.
19. **SIZE** [Tamaño]: modificar el tamaño de visualización en el modo Teletexto.
20. **REVEAL** [Revelar]: mostrar u ocultar las palabras ocultas.
21. **Teclas ROJA, VERDE, AMARILLA y AZUL**: conmutadores del teletexto y selección de los elementos en el menú de las partes digitales.
22. **CH+/CH-**: navegar entre los canales.
23. **FAV** : mostrar la lista de favoritos y seleccionar un canal favorito.
24. **ASPECT**: Seleccionar la ratio de la imagen.
25. **▶▶**: Avance rápido en los modos *PVR* y *Reproductor Multimedia*.
26. **SUB. PG**: Mostrar la página de los subtítulos.
27. **SUBTITLE** [Subtítulos]: mostrar los subtítulos.
28. **HOLD** [Bloquear]: bloquear o desbloquear la visualización de la página actual.
29. **TTX**: activar o desactivar el teletexto.
30. **REC LIST**: mostrar la lista de las grabaciones.
31. **REC** [Grabar]: iniciar la grabación en el modo *PVR*.

Características

Marca	HIGHONE
Referencia	970110-HI3906HD-EX
Pantalla	LED
Resolución (píxeles)	1366*768
Contraste	3000:1
Ratio	16/9
Vida útil	60 000 horas
Sintonizador	DVB-T
Alimentación eléctrica TV	100-240 V~ 50/60 Hz
Consumo	60W
Dimensiones (mm)	891*237*555
Peso	5.3KG
Base	6.5KG
Temperatura de utilización	De 0 a +45 °C
Alimentación mando a distancia	2 pilas LR03, 1,5 V  (no incluidas)
Alimentación de los puertos USB	5 V  0,5 A
Altavoz	2 x 5 W
Entradas	<ul style="list-style-type: none"> • HDMI. x1 • AV IN. x1 • USB. x1 • CI. x1
Salidas	<ul style="list-style-type: none"> • Coaxial. x1
Formatos de reproducción multimedia mediante USB	<ul style="list-style-type: none"> • Vídeo: avi/mp4/mpeg4/ts/trp/mpg/ mpeg/ mkv/mov/dat/vob/rm/rmvb • Música: mp3/wmv/mp4/aac/m4a • Fotos: jpg/jpeg/bmp/png • Texto: txt
Formatos VGA compatibles	Todos los formatos

Los términos HDMI y HDMI High-Definition Multimedia Interface y el logo HDMI son marcas registradas de HDMI Licencing LLC en Estados Unidos y en el resto de países.



ACCESORIO:

- Mando a distancia x 1

Ficha del producto relativa a la energía

Marca	HIGHONE
Referencia	970110-HI3906HD-EX
Clase de eficiencia energética	E
Diagonal de pantalla visible	98,5 cm / 39 pouces
Consumo de energía por 1000 horas	34W
Consumo de energía por 1000 horas en modo HDR	-
Consumo eléctrico en modo espera (W)	0,3 W
Consumo eléctrico en modo apagado (W)	-
Resolución de la pantalla (píxeles)	1366*768

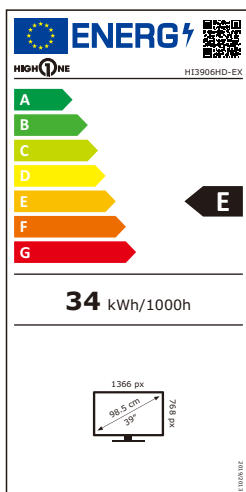

INFORMACIÓN SOBRE EL SIGNIFICADO DEL MARCADO DE CONFORMIDAD

El marcado CE indica que el producto responde a las principales exigencias de las directivas europeas 2014/35/UE (Baja tensión), 2014/30/UE (Compatibilidad electromagnética), 2014/53/UE (Equipos radioeléctricos), 2011/65/UE (Restricciones a la utilización de determinadas sustancias peligrosas en aparatos electrónicos).



Instalación

DESEMBALAJE Y ELIMINACIÓN DEL MATERIAL DE EMBALAJE

- Deben desembalar y manipular el televisor dos personas con el fin de evitar cualquier riesgo de deformación o de golpe en la pantalla.
- Empezar por preparar una superficie plana cubierta con un tejido suave y grueso (como una manta, por ejemplo). Esa superficie tiene que poder soportar el peso del televisor. La superficie preparada debe ser mayor que el televisor. Así se podrá depositar encima el televisor horizontalmente, con la pantalla mirando al suelo.
- Antes de sacar el televisor de su embalaje, lea los párrafos «**INSTALACIÓN DE LA BASE**» y «**FIJACIÓN A LA PARED**» para prepararse para la operación que elija.
- Saquen el televisor de su embalaje levantándolo verticalmente. Luego pongan la pantalla del televisor en horizontal sobre la superficie plana previamente protegida, con el fin de sujetar la base o un soporte de fijación mural (no incluido).

INSTALACIÓN DE LA BASE



Con su televisor se incluye una base sin instalar. Antes de colocar el televisor en un mueble, instale la base como se indica a continuación.

- Coloque un paño grueso y suave sobre una mesa grande y resistente (para evitar que se raye la pantalla del televisor).
- Coloque la pantalla del televisor boca abajo sobre el paño, dejando su borde inferior sobresaliendo por el borde de la mesa.
- Alinee los orificios de los tornillos del soporte del televisor con los orificios del televisor. Asegúrese de que las patas del soporte estén orientadas hacia afuera, tal y como se indica. Inserte los tornillos y apriételos hasta que sujeten el soporte firmemente en su lugar.

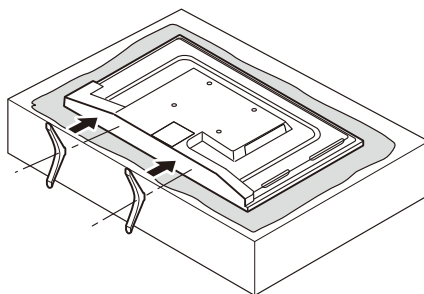
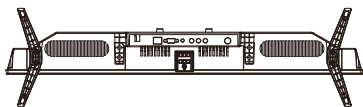



Nota: desenchufe el televisor de la toma de corriente durante la instalación de la base o si va a quitarla. Los gráficos son orientativos y pueden diferir del modelo real.



ATENCIÓN: para evitar accidentes, este aparato debe sujetarse de forma segura al mobiliario o a la pared conforme a las instrucciones de instalación.

FIJACIÓN A LA PARED

- Póngase en contacto con un profesional para que le ayude con la instalación mural de su televisor. Declinamos toda responsabilidad por los daños o lesiones que pueda conllevar la sujeción del televisor.



ATENCIÓN: El televisor debe colgarse de una pared vertical. Este televisor no está diseñado para instalarlo en una pared inclinada o en pendiente.

- Apague y desconecte el televisor de la red eléctrica cuando vaya a sujetarlo a la pared. No adoptar esas medidas de precaución podría conllevar riesgos de electrización o electrocución.
- **Paso 1:** Ponga el televisor con cuidado sobre una mesa utilizando un trapo suave para no rayar la pantalla. Con un destornillador, suelte los tornillos de sujeción de la parte de abajo de la base. Quite los tornillos y la base con cuidado.
- **Paso 2:** El soporte de fijación debe tener las distancias entre ejes indicadas M4 100x100 para sujetar el televisor a la pared.

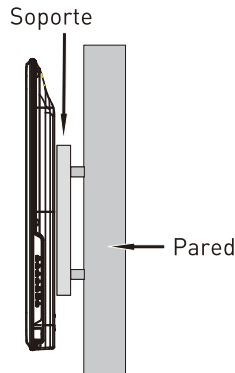

CONEXIÓN DEL TELEVISOR

- Una vez instalado el televisor, puede proceder a conectarlo a la antena y a la red eléctrica. Para ello:

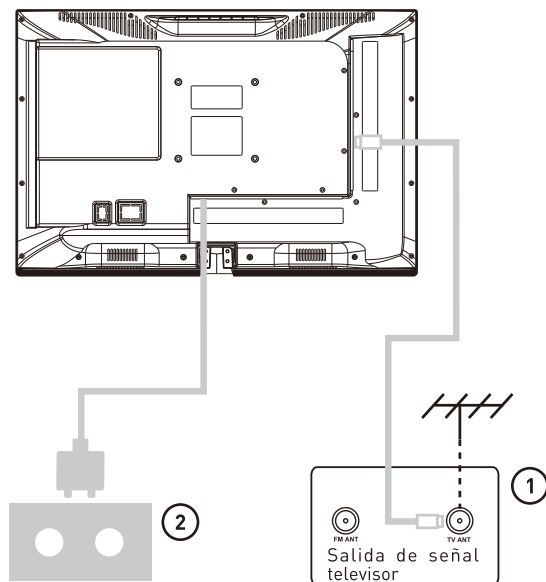

1. Conecte el cable de antena a la toma de antena de la parte trasera del televisor.
2. Conecte el cable de alimentación del televisor a una toma de electricidad (100-240 V~, 50/60 Hz).



ATENCIÓN

- Asegúrese de que la alimentación eléctrica de su domicilio se ajusta a los datos indicados en la placa informativa de su televisor.
- No instale el televisor cerca de una fuente de agua o de calor (luz, vela, radiador).
- No obstruya las rejillas de ventilación ubicadas en el panel trasero del televisor.

- Para conectar el televisor, enchúfelo a la red eléctrica. La luz indicadora se pondrá en verde.
- Si el televisor está en modo espera (luz indicadora en rojo), pulse el joystick o el botón **ALIMENTACIÓN** del mando a distancia para encender el televisor.

INSTALACIÓN DE LAS PILAS DEL MANDO A DISTANCIA

- Quite la tapa del compartimento de las pilas que está en la parte de atrás del mando a distancia deslizando hacia abajo.
- Ponga dos pilas LR03 de 1,5 V (no incluidas) en el compartimento siguiendo las polaridades + y - como se indica en el propio compartimento.



ATENCIÓN: no mezcle pilas nuevas y usadas ni distintos tipos de pilas.

- Cierre el compartimento de pilas deslizando la tapa hasta que oiga un clic.

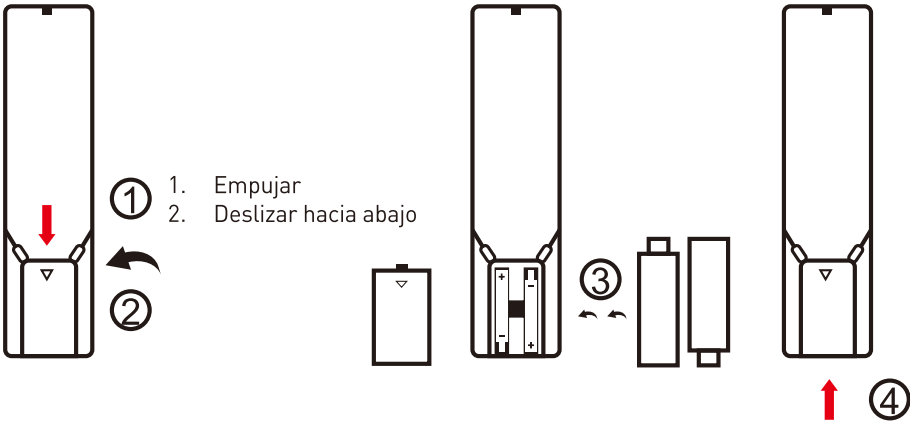

Utilización

Primera instalación

Conecte el cable de antena RF a la toma de antena de la parte trasera del televisor (RF-IN). Conecte el enchufe del televisor a la toma de corriente. Encienda el televisor pulsando el joystick o, si está en modo de espera, pulse el botón **ALIMENTACIÓN** del mando a distancia.



Lengua:

Selección de la lengua de la interfaz

Por defecto, la lengua es el francés.

Pulse ◀/▶ para seleccionar el idioma en el que quiera ver los menús y los mensajes.

País:

Selección del país de utilización

Pulse ▼/▲ para seleccionar el **País**.

A continuación pulse ◀/▶ para seleccionar su país.

Environment:

Selección de la configuración del modo

Pulse ▼/▲ para seleccionar la **Configuración del modo**.

Luego pulse ◀/▶ para seleccionar el modo **Home Mode (Modo doméstico)** o **Shop Mode (Modo tienda)**.

SELECCIONAR LA FUENTE DE ENTRADA



- Pulse **ENTER** para ver la lista de fuentes de entrada.

- Pulse ◀/▶ para seleccionar la fuente de entrada que quiera. Luego pulse **ENTER** para entrar en la fuente de entrada.
- Pulse **MENU** para salir.

ESTADO SINTONIZACIÓN AUTOMÁTICA

- Pulse ▼/▲ para seleccionar **SINTONIZACIÓN AUTOMÁTICA** y luego pulse **ENTER** para entrar.
- Sintonización analógica: pulse **MENU** y ◀ para ignorar la sintonización analógica.
- Sintonización digital: pulse **MENU** y ◀ para salir de la sintonización.

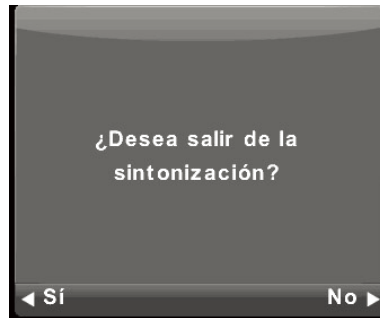
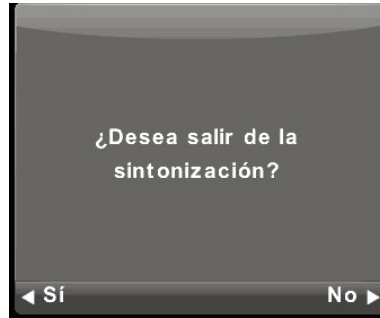

FUNCIONAMIENTO DEL MENÚ PRINCIPAL

Seleccione el menú principal pulsando **MENU**. Los símbolos de la parte de arriba de la pantalla representan, en orden de izquierda a derecha, los siguientes submenús de utilización del televisor.

1. Menú de sintonización del televisor (SINTONIZACIÓN DE LOS CANALES/PANTALLA)
2. Menú IMAGEN
3. Menú SONIDO
4. Menú RELOJ
5. Menú Bloqueo y HOTEL (si este modo es compatible)
6. Menú SETUP para la instalación del televisor

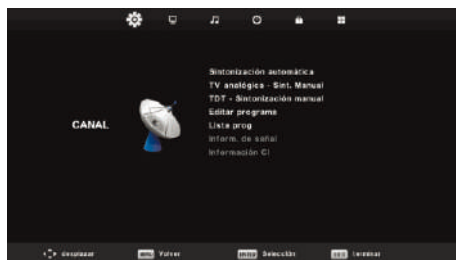

SINTONIZACIÓN DE LOS CANALES/PANTALLA

Menú Canales

- Pulse **MENU** para ver el menú principal.
- Pulse ◀/▶ para seleccionar **CANALES** en el menú principal.

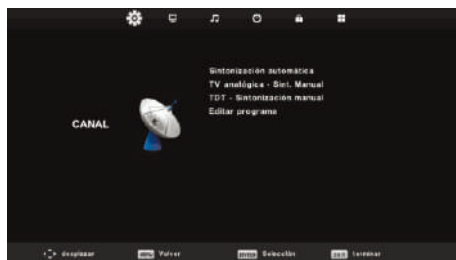

1. Pulse ▼/▲ para seleccionar la opción que quiera modificar en el menú **CANALES**.
2. Pulse **ENTER** para modificar la opción correspondiente.
3. Tras la modificación, pulse **ENTER** para memorizar y volver al menú anterior. Para salir del menú, pulse **EXIT**.

Sintonización automática

- Pulse ▼/▲ para seleccionar **Sintonización automática** y luego pulse **ENTER** para entrar.



País	Pulse ◀ / ▶ para seleccionar el país de utilización del televisor.
Tipo de sintonizador	Pulse ◀ / ▶ para seleccionar entre DTV + ATV (respectivamente cable y antena para el vídeo digital y analógico), DTV o ATV .
Tipo digital	Pulse ◀ / ▶ para seleccionar entre DVB-T (antena) o DVB-C (cable).
Tipo de búsqueda	Pulse ◀ / ▶ para seleccionar Tipo de búsqueda: avanzada, rápida, completa .
Identificador de la red	Pulse ◀ / ▶ para seleccionar Identificador de la red: Auto o introduzca las cifras.
Frecuencia	Pulse ◀ / ▶ para seleccionar Frecuencia: Auto o introduzca las cifras.
Velocidad de símbolos	Pulse ◀ / ▶ para seleccionar Velocidad de símbolos: Auto o introduzca las cifras.
Iniciar	<ul style="list-style-type: none"> • Pulse ENTER para iniciar la búsqueda automática. • Buscará primero los canales digitales y luego los analógicos. Antes de ejecutar la búsqueda automática de canales, confirme su tipo de antena: antena o cable. • No configurar bien el Tipo de señal puede generar problemas para encontrar un canal. <p>[Nota: las pantallas se ven en la sección «ESTADO SINTONIZACIÓN AUTOMÁTICA».]</p>

Sintonización manual ATV

- Pulse ▼ / ▲ para seleccionar **Sintonización manual ATV** en el menú y luego pulse **ENTER** para entrar en el submenú. Para volver al menú anterior, pulse **MENU**. Para volver al menú principal, pulse **EXIT**.



Canal actual	Introduzca el número del canal.
Color System (Sistema de color)	Seleccione el sistema de color. Sistemas disponibles: AUTO, PAL, SECAM.
Sound System (Sistema Sonido)	Seleccione el sistema de sonido.
Configuración precisa	Configurar la frecuencia del canal con más precisión.
Buscar	Iniciar la búsqueda del canal.
Frequency Unregistered (Frecuencia sin registrar)	No se ha guardado la frecuencia actual.

Sintonización manual TDT

- Pulse ▼/▲ para seleccionar **Sintonización manual TDT** en el menú y luego pulse **ENTER** para entrar en el submenú.
- Pulse ◀/▶ para seleccionar el canal deseado y luego pulse **ENTER** para buscar el programa.
- Para volver al menú anterior, pulse **MENU**. Para volver al menú principal, pulse **EXIT**.



- **Nota:** la calidad de la señal correspondiente a la búsqueda manual del canal digital la indica la barra de la parte inferior de la pantalla.

Editar programa

- Pulse ▼/▲ para seleccionar **Editar programa** en el menú y luego pulse **ENTER** para entrar en el submenú. Para volver al menú anterior, pulse **MENU**.

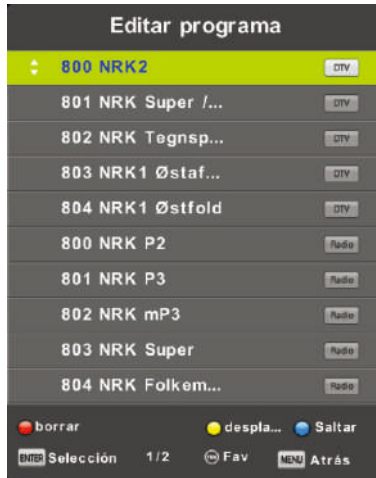

- La tecla de tres colores (● ● ●) es una tecla de atajo para programar un canal.
- Pulse ▼/▲ para resaltar el canal que quiera seleccionar:
 - Pulse la tecla **ROJA** para suprimir un programa de la lista.
 - Pulse la tecla **AMARILLA** para desplazar el canal seleccionado en la lista.
 - Pulse la tecla **AZUL** para saltar el canal seleccionado.
 - Pulse **FAV** para añadir o quitar el canal de la lista de canales favoritos.
- **Nota:** el televisor saltará el canal automáticamente utilizando **CH+/-** para el visionado de los canales.

Lista prog

- Pulse ▼/▲ para seleccionar la opción **Lista prog** en el menú y luego pulse **ENTER** para ver el correspondiente submenú.



- Para entrar en la interfaz anterior, pulse la tecla **AMARILLA**.

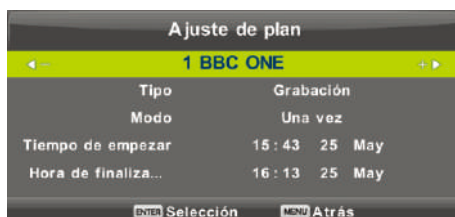

- Pulse ◀/▶ para seleccionar el canal que quiera grabar y luego el tipo de grabación, así como el modo. La fecha y hora de inicio y fin de la grabación aparecen abajo.
- Pulse **ENTER** para seleccionar la opción deseada y pulse **MENU** para volver al menú anterior.
- Aparecerá la siguiente ventana si la programación es correcta. En caso de conflicto horario, se mostrará un aviso. Para salir, pulse **EXIT**.

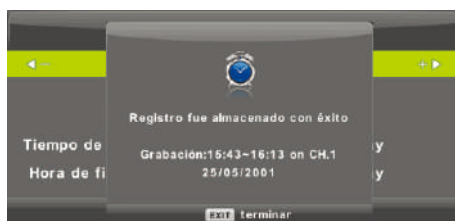

Información de señal



- Pulse ▼/▲ para seleccionar **Información de señal** en el menú y luego pulse **ENTER** para visualizar la información.
- **Disponible exclusivamente si hay señal DTV.**

Información CI

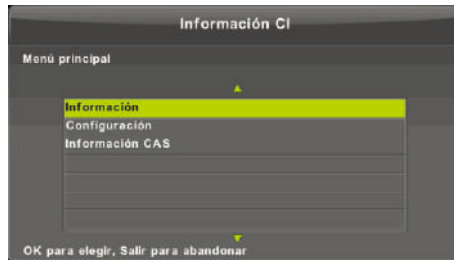

- Pulse **▼ / ▲** para seleccionar **Información CI** y luego pulse **ENTER** para entrar en el submenú.
- **Disponible únicamente con una tarjeta CI en modo DTV.**

MENÚ DE CONFIGURACIÓN DE LA PANTALLA

- Pulse **MENU** y luego seleccione **CONFIGURACIÓN** y **PANTALLA** para entrar en el menú de configuración de la pantalla.



1. Pulse **▼ / ▲** para seleccionar la opción que quiera en el menú **PANTALLA**.
2. Pulse **ENTER** para confirmar la selección.
3. Después de configurarla, pulse **ENTER** para guardar la configuración y pulse **MENU** para volver al menú anterior. Para salir del menú, pulse **EXIT**.

Ajuste automático

Pulse **ENTER** para el ajuste automático.

Posición H

Ajuste de la posición horizontal de la imagen.
Pulse **ENTER** y a continuación utilice **◀ / ▶** para centrar horizontalmente la imagen.

Posición V

Ajuste de la posición vertical de la imagen.
Pulse **ENTER** y a continuación utilice **▼ / ▲** para centrar verticalmente la imagen.

Tamaño

Ajuste del tamaño de la imagen.
Pulse **ENTER** y a continuación utilice **▼ / ▲** para definir el tamaño de la imagen.

Fase Ajuste de las interferencias de líneas horizontales de la imagen.
Pulse **ENTER** para entrar en el submenú y a continuación utilice **▼ / ▲** para ajustar la fase.

Anulación de posición Pulse **ENTER** para restablecer la configuración de fábrica de la posición de la imagen.
Atención: ¡se suprimirá su configuración anterior!

MENÚ IMAGEN

- Pulse **MENU** para ver el menú principal y luego pulse **◀/▶** para seleccionar **IMAGEN**.



1. Pulse **▼ / ▲** para seleccionar la opción que quiera en el menú **IMAGEN**.
2. Pulse **ENTER** para modificar la selección.
3. Después de configurarla, pulse **ENTER** para guardar la configuración y pulse **MENU** para volver al menú anterior. Para salir del menú, pulse **EXIT**.

Modo de imagen



- Pulse **▼ / ▲** para seleccionar el **Modo de imagen** y luego pulse **ENTER** para entrar en el submenú. Pulse **ENTER** para seleccionar el modo que quiera (**Modos de imagen** disponibles: **Dinámico, Estándar, Suave y Personal**).

Dinámico	Adecuado para visualizar imágenes por ejemplo de videojuegos.
Estándar	Ajustes estándar para una utilización normal.
Suave	Visualización de los colores más suave, por ejemplo con una iluminación tamizada.
Personal	Adaptado con los ajustes avanzados (que se describen a continuación).



Nota: pulse **P.MODE** en el mando a distancia para modificar directamente el Modo de imagen.

Ajustes avanzados

- Pulse ▼/▲ para seleccionar la opción y luego pulse ◀/▶ para ajustar.

Contraste	Ajuste el nivel de blanco de la imagen.
Luminosidad	Ajuste la oscuridad de las partes negras de la imagen.
Color	Ajuste la intensidad de los colores de la imagen.
Tonos	Ajuste el tono (rojo, verde, azul) de la imagen.
Nitidez	Los bordes de los objetos se mejoran con los detalles de la imagen.

Temperatura de color



- Para cambiar el tipo dominante de color global de la imagen.
- Pulse ▼/▲ para seleccionar **Temperatura de color** y luego **ENTER** para entrar en el submenú. Pulse **ENTER** para seleccionar **Fría**, **Normal** o **Cálida**.

Fría	Producir una imagen suavemente azulada.
Normal	Producir una imagen intensa.
Cálida	Producir una imagen rojiza.

Nota:

Puede modificar los valores de rojo, verde y azul en el **Modo Personal**.

Reducción de ruido

- Permite reducir el ruido de la imagen y mejorar la calidad de imagen.
- Pulse ▼/▲ para seleccionar **Reducción de ruido** y luego pulse **ENTER** para entrar en el submenú. Pulse **ENTER** para seleccionar la opción que quiera entre las siguientes.

Desactivado	Para desactivar la reducción de ruido.
Bajo	Nivel bajo de detección y reducción del ruido.
Medio	Nivel medio de detección y reducción del ruido.
Alto	Nivel alto de detección y reducción del ruido.
Predeterminado	Configuración por defecto.

Modo HDMI



- Pulse ▼/▲ para seleccionar el **Modo HDMI** y luego pulse **ENTER** para entrar en el submenú. Pulse **ENTER** para seleccionar: **Auto/Vídeo/PC**.

MENÚ SONIDO

- Pulse **MENU** para ver el menú principal y luego pulse ◀/▶ para seleccionar **SONIDO**.



1. Pulse ▼/▲ para seleccionar la opción que quiera configurar en el menú **SONIDO**.
2. Pulse **ENTER** para modificar la selección.
3. Después de configurarla, pulse **ENTER** para guardar la configuración y pulse **MENU** para volver al menú anterior. Para salir del menú, pulse **EXIT**.

Modo de sonido



- Pulse ▼/▲ para seleccionar el **Modo de sonido** y luego pulse **ENTER** para entrar en el submenú. Pulse ▼/▲ para seleccionar las distintas opciones.



Nota: pulse **S.MODE** en el mando a distancia para modificar directamente el Modo de sonido.

Estándar	Produce un sonido equilibrado en todos los entornos.
Música	Preserva el sonido original. Adecuado para programas musicales.
Película	Mejora los graves (Bass) y agudos (Treble) para mejorar la experiencia de sonido. Nota: puede configurarlos en el Modo Personal .
Deportes	Mejora las vocales durante los deportes.
Personal	Seleccione para personalizar los ajustes de sonido: Agudos/ Graves/Equilibrado

Ajustes de sonido

- Pulse ▼/▲ para seleccionar la opción y luego pulse ◀/▶ para configurarla.

Agudos	Ajusta los efectos agudos. Aumenta y disminuye los sonidos agudos.
Graves	Ajusta los efectos graves. Aumenta y disminuye los sonidos graves.
Equilibrado	Ajusta el balance entre los altavoces izquierdo y derecho.

Volumen auto

- Para ajustar el control automático del volumen.
- Pulse ▼/▲ para seleccionar **Volumen auto** y luego pulse ◀/▶ para seleccionar **Activar/Desactivar**.

Salida digital

- Pulse ▼ / ▲ para seleccionar **Salida digital** y luego pulse ◀ / ▶ para seleccionar **Desactivar/PCM/Auto**.

Conmutación AD (para discapacidad visual)

- Pulse ▼ / ▲ para seleccionar **Conmutación AD** y luego pulse ◀ / ▶ para seleccionar **Activar/Desactivar**.
- **Nota:** requiere compatibilidad con un codestream (flujo de código).



Nota:

Equilibrado: se usa para configurar la salida del altavoz, lo que permite la escucha en condiciones óptimas.

Volumen auto: se usa para reducir la diferencia de volumen entre el canal y el programa automáticamente.

MENÚ DE CONFIGURACIÓN DE LA HORA

- Pulse **MENU** para abrir el menú principal y luego pulse **RELOJ** con ◀ / ▶ para ver el menú de configuración de la hora. Esta opción define la configuración de la fecha y la hora del televisor.



1. Pulse ▼ / ▲ para seleccionar la opción que quiera configurar en el menú **HORA**.
2. Pulse **ENTER** para modificar.
3. Después de configurarla, pulse **ENTER** para guardar la configuración y pulse **MENU** para volver al menú anterior. Para salir del menú, pulse **EXIT**.
4. La hora actual configurada en el sistema aparece junto a **RELOJ**. También puede configurar la fecha.

Huso horario

- Pulse ◀/▶ para seleccionar **Huso horario** y luego pulse **ENTER** para entrar en el submenú.
- Pulse ▼/▲/◀/▶ para seleccionar el **Huso horario** correspondiente a la región en la que quiera utilizar el televisor. Esto es útil especialmente para la programación de grabaciones.

Temp. dormir

- Esta opción define la duración de conmutación al **Modo Espera**. Cuando el tiempo establecido finaliza, el televisor se activa automáticamente.
- Pulse ▼/▲ para seleccionar **Modo Espera** y luego pulse **ENTER** para entrar en el submenú.
- Pulse ▼/▲ para seleccionar la opción que quiera. Las opciones disponibles son: **Desactivado, 15 min, 30 min, 45 min, 60 min, 90 min, 120 min y 240 min.**

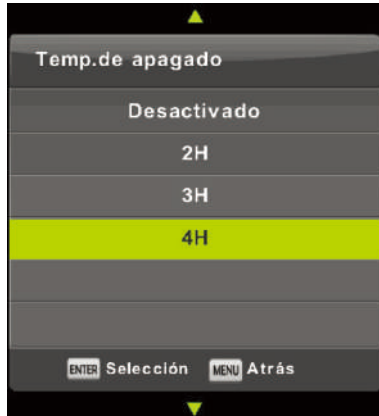
Apagado automático

- Pulse ▼/▲ para seleccionar **Apagado automático** y luego pulse **ENTER** para entrar en el submenú.
- Pulse ▼/▲ para seleccionar el lapso de tiempo del **Apagado automático**. (Las opciones disponibles son: **Desactivado, 2H, 3H, 4H**).



Nota: si no utiliza el mando a distancia durante el tiempo configurado, el televisor se apagará automáticamente. Si utiliza el mando a distancia, el temporizador empezará de cero.

Tiempo de OSD

- Pulse ▼/▲ para seleccionar **Tiempo de OSD** y luego pulse **ENTER** para entrar en el submenú.
- Pulse ▼/▲ para seleccionar la opción de duración de visualización del OSD que prefiera. (Las opciones disponibles son: **5 s, 15 s, 30 s**.)

MENÚ SISTEMA DE BLOQUEO

- Pulse **MENU** para abrir el menú principal y luego pulse **BLOQUEAR** con ◀/▶ para ver el menú de configuración del bloqueo del televisor. Esta opción define las condiciones de acceso al televisor.

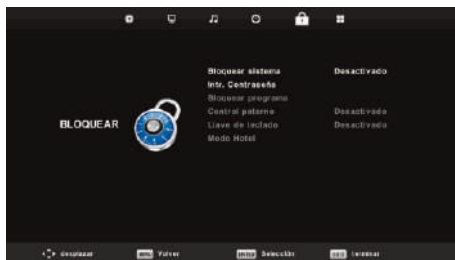

1. Pulse ▼/▲ para seleccionar la opción que quiera configurar en el menú **SISTEMA DE BLOQUEO**.
2. Pulse **ENTER** para modificar.
3. Después de configurarla, pulse **ENTER** para guardar la configuración y pulse **MENU** para volver al menú anterior. Para salir del menú, pulse **EXIT**.

Sistema de bloqueo

- Pulse ▼/▲ para seleccionar **Sistema de bloqueo** y luego pulse **ENTER** para confirmar las siguientes opciones.

Establecer una nueva contraseña

- La contraseña predeterminada es **8888**. Si olvida la contraseña, llame por teléfono al servicio de atención al cliente.
- Pulse ▼/▲ para seleccionar la contraseña y luego pulse **ENTER** para entrar en el submenú y definir una nueva contraseña.
- Escriba la contraseña actual y luego introduzca dos veces un número de cuatro cifras que será el que establezca como nueva contraseña.
- En todo momento, puede suprimir lo escrito con **Borrar** (◀) y volver al menú anterior pulsando **Cancelar** (▶).

Bloquear programa



- Pulse ▼/▲ para seleccionar **Bloquear programa** y luego pulse **ENTER** para entrar en el submenú y seleccionar el canal que quiera bloquear.
- Pulse la tecla **VERDE** para **Bloquear/Desbloquear** el canal. Para volver al menú anterior, pulse **MENU**.

Control paterno



- Pulse ▼/▲ para seleccionar **Control paterno** y luego pulse **ENTER** para entrar en el submenú y seleccionar la edad adecuada para los programas que ven sus hijos. Si no lo configura, permanecerá **Desactivado**.

Bloqueo de teclado

- El teclado se puede bloquear de modo que no sea utilizado por niños pequeños ni con fines inesperados.
- Pulse ▼/▲ para seleccionar **Bloqueo de teclado** y luego pulse ◀/▶ para seleccionar **Activar/Desactivar**.

MENÚ HOTEL

Condición previa: compatibilidad con el **MODO HOTEL**. Esta opción está disponible en lugar de la opción **BLOQUEO** para uso doméstico.

- Pulse **MENU** para abrir el menú principal y luego seleccione **MODO HOTEL** con ◀/▶ para ver el menú de configuración del bloqueo del televisor. Esta opción define las condiciones de acceso al televisor en un hotel, un hospital, etc.



1. Pulse ▼/▲ para seleccionar la opción que quiera configurar en el menú **HOTEL**.
2. Pulse **ENTER** para modificar.
3. Después de configurarla, pulse **ENTER** para guardar la configuración y pulse **MENU** para volver al menú anterior. Para salir del menú, pulse **EXIT**.

Modo Hotel

- Pulse ▼/▲ para seleccionar **Modo Hotel** y luego pulse ◀/▶ para seleccionar **Activar/Desactivar**.

Bloqueo de fuente

- Pulse ▼/▲ para seleccionar **Bloqueo de fuente** y luego pulse **ENTER** para ver el correspondiente submenú. Las opciones son DTV, ATV, AV, PC, HDMI1, HDMI2, HDMI3 y Media. Pulse ◀/▶ para seleccionar **Activar/Desactivar**.

Fuente por defecto

- Pulse ▼/▲ para seleccionar **Fuente por defecto** y luego pulse **ENTER** para ver el correspondiente submenú. Las opciones son DTV, ATV, AV, PC, HDMI1, HDMI2, HDMI3 y Media. Pulse ◀/▶ para seleccionar **Activar/Desactivar**.

Programa por defecto

- Pulse ▼ / ▲ para seleccionar **Programa por defecto** y luego pulse ◀ / ▶ para configurarlo. Esta opción solo está disponible si la **Fuente por defecto** es **TV**.

Volumen por defecto

- Pulse ▼ / ▲ para seleccionar **Volumen por defecto** y luego pulse ◀ / ▶ para configurarlo.

Volumen Máx.

- Pulse ▼ / ▲ para seleccionar **Volumen Máx.** y luego pulse ◀ / ▶ para configurarlo.

Importar Base de datos

- Puede importar datos (ajustes) conectando directamente un dispositivo USB.

Exportar Base de datos

- Puede exportar datos (ajustes) conectando un dispositivo USB.

Quitar bloqueo

- Pulse ▼ / ▲ para seleccionar **Quitar bloqueo** y luego pulse **ENTER** para desbloquear el modo Hotel.

MENÚ DE CONFIGURACIÓN (AJUSTES)

- Pulse **MENU** para abrir el menú principal y seleccione **CONFIGURACIÓN** con ◀ / ▶. Luego pulse **ENTER** para entrar en los ajustes.



1. Pulse ▼ / ▲ para seleccionar la opción que quiera en el menú **CONFIGURACIÓN**.
2. Pulse **ENTER** para modificar la opción seleccionada.
3. Después de configurarla, pulse **ENTER** para guardar la configuración y pulse **MENU** para volver al menú anterior. Para salir del menú, pulse **EXIT**.

Lengua

- Seleccione esta opción para elegir el idioma predeterminado de la interfaz del televisor. El idioma por defecto es el francés.

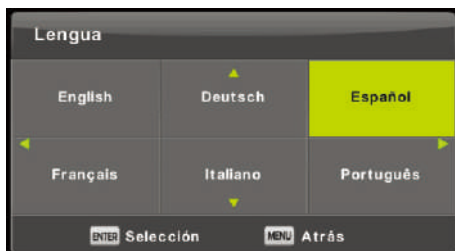

- Pulse ▼/▲ para seleccionar **Lengua**, y luego ▼/▲/◀/▶ para seleccionar el idioma que prefiera. Luego pulse **ENTER** para confirmar.

Teletexto

- Pulse ▼/▲ para seleccionar **Teletexto** y luego pulse **ENTER** para entrar en el submenú. Los formatos compatibles son .srt, .ssa, .ass, .smi, .sub y .txt.
- Pulse ▼/▲ para seleccionar el idioma. Las opciones posibles son **West, East, Russian, Arabic** y **Farsi** (Occidente, Oriente, Ruso, Árabe y Farsi).

Idiomas del sonido



- Pulse ▼ / ▲ para seleccionar **Idiomas del sonido** y luego pulse **ENTER** para entrar en el submenú.
- Pulse ◀ / ▶ para seleccionar el **Idioma del sonido principal**. Luego pulse ▼ / ▲ / ◀ / ▶ para seleccionar el **Idioma del sonido secundario**.

Subtítulos



- Pulse ▼ / ▲ para seleccionar **Subtítulos** y luego pulse **ENTER** para entrar en el submenú.
- Pulse ◀ / ▶ para seleccionar los **subtítulos (idioma principal)**. Pulse ▼ / ▲ / ◀ / ▶ para seleccionar los **subtítulos (idioma secundario)**.

Ayuda para sordos

- Pulse ▼ / ▲ para seleccionar **Ayuda para sordos** y luego pulse ◀ / ▶ para seleccionar **Activar/Desactivar**.

Sistema de archivos PVR (magnetoscopio digital)

- Se puede grabar un programa en un dispositivo USB conectado al televisor.
- **Nota:** Para que se pueda grabar, el televisor debe formatear el dispositivo USB utilizado. Esta operación suprimirá definitivamente su contenido.
- Pulse ▼/▲ para seleccionar **Sistema de archivos PVR** y luego **ENTER** para entrar en el submenú.
- Seleccione el disco que quiere controlar. Luego pulse ▼/▲ para seleccionar **Control de Sistema de archivos PVR** y pulse **ENTER** para iniciar el análisis.
- Para formatear el disco, pulse ▼/▲ para seleccionar **Formateo**. También puede configurar la **Volumen de adelantamiento temporal**, la **velocidad** y el **límite de grabación libre**.

Relación de aspecto

- Pulse ▼/▲ para seleccionar **Relación de aspecto** y luego pulse **ENTER** para entrar en el submenú.
- Pulse ▼/▲ para seleccionar una de las proporciones de visualización disponibles: **Auto**, **4:3**, **16:9**, **Zoom1** y **Zoom2**.

Pantalla azul

- Pulse ▼ / ▲ para seleccionar **Pantalla azul** y luego pulse **ENTER** para seleccionar **Activar/Desactivar**.

Primera instalación

- Pulse ▼ / ▲ para seleccionar **Primera instalación** y luego pulse **ENTER** para ver el correspondiente submenú. Para la configuración, consulte el capítulo **PRIMERA INSTALACIÓN** al principio de este manual.

Restablecer ajustes predeterminados

- Pulse ▼ / ▲ para seleccionar **Restablecer ajustes predeterminados** y luego pulse **ENTER** para ver el correspondiente submenú. Si confirma esta opción, se restablecerán todos los ajustes con sus valores predeterminados de fábrica.



ATENCIÓN: ¡se suprimirán todos sus ajustes!

Actualizar el software (USB)

- Pulse ▼ / ▲ para seleccionar **Actualizar el software (USB)** y luego pulse **ENTER** para ver el correspondiente submenú.
- Para efectuar la actualización, conecte el dispositivo USB con la actualización del software en el puerto USB del televisor. Luego pulse **ENTER** y siga las instrucciones que aparecen en pantalla.



ATENCIÓN: no desconecte el dispositivo USB ni desenchufe el televisor durante la actualización. ¡Una actualización errónea puede causar daños al televisor! Si tiene cualquier pregunta, póngase en contacto con el servicio de atención al cliente.

HDMI CEC



Condición previa: compatibilidad con la función **HDMI CEC/ARC**.

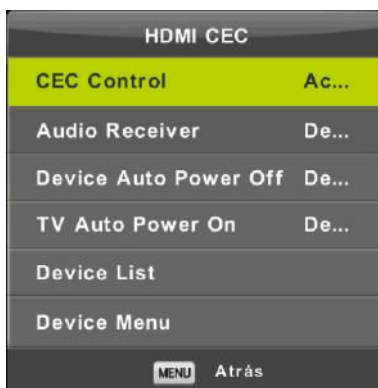

- Pulse ▼ / ▲ para seleccionar **HDMI CEC** y luego pulse **ENTER** para entrar en el submenú.
- Luego pulse ▼ / ▲ para seleccionar la opción que quiera **Activar/Desactivar**.
- Para ver la **Lista de dispositivos**, pulse **ENTER** para entrar en el submenú.

FUNCIONES MULTIMEDIA

Nota: antes de utilizar el menú **USB**, conecte un dispositivo USB y luego pulse **ENTER** para configurar la fuente de entrada en USB. Pulse ◀ / ▶ para seleccionar **USB** en el menú **SOURCE** y luego pulse **ENTER** para entrar.



- Pulse ◀ / ▶ para seleccionar la opción que quiera en el menú **MULTIMEDIA** y luego pulse **ENTER** para entrar en el correspondiente submenú.

Foto



- Pulse ◀/▶ para seleccionar **FOTO** en el menú principal y luego pulse **ENTER** para entrar. Para salir y volver al menú anterior, pulse **EXIT**. Para quitar la imagen, pulse el botón **ROJO** de la parte inferior izquierda de la pantalla. Se eliminará la imagen del soporte digital.
- Pulse ◀/▶ para elegir el archivo que quiera ver en el menú del archivo y luego pulse **ENTER** para ver la imagen.
- Cuando resalte su selección, aparecerá la información del archivo a la derecha y la imagen en el centro.

Música













- Pulse ◀/▶ para seleccionar **MÚSICA** en el menú principal y luego pulse **ENTER** para entrar. Para salir y volver al menú anterior, pulse **EXIT**. Para suprimir un archivo de música, pulse el botón **ROJO** de la parte inferior izquierda de la pantalla.
- Pulse ◀/▶ para elegir el archivo que quiera escuchar y luego pulse **ENTER** para entrar. Pulse ◀/▶ para volver al menú anterior.



- En la parte inferior de la pantalla, encontrará varias funciones útiles para ayudarle a escuchar música fácilmente.

Español

	Reproducir o pausar.
	Reproducir hacia atrás.
	Reproducir más deprisa.
	Reproducir la canción anterior.
	Reproducir la siguiente canción.
	Detener.
	Repetirlo todo.
	Silenciar la reproducción.
	Organizar las canciones por orden alfabético.
	Mostrar detalles de la canción.
	Configurar la hora exacta de reproducción de la canción.

Película



- Pulse ◀/▶ para seleccionar **PELÍCULA** en el menú principal y luego pulse **ENTER** para entrar. Para salir y volver al menú anterior, pulse **EXIT**. Para suprimir un archivo de vídeo, pulse el botón **ROJO** de la parte inferior izquierda de la pantalla.
- Pulse ◀/▶ para elegir la película que quiera ver y luego pulse **ENTER** para seleccionar la película que quiera. Pulse ◀/▶ para volver al menú anterior.

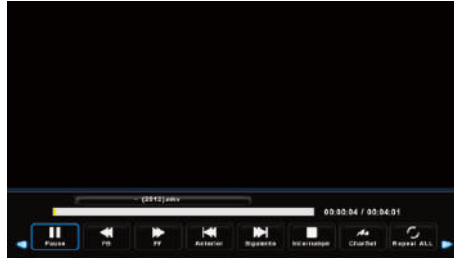

- En la parte inferior de la pantalla, encontrará varias funciones útiles para ayudarle a ver películas fácilmente.



Reproducir o pausar.



Reproducir hacia atrás.



Reproducir más deprisa.



Reproducir la película anterior.



Reproducir la siguiente película.



Detener.



Configurar el tamaño de la fuente de los subtítulos.



Repetirlo todo.



Organizar las películas por orden alfabético.



Mostrar detalles de la película.



Configurar la hora exacta de reproducción de la película.

Texto



- Pulse ◀/▶ para seleccionar **TEXTO** en el menú principal y luego pulse **ENTER** para entrar. Para salir y volver al menú anterior, pulse **EXIT**. Para suprimir un archivo, pulse el botón **ROJO** de la parte inferior izquierda de la pantalla.
- Con ◀/▶, seleccione el archivo de texto que quiera ver en la lista de la parte izquierda de la pantalla. Luego pulse **ENTER** para entrar y pulse ◀/▶ para volver al menú anterior.

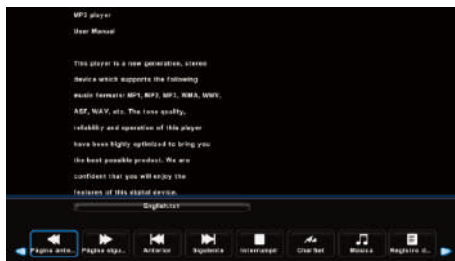

- En la parte inferior de la pantalla, encontrará varias funciones útiles para facilitarle la lectura del texto en pantalla.



Leer la página anterior.



Leer la siguiente página.



Leer el archivo anterior.



Leer el siguiente archivo.



Detener.



Configurar el tamaño de la fuente.



Escuchar música durante la lectura.



Organizar los archivos por orden alfabético.

RESOLUCIÓN DE PROBLEMAS

El usuario puede resolver algunos problemas del televisor que resumimos en el siguiente cuadro. No obstante, recuerde que el usuario no puede reparar este televisor y que está prohibido abrirlo, así como introducir herramientas en su interior.

Si tiene algún problema de funcionamiento, compruebe los siguientes puntos antes de ponerse en contacto con atención al cliente:

Problemas	Soluciones
El televisor no se enciende	<ul style="list-style-type: none"> • Compruebe que el cable de alimentación esté enchufado. Si no hay corriente, desenchufe el cable, espere 60 segundos y vuelva a enchufarlo. Ponga el televisor en marcha. • Si persiste el problema, enchufe el cable a otra toma de corriente. Si no se resuelve el problema, póngase en contacto con atención al cliente.
Señal deficiente	<ul style="list-style-type: none"> • Problema de recepción de la señal de la antena. Ponga la antena en alto para mejorar la calidad de la recepción. • Si utiliza una antena interior, la recepción puede ser más difícil. Puede cambiar la dirección de la antena para ajustar la imagen. Si no consigue mejorar la señal, debe utilizar una antena exterior.
No hay imagen	<ul style="list-style-type: none"> • El televisor se pone en modo En espera automáticamente. Para reactivarlo, pulse el botón ALIMENTACIÓN. • Compruebe que el cable de la antena esté correctamente conectado a la parte posterior del televisor. • Seleccione otras fuentes y compruebe que el problema no procede del televisor.
Hay imagen, pero no sonido	<ul style="list-style-type: none"> • Suba el volumen. • Compruebe que el televisor no esté en modo «SILENCIAR». Pulse  para reactivar el sonido.
Hay sonido, pero no imagen/colores	<ul style="list-style-type: none"> • Compruebe que el cable HDMI esté conectado correctamente. • Aumente la luminosidad y el contraste.
Imagen estática con nieve y ruido	<ul style="list-style-type: none"> • Compruebe que la antena esté correctamente conectada a la parte posterior del televisor.
Líneas de interferencia en la pantalla	<ul style="list-style-type: none"> • Puede haber interferencias debidas a algún otro aparato eléctrico. Apague esos aparatos.

Problemas	Soluciones
El mando a distancia no funciona	<ul style="list-style-type: none"> • Oriente el mando a distancia hacia el sensor de infrarrojos del televisor. • Compruebe que ha quitado el embalaje de plástico del mando a distancia. • Intente utilizar el mando más cerca del televisor. • Compruebe que las pilas estén puestas correctamente o cámbielas.
No hay vídeo (modo ordenador)	<ul style="list-style-type: none"> • Compruebe que el cable de la pantalla esté bien enchufado a la toma VGA. • Compruebe que el cable no esté doblado o deteriorado.
Parpadeo vertical (modo ordenador)	<ul style="list-style-type: none"> • Entre en el menú principal, seleccione el modo de configuración PANTALLA y ajuste la imagen con la opción Posición V para eliminar las líneas verticales.
Parpadeo horizontal (modo ordenador)	<ul style="list-style-type: none"> • Entre en el menú principal, seleccione el modo de configuración PANTALLA y ajuste la imagen con la opción Posición H para eliminar las líneas horizontales.
La pantalla está demasiado luminosa o demasiado oscura (modo ordenador)	<ul style="list-style-type: none"> • Ajuste la luminosidad o el contraste en el menú principal.
El ordenador no responde	<ul style="list-style-type: none"> • Compruebe que la resolución de la pantalla del ordenador sea compatible con la resolución del televisor.
Aparecen unas líneas al conectar un dispositivo al puerto RCA	<ul style="list-style-type: none"> • Asegúrese de estar utilizando un cable de buena calidad.
Problemas sin resolver	<ul style="list-style-type: none"> • Desconecte el cable de alimentación, espere 30 segundos y vuelva a enchufarlo. Si sigue sin resolverse el problema, no intente reparar el televisor por su cuenta. • Póngase en contacto con el servicio de atención al cliente o con un técnico cualificado.

Nota: No deje el televisor con una imagen estática o inmóvil, como un vídeo pausado o la visualización de un menú, durante un largo periodo de tiempo. Esto podría causar daños a la pantalla y generar «una imagen residual» o «imagen fantasma».

Si necesita más información, consulte las instrucciones de seguridad que figuran al comienzo de este manual.

En caso de duda, póngase en contacto con el servicio de atención al cliente autorizado del fabricante.

ALMACENAMIENTO

- Antes de almacenar el dispositivo, desconéctelo del suministro eléctrico.
- Almacene el aparato en un lugar fresco, seco y limpio. Conserve el aparato fuera del alcance de los niños y las mascotas.
- Guarde el embalaje para almacenar su aparato cuando no lo vaya a utilizar durante un periodo de tiempo prolongado.

EMBALAJE Y MEDIOAMBIENTE

Cómo desechar los materiales del embalaje

Los materiales del embalaje protegen su aparato contra los posibles daños que se puedan originar en el transporte. Estos materiales son respetuosos con el medioambiente ya que son reciclables. El reciclado de los materiales permite, al mismo tiempo, economizar las materias primas y reducir la producción de residuos.

ADVERTENCIA

Nunca coloque un televisor en un lugar inestable. Un televisor puede caer y causar lesiones personales graves o la muerte. Muchas lesiones, especialmente en los niños, se pueden evitar tomando precauciones simples como:

1. El uso de armarios o soportes recomendados por el fabricante del televisor.
2. Utilizar únicamente muebles que puedan soportar de forma segura el televisor.
3. Asegurarse de que el televisor no sobresalga del borde de los muebles de soporte.
4. No colocar el televisor sobre muebles altos (por ejemplo, armarios o librerías) sin anclar tanto el mueble como el televisor a un soporte adecuado.
5. No colocar el televisor sobre telas u otros materiales que puedan estar ubicados entre el televisor y los muebles de soporte.
6. Educar a los niños sobre los peligros de subirse a los muebles para alcanzar el televisor o sus controles.

Si su televisor existente está siendo guardado y reubicado, se deben aplicar las mismas consideraciones que las anteriores.

Tornillo para montaje en pared: 22-24 pulgadas M4, 28-70 pulgadas M6, 75 pulgadas M8

Nota: no colgarlo en ángulo para evitar el riesgo de caída.

Cómo desechar su antiguo aparato

RECOGIDA SELECTIVA DE RESIDUOS DE APARATOS ELÉCTRICOS Y ELECTRÓNICOS



Este aparato lleva el símbolo RAEE (Residuos de Aparatos Eléctricos y Electrónicos) que significa que al final de su vida útil, no debe tirarse a la basura, sino que debe depositarse en la unidad de clasificación de residuos de su localidad. La valorización de los residuos permite contribuir a conservar nuestro medio ambiente.

PROTECCIÓN DEL MEDIO AMBIENTE - DIRECTIVA 2012/19/EU

Para preservar nuestro medio ambiente y nuestra salud, la eliminación de los aparatos eléctricos y electrónicos al final de su vida útil debe hacerse según normas muy precisas y requiere la implicación de todos, tanto del proveedor como del usuario.



Es por ello que su aparato, tal y como señala el símbolo  que se encuentra en su placa de características o en su embalaje, no debe, bajo ningún concepto, tirarse a un contenedor público o privado de residuos domésticos. El usuario tiene derecho a depositar el aparato en un lugar público de recogida selectiva de residuos para que sea reciclado o reutilizado para otras aplicaciones de conformidad con la directiva.

Por la seguridad de los niños, guarde sus aparatos en un lugar seguro hasta que pueda eliminarlos, preferentemente fuera de su domicilio.



¡IMPORTANTE!

- El cambio de pilas debe hacerse respetando las regulaciones en vigor respecto al desecho de pilas.
- Lleve las pilas usadas a un punto de recogida designado, donde serán tratadas de forma respetuosa con el medio ambiente.

WARRANTY CONDITIONS

EN

This product is guaranteed against faults caused by defects in manufacturing or the materials used for a period of two years, starting from the date of purchase.* This warranty does not cover defects or damage caused by failure to install the device correctly, incorrect use of the product, or excessive wear and tear.

*proof of purchase required.

CONDITION DE GARANTIE

FR

Ce produit est garanti pour une période de 2 ans à partir de la date d'achat*, contre toute défaillance résultant d'un vice de fabrication ou de matériau. Cette garantie ne couvre pas les vices ou les dommages résultant d'une mauvaise installation, d'une utilisation incorrecte ou de l'usure anormale du produit.

*sur présentation du ticket de caisse.

GARANTIEVOORWAARDEN

NL

Dit product wordt gegarandeerd voor een periode van 2 jaar vanaf de aankoopdatum*, voor elke storing die het gevolg is van een fabricagefout of het materiaal. Gebreken of schade door slechte installatie, onjuist gebruik of abnormale slijtage van het product worden niet gedekt door deze garantie.

*op vertoon van kassabon.

CONDICIONES DE GARANTÍA

ES

El certificado de garantía de este producto tiene una duración de 2 años a partir de la fecha de compra* que se limita a los defectos de fabricación y averías del material. Se excluyen de la garantía deficiencias o daños originados por una mala instalación, errores en la manipulación o por un uso inadecuado.

*previa presentación del comprobante de compra.

ELECTRO DEPOT

1 route de Vendeville

59155 FACHES-THUMESNIL - FRANCE



Made in PRC