

**FR**  
**CONDITION DE GARANTIE**  
Ce produit est garanti pour une période de 2 ans à partir de la date d'achat\*, contre toute défaillance résultant d'un vice de fabrication ou de matériau. Cette garantie ne couvre pas les vices ou les dommages résultant d'une mauvaise installation, d'une utilisation incorrecte ou de l'usure anormale du produit.

**EN**  
**WARRANTY CONDITIONS**  
This product is guaranteed against faults caused by defects in manufacturing or the materials used for a period of two years, starting from the date of purchase.\* This warranty does not cover defects or damage caused by failure to install the device correctly, incorrect use of the product, or excessive wear and tear.

**NL**  
**GARANTIEVOORWAARDEN**  
Dit product wordt gegarandeerd voor een periode van 2 jaar vanaf de aankoopdatum\*, voor elke storing die het gevolg is van een fabricagefout of het materiaal. Gebreken of schade door slechte installatie, onjuist gebruik of abnormale slijtage van het product worden niet gedekt door deze garantie.

**ES**  
**CONDICIONES DE GARANTÍA**  
El certificado de garantía de este producto tiene una duración de 3 años a partir de la fecha de compra\* que se limita a los defectos de fabricación y averías del material. Se excluyen de la garantía deficiencias o daños originados por una mala instalación, errores en la manipulación o por un uso inadecuado.

**CLIMATISEURS LOCAUX  
ROOM AIR CONDITIONERS  
LOKALE AIRCONDITIONERS  
AIRES ACONDICIONADOS LOCALES**

**972441 – CLIM-A5**

CONSIGNES D'UTILISATION	.....02
INSTRUCTIONS FOR USE	.....18
GEBRUIKSAANWIJZINGEN	.....32
INSTRUCCIONES DE USO	.....48

ELECTRO DEPOT  
1 route de Vendeville  
59155 FACHES-THUMESNIL - FRANCE



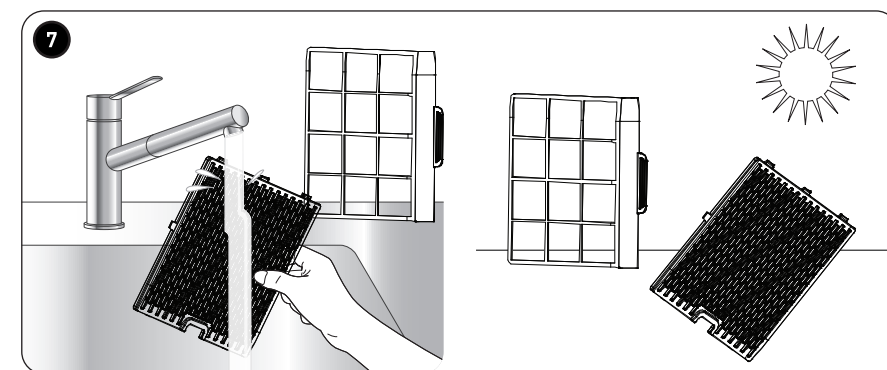
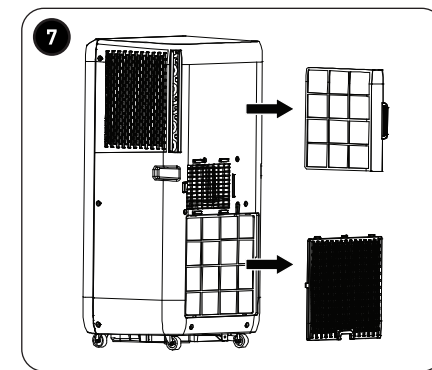
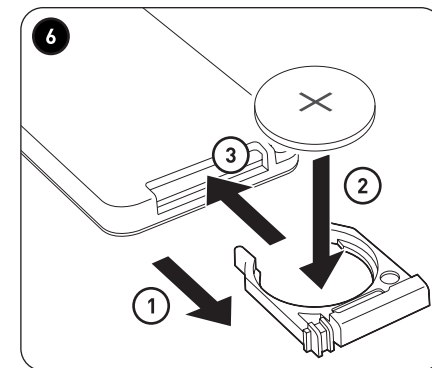
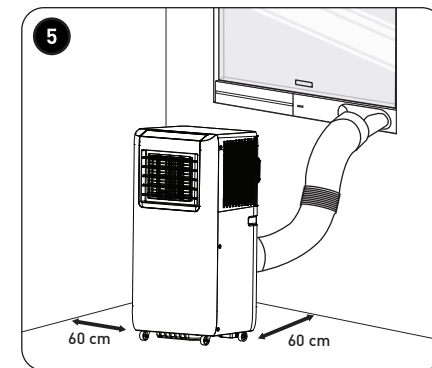
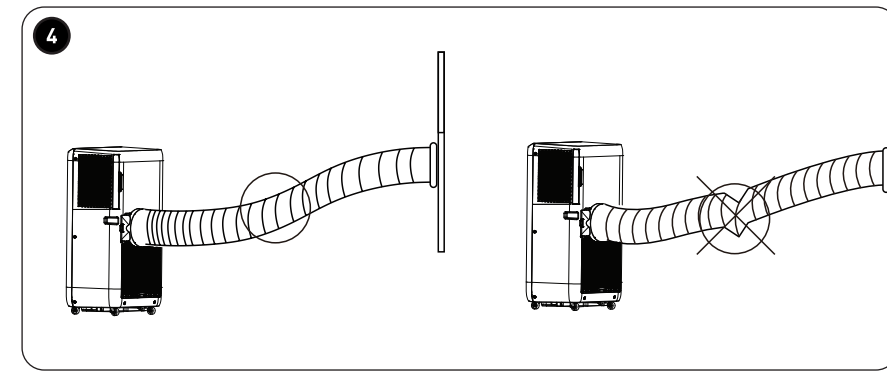
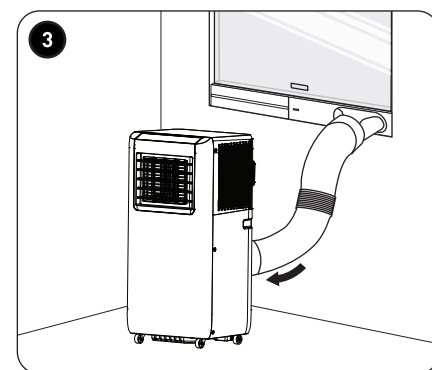
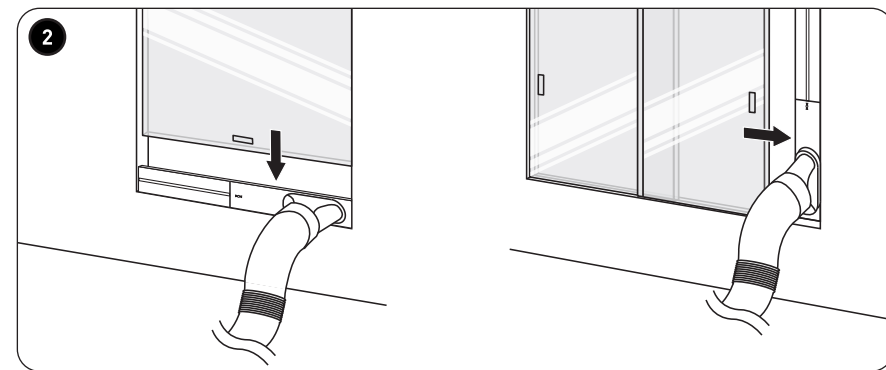
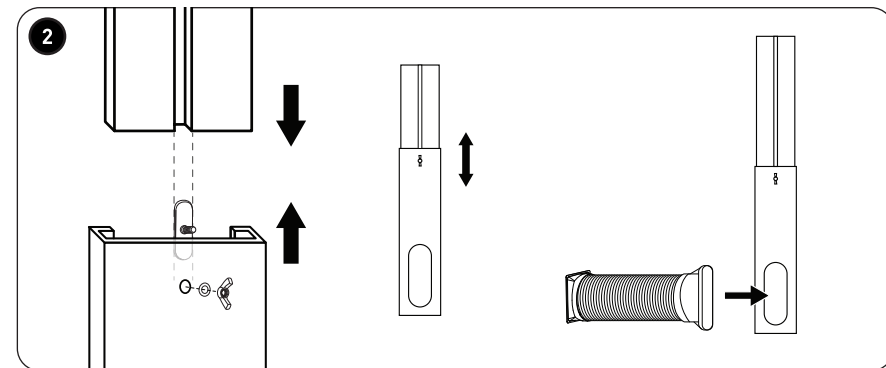
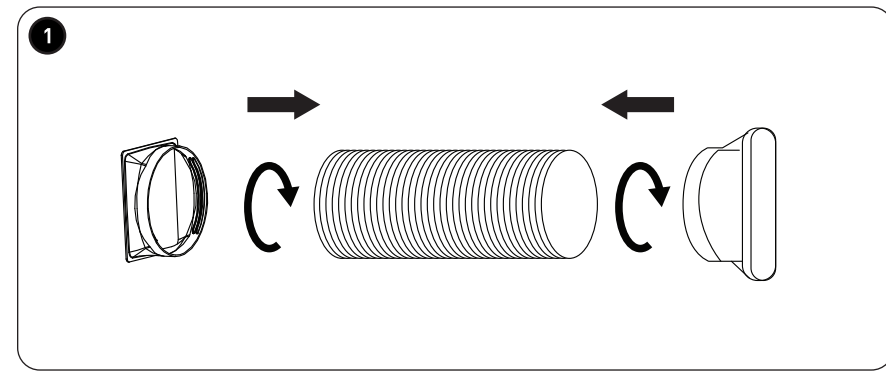
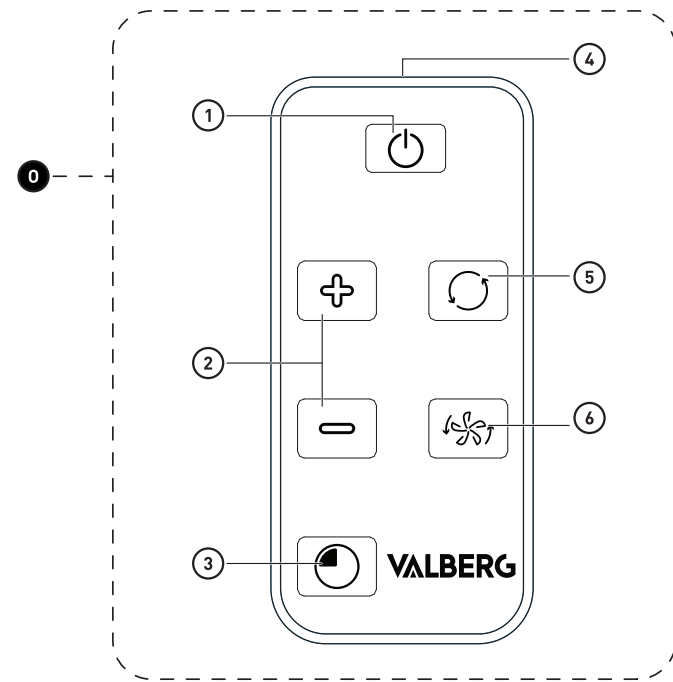
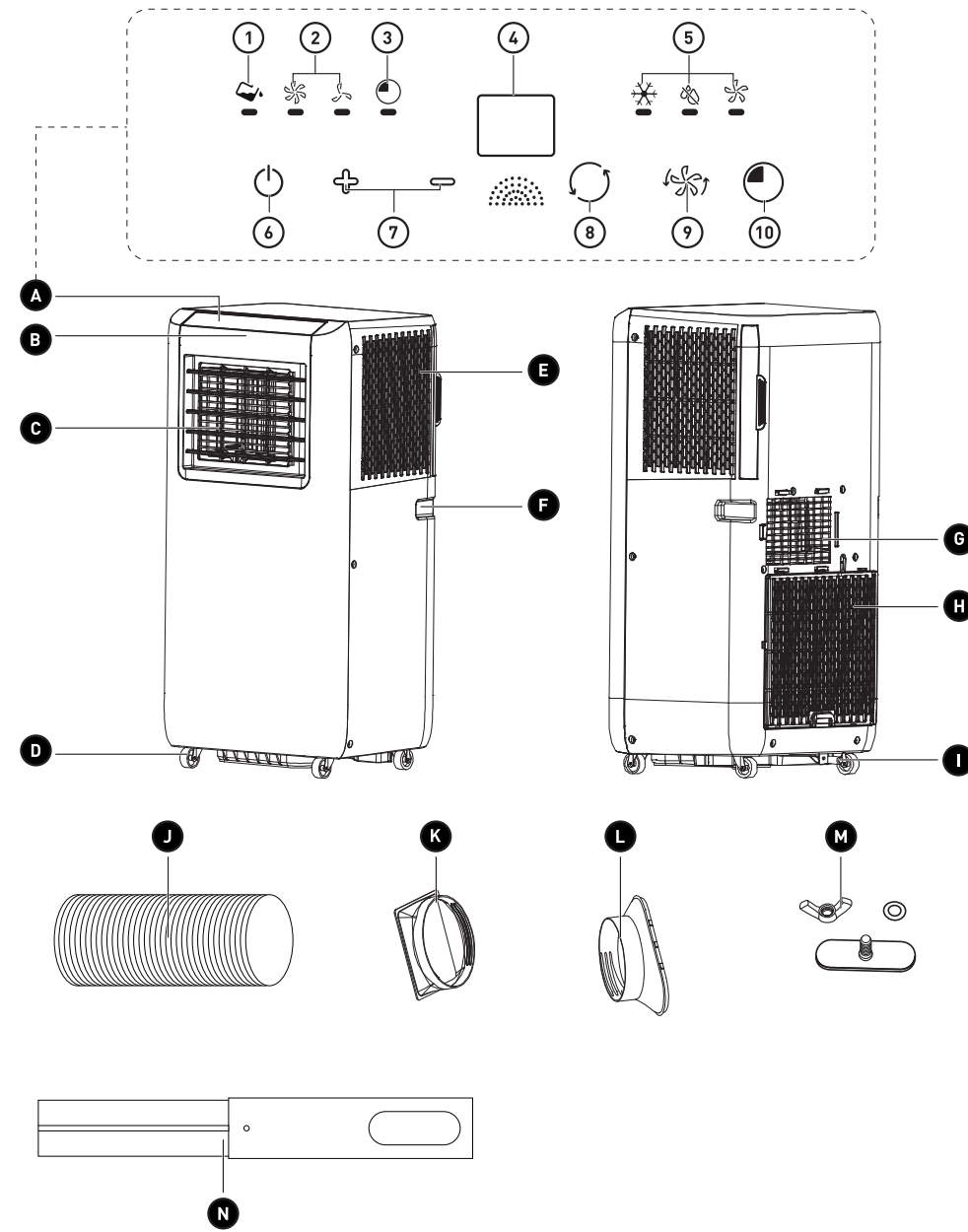

# Merci !

Merci d'avoir choisi ce produit VALBERG.  
Choisis, testés et recommandés par ELECTRO DEPOT,  
les produits de la marque VALBERG vous assurent  
une utilisation simple, une performance fiable et  
une qualité irréprochable.  
Grâce à cet appareil, vous savez que chaque utilisation  
vous apportera satisfaction.

Bienvenue chez ELECTRO DEPOT.

Visitez notre site Internet : [www.electrodepot.fr](http://www.electrodepot.fr)  
[www.electrodepot.be](http://www.electrodepot.be)

**VOTRE AVIS COMPTE !**



**PARTAGEZ  
VOTRE EXPERIENCE  
SUR LES PRODUITS**

Parce que votre satisfaction est notre priorité, nous vous proposons  
de donner votre avis sur ce produit. Il sera transmis et analysé par  
nos équipes afin d'améliorer continuellement le produit.

**Donnez votre avis sur <http://www.electrodepot.fr/avis-client>**



**ELECTRO DEPOT**

2

FR

# Table des matières

**A**

## **Aperçu de l'appareil**

Composants  
Aperçu de l'appareil  
Utilisation prévue  
Caractéristiques

---

**B**

## **Utilisation de l'appareil**

Installation  
Fonctionnement

---

**C**

## **Nettoyage et entretien**

Nettoyage et entretien  
Dépannage  
Rangement

Les notices sont aussi disponibles sur le site  
<http://www.electrodepot.fr/sav/notices/>  
<http://www.electrodepot.be/fr/sav/notices>

## Composants

- A** Panneau de commande
- ① Indicateur de réservoir d'eau plein
- ② Indicateurs de haute/basse vitesse
- ③ Voyant du minuteur
- ④ Écran
  - Voyants de mode :
    - Cool (climatiseur)
    - Dehum (déshumidificateur)
    - Fan (ventilateur)
- ⑥ Bouton **POWER** (marche/arrêt)
- ⑦ Boutons **TEMP+ / TEMP-**
- ⑧ Bouton **MODE**
- ⑨ Bouton **SPEED** (vitesse)
- ⑩ Bouton **TIMER** (minuteur)
- B** Récepteur de la télécommande
- C** Sortie d'air froid
- D** Roulette (x4)
- E** Couvercle d'entrée d'air supérieure avec filtre

- F** Poignée
- G** Sortie d'air
- H** Couvercle d'entrée d'air inférieure
- I** Bouchon de vidange
- J** Tuyau d'évacuation
- K** Connecteur d'évacuation
- L** Connecteur de fenêtre
- M** Boulon, rondelle et écrou papillon
- N** Cadre de fenêtre réglable
- O** Télécommande
- 1** Bouton **POWER** (marche/arrêt)
- 2** Boutons **AUGMENTER/RÉDUIRE**
- 3** Bouton **TIMER** (minuteur)
- 4** Transmetteur de capteur
- 5** Bouton **MODE**
- 6** Bouton **SPEED** (vitesse)

## Aperçu de l'appareil

- Déballez l'appareil. Retirer toutes les étiquettes du produit. Veuillez vérifier son exhaustivité et s'il est en bon état. Si l'appareil est endommagé ou présente un dysfonctionnement, ne l'utilisez pas et rapportez-le à votre revendeur ou service après-vente.
- Conservez tous les emballages hors de portée des enfants. Il existe un risque d'accident si les enfants jouent avec les matériaux d'emballage.

## Utilisation prévue

- Ce produit est conçu exclusivement pour un usage domestique. Il n'est pas conçu pour une utilisation industrielle ou professionnelle.
- Toute autre utilisation est susceptible d'endommager le produit ou de provoquer des blessures.

## Caractéristiques

Modèle :	VALBERG – 972441 – CLIM-A5
<b>Unité principale</b>	
Capacité de refroidissement :	1 500 W (5 000 BTU)
Capacité de déshumidification :	0,5 l/h
Tension de fonctionnement :	CA 220-240 V, ~50 Hz
Puissance/courant d'entrée de refroidissement :	575 W/2,67 A
Débit d'air :	250 m <sup>3</sup> /h
Gaz réfrigérant :	R290 / 75 g
Pression de sortie :	2,5 MPa
Pression d'aspiration :	1,2 MPa
Fusible :	3,15 A, CA 250 V
Taille de l'unité principale (L x P x H) :	33,0 x 28,0 x 68,5 cm
Poids :	18 kg
Classe de protection :	Classe I
<b>Télécommande</b>	
Pile :	1 pile CR2025 3 V ( <b>fournie</b> )
Distance de fonctionnement :	5 mètres

	Symbole	Valeur	Unité
Capacité de refroidissement nominale :	$P_{nom}$ de refroidissement	1,5	kW
Capacité de chauffage nominale :	$P_{nom}$ de chauffage	--	kW
Puissance de refroidissement nominale :	$P_{EER}$	0,570	kW
Puissance calorifique nominale :	$P_{COP}$	--	kW
Coefficient d'efficacité énergétique nominal :	CLASSE EER A :	2,61	—
Coefficient de performance nominal :	$COP_d$	--	—
Consommation électrique avec le « thermostat éteint » :	$P_{TO}$	--	W
Consommation électrique en mode « veille » :	$P_{SR}$	0,5	W
Une consommation électrique horaire de « 0,575 » kWh, déterminée en fonction des résultats obtenus dans des conditions de test standard. La consommation d'énergie réelle dépend des conditions d'utilisation et de l'emplacement de l'appareil.	Q	0,575 kWh/60 min.	
Niveau de puissance acoustique :	$L_{WA}$	65	dB(A)
Potentiel de réchauffement climatique :	PRP	3	kg/eq. CO <sub>2</sub>
Coordonnées pour plus d'informations :	ELECTRO DEPOT 1 route de Vendeville 59155 FACHES-THUMESNIL- FRANCE		



**REMARQUE :** N'essayez jamais de réparer le circuit de réfrigération ou de démonter l'appareil. Contactez toujours un technicien qualifié.



## Installation



**ATTENTION !** Vérifiez que l'appareil est éteint et débranché de la prise secteur avant d'installer ou de changer des pièces.

### Sélection d'un emplacement adéquat pour l'appareil

- L'appareil doit être installé dans une pièce de plus de 4 m<sup>2</sup>.
- Placez l'appareil sur une surface stable et plane.
- Assurez-vous de laisser au moins 60 cm d'espace autour de l'ensemble de l'appareil pour permettre une bonne aération et éviter que la sortie/l'entrée d'air ne soit bloquée par des objets ménagers, tels que des rideaux, des meubles et des murs.
- Placez l'appareil près d'une fenêtre ou d'une porte et à proximité d'une prise secteur.

### Installation du système d'évacuation

- 1 Fixez le connecteur d'évacuation à une extrémité du tuyau d'évacuation en poussant ce dernier dans le connecteur d'évacuation, puis en le tournant dans le sens des aiguilles d'une montre jusqu'à ce qu'il s'enclenche fermement. De la même manière, fixez l'autre extrémité du tuyau d'évacuation au connecteur de fenêtre.
- 2 Étendez le cadre réglable pour l'ajuster à votre fenêtre. Fixez-le avec le boulon, la rondelle et l'écrou papillon. Placez le cadre horizontalement pour les fenêtres à guillotine et verticalement pour les fenêtres coulissantes horizontales. Fixez le connecteur de fenêtre sur le cadre réglable et appuyez fermement jusqu'à ce qu'il s'enclenche. Utilisez du ruban adhésif pour fixer le cadre réglable et couvrir tous les espaces autour du cadre ou du connecteur de fenêtre, afin de garantir une efficacité maximale.
- 3 Fixez le tuyau d'évacuation assemblé à l'arrière de l'appareil en alignant les rainures du connecteur d'évacuation avec les fentes de l'orifice d'évacuation. Appuyez ensuite fermement pour le maintenir en place.
- 4 Rallongez le tuyau d'évacuation autant que nécessaire pour placer l'appareil dans la position souhaitée. La longueur du tuyau d'évacuation est de 24 cm à 150 cm.



**REMARQUE :** Veillez à ne pas étirer à l'excès, écraser ou plier de façon abrupte le tuyau d'évacuation, car cela pourrait entraîner des dommages et/ou un dysfonctionnement. Assurez-vous qu'il y a au moins 60 cm entre l'appareil et les autres objets. Une ventilation insuffisante peut entraîner une surchauffe. 5

**Installation de la pile de la télécommande**

Retirez le film plastique du compartiment de la pile.

- 6 1. Poussez le bouton de déverrouillage vers l'intérieur et tirez sur le support de la pile pour le sortir. Retirez la pile usée.
2. Insérez 1 pile CR2025 3 V en respectant les polarités (+ et -) indiquées sur le support.
3. Remplacez le support de la pile dans la télécommande en le faisant glisser jusqu'à entendre un clic.
4. La télécommande est maintenant prête à être utilisée.





**ATTENTION !** Retirez les piles lorsque vous prévoyez de ne pas utiliser la télécommande pendant une longue période.

**Fonctionnement**

**AVERTISSEMENT !** Avant de mettre l'appareil en marche, assurez-vous qu'il est resté en position verticale pendant au moins 6 heures.

**Mise en marche/arrêt de l'appareil**

- Branchez la fiche sur une prise secteur. L'appareil émettra un bip sonore et la température actuelle s'affichera.
- Appuyez sur le bouton  pour mettre l'appareil en marche. Le mode **FAN** (ventilateur, qui est le mode par défaut) commencera à basse vitesse. Les voyants de ventilateur et de basse vitesse s'allumeront et la température actuelle s'affichera.
- Appuyez à nouveau sur le bouton  pour éteindre l'appareil.
- Débranchez l'appareil de la prise secteur pour l'éteindre complètement.

**Sélection d'un mode**

1. Appuyez sur le bouton  de l'appareil pour sélectionner 1 des 3 modes (le voyant correspondant s'allumera) :

Voyant de mode	Description
Cool (Froid) (Climatiseur)	<ul style="list-style-type: none"> <li>• Refroidit la température de l'air jusqu'à la température réglée (16 °C à 31 °C).</li> <li>• Vous pouvez sélectionner toutes les fonctions dans ce mode : température, vitesse et minuteur.</li> </ul> <p><b>IMPORTANT :</b> Le tuyau d'évacuation doit être raccordé pour évacuer l'air chaud vers l'extérieur.</p>

Dehum  
(Déshumidificateur)

- Élimine l'humidité de l'air.
- La vitesse du ventilateur est réglée sur une vitesse basse. Le mode Minuteur peut être sélectionné mais la vitesse et la température seront désactivées dans ce mode.

**IMPORTANT :** Lorsque le voyant **W.F** s'allume, vous devez vider le réservoir d'eau de l'appareil ; reportez-vous à la section **Vidange manuelle de l'appareil** pour découvrir comment vidanger l'appareil.

Fan (Ventilateur)

- Fait circuler l'air sans le refroidir.
- Seules les fonctions de vitesse et de minuteur peuvent être sélectionnées dans ce mode.

**REMARQUE :** Aucun tuyau d'évacuation n'est nécessaire.

### Température (mode climatiseur uniquement)



- Appuyez sur les boutons **+ / -** autant de fois que nécessaire pour régler la température indiquée à l'écran (de 16 °C à 31 °C). La température cible réglée s'affichera pendant 5 secondes, puis lorsque le climatiseur est en cours d'utilisation, la température ambiante actuelle s'affichera.
- Si la température ambiante est inférieure à la température réglée, la fonction de climatisation s'arrêtera, mais le ventilateur continuera de fonctionner.
- L'appareil active et arrête la fonction de climatisation pour maintenir la température réglée.

### Speed (Vitesse, mode climatiseur/ventilateur uniquement)

- Appuyez sur le bouton  pour sélectionner la vitesse basse ou haute (le voyant correspondant s'allumera).



### Timer (Minuteur, tous les modes)

Vous pouvez régler le minuteur pour mettre en marche ou éteindre l'appareil après une période comprise entre 1 et 24 heures.

- **Pour régler l'heure d'arrêt de l'appareil**, assurez-vous qu'il est sous tension. Appuyez sur le bouton  pour entrer dans la fonction du minuteur. Le voyant du minuteur s'allume et l'heure clignote. Appuyez ensuite sur les boutons **+ / -** pour régler le nombre d'heures après lesquelles vous souhaitez que l'appareil s'éteigne. Appuyez sur le bouton  (lorsque l'heure clignote et avant que le mode de réglage ne s'éteigne et ne s'arrête de clignoter) pour confirmer et lancer le minuteur.



**REMARQUE :** Lorsque vous réglez le minuteur, le temps restant s'affiche à l'écran.

- **Pour régler l'appareil pour qu'il s'allume à une certaine heure**, assurez-vous qu'il est hors tension. Appuyez sur le bouton  pour entrer dans la fonction du minuteur. Le voyant du minuteur s'allume et l'heure clignote. Appuyez ensuite sur les boutons **+ / -** pour régler le nombre d'heures après lesquelles vous souhaitez que l'appareil s'allume. Appuyez sur le bouton  (lorsque l'heure clignote et avant que le mode de réglage ne s'éteigne et ne s'arrête de clignoter) pour confirmer et lancer le minuteur.



**REMARQUE** : Lorsque la minuterie est réglée pour la mise en marche de l'appareil, l'écran affiche le nombre d'heures restantes.

- **Pour annuler le minuteur**, appuyez sur le bouton  jusqu'à ce que le voyant du minuteur s'éteigne.

### Direction du flux d'air

Pour changer la direction du flux d'air verticalement (vers le haut ou vers le bas), il suffit de pousser les clapets d'aération vers le haut ou vers le bas. Pour changer la direction du flux d'air horizontalement (gauche ou droite), tirez le levier qui déplace les clapets intérieurs vers la gauche ou vers la droite.

### Protection de surcharge

Si l'appareil s'éteint en raison d'une panne de courant ou d'une surchauffe, vous devez attendre 3 minutes avant de le redémarrer. Si la fiche est retirée, tous les réglages du minuteur seront perdus et l'appareil démarrera en mode par défaut.

La protection contre les surcharges peut se déclencher dans les situations suivantes :



Mode	Environnement
Climatisation	La température ambiante est supérieure à 43 °C
	La température ambiante est inférieure à 15 °C
Déshumidification	La température ambiante est inférieure à 15 °C
Ventilation	La température ambiante est supérieure à 31 °C



**REMARQUE** : Si des fenêtres ou des portes sont laissées ouvertes lorsque l'appareil est en mode climatiseur ou déshumidificateur et que l'humidité relative est supérieure à 80 %, de la condensation peut s'écouler de la sortie d'air froid.

### Télécommande

Les boutons de la télécommande fonctionnent de la même manière que ceux du panneau de commande. Cependant, il y a quelques différences dans les icônes, comme vous pouvez le voir ci-dessous :

Télécommande	Panneau de commande	Fonction
		Sélectionner le mode
	+ / -	Augmenter ou diminuer la température ou le temps

Dirigez la télécommande vers le récepteur à l'avant de l'appareil. Assurez-vous d'utiliser la télécommande à moins de 5 mètres de l'appareil (sans obstacles entre eux). Si la télécommande ne fonctionne pas, rapprochez-la de l'appareil ou changez la pile.

## B

## Utilisation de l'appareil



**REMARQUE** : D'autres capteurs infrarouges peuvent interférer avec les performances de la télécommande. Éloignez ces appareils de la télécommande.

## Nettoyage et entretien



### ATTENTION !

- Éteignez et débranchez toujours l'appareil avant de le nettoyer.
  - Pour le nettoyage de l'appareil, n'utilisez jamais de produits inflammables ou abrasifs (comme du benzène ou du white-spirit), de brosses métalliques, d'éponges à récurer, de laine de fer ou d'outils pointus.
  - Ne plongez jamais l'appareil, le cordon ou la fiche d'alimentation dans l'eau.
- Nettoyez régulièrement l'appareil et évitez toute accumulation de poussière afin d'optimiser ses performances, de réduire la nécessité de réparations et d'assurer la longévité du produit.
  - Nettoyez l'extérieur avec un chiffon doux et humide. Veillez à ce qu'aucun liquide ne pénètre dans l'appareil.

### Nettoyage du filtre/couvercle d'entrée d'air

- Nettoyez le filtre/couvercle d'entrée d'air supérieure/inférieure toutes les 2 semaines dans des environnements poussiéreux ou après environ 100 heures d'utilisation pour éviter que le flux d'air ne soit restreint et, par conséquent, n'endommage l'appareil.

1. Tenez la languette du filtre d'entrée d'air supérieur et retirez-le. Utilisez la poignée au bas du couvercle d'entrée d'air inférieure pour le soulever et le retirer.
2. Rincez les éléments à l'eau courante du côté opposé au sens du flux d'air . Utilisez un détergent doux si la saleté est difficile à enlever.
3. Laissez-les sécher complètement à l'air libre.
4. Réinstallez les éléments.

### Vidange manuelle de l'appareil **8**

- De la condensation peut s'accumuler dans l'appareil, en particulier dans les environnements humides ou lorsqu'il y a de grandes variations de températures entre le jour et la nuit.

- Lorsque l'appareil est rempli d'eau, il s'éteint automatiquement et l'indicateur **W.F** s'allume.
- Placez soigneusement l'appareil au-dessus d'une canalisation ou placez un récipient sous le bouchon de vidange pour recueillir l'eau. Retirez le bouchon. Laissez l'eau s'écouler et, si nécessaire, inclinez l'appareil vers l'arrière pour éliminer les quelques dernières gouttes d'eau.
- Une fois l'appareil vidé, remplacez le bouchon de vidange. Assurez-vous qu'il est fermement inséré.
- Redémarrez l'appareil.

**REMARQUE :**

- Lorsque le filtre/couvercle d'entrée d'air est retiré, veillez à ne pas toucher les composants (évaporateur) à l'intérieur de l'appareil, car vous pourriez les endommager ou vous blesser.
- N'utilisez jamais l'appareil sans le filtre/couvercle d'entrée d'air en place. Cela pourrait endommager l'évaporateur et d'autres pièces à l'intérieur de l'appareil.

**Mesures de sécurité à prendre en cas de fuite de fluide frigorigène**

**ATTENTION !** Le gaz réfrigérant est extrêmement inflammable. Veuillez toujours garder à l'esprit que le gaz réfrigérant est inodore. Suivez toutes les précautions de sécurité pour éviter les risques d'incendie, de blessures corporelles ou de mort.

Si une fuite est suspectée parce que le boîtier de l'appareil est endommagé, qu'il y a un faible débit d'air, que de l'air chaud s'échappe de l'appareil en mode climatisation ou que vous entendez un léger sifflement, vous devez immédiatement :

- Débrancher l'appareil
- Ouvrir les fenêtres
- Évacuer la zone
- Appeler les pompiers.

## Dépannage

Symptôme	Cause possible	Solution
L'appareil ne fonctionne pas correctement.	<ul style="list-style-type: none"> <li>• La source d'alimentation est mal connectée.</li> <li>• Le fusible a sauté.</li> <li>• Il y a trop d'eau dans l'appareil et celui-ci s'est éteint.</li> <li>• La température ambiante est en dehors de la plage de fonctionnement.</li> </ul>	<ul style="list-style-type: none"> <li>• Insérez fermement la fiche du cordon d'alimentation dans la prise secteur.</li> <li>• Remplacez le fusible 3,15 A/CA 250 V (technicien qualifié uniquement).</li> <li>• Videz l'appareil en retirant le bouchon de vidange.</li> <li>• La température de fonctionnement doit être comprise entre 5 et 35 °C.</li> </ul>
L'appareil fonctionne avec une capacité réduite.	<ul style="list-style-type: none"> <li>• Le filtre/couvercle d'entrée d'air est sale.</li> <li>• Le tuyau d'évacuation est bouché.</li> <li>• Les portes et les fenêtres ont été laissées ouvertes.</li> <li>• Le mode utilisé est incorrect.</li> <li>• Le tuyau d'évacuation est détaché.</li> </ul>	<ul style="list-style-type: none"> <li>• Nettoyez le filtre/couvercle d'entrée d'air si nécessaire.</li> <li>• Retirez tout blocage.</li> <li>• Gardez les portes et les fenêtres fermées.</li> <li>• Réglez le mode et, si vous utilisez le mode climatiseur, réglez la température en dessous de la température ambiante actuelle.</li> <li>• Assurez-vous que le tuyau d'évacuation est solidement fixé.</li> </ul>
Il y a une fuite d'eau.	<ul style="list-style-type: none"> <li>• De l'eau s'est répandue hors de l'appareil.</li> </ul>	<ul style="list-style-type: none"> <li>• Videz l'appareil en retirant le bouchon de vidange.</li> </ul>
Il y a un bruit excessif.	<ul style="list-style-type: none"> <li>• L'appareil est placé sur une surface inégale.</li> <li>• Certaines pièces sont mal fixées et vibrent.</li> <li>• Des bruits de gargouillement peuvent être entendus.</li> </ul>	<ul style="list-style-type: none"> <li>• Placez l'appareil sur un sol horizontal et ferme.</li> <li>• Fixez et serrez les pièces.</li> <li>• Cela est normal. Le bruit vient du réfrigérant.</li> </ul>



Symptôme	Cause possible	Solution	
Codes d'erreur	E2	<ul style="list-style-type: none"> <li>• Défaillance du capteur de température ambiante.</li> </ul>	<ul style="list-style-type: none"> <li>• Vérifiez la connexion ou remplacez le capteur. Nettoyez et réinsérez le capteur de température.</li> </ul>
	E3	<ul style="list-style-type: none"> <li>• Défaillance du capteur d'huile de l'évaporateur.</li> </ul>	<ul style="list-style-type: none"> <li>• Remplacez le capteur du serpentin de l'évaporateur.</li> </ul>
	E4	<ul style="list-style-type: none"> <li>• L'appareil est rempli d'eau.</li> </ul>	<ul style="list-style-type: none"> <li>• Videz l'eau.</li> </ul>
	E5	<ul style="list-style-type: none"> <li>• Défaillance du capteur de serpentin de condenseur.</li> </ul>	<ul style="list-style-type: none"> <li>• Remplacer le capteur de serpentin de condenseur.</li> </ul>

## Rangement

Si vous prévoyez de ne pas utiliser l'appareil pendant une période prolongée (plus de quelques semaines), nous vous recommandons de le nettoyer et de le sécher soigneusement. Veuillez ranger l'appareil en suivant les étapes suivantes :

1. Débranchez l'appareil et retirez le tuyau d'évacuation et le cadre de la fenêtre.
2. Vidangez toute l'eau de l'appareil.
3. Retirez et nettoyez le filtre/couvercle d'entrée d'air. Conservez le filtre/couvercle d'entrée d'air dans un endroit sec et sans poussière pendant quelques jours avant de le repositionner, pour permettre à l'évaporateur de sécher. Lorsque l'eau a été vidangée, l'appareil peut également être utilisé en mode ventilateur pendant environ une demi-journée à basse vitesse pour bien sécher l'intérieur de l'appareil. Repositionnez ensuite le filtre/couvercle d'entrée d'air et remettez le bouchon de vidange en place.
4. Rangez toujours l'appareil en position verticale.
5. Retirez la pile de la télécommande.
6. Rangez l'appareil et ses accessoires dans un environnement sec, sans poussière et bien ventilé.

C

## Nettoyage et entretien



**AVERTISSEMENT !** L'évaporateur à l'intérieur de l'appareil doit être séché avant de ranger l'appareil, pour éviter que de la moisissure ne se forme ou que des pièces internes ne soient endommagées.

# Thank you!

Thank you for choosing this VALBERG product. VALBERG products are chosen, tested, and recommended by ELECTRO DEPOT, so you can be sure you are getting a top-quality, easy-to-use product that won't let you down.

We're confident your new device will be a pleasure to use every day!

Welcome to ELECTRO DEPOT.



# Table of Contents

**A**

## **Product overview**

Parts  
Product overview  
Intended use  
Specifications

---

**B**

## **Product usage**

Installation  
Operation

---

**C**

## **Cleaning and maintenance**

Cleaning and maintenance  
Troubleshooting  
Storage

## Parts

- A** Control panel
- ① Water tank full indicator
- ② High/low speed indicators
- ③ Timer indicator
- ④ Screen
- Mode lights:
  - ⑤ • Cool (air conditioner)
  - Dehum (dehumidifier)
  - Fan
- ⑥ **POWER** button
- ⑦ **TEMP+ / TEMP-** buttons
- ⑧ **MODE** button
- ⑨ **SPEED** button
- ⑩ **TIMER** button
- B** Remote control receiver
- C** Cold air outlet
- D** Wheel (x4)
- E** Upper air intake cover with filter

- F** Handle
- G** Air outlet
- H** Lower air inlet cover
- I** Drain plug
- J** Drain hose
- K** Drain connector
- L** Window connector
- M** Bolt, washer and wing nut
- N** Adjustable window frame
- O** Remote control
- 1** **POWER** button
- 2** **INCREASE/DECREASE** buttons
- 3** **TIMER** button
- 4** Sensor transmitter
- 5** **MODE** button
- 6** **SPEED** button

## Product overview

- Unpack the unit. Remove all the labels from the product. Check that it is complete and in a good condition. If the unit is damaged or faulty, do not use it and take it to your retailer or after-sales service centre.
- Keep all packaging out of the reach of children. There is a risk of accidents if children play with packaging materials.

## Intended use

- This product is for domestic use only. It has not been designed for industrial or professional use.
- Any other use may damage the product or cause injury.

## Specifications

Model: VALBERG – 972441 – CLIM-A5

### Main unit

Cooling capacity: 1500 W (5,000 BTU)

Dehumidification capacity: 0.5 L/h

Operating voltage: AC 220-240 V, ~50 Hz

Cooling input power/current: 575 W/2.67 A

Air flow: 250 m<sup>3</sup>/h

Refrigerant gas: R290 / 75 g

Outlet pressure: 2.5 MPa

Suction pressure: 1.2 MPa

Fuse: 3.15 A, 250 V AC

Main unit size (W x D x H): 33.0 x 28.0 x 68.5 cm

Weight: 18 kg

Protection class: Class I

### Remote control

Battery: 1x 3 V CR2025 battery **(included)**

Operating range: 5 metres

	Symbol	Value	Unit
Rated cooling capacity:	Cooling $P_{nom}$	1.5	kW
Nominal heating capacity:	Heating $P_{nom}$	--	kW
Rated cooling power:	$P_{EER}$	0.570	kW
Rated heat output:	$P_{COP}$	--	kW
Rated energy efficiency coefficient:	EER CLASS A:	2.61	—
Rated coefficient of performance:	$COP_d$	--	—
Power consumption with the "thermostat off":	$P_{TO}$	--	W
Power consumption in "standby" mode:	$P_{SR}$	0.5	W
An hourly power consumption of "0.575" kWh, determined according to results obtained under standard test conditions. The actual power consumption depends on the conditions of use and the location of the unit.	Q	0.575 kWh/60 min.	
Sound power level:	$L_{WA}$	65	dB(A)
Global warming potential:	PRP	3	kg/eq. CO <sub>2</sub>
Contact details for more information:	ELECTRO DEPOT 1 route de Vendeville 59155 FACHES-THUMESNIL- FRANCE		



**NOTE:** Never attempt to repair the refrigeration circuit or disassemble the unit. Always contact a qualified technician.



## Installation



**WARNING!** Make sure the unit is switched off and unplugged from the mains socket before installing or changing any parts.

### Selecting a suitable location for the unit

- The unit must be installed in a room larger than 4 m<sup>2</sup>.
- Place the unit on a flat, stable surface.
- Make sure to leave a gap of at least 60 cm around the entire unit to allow for good ventilation and prevent the air outlet/inlet from being blocked by household items, such as curtains, furniture and walls.
- Place the unit near a window or door, plus close to a mains socket.

### Installing the drainage system

- 1 Attach the drain connector to one end of the drain hose by pushing the latter into the drain connector, then twisting it clockwise until it clicks firmly into place. Similarly attach the other end of the drain hose to the window connector.
- 2 Extend the adjustable frame to fit your window. Secure it with the bolt, washer and wing nut. Place the frame horizontally for sash windows and vertically for horizontal sliding windows. Attach the window connector to the adjustable frame and press firmly until it clicks into place. Use tape to secure the adjustable frame and cover all gaps around the frame or window connector, to ensure maximum efficiency.
- 3 Secure the assembled drain hose to the back of the unit by aligning the grooves on the drain connector with the slots in the drain outlet. Then press firmly to secure in place.
- 4 Extend the drain hose as far as needed for the unit to be positioned in the desired location. The drain hose measures 24 to 150 cm long.



**NOTE:** Take care not to overstretch, crush or sharply bend the drain hose, as this may result in damage and/or a malfunction. Make sure there is a gap of at least 60 cm between the unit and any other objects. Insufficient ventilation can lead to overheating. 5

### Installing the remote control battery

Remove the plastic film from the battery compartment.

- 6 1. Push the release button inwards and pull the battery casing out. Remove the dead battery.
2. Insert 1x 3 V CR2025 battery, whilst making sure to respect the polarities (+ and -) indicated on the casing.
3. Slide the battery casing back into the remote control until you hear it click firmly into place.
4. The remote control is now ready to use.





**WARNING!** Remove the batteries whenever you do not plan on using the remote control for a long period of time.

## Operation



**WARNING!** Before switching on the unit, make sure that it has been kept in an upright position for at least 6 hours.

### Switching the unit on/off

- Connect the plug to a mains socket. The unit will beep and the current temperature will be displayed.
- Press the  button to turn on the unit. The **FAN** mode (the default mode) will start at low speed. The fan and low speed indicators will light up and the current temperature will be displayed.
- Press the  button again to switch off the unit.
- Unplug the unit from the mains socket to completely switch it off.

### Selecting a mode

1. Press the unit's  button to select 1 of the 3 modes (the corresponding indicator will light up):

Mode indicator	Description
Cool (Air Conditioner)	<ul style="list-style-type: none"> <li>• Cools the air temperature to the set temperature (16°C to 31°C).</li> <li>• All this mode's functions can be selected: temperature, speed and timer.</li> </ul> <p><b>IMPORTANT:</b> The drain hose must be connected to expel the hot air outside.</p>

**Dehum (Dehumidifier)**

- Removes moisture from the air.
- The fan speed is set to a low speed. Timer mode can be selected but the speed and temperature will be disabled in this mode.

**IMPORTANT:** When the **W.F** indicator lights up, you must empty the unit's water tank; refer to the **Manually draining the unit** section to find out how to drain the unit.

**Fan**

- Circulates the air without cooling it.
- Only the speed and timer functions can be selected in this mode.

**NOTE:** No drain hose is required.

**Temperature** (air conditioner mode only)



- Press the **+ / -** buttons as many times as necessary to adjust the temperature indicated on the screen (from 16°C to 31°C). The set target temperature will be displayed for 5 seconds, then when the air conditioner is in operation, the current room temperature will be displayed.
- If the room temperature is lower than the set temperature, the air conditioning function will stop, but the fan will continue to run.
- The unit turns the air conditioning function on and off to maintain the set temperature.

**Speed** (air conditioning/fan mode only)

- Press the  button to select the low or high speed (the corresponding indicator will light up).



**Timer** (all modes)

You can set the timer to turn the unit on or off after a period between 1 and 24 hours.

- **To set the unit's switch-off time,** make sure that the power is on. Press the  button to enter the timer function. The timer indicator will light up and the hour will flash. Then press the **+ / -** buttons to set the number of hours after which you would like the unit to turn off. Press the  button (when the hour is flashing and before the setting mode turns off and stops flashing) to confirm and start the timer.



**NOTE:** Whenever the timer is set, the remaining time will be displayed on the screen.

- **To set the unit to turn on at a certain time,** make sure that it is turned off. Press the  button to enter the timer function. The timer indicator will light up and the hour will flash. Then press the **+ / -** buttons to set the number of hours after which you would like the unit to turn on. Press the  button (when the hour is flashing and before the setting mode turns off and stops flashing) to confirm and start the timer.



**NOTE:** When the timer has been set to turn on the unit at a certain time, the number of hours remaining will be displayed on the screen.

- **To cancel the timer,** press the  button until the timer indicator turns off.

### Airflow direction

To change the vertical airflow direction (up or down), simply push the vent flaps up or down. To change the horizontal airflow direction (left or right), pull the lever that moves the inner flaps left or right.

### Overload protection

Should the unit turn off due to a power cut or overheating, you must wait 3 minutes before restarting it. If the plug is removed, all programmed timer settings will be lost and the unit will start in default mode.

The overload protection can trip in the following situations:

Mode	Environment
Air conditioner	The ambient temperature is above 43°C
	The ambient temperature is below 15°C
Dehumidification	The ambient temperature is below 15°C
Fan	The ambient temperature is above 31°C



**NOTE:** If any windows or doors are left open whilst the unit is in the air conditioning or dehumidifying mode and the relative humidity is above 80%, condensation may drip from the cold air outlet.

### Remote control

The remote control buttons work just like the control panel ones. However, some of the icons are different, as indicated below:

Remote control	Control panel	Function
		Selects the mode
	+ / -	Increases or decreases the temperature or time

Point the remote control at the receiver on the front of the unit. Make sure that the remote control is used within 5 metres of the unit (with no obstacles in between). If the remote control is not working, move it closer to the unit or change the battery.



**NOTE:** Other infrared sensors can interfere with the remote control's performance. Move such devices away from the remote control.

## Cleaning and maintenance



### WARNING!

- Before cleaning, always turn off and unplug the unit.
- When cleaning the unit, never use flammable or abrasive products (such as benzene or white spirit), metal brushes, scouring pads, wire wool or sharp utensils.
- Never immerse the unit, cable or power plug in water.

- Regularly clean your unit and keep it dust free to optimise its performance, reduce the need for repairs and ensure product longevity.
- Clean the exterior with a soft, damp cloth. Make sure that no liquid enters the unit.

### Cleaning the air intake filter/cover

- Clean the upper/lower air intake filter/cover every 2 weeks in dusty environments or after approximately 100 hours of use to prevent the airflow from becoming restricted and consequently damaging the unit.

1. Hold the upper air intake filter's tab and remove it. Use the handle at the bottom of the lower air inlet cover to lift and remove it.
2. Rinse the parts under running water on the opposite side to the air flow's direction. Use a mild detergent to remove any stubborn dirt.
3. Let them air dry completely.
4. Reinstall the components.

### Manually draining the unit **8**

- Condensation may collect in the unit, especially in humid environments or areas in which the day and night temperatures vary considerably.
- Whenever the unit's water tank becomes full, it will automatically switch off and the **W.F** indicator will light up.
- Carefully position the unit over a pipe or place a container under the drain plug to collect the water. Remove the cap. Let the water run out and, if necessary, tilt the unit backwards to remove the last few drops of water.

- Once the unit has been emptied, reposition the drain plug. Make sure it has been firmly inserted.
- Restart the unit.

**NOTE:**

- When the air inlet filter/cover is removed, be careful not to touch the components (evaporator) inside the unit, as you could damage them or injure yourself.
- Never operate the unit without the air inlet filter/cover in place. This could damage the unit's evaporator and other internal components.

**Safety measures to be taken in the event of a refrigerant leak**

**WARNING!** Refrigerant gas is extremely flammable. Please always bear in mind that refrigerant gas is odourless. Follow all the safety precautions to avoid the risk of fire, personal injury or death.

If a leak is suspected because the unit's housing is damaged, there is a weak airflow, hot air is escaping from the unit in air conditioning mode or you can hear a faint hissing sound, you must immediately:

- Unplug the unit
- Open the windows
- Evacuate the area
- Call the fire service.

## Troubleshooting

Symptom	Possible Cause	Solution	
The unit is not working properly.	<ul style="list-style-type: none"> <li>The power source has been incorrectly connected.</li> <li>The fuse has blown.</li> <li>There is too much water in the unit and it has switched off.</li> <li>The ambient temperature is outside the operating range.</li> </ul>	<ul style="list-style-type: none"> <li>Firmly insert the power cable plug into the mains socket.</li> <li>Replace the 3.15 A/250 V AC fuse (qualified technician only).</li> <li>Drain the unit by removing the drain plug.</li> <li>The operating temperature should be between 5 and 35°C.</li> </ul>	
The unit is operating at a reduced capacity.	<ul style="list-style-type: none"> <li>The air inlet filter/cover is dirty.</li> <li>The drain hose is clogged.</li> <li>Doors and windows have been left open.</li> <li>The incorrect mode is being used.</li> <li>The drain hose has detached.</li> </ul>	<ul style="list-style-type: none"> <li>Clean the air inlet filter/cover if necessary.</li> <li>Remove any blockages.</li> <li>Keep the doors and windows closed.</li> <li>Set the mode and, if the air conditioning mode is being used, set the temperature below the current ambient temperature.</li> <li>Make sure the drain hose has been securely attached.</li> </ul>	
There is a water leak.	<ul style="list-style-type: none"> <li>Water has spilled out of the unit.</li> </ul>	<ul style="list-style-type: none"> <li>Drain the unit by removing the drain plug.</li> </ul>	
It is making too much noise.	<ul style="list-style-type: none"> <li>The unit has been placed on an uneven surface.</li> <li>Some parts are loose and vibrating.</li> <li>Gurgling noises can be heard.</li> </ul>	<ul style="list-style-type: none"> <li>Place the unit on a horizontal, stable floor.</li> <li>Secure and tighten the parts.</li> <li>This is normal. The noise is coming from the refrigerant.</li> </ul>	
Error codes	E2	<ul style="list-style-type: none"> <li>Ambient temperature sensor fault.</li> </ul>	<ul style="list-style-type: none"> <li>Check the connection or replace the sensor. Clean and reinsert the temperature sensor.</li> </ul>
	E3	<ul style="list-style-type: none"> <li>Evaporator oil sensor fault.</li> </ul>	<ul style="list-style-type: none"> <li>Vervang de sensor van de verdamperspoel.</li> </ul>
	E4	<ul style="list-style-type: none"> <li>The unit's water tank is full.</li> </ul>	<ul style="list-style-type: none"> <li>Empty the water.</li> </ul>
	E5	<ul style="list-style-type: none"> <li>Condenser coil sensor fault.</li> </ul>	<ul style="list-style-type: none"> <li>Replace the condenser coil sensor.</li> </ul>

## Storage

If you do not plan on using the unit for an extended period of time (more than a few weeks), we recommend thoroughly cleaning and drying it. Please store the unit as follows:

1. Unplug the unit and remove both the drain hose and window frame.
2. Drain all the water from the unit.
3. Remove and clean the air inlet filter/cover. Store the air inlet filter/cover in a dry, dust-free place for a few days before repositioning it, in order to allow the evaporator to dry out. When the water has been drained, the unit can also be used in fan mode for about half a day at low speed to thoroughly dry the inside of the unit. Then reposition the air inlet filter/cover, followed by the drain plug.
4. Always store the unit in an upright position.
5. Remove the battery from the remote control.
6. Store the unit and its accessories in a dry, dust-free and well-ventilated environment.



**WARNING!** The unit's evaporator must be dried before putting the unit away, in order to prevent mould from forming or damaging the internal parts.



# Bedankt!

Proficiat met uw keuze voor een product van VALBERG. De selectie en de testen van de toestellen van VALBERG gebeuren volledig onder controle en supervisie van ELECTRO DEPOT. We staan garant voor de kwaliteit van de toestellen van VALBERG, die uitmunten in hun eenvoudig gebruik, hun betrouwbare werking en hun onberispelijke kwaliteit.

ELECTRO DEPOT beveelt de VALBERG toestellen aan en is ervan overtuigd dat u uiterst tevreden zal zijn bij elk gebruik van het toestel. Welkom bij ELECTRO DEPOT.

Bezoek onze website: [www.electrodepot.be](http://www.electrodepot.be)



**ELECTRO DEPOT**

32

NL

# Inhoudstafel

**A**

## Overzicht van het toestel

Onderdelen  
Overzicht van het apparaat  
Doelmatig gebruik  
Specificaties

---

**B**

## Gebruik van het toestel

Installatie  
Werking

---

**C**

## Reiniging en onderhoud

Reiniging en onderhoud  
Probleemoplossing  
Opslag

## Onderdelen

- A** Bedieningspaneel
- ① Indicator van vol waterreservoir
- ② Indicatoren voor hoge/lage snelheid
- ③ Timer-controlelampje
- ④ Scherm
  - Moduscontrolelampjes
    - Cool (airconditioner)
    - Dehum (luchtontvochtiger)
    - Fan (ventilator)
- ⑥ **POWER** (aan/uit) knop
- ⑦ **TEMP+ / TEMP-** knoppen
- ⑧ **MODE** knop
- ⑨ **SPEED** (snelheid) knop
- ⑩ **TIMER** knop
- B** Ontvanger van afstandsbediening
- C** Koude luchtuitlaat
- D** Wiel (x4)
- E** Bovenste luchtinlaatdeksel met filter

- F** Handgreep
- G** Luchtuitlaat
- H** Deksel voor onderste luchtinlaat
- I** Afvoerplug
- J** Afvoerslang
- K** Uitlaataansluiting
- L** Raamaansluiting
- M** Bout, sluitring en vleugelmoer
- N** Verstelbaar raamframe
- O** Afstandsbediening
- 1** **POWER** (aan/uit) knop
- 2** **OMHOOG/OMLAAG** knoppen
- 3** **TIMER** knop
- 4** Sensorzender
- 5** **MODE** knop
- 6** **SPEED** (snelheid) knop

## Overzicht van het apparaat

- Haal het apparaat uit de verpakking. Verwijder alle etiketten van het product. Controleer het apparaat op volledigheid en of het zich in een goede staat bevindt. Als het apparaat beschadigd of defect is, gebruik het niet en breng het terug naar uw handelaar of klantendienst.
- Bewaar alle verpakking buiten het bereik van kinderen. Er is risico op een ongeval als kinderen met de verpakking spelen.

## Doelmatig gebruik

- Dit product is alleen bestemd voor huishoudelijk gebruik. Het is niet ontworpen voor industrieel of professioneel gebruik.
- Elk ander gebruik kan schade aan het product of letsel aan personen teweegbrengen.

## Specificaties

Model:	VALBERG – 972441 – CLIM-A5
<b>Hoofdeenheid</b>	
Koelvermogen:	1 500 W (5 000 BTU)
Ontvochtigingscapaciteit:	0,5 L/u
Bedrijfsspanning:	AC 220-240 V, ~50 Hz
Koelingangsvermogen/-stroom:	575 W/2,67 A
Luchtdebiet:	250 m <sup>3</sup> /u
Koudemiddel:	R290 / 75g
Uitgangsdruk:	2,5 MPa
Aanzuigdruk:	1,2 MPa
Zekering:	3,15 A, AC 250 V
Afmetingen hoofdeenheid (B x D x H):	33,0 x 28,0 x 68,5 cm
Gewicht:	18 kg
Beschermingsklasse:	Klasse I
<b>Afstandsbediening</b>	
Batterij:	1 x CR2025 3 V batterij ( <b>inbegrepen</b> )
Werkingsbereik:	5 meter

	Symbol	Waarde	Eenheid
Nominale koelcapaciteit:	$P_{\text{nom}}$ koeling	1,5	kW
Nominale verwarmingscapaciteit:	$P_{\text{nom}}$ verwarming	--	kW
Nominaal koelvermogen:	$P_{\text{EER}}$	0,570	kW
Nominaal verwarmingsvermogen:	$P_{\text{COP}}$	--	kW
Nominale energie-efficiëntiecoëfficiënt:	KLASSE EER A:	2,61	—
Nominaal prestatiecoëfficiënt:	$\text{COP}_d$	--	—
Stroomverbruik in de stand 'thermostaat uit':	$P_{\text{TO}}$	--	W
Stroomverbruik in de stand 'stand-b':	$P_{\text{SR}}$	0,5	W
Een stroomverbruik per uur van '0,575' kWh, bepaald op basis van resultaten verkregen onder standaard testomstandigheden. Het werkelijk stroomverbruik is afhankelijk van de gebruiksomstandigheden en de plaats waar het apparaat wordt gebruikt.	Q	0,575 kWh/60 min.	
Geluidsvermogeniveau:	$L_{\text{WA}}$	65	dB(A)
Klimaatopwarmingsvermogen:	PRP	3	kg/eq. CO <sub>2</sub>
Contactgegevens voor meer informatie:	ELECTRO DEPOT 1 route de Vendeville 59155 FACHES THUMESNIL, FRANKRIJK		



**OPMERKING:** Probeer nooit het koelcircuit te repareren of het apparaat uit elkaar te halen. Neem altijd contact op met een gekwalificeerde technicus.

## Installatie



**OPGELET!** Controleer of het apparaat is uitgeschakeld en de stekker uit het stopcontact is gehaald voor het installeren of vervangen van onderdelen.

### Een geschikte locatie voor het apparaat selecteren

- Het apparaat moet worden geïnstalleerd in een ruimte groter dan 4 m<sup>2</sup>.
- Plaats het apparaat op een stabiel en vlak oppervlak.
- Zorg ervoor dat er ten minste 60 cm vrije ruimte rond het apparaat is om een goede ventilatie te waarborgen en om te voorkomen dat de luchtuitlaat/-inlaat wordt geblokkeerd door huishoudelijke voorwerpen, zoals gordijnen, meubilair en muren.
- Plaats het apparaat in de buurt van een raam of deur en dichtbij een stopcontact.

### Het afvoersysteem installeren

- 1 Bevestig de uitlaataansluiting aan een uiteinde van de afvoerslang door de slang in de uitlaataansluiting te duwen en vervolgens met de klok mee te draaien totdat de slang stevig vastzit. Maak op dezelfde manier het ander uiteinde van de afvoerslang aan de raamaansluiting vast.
- 2 Verleng het verstelbaar frame zodat het in uw raam past. Zet het vast met de bout, sluitring en vleugelmoer. Plaats bij verticale schuiframen het frame horizontaal en bij horizontale schuiframen het frame verticaal. Bevestig de raamaansluiting aan het verstelbaar frame en druk stevig totdat het vast komt te zitten. Gebruik kleefband om het verstelbaar frame vast te maken en bedek alle ruimtes rond het frame of de raamaansluiting voor een maximale efficiëntie.
- 3 Bevestig de in elkaar gezette afvoerslang aan de achterkant van het apparaat door de groeven op de uitlaataansluiting op één lijn te brengen met de sleuven van de afvoeropening. Druk vervolgens stevig om het op zijn plaats vast te zetten.
- 4 Trek de afvoerslang zo ver als nodig uit om het apparaat in de gewenste positie te plaatsen. De lengte van de afvoerslang is tussen 24 cm en 150 cm.



**OPMERKING:** Zorg ervoor dat u de afvoerslang niet overmatig uittrekt, plat drukt of scherp buigt, dit kan leiden tot schade en/of een storing. Zorg ervoor dat er een vrije ruimte van minstens 60 cm tussen het apparaat en andere voorwerpen is. Onvoldoende ventilatie kan oververhitting veroorzaken. 5

### De batterij in de afstandsbediening installeren

Verwijder de plastic folie van het batterijvak.

- 6 1. Duw de ontgrendelingsknop in en trek aan de batterijhouder om deze uit te halen. Verwijder de gebruikte batterij.
2. Plaats 1 CR2025 3 V batterij met inachtneming van de polen (+ en -) die op de houder zijn aangegeven.
3. Schuif de batterijhouder opnieuw in de afstandsbediening totdat een klik wordt gehoord.
4. De afstandsbediening is nu klaar voor gebruik.





**OPGELET!** Verwijder de batterijen als u van plan bent de afstandsbediening langere tijd niet te gebruiken.

## Werking



**WAARSCHUWING!** Voordat u het apparaat inschakelt, zorg dat het minstens 6 uur rechtop heeft gestaan.

### Het apparaat in-/uitschakelen

- Steek de stekker in een gepast stopcontact. U hoort een geluidssignaal en de huidige temperatuur wordt weergegeven.
- Druk op de  knop om het apparaat in te schakelen. De **FAN**-modus (ventilator, wat de standaardmodus is) start op de lage snelheid. Het ventilator- en lage snelheid- controlelampje branden en de huidige temperatuur wordt weergegeven.
- Druk opnieuw op de  knop om het apparaat uit te schakelen.
- Haal de stekker uit het stopcontact om het apparaat volledig van de voeding te ontkoppelen.

### Een modus selecteren

1. Druk op de knop  van het apparaat om 1 van de 3 modi te selecteren (het overeenkomstig controlelampje brandt):

Controlelampje	Beschrijving
Cool (Koud) (Airconditioner)	<ul style="list-style-type: none"> <li>• Koelt de luchttemperatuur tot de ingestelde temperatuur (16°C tot 31°C).</li> <li>• In deze modus kunt u alle functies selecteren: temperatuur, snelheid en timer.</li> </ul> <p><b>BELANGRIJK:</b> De afvoerslang moet worden aangesloten om de warme lucht naar buiten af te voeren.</p>



Dehum  
(Luchtontvochtiger)

- Verwijdert vocht uit de lucht.
- De ventilatorsnelheid is op een lage snelheid ingesteld. De Timermodus kan worden geselecteerd, maar de snelheid en temperatuur zijn in deze modus uitgeschakeld.

**BELANGRIJK:** Wanneer het **W.F**-controlelampje brandt, moet u het waterreservoir van het apparaat legen.

Raadpleeg de sectie **Het apparaat handmatig legen** voor meer informatie over het legen van het apparaat.

Fan (Ventilator)

- Laat lucht circuleren zonder die af te koelen.
- In deze modus kunnen alleen de snelheid- en timerfunctie worden geselecteerd.

**OPMERKING:** Er is geen afvoerslang nodig.

**Temperatuur** (alleen voor de modus airconditioner)



- Druk zo vaak als nodig is op de **+ / -** knoppen om de aangegeven temperatuur op het scherm aan te passen (tussen 16°C en 31°C). De ingestelde doeltemperatuur wordt gedurende 5 seconden weergegeven en wanneer de airconditioner in gebruik is, wordt de huidige kamertemperatuur weergegeven.
- Als de kamertemperatuur lager is dan de ingestelde temperatuur, dan stopt de airconditioningsfunctie, maar blijft de ventilator draaien.
- Het apparaat zet de airconditioningsfunctie afwisselend aan en uit om de ingestelde temperatuur te handhaven.

**Speed** (Snelheid, alleen voor de modus airconditioner/ventilator)

- Druk op de  knop om de lage of hoge snelheid te selecteren (het overeenkomstig controlelampje brandt).

**Timer** (in alle modi)

U kunt de timer instellen om het apparaat na een periode tussen 1 en 24 uur in of uit te schakelen.

- **Om de stoptijd van het apparaat in te stellen**, zorg ervoor dat het apparaat onder stroom staat. Druk op de knop  om de timerfunctie te openen. Het timer-controlelampje knippert en het uur knippert. Druk vervolgens op de **+ / -** knoppen om het aantal uren in te stellen waarna u wilt dat het apparaat wordt uitgeschakeld. Druk op de  knop (wanneer het uur knippert en voordat de instelmodus wordt afgesloten en stopt met knipperen) om te bevestigen en de timer te starten.



**OPMERKING:** Wanneer u de timer instelt, wordt de resterende tijd op het scherm weergegeven.

- **Als u wilt instellen dat het apparaat op een bepaalde tijd wordt ingeschakeld**, zorg dat het apparaat uitgeschakeld is. Druk op de knop  om de timerfunctie te openen. Het timer-controlelampje knippert en het uur knippert. Druk vervolgens op de **+ / -** knoppen om het aantal uren in te stellen waarna u wilt dat het apparaat wordt ingeschakeld. Druk op de  knop (wanneer het uur knippert en voordat de instelmodus wordt afgesloten en stopt met knipperen) om te bevestigen en de timer te starten.



**OPMERKING:** Wanneer de timer is ingesteld om het apparaat in te schakelen, toont het scherm het resterend aantal uren.

- **Om de timer te annuleren**, druk op de  knop totdat het timer-controlelampje dooft.

### Richting van de luchtstroom

Om de richting van de luchtstroom verticaal (omhoog of omlaag) te wijzigen, duw de luchtkleppen omhoog of omlaag. Om de richting van de luchtstroom horizontaal (links of rechts) te wijzigen, trek aan de hendel die de binnenste kleppen naar links of rechts beweegt.

### Beveiliging tegen overbelasting

Als het apparaat wordt uitgeschakeld door een stroomuitval of oververhitting, wacht 3 minuten voordat u het apparaat opnieuw inschakelt. Als de stekker uit het stopcontact wordt gehaald, gaan alle timerinstellingen verloren en start het apparaat in de standaardmodus.

De overbelastingsbeveiliging kan in de volgende situaties worden geactiveerd:



Modus	Omgeving
Airconditioning	De omgevingstemperatuur is hoger dan 43 °C
	De omgevingstemperatuur is lager dan 15 °C
Ontvochtiging	De omgevingstemperatuur is lager dan 15 °C
Ventilatie	De omgevingstemperatuur is hoger dan 31°C



**OPMERKING:** Als er ramen of deuren open blijven staan wanneer het apparaat in de koel- of ontvochtigingsmodus staat en de relatieve vochtigheid is hoger dan 80%, dan kan er condens uit de koude luchtuitlaat druppelen.

### Afstandsbediening

De knoppen op de afstandsbediening werken op dezelfde manier als deze op het bedieningspaneel. Er zijn echter enkele verschillen in de pictogrammen, zoals u hieronder kunt zien:

Afstandsbediening	Bedieningspaneel	Functie
		De modus selecteren
	+ / -	De temperatuur of tijd verhogen of verlagen

Richt de afstandsbediening naar de ontvanger aan de voorkant van het apparaat. Zorg ervoor dat u de afstandsbediening binnen 5 meter van het apparaat gebruikt (zonder obstakels tussen beide). Als de afstandsbediening niet werkt, breng deze dichterbij het apparaat of vervang de batterij.



**OPMERKING:** Andere infraroodsensoren kunnen de werking van de afstandsbediening verstoren. Breng deze apparaten uit de buurt van de afstandsbediening.

## Reiniging en onderhoud



### OPGELET!

- Schakel het apparaat altijd uit voordat u het reinigt.
  - Maak het apparaat nooit schoon met een brandbaar of agressief schoonmaakmiddel (zoals benzeen of white spirit), metalen borstel, schuursponsje, staalwol of een scherp voorwerp.
  - Dompel het apparaat, het snoer of de stekker nooit in water.
- Maak het apparaat regelmatig schoon en vermijd ophoping van stof voor de beste prestaties en om de noodzaak aan reparaties te beperken en een lange levensduur te waarborgen.
- Maak de buitenkant schoon met een zachte en vochtige doek. Zorg dat er geen vloeistof in het apparaat terecht komt.

### De luchtinlaatfilter/-deksel reinigen

- Reinig de bovenste/onderste luchtinlaatfilter/-deksel elke 2 maanden wanneer het apparaat wordt gebruikt in een stoffige omgeving of na ongeveer 100 bedrijfsuren om een beperking van de luchtstroom en daaruit vloeiende beschadiging aan het apparaat te vermijden.

- 7 1. Houd het lipje van de bovenste luchtinlaatfilter vast en verwijder de filter. Gebruik de handgreep aan de onderkant van het onderste luchtinlaatdeksel om het op te tillen en te verwijderen.
2. Spoel de onderdelen schoon onder stromend water aan de kant tegengesteld aan de richting van de luchtstroom. Gebruik een mild reinigingsmiddel in geval van hardnekkig vuil.
3. Laat de onderdelen in de open lucht drogen.
4. Installeer alle onderdelen opnieuw op de juiste plaats.

### Het apparaat handmatig legen **8**

- Er kan zich condens binnenin het apparaat ophopen, in het bijzonder in een vochtige omgeving of wanneer er grote temperatuurschommelingen tussen dag en nacht zijn.

- Wanneer het apparaat met water wordt gevuld, wordt het apparaat automatisch uitgeschakeld en staat de **W.F**-indicator aan.
- Plaats het apparaat voorzichtig boven een afvoer of plaats een bak onder de afvoerplug om het water op te vangen. Verwijder de plug. Laat het water weglopen en kantel het apparaat indien nodig naar achteren om de laatste waterdruppels af te voeren.
- Nadat het apparaat is geleegd, breng de afvoerplug opnieuw aan. Zorg dat ze stevig wordt aangebracht.
- Schakel het apparaat opnieuw in.

**OPMERKING:**

- Wanneer de luchtinlaatfilter-/deksel is verwijderd, zorg ervoor dat u de componenten (verdamper) in het apparaat niet aanraakt om schade of persoonlijk letsel te vermijden.
- Gebruik het apparaat nooit zonder de luchtinlaatfilter/-deksel op zijn plaats. Dit kan de verdamper en andere onderdelen binnenin het apparaat beschadigen.

**Te nemen veiligheidsmaatregelen bij het lekken van koudemiddel**

**OPGELET!** Koelgas is zeer ontvlambaar. Houd er altijd rekening mee dat koelgas geurloos is. Volg alle veiligheidsmaatregelen om het risico op brand, persoonlijk letsel of overlijden te voorkomen.

Als een lek wordt vermoed omdat de behuizing van het apparaat beschadigd is, een zwakke luchtstroom of hete lucht uit het apparaat komt wanneer in de airconditioningsmodus, of wanneer u een licht sissend geluid hoort, moet u onmiddellijk:

- De stekker uit het stopcontact halen
- De ramen openen
- De ruimte verlaten
- De brandweer bellen.

## Probleemoplossing

Probleem	Mogelijke oorzaak	Oplossing
Het apparaat werkt niet naar behoren.	<ul style="list-style-type: none"> <li>• De stekker zit niet goed in het stopcontact.</li> <li>• De zekering is doorgeslagen.</li> <li>• Er is te veel water in het apparaat en het apparaat is uitgeschakeld.</li> <li>• De omgevingstemperatuur ligt buiten het bereik.</li> </ul>	<ul style="list-style-type: none"> <li>• Steek de stekker van het snoer stevig in het stopcontact.</li> <li>• Vervang de 3,15 A/AC 250 V zekering (alleen door een gekwalificeerde technicus).</li> <li>• Leeg het apparaat door de afvoerplug te verwijderen.</li> <li>• De bedrijfstemperatuur moet tussen 5 en 35°C liggen.</li> </ul>
Het apparaat werkt met een verminderde capaciteit.	<ul style="list-style-type: none"> <li>• De luchtinlaatfilter/-deksel is vuil.</li> <li>• De afvoerslang is verstopt.</li> <li>• Er werden deuren en ramen opengelaten.</li> <li>• De gebruikte modus is verkeerd.</li> <li>• De afvoerslang zit los.</li> </ul>	<ul style="list-style-type: none"> <li>• Indien nodig, reinig de luchtinlaatfilter/-deksel.</li> <li>• Verwijder eventuele verstoppingen.</li> <li>• Houd deuren en ramen gesloten.</li> <li>• Stel de modus in en als u de airconditioningsmodus gebruikt, stel een temperatuur in lager dan de huidige kamertemperatuur.</li> <li>• Zorg ervoor dat de afvoerslang stevig vastzit.</li> </ul>
Er is een waterlek.	<ul style="list-style-type: none"> <li>• Er is water uit het apparaat gemorst.</li> </ul>	<ul style="list-style-type: none"> <li>• Leeg het apparaat door de afvoerplug te verwijderen.</li> </ul>
Er is overmatig veel lawaai.	<ul style="list-style-type: none"> <li>• Het apparaat staat op een oneffen ondergrond.</li> <li>• Sommige onderdelen zitten los en trillen.</li> <li>• Er zijn borrelgeluiden te horen.</li> </ul>	<ul style="list-style-type: none"> <li>• Plaats het apparaat op een vlakke en stevige ondergrond.</li> <li>• Maak de onderdelen stevig vast.</li> <li>• Dit is normaal. Het geluid komt van het koudemiddel.</li> </ul>

Probleem	Mogelijke oorzaak	Oplossing	
Foutcodes	E2	<ul style="list-style-type: none"> <li>Defecte omgevingstemperatuursensor</li> </ul>	<ul style="list-style-type: none"> <li>Controleer de aansluiting of vervang de sensor. Reinig of installeer de temperatuursensor opnieuw.</li> </ul>
	E3	<ul style="list-style-type: none"> <li>Storing van oliesensor van verdamper.</li> </ul>	<ul style="list-style-type: none"> <li>Vervang de sensor van de condensorspoel.</li> </ul>
	E4	<ul style="list-style-type: none"> <li>Het apparaat is gevuld met water.</li> </ul>	<ul style="list-style-type: none"> <li>Leeg het water.</li> </ul>
	E5	<ul style="list-style-type: none"> <li>Storing van sensor van de condensorspoel.</li> </ul>	<ul style="list-style-type: none"> <li>Vervang de sensor van de condensorspoel.</li> </ul>

## Opslag

Als u van plan bent het apparaat langere tijd (meer dan een paar weken) niet te gebruiken, raden wij u aan het apparaat grondig schoon te maken en af te drogen. Berg het apparaat als volgt op:

1. Haal de stekker uit het stopcontact en verwijder de afvoerslang en het raamframe.
2. Laat al het water uit het apparaat lopen.
3. Verwijder en reinig de luchtinlaatfilter/-deksel. Bewaar de luchtinlaatfilter/-deksel enkele dagen in een droge en stofvrije ruimte alvorens deze opnieuw aan te brengen, zodat de verdamper kan drogen. Wanneer al het water is afgevoerd, gebruik het apparaat ongeveer een halve dag in de ventilatormodus op een lage snelheid om de binnenkant van het apparaat grondig te drogen. Plaats vervolgens de luchtinlaatfilter/-deksel terug en breng de afvoerplug opnieuw aan.
4. Berg het apparaat altijd rechtop op.
5. Verwijder de batterij uit de afstandsbediening.
6. Bewaar het apparaat en de accessoires in een droge, stofvrije en goed geventileerde ruimte.



**WAARSCHUWING!** De verdamper in het apparaat moet worden gedroogd voordat u het apparaat opbergt om schimmelvorming of schade aan de interne onderdelen te voorkomen.





# ¡Muchas gracias!

Muchas gracias por haber elegido nuestro producto VALBERG. Seleccionados, testados y recomendados por ELECTRO DEPOT, los productos de la marca VALBERG le aseguran una utilización sencilla, un rendimiento fiable y una calidad incuestionable.

Con este dispositivo puede estar seguro de que siempre quedará satisfecho al utilizarlo. Le damos la bienvenida a ELECTRO DEPOT.

Visite nuestra página web: [www.electrodepot.es](http://www.electrodepot.es)



**ELECTRO DEPOT**

48

ES

## A

### Descripción del aparato

Componentes  
Descripción del aparato  
Uso previsto  
Características

---

## B

### Utilización del aparato

Instalación  
Funcionamiento

---

## C

### Limpieza y mantenimiento

Limpieza y mantenimiento  
Resolución de problemas  
Almacenamiento

## Componentes

- A** Panel de control
- ① Indicador de depósito de agua lleno
- ② Indicadores de alta/baja velocidad
- ③ Indicador luminoso del temporizador
- ④ Pantalla
- Indicadores de modo:
  - ⑤
    - Cool (aire acondicionado)
    - Dehum (deshumidificador)
    - Fan (ventilador)
- ⑥ Botón **POWER** (encendido/apagado)
- ⑦ Botones **TEMP+ / TEMP-**
- ⑧ Botón **MODE** (modo)
- ⑨ Botón **SPEED** (velocidad)
- ⑩ Botón **TIMER** (temporizador)
- B** Receptor del mando a distancia
- C** Salida de aire frío
- D** Rueda (x4)
- E** Tapa de entrada de aire superior con filtro

- F** Asa
- G** Salida de aire
- H** Tapa de entrada de aire inferior
- I** Tapón de vaciado
- J** Tubo de drenaje
- K** Conector de drenaje
- L** Conector de ventana
- M** Perno, arandela y tuerca de mariposa
- N** Marco de ventana ajustable
- O** Mando a distancia
- 1** Botón **POWER** (encendido/apagado)
- 2** Botones **AUMENTAR/DISMINUIR**
- 3** Botón **TIMER** (temporizador)
- 4** Transmisor de sensor
- 5** Botón **MODE** (modo)
- 6** Botón **SPEED** (velocidad)

## Descripción del aparato

- Desembale el aparato. Retire todas las etiquetas adhesivas presentes en el producto. Compruebe que el aparato esté completo y en perfecto estado. Si el aparato presentara daños o no funcionara como es debido, no lo utilice y llévelo a su distribuidor o servicio de posventa.
- Mantenga todos los elementos del embalaje fuera del alcance de los niños. Podrían producirse accidentes si los niños jugaran con los materiales del embalaje.

## Uso previsto

- Este producto ha sido diseñado exclusivamente para uso doméstico. No está pensado para un uso industrial o profesional.
- Cualquier otro uso podría dañar el producto o provocar lesiones.

## Características

Modelo:	VALBERG – 972441 – CLIM-A5
<b>Unidad principal</b>	
Capacidad de refrigeración:	1.500 W (5.000 BTU)
Capacidad de deshumidificación:	0,5 l/h
Tensión de funcionamiento:	220-240 V CA, ~50 Hz
Potencia/corriente de entrada de refrigeración:	575 W/2,67 A
Caudal de aire:	250 m <sup>3</sup> /h
Gas refrigerante:	R290 / 75 g
Presión de salida:	2,5 MPa
Presión de aspiración:	1,2 MPa
Fusible:	3,15 A, 250 V CA
Tamaño de la unidad principal (L x Pr x Al):	33,0 x 28,0 x 68,5 cm
Peso:	18 kg
Clase de protección:	Clase I
<b>Mando a distancia</b>	
Pila:	1 pila CR2025 3 V ( <b>incluida</b> )
Distancia de funcionamiento:	5 metros

	<b>Símbolo</b>	<b>Valor</b>	<b>Unidad</b>
Capacidad de refrigeración nominal:	$P_{\text{nom}}$ de enfriamiento	1,5	kW
Capacidad de calefacción nominal:	$P_{\text{nom}}$ de calentamiento	--	kW
Potencia de refrigeración nominal:	$P_{\text{EER}}$	0,570	kW
Potencia calorífica nominal:	$P_{\text{COP}}$	--	kW
Coefficiente de eficiencia energética nominal:	CLASE EER A:	2,61	—
Coefficiente de rendimiento nominal:	$\text{COP}_d$	--	—
Consumo eléctrico con «termostato apagado»:	$P_{\text{TO}}$	--	W
Consumo eléctrico en modo de «espera»:	$P_{\text{SR}}$	0,5	W
Consumo eléctrico por hora de "0,575" kWh, determinado en base a los resultados obtenidos en condiciones de prueba estándar. El consumo eléctrico real dependerá de las condiciones de uso y de la ubicación del aparato.	Q	0,575 kWh/60 min.	
Nivel de potencia acústica:	$L_{\text{WA}}$	65	dB(A)
Potencial de calentamiento global:	PRP	3	kg/eq. CO <sub>2</sub>
Datos de contacto para más información:	ELECTRO DEPOT 1 route de Vendeville 59155 FACHES-THUMESNIL - FRANCIA		



**NOTA:** No intente nunca reparar el circuito de refrigeración ni desmontar el aparato. Llame siempre a un técnico cualificado.

## Instalación



**¡ATENCIÓN!** Asegúrese de que el aparato esté apagado y desenchufado de la toma de corriente antes de instalar o cambiar piezas.

### Selección de una ubicación adecuada para el aparato

- El aparato deberá instalarse en una habitación de más de 4 m<sup>2</sup>.
- Coloque el aparato sobre una superficie estable y plana.
- Asegúrese de dejar al menos 60 cm de espacio alrededor de todo el aparato para permitir una buena ventilación y evitar que la salida/entrada de aire quede obstruida por artículos domésticos como cortinas, muebles y paredes.
- Coloque el aparato cerca de una ventana o de una puerta y de una toma de corriente.

### Instalación del sistema de drenaje

- 1 Fije el conector de drenaje a un extremo del tubo de drenaje empujando este último en el conector de drenaje y luego girándolo en el sentido de las agujas del reloj hasta que quede enganchado firmemente. Del mismo modo, conecte el otro extremo del tubo de drenaje al conector de la ventana.
- 2 Extienda el marco ajustable para ajustarlo a su ventana. Asegúrelo con el perno, la arandela y la tuerca de mariposa. Si se tratara de una ventana de guillotina, coloque el marco horizontalmente y, si fuera una ventana corredera en sentido horizontal, colóquelo verticalmente. Fije el conector de la ventana al marco ajustable y presione firmemente hasta que encaje en su sitio. Utilice cinta adhesiva para sujetar el marco ajustable y cubrir todos los espacios alrededor del marco o del conector de la ventana, con el fin de garantizar la máxima eficacia.
- 3 Fije el tubo de drenaje ensamblado a la parte posterior del aparato alineando las ranuras del conector de drenaje con las ranuras del orificio de drenaje. Luego presione firmemente para sujetarlo en su sitio.
- 4 Extienda el tubo de drenaje tanto como sea necesario para colocar el aparato en la posición deseada. La longitud del tubo de drenaje es de 24 cm a 150 cm.



**NOTA:** Preste atención para no estirar demasiado, aplastar o doblar bruscamente el tubo de drenaje, ya que esto podría provocar daños y/o un mal funcionamiento. Asegúrese de que haya al menos 60 cm entre el aparato y otros objetos. Una ventilación insuficiente podría provocar un sobrecalentamiento. 5

**Instalación de la pila del mando a distancia**

Retire la película de plástico del compartimiento de la pila.

1. Presione el botón de desbloqueo hacia dentro y tire del soporte de la pila para sacarlo. Retire la pila usada.
2. Introduzca 1 pila CR2025 de 3 V respetando las polaridades (+ y -) indicadas en el soporte.
3. Vuelva a colocar el soporte de la pila en el mando a distancia deslizándolo hasta que escuche un clic.
4. El mando a distancia estará ahora listo para su uso.





**¡ATENCIÓN!** Retire las pilas cuando no piense utilizar el mando a distancia durante un período de tiempo prolongado.

**Funcionamiento**

**¡ADVERTENCIA!** Antes de encender el aparato, asegúrese de que haya estado en posición vertical durante al menos 6 horas.

**Encendido y apagado del aparato**

- Conecte el enchufe a una toma de corriente. El aparato emitirá un pitido y la pantalla mostrará la temperatura actual.
- Pulse el botón  para poner en marcha el aparato. El modo **FAN** (ventilador, que es el modo predeterminado) comenzará a baja velocidad. Los indicadores luminosos del ventilador y de baja velocidad se iluminarán y se mostrará la temperatura actual.
- Pulse de nuevo el botón  para apagar el aparato.
- Desenchufe el aparato de la toma de corriente para apagarlo completamente.

**Selección de un modo**

1. Pulse el botón  del aparato para seleccionar 1 de los 3 modos (se encenderá el indicador luminoso correspondiente):



Indicador luminoso de modo	Descripción
Cool (frío) (aire acondicionado)	<ul style="list-style-type: none"> <li>Enfría la temperatura del aire hasta la temperatura establecida (16 °C a 31 °C).</li> <li>En este modo, podrá seleccionar todas las funciones: temperatura, velocidad y temporizador.</li> </ul> <p><b>IMPORTANTE:</b> El tubo de drenaje deberá estar conectado para expulsar el aire caliente al exterior.</p>
Dehum (deshumidificador)	<ul style="list-style-type: none"> <li>Elimina la humedad del aire.</li> <li>La velocidad del ventilador está ajustada en una velocidad baja. Se podrá seleccionar el modo de temporizador, pero la velocidad y la temperatura estarán desactivadas en este modo.</li> </ul> <p><b>IMPORTANTE:</b> Cuando el indicador luminoso <b>W.F</b> se encienda, deberá vaciar el depósito de agua del aparato; consulte la sección <b>Vaciado manual del aparato</b> para averiguar cómo vaciar el aparato.</p>
Fan (ventilador)	<ul style="list-style-type: none"> <li>Hace circular el aire sin enfriarlo.</li> <li>En este modo, solo se podrán seleccionar las funciones de velocidad y de temporizador.</li> </ul> <p><b>NOTA:</b> No se requiere ningún tubo de drenaje.</p>

#### Temperatura (únicamente en modo aire acondicionado)



- Pulse los botones **+ / -** tantas veces como sea necesario para ajustar la temperatura indicada en la pantalla (de 16 °C a 31 °C). La temperatura objetivo establecida se mostrará durante 5 segundos y luego, cuando el acondicionador de aire esté en uso, se mostrará la temperatura ambiente actual.
- Si la temperatura ambiente fuera inferior a la temperatura establecida, la función de aire acondicionado se detendrá, pero el ventilador seguirá funcionando.
- El aparato activará y detendrá la función de aire acondicionado para mantener la temperatura ajustada.

#### Speed (Velocidad, únicamente en modo de aire acondicionado/ventilador)

- Presione el botón  para seleccionar velocidad baja o alta (se encenderá el indicador luminoso correspondiente).



#### Timer (Temporizador, todos los modos)

Podrá configurar el temporizador para encender o apagar el aparato después de un período comprendido entre 1 y 24 horas.

- Para configurar la hora de apagado del aparato**, asegúrese de que esté encendido. Pulse el botón  para entrar en la función del temporizador. El indicador luminoso del temporizador se encenderá y la hora parpadeará. Luego pulse los botones **+ / -** para establecer el número de horas al cabo de las cuales desea que se apague el aparato. Presione el botón  (cuando la hora esté parpadeando y antes de que el modo de ajuste se apague y deje de parpadear) para confirmar y poner en marcha el temporizador.



**NOTA:** Cuando configure el temporizador, el tiempo restante se mostrará en la pantalla.

- **Para configurar el aparato para que se encienda a una hora determinada**, asegúrese de que esté apagado. Pulse el botón  para entrar en la función del temporizador. El indicador luminoso del temporizador se encenderá y la hora parpadeará. Luego pulse los botones + / - para establecer el número de horas al cabo de las cuales desea que se encienda el aparato. Presione el botón  (cuando la hora esté parpadearando y antes de que el modo de ajuste se apague y deje de parpadear) para confirmar y poner en marcha el temporizador.



**NOTA:** Cuando el temporizador esté configurado para encender el aparato, la pantalla mostrará el número de horas restantes.

- **Para cancelar el temporizador**, presione el botón  hasta que el indicador luminoso del temporizador se apague.

### Dirección del flujo de aire

Para cambiar la dirección del flujo de aire verticalmente (hacia arriba o hacia abajo), simplemente empuje las aletas de ventilación hacia arriba o hacia abajo. Para cambiar la dirección del flujo de aire horizontalmente (izquierda o derecha), tire de la palanca que desplaza las aletas interiores hacia la izquierda o hacia la derecha.

### Protección frente a sobrecarga

Si el dispositivo se apagara debido a un corte de energía o a sobrecalentamiento, deberá esperar 3 minutos antes de volver a ponerlo en marcha. Si se retirara el enchufe, se perderán todos los ajustes del temporizador y el aparato se pondrá en marcha en el modo predeterminado.

La protección contra sobrecargas podría activarse en las siguientes situaciones:





Modo	Entorno
Aire acondicionado	La temperatura ambiente es superior a 43 °C La temperatura ambiente es inferior a 15 °C
Deshumidificación	La temperatura ambiente es inferior a 15 °C
Ventilación	La temperatura ambiente es superior a 31 °C



**NOTA:** Si las ventanas o puertas se dejaran abiertas cuando la unidad está en modo de aire acondicionado o deshumidificación y la humedad relativa es superior al 80 %, podría gotear condensación por la salida de aire frío.

### Mando a distancia

Los botones del mando a distancia funcionan exactamente de la misma manera que los del panel de control. Sin embargo, hay algunas diferencias en los iconos, como puede ver a continuación:

Mando a distancia	Panel de control	Función
		Seleccionar el modo
		Aumentar o reducir la temperatura o el tiempo

Apunte con el mando a distancia hacia el receptor de la parte frontal del aparato. Asegúrese de usar el mando a distancia a menos de 5 metros del aparato (sin obstáculos entre ellos). Si el mando a distancia no funcionara, acérquelo al aparato o cambie la pila.



**NOTA:** Otros sensores infrarrojos podrían interferir con las prestaciones del mando a distancia. Aleje dichos aparatos del mando a distancia.

## Limpieza y mantenimiento



### ¡ATENCIÓN!

- Apague y desenchufe siempre el aparato antes de limpiarlo.
- No utilice nunca productos inflamables o abrasivos (como benceno o aguarrás mineral), cepillos metálicos, estropajos convencionales o metálicos ni herramientas afiladas para limpiar el aparato.
- No sumerja nunca el aparato, el cable de alimentación o el enchufe en el agua.

- Limpie regularmente el aparato y evite la acumulación de polvo para optimizar su rendimiento, reducir la necesidad de realizar reparaciones y garantizar una larga vida útil del producto.
- Limpie el exterior con un paño suave y ligeramente humedecido. Asegúrese de que no entre ningún líquido en el aparato.

### Limpieza del filtro/la tapa de entrada de aire

- Limpie el filtro/la tapa de entrada de aire superior/inferior cada 2 semanas en ambientes polvorientos o después de aproximadamente 100 horas de uso para evitar que el flujo de aire se restrinja y, por lo tanto, dañe el aparato.

7. Sujete la pestaña del filtro de entrada de aire superior y retírelo. Use el asa de la parte inferior de la tapa de entrada de aire inferior para levantarla y retirarla.
2. Enjuague las piezas con agua corriente por el lado opuesto a la dirección del flujo de aire. Use un detergente suave si la suciedad resultara difícil de quitar.
3. Deje secar completamente las piezas al aire libre.
4. Reinstale las piezas.

### Vaciado manual del aparato 8

- Podría acumularse condensación en el aparato, especialmente en ambientes húmedos o cuando haya grandes variaciones de temperatura entre el día y la noche.
- Cuando el aparato se llene de agua, se apagará automáticamente y el indicador luminoso **W.F** se encenderá.

- Coloque con cuidado el aparato encima de una canalización o ponga un recipiente debajo del tapón de vaciado para recoger el agua. Quite el tapón. Deje que el agua se drene y, si fuera necesario, incline el aparato hacia atrás para eliminar las últimas gotas de agua.
- Una vez que se haya vaciado el aparato, vuelva a poner en su sitio el tapón de vaciado. Asegúrese de que este quede insertado firmemente.
- Vuelva a poner en marcha el aparato.

**NOTA:**

- Cuando retire el filtro/la tapa de entrada, tenga cuidado de no tocar los componentes (evaporador) del interior del aparato, ya que podría dañarlos o lesionarse.
- No utilice nunca el aparato sin el filtro/la tapa de entrada de aire en su sitio. Esto podría estropear el evaporador y otras piezas del interior del aparato.

**Medidas de seguridad que deberán tomarse en caso de fuga de fluido refrigerante**

**¡ATENCIÓN!** El gas refrigerante es extremadamente inflamable. Tenga siempre en cuenta que el gas refrigerante es inodoro. Siga todas las precauciones de seguridad para evitar los riesgos de incendio, de lesiones personales o de muerte.

Si sospechara de una fuga debido a que la carcasa de la unidad estuviera dañada, hubiera poco flujo de aire, saliera aire caliente del aparato en el modo de aire acondicionado o escuchara un leve silbido, deberá hacer lo siguiente de inmediato:

- Desenchufar el aparato
- Abrir las ventanas
- Evacuar la zona
- Llamar a los bomberos.

## Resolución de problemas

Síntoma	Posible causa	Solución
El aparato no funciona correctamente.	<ul style="list-style-type: none"> <li>• El cable de alimentación está mal enchufado.</li> <li>• El fusible se ha quemado.</li> <li>• Hay demasiado agua en el aparato y este se ha apagado.</li> <li>• La temperatura ambiental está fuera del intervalo del funcionamiento.</li> </ul>	<ul style="list-style-type: none"> <li>• Inserte firmemente el enchufe del cable de alimentación en la toma de corriente.</li> <li>• Reemplace el fusible de 3,15 A/250 V CA (únicamente deberá hacerlo un técnico calificado).</li> <li>• Vacíe el aparato quitando el tapón de vaciado.</li> <li>• La temperatura de funcionamiento debe estar comprendida entre 5 y 35 °C.</li> </ul>
El aparato funciona con capacidad reducida.	<ul style="list-style-type: none"> <li>• El filtro/la tapa de entrada de aire están sucios.</li> <li>• El tubo de drenaje está obstruido.</li> <li>• Se han dejado abiertas las puertas y ventanas.</li> <li>• El modo utilizado es incorrecto.</li> <li>• El tubo de drenaje se ha soltado.</li> </ul>	<ul style="list-style-type: none"> <li>• Limpie el filtro/la tapa de entrada de aire si fuera necesario.</li> <li>• Elimine cualquier obstrucción.</li> <li>• Mantenga las puertas y ventanas cerradas.</li> <li>• Configure el modo y, si estuviera usando el modo de aire acondicionado, configure la temperatura por debajo de la temperatura ambiental actual.</li> <li>• Asegúrese de que el tubo de drenaje esté bien sujeto.</li> </ul>
Hay una fuga de agua.	<ul style="list-style-type: none"> <li>• Se ha derramado agua fuera del aparato.</li> </ul>	<ul style="list-style-type: none"> <li>• Vacíe el aparato quitando el tapón de vaciado.</li> </ul>
Hay un ruido excesivo.	<ul style="list-style-type: none"> <li>• El aparato está colocado sobre una superficie irregular.</li> <li>• Algunas piezas están flojas y vibran.</li> <li>• Se oyen ruidos de gorgoteo.</li> </ul>	<ul style="list-style-type: none"> <li>• Coloque el aparato en un suelo horizontal y firme.</li> <li>• Sujete y apriete las piezas.</li> <li>• Esto es algo normal. El ruido procede del refrigerante.</li> </ul>

Síntoma	Posible causa	Solución	
Códigos de error	E2	<ul style="list-style-type: none"> <li>Fallo del sensor de temperatura ambiente.</li> </ul>	<ul style="list-style-type: none"> <li>Compruebe la conexión o cambie el sensor. Limpie y reinstale el sensor de temperatura.</li> </ul>
	E3	<ul style="list-style-type: none"> <li>Fallo del sensor de aceite del evaporador.</li> </ul>	<ul style="list-style-type: none"> <li>Reemplace el sensor del serpentín del evaporador.</li> </ul>
	E4	<ul style="list-style-type: none"> <li>El aparato está lleno de agua.</li> </ul>	<ul style="list-style-type: none"> <li>Vacíe el agua.</li> </ul>
	E5	<ul style="list-style-type: none"> <li>Fallo del sensor del serpentín del condensador.</li> </ul>	<ul style="list-style-type: none"> <li>Reemplace el sensor del serpentín del condensador.</li> </ul>

## Almacenamiento

Si no pensara utilizar el dispositivo durante un período de tiempo prolongado (más de unas pocas semanas), le recomendamos que lo limpie y lo seque cuidadosamente. Guarde el aparato siguiendo estos pasos:

1. Desenchufe el aparato y quite el tubo de drenaje y el marco de la ventana.
2. Vacíe todo el agua del aparato.
3. Retire y limpie el filtro/la tapa de entrada de aire. Guarde el filtro/tapa de entrada de aire en un lugar seco y sin polvo durante unos días antes de volver a colocarlo(a), para permitir que el evaporador se seque. Cuando se haya vaciado el agua, el aparato también se podrá utilizar en modo ventilador durante aproximadamente medio día a baja velocidad para secar completamente el interior del mismo. Luego vuelva a colocar el filtro/la tapa de entrada de aire y vuelva a instalar el tapón de vaciado en su sitio.
4. Mantenga siempre el aparato en posición vertical.
5. Retire la pila del mando a distancia.
6. Guarde el aparato y sus accesorios en un ambiente seco, sin polvo y con buena ventilación.



**¡ADVERTENCIA!** El evaporador del interior del aparato deberá secarse antes de guardar el aparato para evitar que se forme moho o que las piezas internas sufran desperfectos.





