

Radiateur

973765

CONSIGNES D'UTILISATION02
INSTRUCTIONS FOR USE12
GEBRUIKSAANWIJZINGEN10
INSTRUCCIONES DE USO18

VALBERG

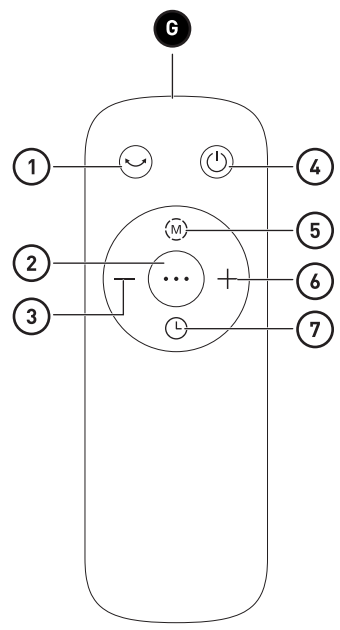
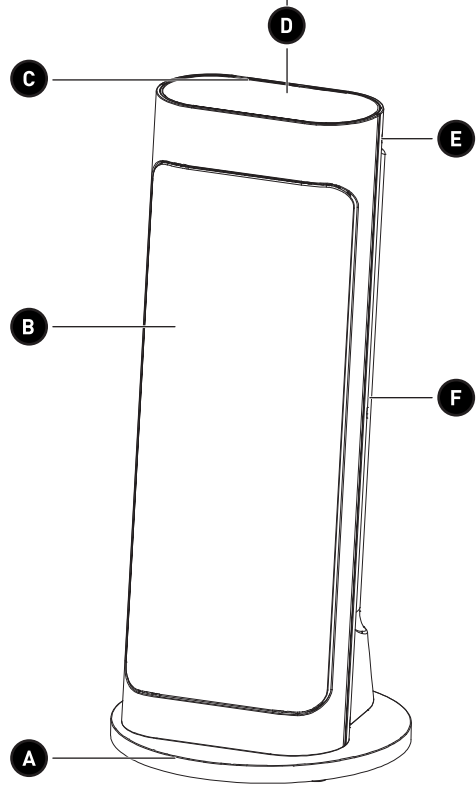
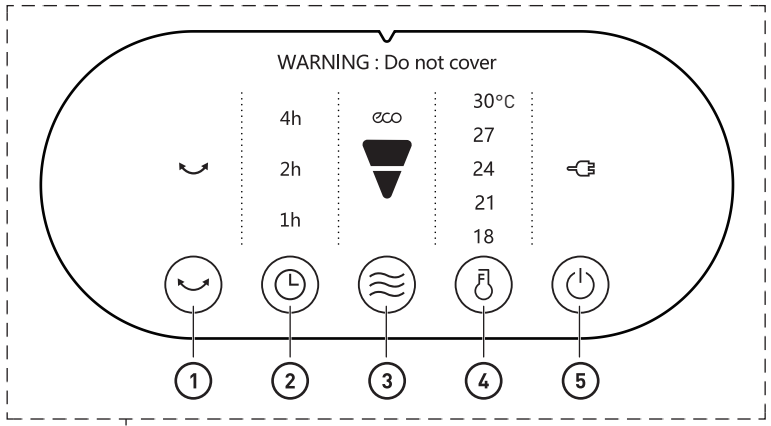



Merci !

Merci d'avoir choisi ce produit VALBERG.
Choisis, testés et recommandés par ELECTRO DEPOT,
les produits de la marque VALBERG vous assurent
une utilisation simple, une performance fiable et
une qualité irréprochable.
Grâce à cet appareil, vous savez que chaque utilisation
vous apportera satisfaction.

Bienvenue chez ELECTRO DEPOT.

Visitez notre site Internet : www.electrodepot.fr
www.electrodepot.be

VOTRE AVIS COMPTE !



**PARTAGEZ
VOTRE EXPERIENCE
SUR LES PRODUITS**

Parce que votre satisfaction est notre priorité, nous vous proposons
de donner votre avis sur ce produit. Il sera transmis et analysé par
nos équipes afin d'améliorer continuellement le produit.

Donnez votre avis sur <http://www.electrodepot.fr/avis-client>



ELECTRO DEPOT

2

FR

Table des matières

A

Aperçu de l'appareil

Composants
Aperçu de l'appareil
Utilisation prévue
Caractéristiques

B

Utilisation de l'appareil

Avant d'utiliser l'appareil
Fonctionnement

C

Nettoyage et entretien

Nettoyage et entretien
Rangement

Les notices sont aussi disponibles sur le site
<http://www.electrodepot.fr/sav/notices/>
<http://www.electrodepot.be/fr/sav/notices>

Composants

- A** Socle
- B** Grille de sortie d'air
- C** Capteur de basculement (à l'intérieur de l'appareil)
- D** Panneau de commande
 - 1** Bouton d'oscillation avec icône
 - 2** Bouton de minuterie avec icônes
 - 3** Bouton de mode avec icônes – puissance élevée, basse et économique
 - 4** Bouton de température avec icônes
 - 5** Bouton marche/arrêt avec icône
- E** Poignée (à l'arrière)
- F** Grille d'entrée d'air
- G** Télécommande
 - 1** Bouton d'oscillation
 - 2** Bouton de mode économique
 - 3** Bouton de réduction de la température
 - 4** Bouton marche/arrêt

- ⑤ Bouton de mode
- ⑥ Bouton d'augmentation de la température
- ⑦ Bouton de la minuterie

Aperçu de l'appareil

- Déballez le produit et retirez toutes les étiquettes. Veuillez vérifier que toutes les pièces du produit sont présentes et intactes. Si le produit est endommagé ou présente un dysfonctionnement, ne l'utilisez pas et rapportez-le à votre revendeur ou au service après-vente.
- Conservez tous les emballages hors de la portée des enfants. Il existe un risque d'accident si les enfants jouent avec les matériaux d'emballage.

Utilisation prévue

- Ce produit est conçu exclusivement pour un usage domestique. Il n'est pas conçu pour une utilisation industrielle ou professionnelle.
- Toute autre utilisation est susceptible d'endommager le produit ou de provoquer des blessures.

Caractéristiques

Modèle : 973765 – VAL-PTC20

Unité principale

Tension de fonctionnement : 220-240 V, ~50 Hz

Puissance :
Éco – 2 000 W
Basse – 1 200 W
Élevée – 2 000 W

Courant : 8,7 A (tirage continu maximal)

Dimensions (l x P x H) : 195 x 195 x 450 mm

Poids : 2,30 kg

Classe de protection : Classe II

Classe de protection (IP) : IP20

Télécommande

Piles : 2 piles de 1,5 V (non fournies)

Distance de fonctionnement : 5 mètres

Ce produit est conforme aux exigences imposées par les directives 2014/35 / CE (abrogeant la directive 73/23 / CEE telle que modifiée par la directive 93/68 / CEE) et 2014/30 / CE (abrogeant la directive 89/336 / CEE).

Exigences en matière d'information pour les appareils de chauffage électriques d'appoint

P

Identifiant(s) du modèle : VAL-CH20

Article	Symbole	Valeur	Unité
---------	---------	--------	-------

Rendement calorifique

Rendement calorifique nominal de sortie	P_{nom}	2,0	kW
---	-----------	-----	----

Rendement calorifique minimal (à titre indicatif)	P_{min}	1,2	kW
---	-----------	-----	----

Rendement calorifique continu maximal	P_{max}	2,0	kW
---------------------------------------	-----------	-----	----

Consommation électrique auxiliaire

Au rendement calorifique nominal de sortie	$e_{l_{max}}$	2,008	kW
--	---------------	-------	----

Au rendement calorifique minimal	$e_{l_{min}}$	1,251	kW
----------------------------------	---------------	-------	----

En mode veille	$e_{l_{SB}}$	0,34	W
----------------	--------------	------	---

Type d'apport de chaleur, pour les appareils de chauffage électrique d'appoint uniquement (sélectionnez-en un)

Contrôle manuel de la charge thermique avec thermostat intégré	Non
--	-----

Contrôle manuel de la charge thermique avec retour de la température ambiante et/ou extérieure	Non
--	-----

Contrôle électronique de la charge thermique avec retour de la température ambiante et/ou extérieure	Non
--	-----

Apport de chaleur par ventilation	Non
-----------------------------------	-----

Type de contrôle du rendement calorifique/de la température ambiante (sélectionnez-en un)

Rendement calorifique à une étape sans contrôle de la température ambiante	Non
--	-----

Deux ou plusieurs états manuels, sans contrôle de la température ambiante	Non
---	-----

Avec contrôle mécanique de la température ambiante par thermostat	Non
Avec contrôle électronique de la température ambiante	Oui
Contrôle électronique de la température ambiante plus minuterie journalière	Non
Contrôle électronique de la température ambiante plus minuterie hebdomadaire	Non
Autres options de contrôle (sélections multiples possibles)	
Contrôle de la température ambiante avec détecteur de présence	Non
Contrôle de la température ambiante, avec détection de fenêtre ouverte	Non
Avec option de contrôle à distance	Non
Avec contrôle de démarrage différé	Non
Avec limitation de la durée de fonctionnement	Non
Avec capteur à globe noir	Non

Coordonnées :

ELECTRO DEPOT
1 route de Vendeville
59155 FACHES-THUMESNIL- FRANCE

Remarque :

Pour les appareils de chauffage d'appoint, l'efficacité énergétique de chauffage saisonnier mesurée $\eta =$ ne peut être inférieure à la valeur déclarée comme rendement calorifique nominal de l'appareil.

L'efficacité énergétique de chauffage saisonnier de tous les appareils de chauffage d'appoint, à l'exception des appareils de chauffage d'appoint commerciaux, η_s [%] 37

Avant d'utiliser l'appareil



AVERTISSEMENT !

- Branchez correctement l'appareil et ne le laissez pas à la portée d'enfants sans surveillance.
- Il est normal que les appareils de chauffage émettent une odeur et de la fumée lorsqu'ils sont allumés pour la première fois ou qu'ils n'ont pas été utilisés pendant un certain temps. Cela disparaîtra rapidement.
- Le radiateur doit toujours être placé à la verticale sur une surface horizontale.

Installation

- Placez le radiateur sur une surface horizontale stable, non combustible et résistant à la chaleur, à au moins 30 cm (sur les côtés et à l'arrière) et 50 cm (à l'avant) de tout obstacle, comme des murs, des meubles ou des rideaux.
- Ne placez jamais le radiateur sous des prises électriques.
- Ce radiateur convient pour une utilisation dans un espace de 10-15 m², comme dans un salon ou un bureau.
- N'utilisez pas le radiateur dans une salle de bains ou à proximité d'une piscine ou de tout autre point d'eau. Le radiateur ne doit jamais être mouillé. N'utilisez pas le radiateur dans un environnement humide.
- Dirigez la sortie d'air dans la pièce afin que l'air puisse circuler librement. Vérifiez que les entrées d'air ne sont pas bloquées. Ne couvrez pas l'entrée d'air ni les sorties d'air/grilles du radiateur.



Insertion des piles de la télécommande

1. Retirez le couvercle du compartiment à piles.
2. Insérez 2 piles de 1,5 V (**non fournies**) dans le compartiment des piles en veillant à ce que la polarité (+ et -) des piles corresponde bien à celle indiquée.
3. Remettez le couvercle du compartiment à piles en place.
4. La télécommande est maintenant prête à l'emploi.





ATTENTION ! Retirez les piles lorsque vous prévoyez de ne pas utiliser la télécommande pendant une longue période.



Fonctionnement

1. Déroulez complètement le cordon d'alimentation.
2. Vérifiez la plaque signalétique du radiateur pour connaître la tension requise. Branchez la fiche d'alimentation à une prise secteur à la tension adéquate. Un bip sonore retentit, le radiateur entre en mode veille et le voyant d'alimentation  s'allume.
3. Appuyez sur le bouton  pour mettre l'appareil en marche.



REMARQUE : Lorsque l'appareil est branché puis allumé, il utilise le réglage par défaut de puissance élevée, à 30 °C. Si vous éteignez le radiateur à l'aide du bouton , il passera en mode veille. Lorsque vous appuyez à nouveau sur le bouton  pour l'allumer, le radiateur se souvient du dernier réglage.

4. Appuyez plusieurs fois sur le bouton  pour sélectionner l'un des quatre modes et l'icône correspondante s'allumera :

Icône	Mode	Température par défaut
	Puissance élevée	30 °C
	Puissance basse	30 °C
<i>eco</i>	Économie	24 °C

5. En mode de puissance basse ou élevée, appuyez plusieurs fois sur le bouton  pour sélectionner une température de chauffage de 18 °C, 21 °C, 24 °C, 27 °C ou 30 °C. L'icône de température correspondante s'allumera pour indiquer quelle option a été sélectionnée.



REMARQUE : Vous ne pouvez pas régler la température en mode éco. La température du mode éco est réglée sur 24 °C.







- Le radiateur restera allumé jusqu'à ce qu'il ait atteint la température réglée. L'appareil s'allumera et s'arrêtera ensuite pour maintenir la température réglée.



REMARQUE : Le radiateur doit être réglé à un niveau de température supérieur d'au moins quelques degrés à la température ambiante pour que la fonction de chauffage soit activée. Si le radiateur ne semble pas fonctionner, augmentez la température jusqu'à ce que la fonction de chauffage s'allume.

6. Pour régler la minuterie afin que le radiateur s'éteigne dans 1 à 7 heures, appuyez plusieurs fois sur le bouton  pour sélectionner l'une des options suivantes (l'icône correspondante s'allumera) :

Icône	Heures
1h	1 heure
2h	2 heures
2h/1h	3 heures
4h	4 heures
4h/1h	5 heures
4h/2h	6 heures
4h/2h/1h	7 heures

7. Pour régler la minuterie afin que le radiateur s'allume dans 1 à 7 heures, ce dernier doit être en mode veille. Appuyez plusieurs fois sur le bouton  pour sélectionner une durée comprise entre 1 et 7 heures (l'icône correspondante s'allumera). Lorsque le radiateur s'allumera, il se souviendra des derniers réglages utilisés. Par conséquent, vous devez sélectionner le mode et la température requis avant de régler la minuterie pour allumer le radiateur.
8. Appuyez sur le bouton  pour faire osciller le radiateur sur 65-75 degrés. L'icône d'oscillation  s'allumera.
9. Pour arrêter l'oscillation, attendez que le flux d'air soit dans la position souhaitée et appuyez sur le bouton . L'icône d'oscillation  s'éteindra.
10. Pour arrêter l'appareil de chauffage, appuyez sur le bouton . Ensuite, débranchez l'appareil de la prise secteur et l'icône d'alimentation  s'éteindra.

Caractéristiques de sécurité du radiateur

- Pour des raisons de sécurité, ce radiateur est doté d'un interrupteur de renversement. Si le radiateur bascule, les icônes **1h** et **2h** clignoteront et un buzzer retentira 10 fois pour vous alerter, puis le radiateur s'éteindra. Remettez le radiateur à l'endroit, puis appuyez sur le bouton  pour que le fonctionnement reprenne.
- Ce chauffage possède un mécanisme de protection contre la surchauffe intégré. Si le radiateur surchauffe, les icônes **1h**, **2h** et **4h** clignoteront et un buzzer sonnera 10 fois pour vous alerter, puis le radiateur s'éteindra. La surchauffe peut être causée par des blocages (par exemple, si les grilles d'entrée/de sortie d'air sont totalement ou partiellement bloquées). En cas de surchauffe :
 1. Débranchez immédiatement la fiche de la prise secteur.
 2. Attendez 30 minutes que le radiateur refroidisse.
 3. Éliminez la source de la surchauffe (par ex. un blocage dans les orifices/grilles d'aération ou un excès de poussière ou de saleté sur l'appareil).
 4. Remettez le radiateur en marche.
- Si le capteur de température est endommagé, soit l'icône **1h** clignote pour indiquer une défaillance liée à un circuit ouvert, soit l'icône **2h** clignote pour indiquer une défaillance liée à un court-circuit. Le buzzer sonnera 10 fois pour les deux défaillances. Si ces défaillances se produisent, le radiateur s'éteindra automatiquement. Retirez la fiche de la prise secteur et apportez le radiateur à un technicien qualifié.



REMARQUE : Si la surchauffe se poursuit ou en cas de dysfonctionnements multiples, retournez le radiateur à un centre de réparation agréé.

Télécommande

La télécommande peut être utilisée à moins de 5 mètres (sans obstruction) du radiateur. Dirigez la télécommande vers le capteur du réception infrarouge situé sur le dessus de l'appareil. Pour contrôler le radiateur à l'aide de la télécommande :

Bouton	Fonction
	Appuyez pour mettre en marche/éteindre l'appareil.

B

Utilisation de l'appareil



Appuyez plusieurs fois pour sélectionner le mode.



Appuyez plusieurs fois pour modifier le réglage de la température.



Appuyez pour activer/désactiver le mode économique.



Appuyez pour activer/désactiver le mode d'oscillation.



Appuyez plusieurs fois pour sélectionner l'heure à laquelle la minuterie doit allumer ou éteindre le radiateur.

Nettoyage et entretien



AVERTISSEMENT !

- Avant tout nettoyage, éteignez et débranchez toujours le radiateur et laissez-le suffisamment refroidir.
 - N'utilisez pas de détergents inflammables ou abrasifs, tels que du benzène ou du white-spirit, pour nettoyer le radiateur.
 - Ne plongez jamais le radiateur, le cordon ou la fiche d'alimentation dans l'eau.
- Nettoyez l'extérieur à l'aide d'un chiffon doux humide. Séchez complètement le chauffage avant de l'utiliser à nouveau.
 - Si vous ne prévoyez pas d'utiliser le chauffage avant une longue période, nous vous recommandons de retirer les pieds et de le ranger dans son emballage d'origine dans un endroit frais et sec, à l'abri de la lumière directe du soleil, de la poussière excessive et des saletés.

Rangement

- Débranchez toujours l'appareil de la prise de courant avant de le ranger. Attendez que le radiateur soit froid avant de le ranger.
- Rangez l'appareil dans un endroit propre, sec et à l'abri de la poussière, hors de portée des enfants et des animaux domestiques.
- Veuillez conserver l'emballage pour ranger votre appareil lorsque vous ne l'utilisez pas sur une plus longue période.



CONDITION DE GARANTIE

FR

Ce produit est garanti pour une période de 2 ans à partir de la date d'achat*, contre toute défaillance résultant d'un vice de fabrication ou de matériau. Cette garantie ne couvre pas les vices ou les dommages résultant d'une mauvaise installation, d'une utilisation incorrecte ou de l'usure anormale du produit.

*sur présentation du ticket de caisse.

WARRANTY CONDITIONS

EN

This product is guaranteed against faults caused by defects in manufacturing or the materials used for a period of two years, starting from the date of purchase.* This warranty does not cover defects or damage caused by failure to install the device correctly, incorrect use of the product, or excessive wear and tear.

*proof of purchase required.

GARANTIEVOORWAARDEN

NL

Dit product wordt gegarandeerd voor een periode van 2 jaar vanaf de aankoopdatum*, voor elke storing die het gevolg is van een fabricagefout of het materiaal. Gebreken of schade door slechte installatie, onjuist gebruik of abnormale slijtage van het product worden niet gedekt door deze garantie.

*op vertoon van kassabon.

CONDICIONES DE GARANTÍA

ES

El certificado de garantía de este producto tiene una duración de 2 años a partir de la fecha de compra* que se limita a los defectos de fabricación y averías del material. Se excluyen de la garantía deficiencias o daños originados por una mala instalación, errores en la manipulación o por un uso inadecuado.

*previa presentación del comprobante de compra.

ELECTRO DEPOT

1 route de Vendeville

59155 FACHES-THUMESNIL - FRANCE

