

Dishwasher  
Lave-vaisselle  
Vaatwasmachine  
Lavavajillas

975045 - 14S44 D XAD929C

INSTRUCTIONS FOR USE	.....02
CONSIGNES D'UTILISATION	.....44
GEBRUIKSAANWIJZINGEN	.....88
INSTRUCCIONES DE USO	.....132

**VALBERG**



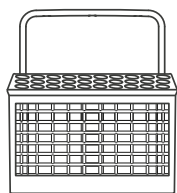
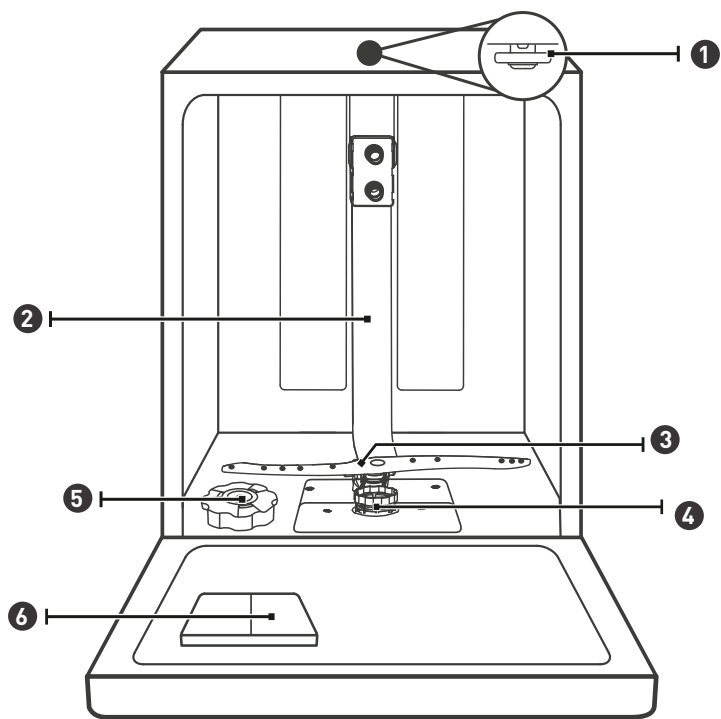

7

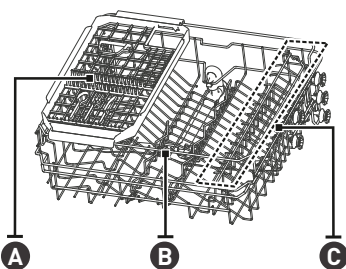

8

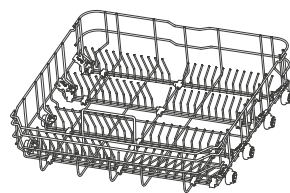

9

# Thanks!

Thank you for choosing this VALBERG product.  
Chosen, tested and recommended by ELECTRO DEPOT,  
VALBERG branded products are easy to use, reliable,  
and of an impeccable standard.  
With every use of this appliance, you can be sure of  
complete satisfaction.

Welcome to ELECTRO DEPOT.

Visit our website: [www.electrodepot.fr](http://www.electrodepot.fr)



**ELECTRO DEPOT**



## **A** Overview of the appliance

Product overview

---

## **B** Using the appliance

Using your dishwasher  
Installation instruction  
Loading the baskets according to EN60436  
Quick user guide  
Using your dishwasher

---

## **C** Useful information

Maintenance and cleaning  
Troubleshooting tips  
Error codes

## Product overview

### IMPORTANT

To get the best performance from your dishwasher, read all operating instructions before using it for the first time.

- 1 Top spray arm
- 2 Inner pipe
- 3 Lower spray arm
- 4 Filter assembly
- 5 Salt container
- 6 Dispenser
- 7 Cutlery basket
- 8 Upper basket
  - A Cutlery rack
  - B Upper spray arm
  - C Cup rack
- 9 Lower basket

### NOTE

Pictures are only for reference, different models may be different.

## Using your dishwasher

### Before using your dishwasher

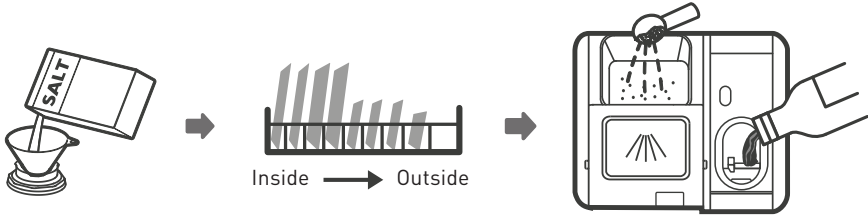

1. Set the water softener
2. Loading the salt into the softener
3. Loading the basket
4. Fill the detergent dispenser

### LOADING THE SALT INTO THE SOFTENER

#### WARNING

If your model does not have any water softener, you may skip this section. Always use salt intended for dishwasher use.

The salt container is located beneath the lower basket and should be filled as explained in the following:

#### WARNING

Only use salt specifically designed for dishwashers use! Every other type of salt not specifically designed for dishwasher use, especially table salt, will damage the water softener. In case of damages caused by the use of unsuitable salt the manufacturer does not give any warranty nor is liable for any damages caused.

**WARNING**

Only fill with salt before running a cycle.

This will prevent any grains of salt or salty water, which may have been spilled, remaining on the bottom of the machine for any period of time, which may cause corrosion.

Please follow the steps below for adding dishwasher salt:

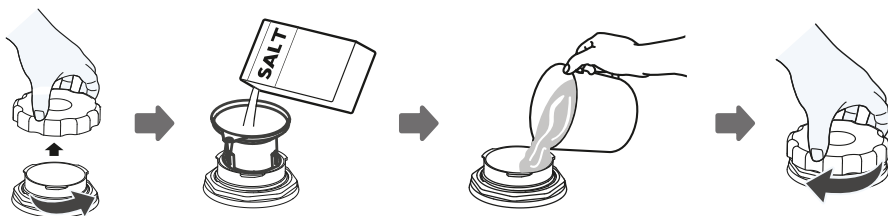

1. Remove the lower basket and unscrew the reservoir cap.
2. Place the end of the funnel (if supplied) into the hole and pour in about 1.5 kg of dishwasher salt.
3. Fill the salt container to its maximum limit with water, It is normal for a small amount of water to come out of the salt container.
4. After filling the container, screw back the cap tightly.
5. The salt warning light will turn off after the salt container has been filled with salt.
6. Immediately after filling the salt into the salt container, a washing program should be started (We suggest to use a short program). Otherwise the filter system, pump or other important parts of the machine may be damaged by salty water. This is out of warranty.

**NOTE**

The salt container must only be refilled when the salt warning light in the control panel comes on. Depending on how well the salt dissolves, the salt warning light may still be on even though the salt container is filled.

If there is no salt warning light in the control panel (for some models), you can estimate when to fill the salt into the softener by the cycles that the dishwasher has run. If salt has spilled, run a soak or quick program to remove it.

## Basket Loading Tips

### Adjusting the upper basket

The height of the upper basket can be easily adjusted to accommodate taller dishes in either the upper or lower basket.

#### Type 1:

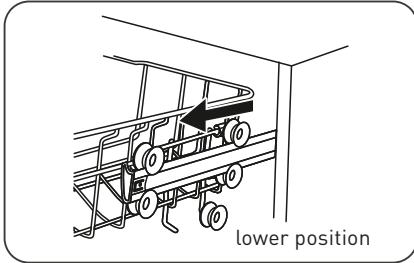

1. Pull out the upper basket.

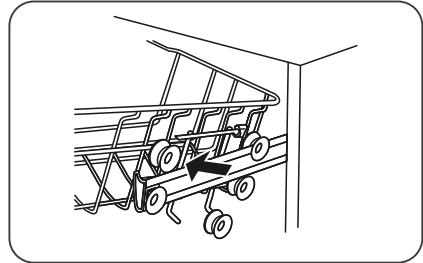

2. Remove the upper basket.

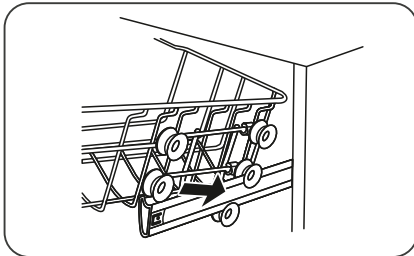

3. Re-attach the upper basket to upper or lower rollers.

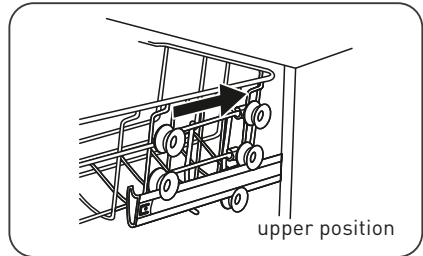

4. Push in the upper basket.

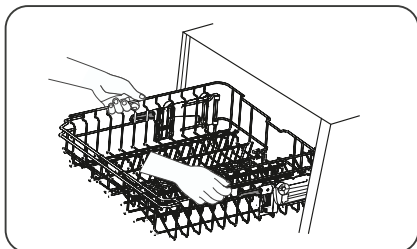
**Type 2:**

1. To raise the the upper basket, just lift at the center of each side until the basket locks into place in the upper position. It is not necessary to lift the adjuster handle.

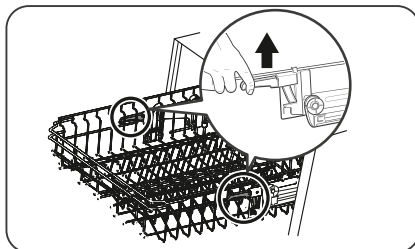

2. To lower the upper basket, lift the adjust handles on each side to release the basket and lower it to the lower position.

**Sliding cutlery rack**

The cutlery rack can slide to the right or left at will.

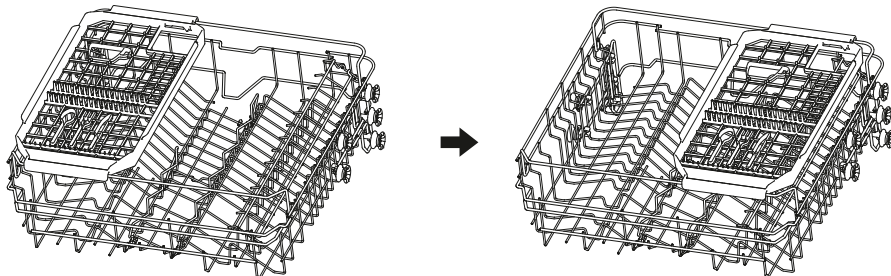

**Folding back the cup shelves**

To make room for taller items in the upper basket, raise the cup rack upwards. You can then lean the tall glasses against it. You can also remove it when it is not required for use.

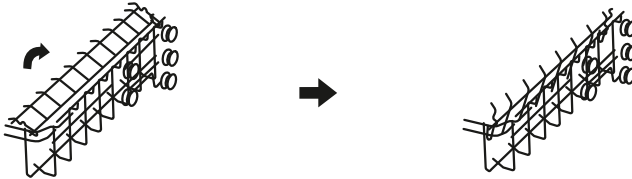
**Folding back the rack shelves**

The spikes of the lower basket are used for holding plates and a platter. They can be lowered to make more room for large items.

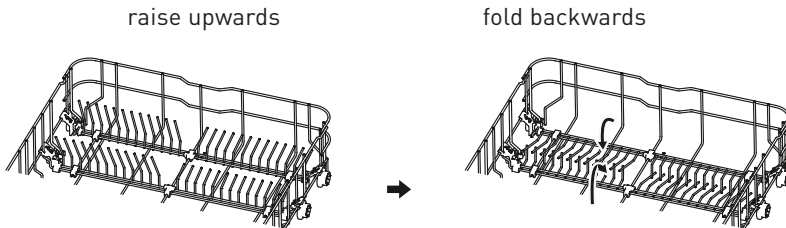



## Installation instructions

### WARNING

Electrical Shock Hazard! Disconnect electrical power before installing dishwasher. Failure to do so could result in death or electrical shock.

### ATTENTION

The installation of the pipes and electrical equipments should be done by professionals.

#### ABOUT POWER CONNECTION

### WARNING

For personal safety:

- Do not use an extension cord or an adapter plug with this appliance.
- Do not, under any circumstances, cut or remove the earthing connection from the power cord.

#### Electrical requirements

Please look at the rating label to know the rating voltage and connect the dishwasher to the appropriate power supply. Use the required fuse 10A/13A/16A, time delay fuse or circuit breaker recommended and provide separate circuit serving only this appliance.

#### Electrical connection

Ensure the voltage and frequency of the power being corresponds to those on the rating plate. Only insert the plug into an electrical socket which is earthed properly. If the electrical socket to which the appliance must be connected is not appropriate for the plug, replace the socket, rather than using a adaptors or the like as they could cause overheating and burns.

**WARNING**

Ensure that proper earthing exists before use

**WATER SUPPLY AND DRAIN****Cold water connection**

Connect the cold water supply hose to a threaded 3/4(inch) connector and make sure that it is fastened tightly in place.

If the water pipes are new or have not been used for an extended period of time, let the water run to make sure that the water is clear. This precaution is needed to avoid the risk of the water inlet to be blocked and damage the appliance.

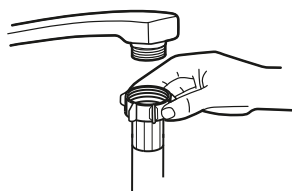

ordinary supply hose



safety supply hose

**About the safety supply hose**

The safety supply hose consists of the double walls. The system guarantees its intervention by blocking the flow of water in case of the supply hose breaking and when the air space between the supply hose itself and the outer corrugated hose is full of water.

**WARNING**

A hose that attaches to a tap can burst if it is installed on the same water line as the dishwasher. If your sink has one, it is recommended that the hose be disconnected and the hole plugged.

**How to connect the safety supply hose**

1. Pull the safety supply hoses out from storage compartment located at rear of dishwasher.
2. Tighten the screws of the safety supply hose to the faucet with thread 3/4inch.
3. Turn the water fully on before starting the dishwasher.

**How to disconnect the safety supply hose**

1. Turn off the water.
2. Unscrew the safety supply hose from the faucet.

**CONNECTION OF DRAIN HOSES**

Insert the drain hose into a drain pipe with a minimum diameter of 4 cm, or let it run into the sink, making sure to avoid bending or crimping it. The height of drain pipe must be less than 1000 mm. The free end of the hose must not be immersed in water to avoid the back flow of it.

**NOTE**

Please securely fix the drain hose in either position A or position B

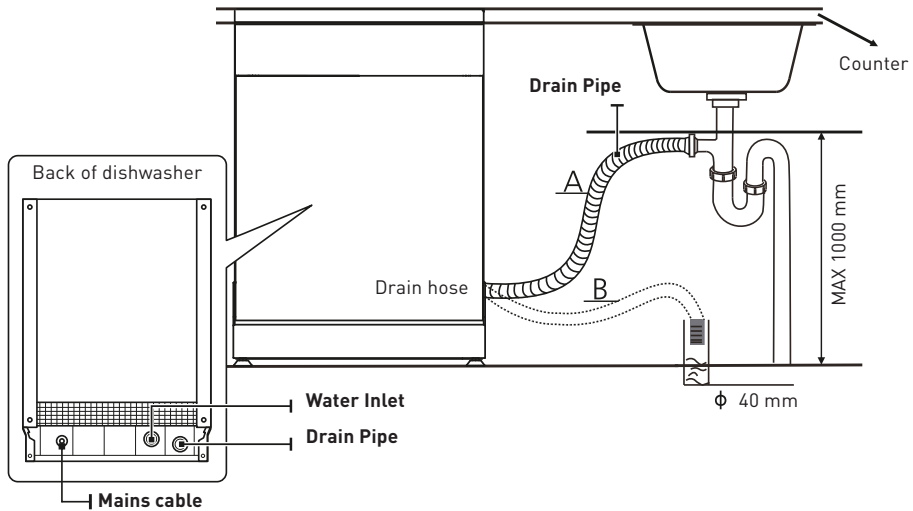

### How to drain excess water from hoses

If the connection to the drain pipe is positioned higher than 1000 mm, excess water may remain in the drain hose. It will be necessary to drain excess water from the hose into a bowl or suitable container that is held outside and lower than the sink.

### Water outlet

Connect the water drain hose. The drain hose must be correctly fitted to avoid water leaks. Ensure that the water drain hose is not kinked or squashed.

### Extension hose

If you need a drain hose extension, make sure to use a similar drain hose. It must not be longer than 4 meters, otherwise the cleaning effect of the dishwasher could be reduced.

### Syphon connection

The waste connection must be at a height less than 1000 mm (maximum) from the bottom of the dishwasher.

## POSITIONING THE APPLIANCE

Position the appliance in the desired location. The back should rest against the wall behind it, and the sides, along the adjacent cabinets or walls. The dishwasher is equipped with water supply and drain hoses that can be positioned either to the right or the left sides to facilitate proper installation.

### Levelling the appliance

Once the appliance is positioned for levelling, the height of the dishwasher may be altered via adjustment of the screwing level of the feet. In any case, the appliance should not be inclined more than 2°.

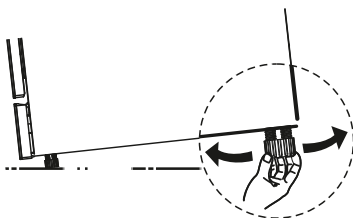

## FREE STANDING INSTALLATION

### Fitting between existing cabinets

The height of the dishwasher, 845 mm, has been designed in order to allow the machine to be fitted between existing cabinets of the same height in modern fitted kitchens. The laminated top of the machine does not require any particular care since it is heatproof, scratchproof and stainproof.

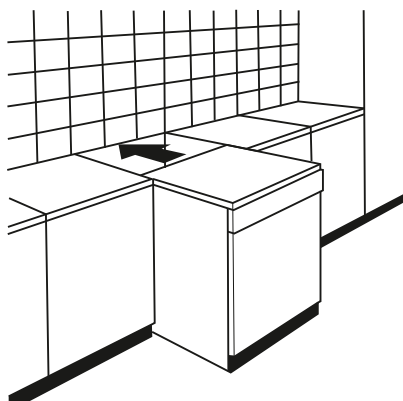

**Underneath existing work top**

(When fitting beneath a work top)

In most modern fitted kitchens there is only one single work top under which cabinets and electrical appliances are fitted. In this case remove the work top of the dishwasher by unscrewing the screws under the rear edge of the top (a).

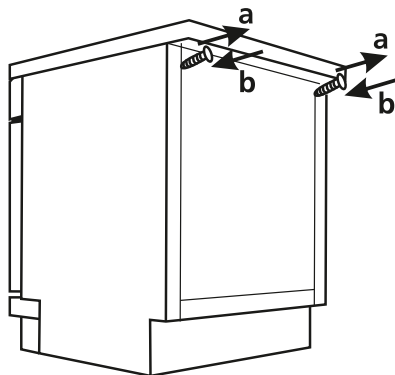
**ATTENTION**

After removing the work top, the screws must be screwed again under the rear edge of the top (b).

## Loading the baskets according to EN60436

### NOTE

Loading the dishwasher to its full capacity will contribute to energy and water savings.

#### 1. Upper basket:

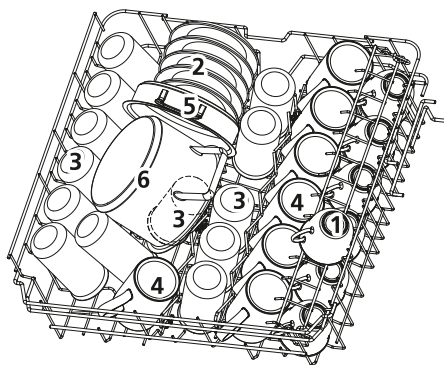

Number	Item
1	Cups
2	Mugs
3	Oven pot
4	Small pot
5	Saucers
6	Glasses

#### 2. Lower basket:

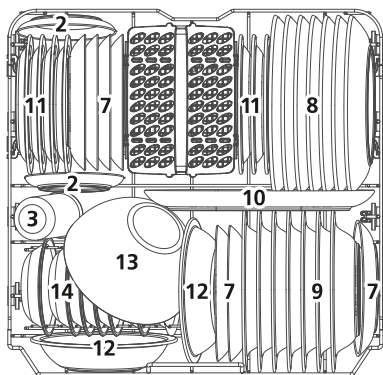

Number	Item
1	Dessert plates
2	Dinner plates
3	Soup plates
4	Oval platter
5	Melamine dessert plates
6	Melamine bowls
7	Glass bowl
8	Dessert bowls
9	Cutlery basket

3. Cutlery rack:

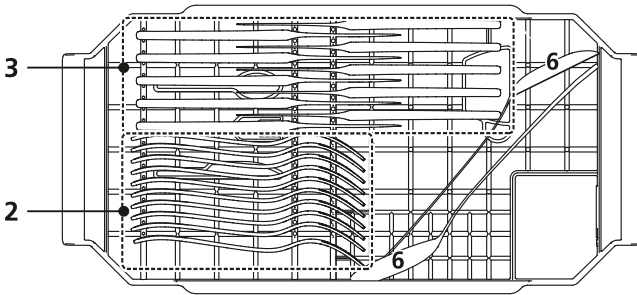

4. Cutlery basket:

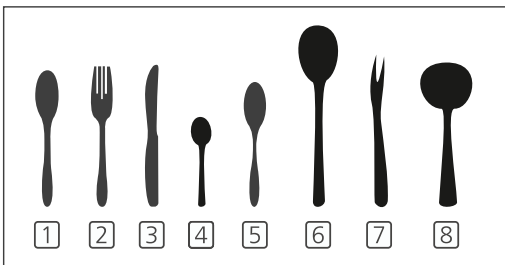
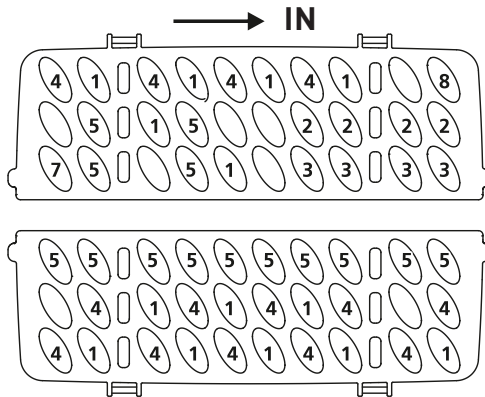

Information for comparability tests in accordance with EN60436

Capacity: 14 place settings

Position of the upper basket: lower position

Program: ECO

Rinse aid setting: Max

Softener setting: H3

Number	Item
1	Soup spoons
2	Forks
3	Knives
4	Teaspoons
5	Dessert spoons
6	Serving spoons
7	Serving forks
8	Gravy ladles



## Quick user guide

Please read the corresponding content in the instruction manual for detailed operating method.

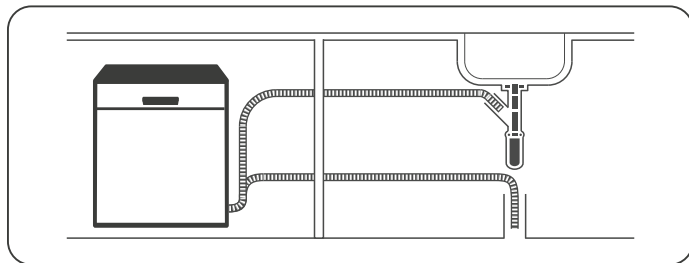

1. **Install the dishwasher** (Please check the section 5 "INSTALLATION INSTRUCTION" of PART 1: Generic Version.)



2. **Remove larger residue from dishes. Avoid pre-rinsing.**

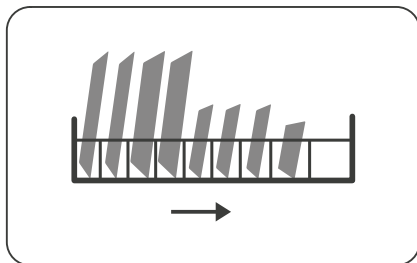

3. **Load the baskets.**

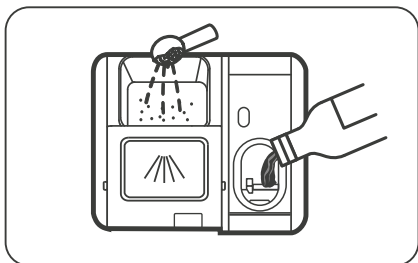

4. **Fill the dispenser with detergent and rinse aid.**

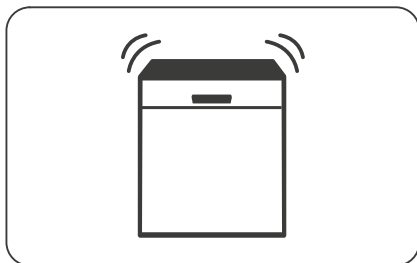

5. **Select a suitable program and start the dishwasher.**

## Using your dishwasher

### CONTROL PANEL

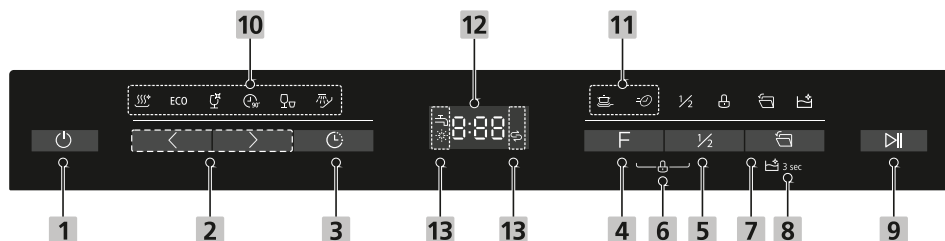

### Operation (Button)

- |          |                   |  |
|----------|-------------------|--|
| <b>1</b> | <b>Power</b>      | Press this button to turn on your dishwasher.  |
| <b>2</b> | <b>Program</b>    | Press “<” or “>” button to select the appropriate washing program, corresponding indicator will be lit.  |
| <b>3</b> | <b>Delay</b>      | Press this button to set the delayed hours for washing. You can delay the start of washing up to 24 hours. One press on this button delays the start of washing by one hour.<br>When pressing this button, corresponding indicator will be lit.  |
| <b>4</b> | <b>Function</b>   | Press the button to select a function, corresponding indicator will be lit.  |
| <b>5</b> | <b>Half-load</b>  | When you have about or less than half of full place settings dishware to wash, you can choose this function to save energy and water. (It can only be used with Hygiene72°, ECO, Glass, 90 min.).<br>When pressing this button, corresponding indicator will be lit.   |
| <b>6</b> | <b>Child lock</b> | This option allows you to lock the buttons on the control panel, so children cannot accidentally start the dishwasher by pressing the buttons on the panel. Only the Power button remains active.<br>To lock or unlock the buttons on the control panel, press and hold the Function button+half-load button for 3 seconds simultaneously, corresponding indicator will be lit.  |
| <b>7</b> | <b>Auto Open</b>  | After washing, the door will open automatically to achieve better drying effect (It can only be used with Hygiene72°, ECO, Glass, 90 min, Self-cleaning).<br>When pressing this button, corresponding indicator will be lit.<br>The button will light on when above programs are selected. You can cancel the auto-open function by pressing this button before pressing the START button, then the light will be off. |

8

**Self-cleaning**

This program provides an effective cleaning of the dishwasher itself. To activate it, press and hold Auto Open for 3 seconds, and corresponding indicator will be lit.

9

**Start/Pause**

Press the button to start the selected washing program or pause the working program.

Display

10

**Program indicator****Hygiene 72°**

Use to sanitize your dishes and glassware. Maintains the water temperature at 72°C.

ECO

**ECO**

This is standard program, it is suitable to clean normally soiled tableware and it is the most efficient program in terms of its combined energy and water consumption for that type of tableware.

**Glass**

For lightly soiled crockery and glass.

**90 min**

For normally soiled loads that need quick wash.

**Rapid**

A shorter wash for lightly soiled loads that do not need drying.

**Soak**

To rinse dishes that you plan to wash later that day.

**Self cleaning**

Use to provide an effective cleaning of the dishwasher itself.

**Power wash**

To wash very dirty, hard to clean dishes. (It can only be used with Hygiene72°, ECO, Glass, 90 min.)

11

**Function indicator****Express**

To reduce the program time. (It can only be used with Hygiene 72°, ECO, Glass, 90 min.)

12

**Screen**

To show the remaining program time and delay time, error code etc.

### **13** Warning indicator



#### **Water Faucet**

If the “” indicator is lit, it means that no water is reaching the dishwasher.



#### **Rinse Aid**

If the “” indicator is lit, it means the dishwasher is low on dishwasher rinse aid and requires a refill.



#### **Salt**

If the “” indicator is lit, it means the dishwasher is low on dishwasher salt and needs to be refilled.

## **WATER SOFTENER**

The water softener must be set manually, using the water hardness dial.

The water softener is designed to remove minerals and salts from the water, which would have a detrimental or adverse effect on the operation of the appliance.

The more minerals there are, the harder your water is.

The softener should be adjusted according to the hardness of the water in your area.

Your local Water Authority can advise you on the hardness of the water in your area.

### **Adjusting salt consumption**

The dishwasher is designed to allow for adjustment in the amount of salt consumed based on the hardness of the water used. This is intended to optimise and customise the level of salt consumption.

Please follow the steps below for adjustment in salt consumption.

1. Close the door, switch on the appliance;
2. Within 60 seconds after the appliance was switched on press the Program button “>” for more than 5 seconds to enter the water softener setting mode, the salt indicator blinks as 1Hz frequency.
3. Press the Program button again to select the proper set according to your local environment, the setting will change in the following sequence: H3->H4->H5->H6->H1->H2->H3;
4. Without operation in 5 seconds or press the Power button to complete the setup and exit the setting mode.

WATER HARDNESS				Water softener level	Regeneration occurs every X program sequence <sup>1)</sup>	Salt consumption (gram/cycle)
German dH	French fH	British Clarke	Mmol/l			
0 - 5	0 - 9	0 - 6	0 - 0,94	H1	No regeneration	0
6 - 11	10 - 20	7 - 14	1,0 - 2,0	H2	10	9
12 - 17	21 - 30	15 - 21	2,1 - 3,0	H3	5	12
18 - 22	31 - 40	22 - 28	3,1 - 4,0	H4	3	20
23 - 34	41 - 60	29 - 42	4,1 - 6,0	H5	2	30
35 - 55	61 - 98	43 - 69	6,1 - 9,8	H6	1	60

1°dH=1.25°Clarke=1.78

°fH=0.178mmol/l

The factory setting: H3

1) Every cycle with a regeneration operation consumes additional 2.0 litres of water, the energy consumption increases by 0.02 kWh and the program extends by 4 minutes.

## NOTE

If your model does not have any water softener, you may skip this section: Water Softener

The hardness of the water varies from place to place. If hard water is used in the dishwasher, deposits will form on the dishes and utensils. The appliance is equipped with a special softener that uses a salt container specifically designed to eliminate lime and minerals from the water.

## PREPARING AND LOADING DISHES

- Consider buying utensils which are identified as dishwasher-proof.
- For particular items, select a program with the lowest possible temperature.
- To prevent damage, do not take glass and cutlery out of the dishwasher immediately after the program has ended.

**For washing the following cutlery/dishes**Are not suitable

- Cutlery with wooden, horn china or mother-of-pearl handles
- Plastic items that are not heat resistant
- Older cutlery with glued parts that are not temperature resistant
- Bonded cutlery items or dishes
- Pewter or cooper items
- Crystal glass
- Steel items subject to rusting
- Wooden platters
- Items made from synthetic fibres

Are of limited suitability

- Some types of glasses can become dull after a large number of washes
- Silver and aluminum parts have a tendency to discolor during washing
- Glazed patterns may fade if machine washed frequently

**Recommendations for loading the dishwasher**

Scrape off any large amounts of leftover food. Soften remnants of burnt food in pans. It is not necessary to rinse the dishes under running water.

For best performance of the dishwasher, follow these loading guidelines. (Features and appearance of baskets and cutlery baskets may vary from your model.)

Place objects in the dishwasher in the following way:

- Items such as cups, glasses, pots, pans, etc. must face downwards.
- Curved items, or ones with recesses, should be loaded aslant so that water can run off.
- All utensils are stacked securely and can not tip over.
- All utensils are placed in the way that the spray arms can rotate freely during washing.

- Load hollow items such as cups, glasses, pans etc. With the opening facing downwards so that water cannot collect in the container or a deep base.
- Dishes and items of cutlery must not lie inside one another, or cover each other.
- To avoid damage, glasses should not touch one another.
- The upper basket is designed to hold more delicate and lighter dishware such as glasses, coffee and tea cups.
- Long bladed knives stored in an upright position are a potential hazard!
- Long and sharp items of cutlery such as carving knives must be positioned horizontally in the upper basket.
- Please do not overload your dishwasher. This is important for good results and for reasonable consumption of energy.

## NOTE

Very small items should not be washed in the dishwasher as they could easily fall out of the basket.

### Removing the dishes

To prevent water dripping from the upper basket into the lower basket, we recommend that you empty the lower basket first, followed by the upper basket.

## WARNING

Items will be hot! To prevent damage, do not take glass and cutlery out of the dishwasher for around 15 minutes after the program has ended.

### Loading the upper basket

The upper basket is designed to hold more delicate and lighter dishware such as glasses, coffee and tea cups and saucers, as well as plates, small bowls and shallow pans (as long as they are not too dirty). Position the dishes and cookware so that they will not get moved by the spray of water.



### Loading the lower basket

We suggest that you place large and difficult to clean items into the lower basket: such as pots, pans, lids, serving dishes and bowls, as shown in the figure below. It is preferable to place serving dishes and lids on the side of the racks in order to avoid blocking the rotation of the top spray arm.

The maximum diameter advised for plates in front of the detergent dispenser is of 19 cm, this not to hamper the opening of it.

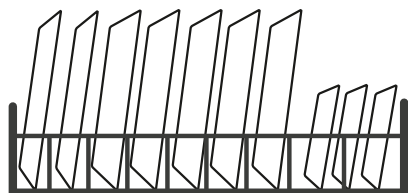

### Loading the cutlery basket

Cutlery should be placed in the cutlery basket separate from each other in the appropriate positions. Avoid nesting of the cutlery to prevent insufficient cleaning performance.

## WARNING

Do not let any item extend through the bottom.

Always load sharp utensils with the sharp point down!



## FUNCTION OF THE RINSE AID AND DETERGENT

The rinse aid is released during the final rinse to prevent water from forming droplets on your dishes, which can leave spots and streaks. It also improves drying by allowing water to run off the dishes. Your dishwasher is designed to use liquid rinse aids.

### WARNING

Only use branded rinse aid for dishwasher. Never fill the rinse aid dispenser with any other substances (e.g. Dishwasher cleaning agent, liquid detergent). This would damage the appliance.

### When to refill the rinse aid

The regularity of the dispenser needing to be refilled depends on how often dishes are washed and the rinse aid setting used.

- The Low Rinse Aid indicator (  ) will appear in the display when more rinse aid is needed.
- Do not overfill the rinse aid dispenser.

### Function of detergent

The chemical ingredients that compose the detergent are necessary to remove, crush and dispense all dirt out of the dishwasher. Most of the commercial quality detergents are suitable for this purpose.

### WARNING

#### Proper Use of Detergent

- Use only detergent specifically made for dishwashers use. Keep your detergent fresh and dry.
- Do not fill detergent into the dispenser until you are ready to start the dishwasher
- Dishwasher detergent is corrosive! Keep dishwasher detergent out of the reach of children.

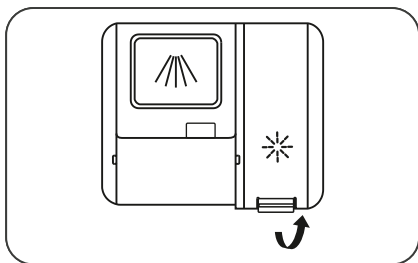
**FILLING THE RINSE AID RESERVOIR**

1. Remove the rinse reservoir cap by lifting up the handle.

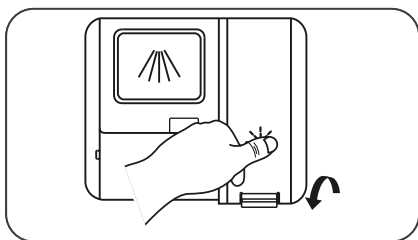

3. Close the cap after all.

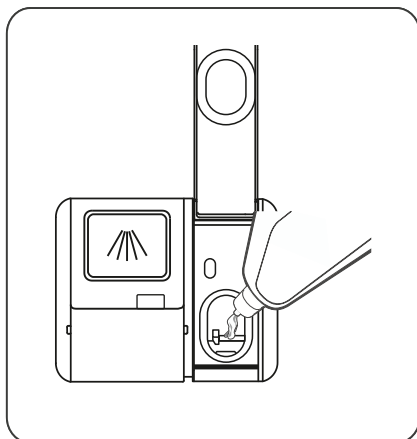

2. Pour the rinse aid into the dispenser, being careful not to overflow.

**Adjusting the rinse aid reservoir**

To achieve a better drying performance with limited rinse aid, the dishwasher is designed to adjust the consumption by user. Follow the below steps.

1. Close the door, switch on the appliance.
2. Within 60 seconds after the appliance was switched on press the program button ">" for more than 5 seconds, and then press the Delay button to enter the set model, the rinse aid indication blinks as 1Hz frequency.
3. Press the Program button again to select the proper set according to your using habits, the setting will change in the following sequence: D3->D4->D5->D1->D2->D3. The higher the number, the more rinse aid the dishwasher uses.
4. Without operation in 5 seconds or press the Power button to complete the setup and exit the setting mode.

## FILLING THE DETERGENT DISPENSER

Three ways to open the cover:

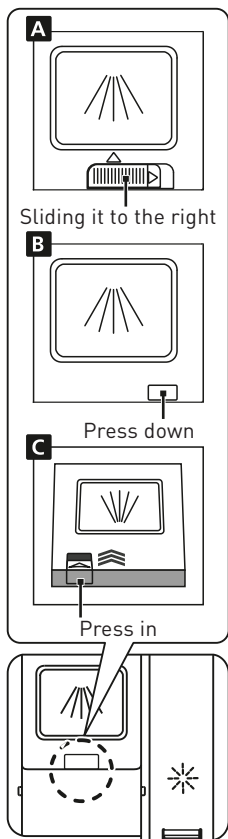

**1** Please choose an open way according to the actual situation.

A. Open the cap by sliding the release latch.

B. Open the cap by pressing down the release latch.

C. Open the cap by pressing in the release latch.

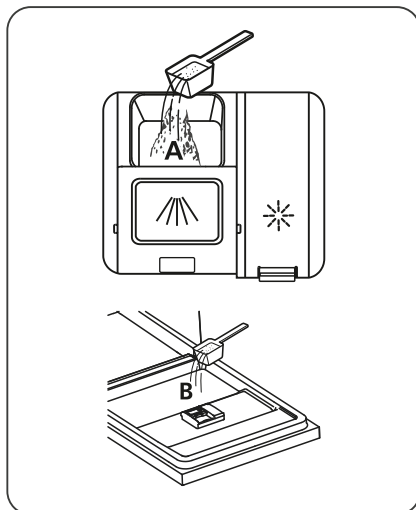

**2** Add detergent into the larger cavity (A) for main wash. For better cleaning result, especially if you have very dirt items, pour a small amount of detergent onto the door. The additional detergent will activate during the pre-wash phase.

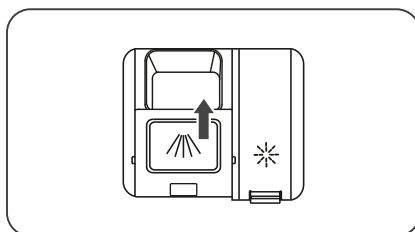

**3** Close the flap by sliding it to the front and then pressing it down.





**NOTE**



Please observe the manufacturer's recommendations on the detergent packaging.

**WASH CYCLE TABLE**

The table below shows which programs are best for the levels of food residue on them and how much detergent is needed. It also show various information about the programs. Consumption values and program duration are only indicative except for ECO program.

(●) indicates that the program uses rinse aid in the last rinse.

Program	Description of cycle	Detergent pre/main wash	Running time(min)	Energy (kWh)	Water (L)	Rinse aid
 <b>Hygiene 72°</b>	Pre-wash(50°C) wash(72°C) Rinse Rinse Rinse(72°C) Drying	4/18g (1 or 2 tabs)	210	1.900	19.2	●
<b>ECO (*EN60436)</b>	Wash(50°C) Rinse Rinse(50°C) Drying	22g (1 or 2 tabs)	198	0.849	11.0	●
 <b>Glass</b>	Pre-wash(40°C) Wash(50°C) Rinse Rinse(50°C) Drying	4/18g (1 or 2 tabs)	120	0.902	15.2	●
 <b>90 min</b>	Wash(55°C) Rinse Rinse(50°C) Drying	22g (1 tab)	90	0.839	11.5	●
 <b>Self cleaning</b>	Pre-wash(45°C) Wash(70°C) Rinse Rinse(70°C) Drying	4/18g (1 or 2 tabs)	145	1.556	15.1	●

Program	Description of cycle	Detergent pre/main wash	Running time(min)	Energy (kWh)	Water (L)	Rinse aid
 <b>Rapid</b>	Wash(40°C) Rinse(40°C) Rinse(50°C)	12g (1 tab)	30	0.652	11	○
 <b>Soak</b>	Pre-wash	/	15	0.020	4	○

## NOTE

The ECO program is suitable to clean normally soiled tableware, that for this use, it is the most efficient program in terms of its combined energy and water consumption, and it is used to assess compliance with the EU ecodesign legislation.

## SAVING ENERGY

1. Pre-rinsing of tableware items leads to increased water and energy consumption and is not recommended.
2. Washing tableware in a household dishwasher usually consumes less energy and water in the use phase than hand dishwashing when the household dishwasher is used according to the instructions.

## STARTING A PROGRAM

1. Draw out the lower and upper basket, load the dishes and push them back. It is commended to load the lower basket first, then the upper one.
2. Pour in the detergent.
3. Insert the plug into the socket. The power supply refer to last page"Product fiche". Make sure that the water supply is turned on to full pressure.

4. Close the door, press the Power button.
5. Choose a program, the response light will turn on. Then press the Start/Pause button, the dishwasher will start its cycle.

### CHANGING THE PROGRAM MID-CYCLE

A program can only be changed if it has been running only for a short period of time, otherwise the detergent may have already been released or the wash water with detergent has already been drained. If this is the case, the dishwasher needs to be reset and the detergent dispenser must be refilled. To reset the dishwasher, follow the instructions below:

1. Press the Start/Pause button to pause the washing.
2. Press Program button "<" or ">" more than three seconds the machine will be in program selection mode
3. You can change the program to the desired cycle setting.

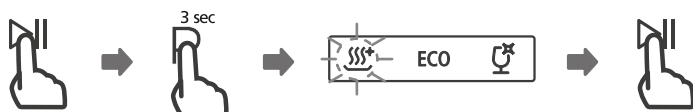

### FORGET TO ADD A DISH?

A forgotten dish can be added any time before the detergent dispenser opens. If this is the case, follow the instructions below:

1. Press the Start/Pause button to pause the washing.
2. Wait 5 seconds then open the door.
3. Add the forgotten dishes.
4. Close the door.
5. Press the Start/Pause button, the dishwasher will start after 10 seconds.

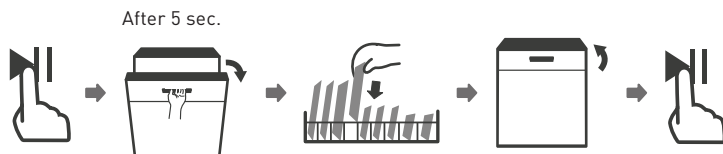

**WARNING**

It is dangerous to open the door mid-cycle, as hot steam may scald you.

**AUTO OPEN**

After washing, the door will open automatically to achieve better drying effect.

**NOTE**

The dishwasher door must not be blocked when set to open automatically. This can disrupt door lock functionality.

## Maintenance and cleaning

### EXTERNAL CARE

#### The door and the door seal

- Clean the door seals regularly with a soft damp cloth to remove food deposits.
- When the dishwasher is being loaded, food and drink residues may drip onto the sides of the dishwasher door.
- These surfaces are outside the wash cabinet and are not accessed by water from the spray arms.
- Any deposits should be wiped off before the door is closed.

#### The control panel

- If cleaning is required, the control panel should be wiped with a soft damp cloth only.

### WARNING

To avoid penetration of water into the door lock and electrical components, do not use a spray cleaner of any kind.

Never use abrasive cleaners or scouring pads on the outer surfaces because they may scratch the finish. Some paper towels may also scratch or leave marks on the surface.

### INTERNAL CARE

#### Filtering system

- The filtering system in the base of the wash cabinet retains coarse debris from the washing cycle, including foreign objects such as tooth picks or shards. The collected coarse debris may cause the filters to clog. Check the condition of the filters regularly, carefully remove foreign objects and clean the parts of the filtering system if necessary with water. Follow the steps below to clean the filter.



**NOTE**

Pictures are only for reference, different models of the filtering system and spray arms may be different.

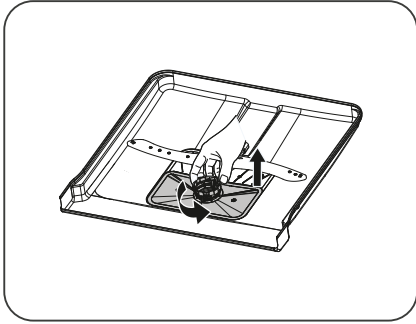

- 1 Hold the coarse filter and rotate it anticlockwise to unlock the filter. Lift the filter upwards and out of the dishwasher.

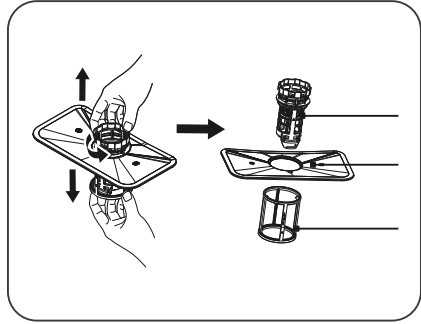

- 2 The fine filter can be pulled off the bottom of the filter assembly. The coarse filter can be detached from the main filter by gently squeezing the tabs at the top and pulling it away.

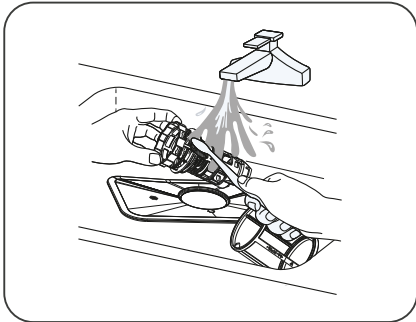

- 3 Larger food remnants can be cleaned by rinsing the filter under running water. For a more thorough clean, use a soft cleaning brush.

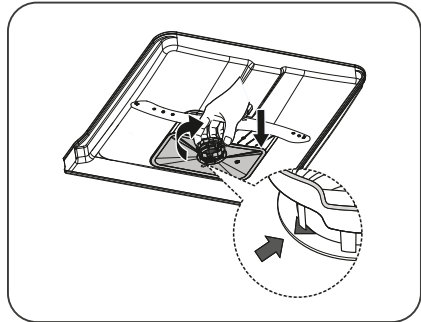

- 4 Reassemble the filters in the reverse order of the disassembly, replace the filter insert, and rotate clockwise to the close arrow.

**WARNING**

Do not over tighten the filters. Put the filters back in sequence securely, otherwise coarse debris could get into the system and cause a blockage.

Never use the dishwasher without filters in place. Improper replacement of the filter may reduce the performance level of the appliance and damage dishes and utensils.

**Spray arms**

It is necessary to clean the spray arms regularly for hard water chemicals will clog the spray arm jets and bearings.

To clean the spray arms, follow the instructions below:

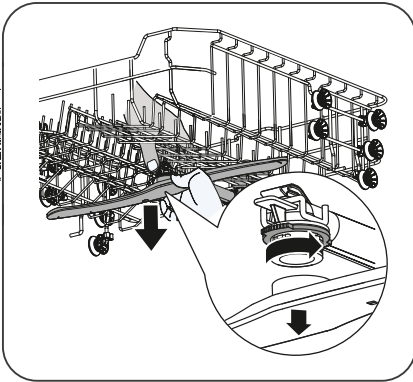

- 1** To remove the upper spray arm, hold the nut in the center still and rotate the spray arm counterclockwise to remove it.

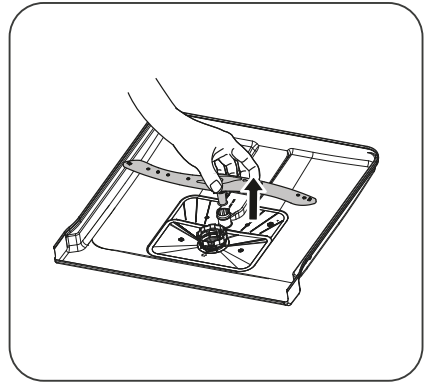

- 2** To remove the lower spray arm, pull out the spray arm upward.

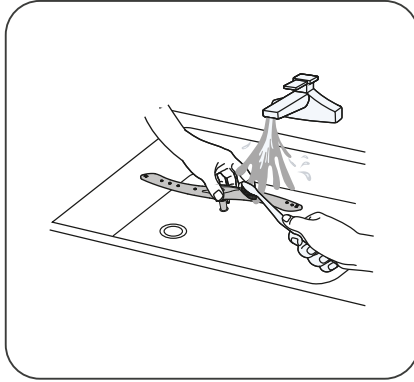

- 3 Wash the arms in soapy and warm water and use a soft brush to clean the jets.

## CARING FOR THE DISHWASHER

### Frost precaution

Please take frost protection measures on the dishwasher in winter. Every time after washing cycles, please operate as follows:

1. Cut off the electrical power to the dishwasher at the supply source.
2. Turn off the water supply and disconnect the water inlet pipe from the water valve.
3. Drain the water from the inlet pipe and water valve. (Use a pan to gather the water)
4. Reconnect the water inlet pipe to the water valve.
5. Remove the filter at the bottom of the tub and use a sponge to soak up water in the sump.

### After every wash

After every wash, turn off the water supply to the appliance and leave the door slightly open for a while so that moisture and odors are not trapped inside.

### Remove the plug

Before cleaning or performing maintenance, always remove the plug from the socket.

**No solvents or abrasive cleaning**

To clean the exterior and rubber parts of the dishwasher, do not use solvents or abrasive cleaning products. Only use a cloth with warm soapy water.

To remove spots or stains from the surface of the interior, use a cloth dampened with water and a little vinegar, or a cleaning product made specifically for dishwashers.

**When not in use for a long time**

It is recommended that you run a wash cycle with the dishwasher empty and then remove the plug from the socket, turn off the water supply and leave the door of the appliance slightly open. This will help the door seals to last longer and prevent odors from forming within the appliance.

**Moving the appliance**

If the appliance must be moved, try to keep it in the vertical position. If absolutely necessary, it can be positioned on its back.

**Seals**

One of the factors that cause odours to form in the dishwasher is food that remains trapped in the seals. Periodic cleaning with a damp sponge will prevent this from occurring.

## Troubleshooting tips

### Before calling for service

Reviewing the charts on the following pages may save you from calling for service

Problem	Possible causes	What to do
<b>Dishwasher doesn't start</b>	Fuse blown, or the circuit break tripped.	Replace fuse or reset circuit breaker.  Remove any other appliances sharing the same circuit with the dishwasher.
	Power supply is not turned on.	Make sure the dishwasher is turned on and the door is closed securely.  Make sure the power cord is properly plugged into the wall socket.
	Water pressure is low	Check that the water supply is connected properly and the water is turned on.
	Door of dishwasher not properly closed.	Door of dishwasher not properly closed.
<b>Water not pumped from dishwasher</b>	Twisted or trapped drain hose.	Check the drain hose.
	Filter clogged.	Check the filter system.
	Kitchen sink clogged.	Check the kitchen sink to make sure it is draining well. If the problem is the kitchen sink that is not draining, you may need a plumber rather than a serviceman for dishwashers.

Problem	Possible causes	What to do
<b>Foam in the tub</b>	Wrong detergent.	<p>Use only the special dishwasher detergent to avoid suds. If this occurs, open the dishwasher and let suds evaporate. Add 1 of cold water to the bottom of the dishwasher.</p> <p>Close the dishwasher door, then select any cycle. Initially, the dishwasher will drain out the water. Open the door after draining stage is complete and check if the suds have disappeared.</p>
<b>Stained tub interior</b>	Spilled rinse aid. Detergent with colourant may have been used.	<p>Repeat if necessary.</p> <p>Always wipe up spills immediately.</p> <p>Make sure that the detergent has no colourant.</p>
<b>White film on inside surface</b>	Hard water minerals.	To clean the interior, use the damp soft cloth with dishwasher detergent and wear rubber gloves. Never use any other cleaner than dishwasher detergent for the risk of foaming or suds.
<b>There are rust stains on cutlery</b>	The affected items are not corrosion resistant.	Avoid washing items that are not corrosion resistant in the dishwasher.
	A program was not run after dishwasher salt was added. Traces of salt have gotten into the wash cycle.	Always run the quick wash program. without any crockery in the dishwasher and without selecting the Turbo function (if present), after adding dishwasher salt.
	The lid of the softer is loose.	Check the softener lid is secure.

Problem	Possible causes	What to do
<b>Knocking noise in the dishwasher</b>	A spray arm is knocking against an item in a basket	Interrupt the program and rearrange the items which are obstructing the spray arm.
<b>Rattling noise in the dishwasher</b>	Items of crockery are loose in the dishwasher.	Interrupt the program, and rearrange the items of crockery.
<b>Knocking noise in the water pipes</b>	This may be caused by on-site installation or the cross-section of the piping.	This has no influence on the dishwasher function. If in doubt, contact a qualified plumber.
<b>The dishes are not clean</b>	The dishes were not loaded correctly.	See "Preparing And Loading Dishes".
	The program was not powerful enough.	Select a more intensive program.
	Not enough detergent was dispensed.	Use more detergent, or change your detergent.
	Items are blocking the movement of the spray arms.	Rearrange the items so that the spray can rotate freely.
<b>Cloudiness on glassware.</b>	The filter combination in the base of wash cabinet is not clean or is not correctly fitted. This may cause the spray arm jets to get blocked.	Clean and/or fit the filter correctly. Clean the spray arm jets.
	Combination of soft water and too much detergent.	Use less detergent if you have soft water and select a shorter cycle to wash the glassware and to get them clean.
<b>White spots appear on dishes and glasses.</b>	Hard water area can cause limescale deposits.	Check water softener settings or fill status of salt container.
<b>Black or grey marks on dishes</b>	Aluminium utensils have rubbed against dishes	Use a mild abrasive cleaner to eliminate those marks.
<b>Detergent left in dispenser</b>	Dishes block detergent dispenser	Re-loading the dishes properly.

Problem	Possible causes	What to do
<b>The dishes aren't drying</b>	Improper loading	Use gloves if detergent residue can be found on dishes to avoid skin irritations.
	Dishes are removed too soon	Do not empty your dishwasher immediately after washing. Open the door slightly so that the steam can come out. Take out the dishes until the inside temperature is safe to touch. Unload the lower basket first to prevent the dropping water from the upper basket.
	Wrong program has been selected.	With a short program, the washing temperature is lower, decreasing cleaning performance. Choose a program with a long washing time.
	Use of cutlery with a low-quality coating.	Water drainage is more difficult with these items. Cutlery or dishes of this type are not suitable for washing in the dishwasher.

**WARNING**

Self-repair or non-professional repair may cause serious risks to the safety of the user of the appliance and impact warranty.



## Error codes

If there is a malfunction the dishwasher will display an error code. The following table shows possible error codes and their causes.

Codes	Meanings	Possible causes
<b>E1</b>	Longer inlet time.	Faucets is not opened, or water intake is restricted, or water pressure is too low.
<b>E3</b>	Not reaching required temperature.	Malfunction of heating element.
<b>E4</b>	Overflow.	Some element of dishwasher leaks.
<b>Ed</b>	Failure of communication between main circuit board with display circuit board.	Open circuit or break wiring for the communication.

## WARNING

If overflow occurs, turn off the main water supply before calling a service.

If there is water in the base pan because of an overflow or small leak, the water should be removed before restarting the dishwasher.

If there is an error code that cannot be solved, please request professional assistance.

## Usage Counter

When the power cord is connected, but the dishwasher is not turned on, press and hold the Delay button for 5 seconds. The dishwasher display will show the usage count.

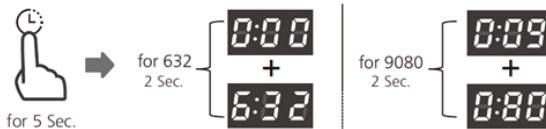

Example:

632: Show "000" for two seconds, then show "632" for two seconds, at last it will be off.

9080: Show "009" for two seconds, then show "080" for two seconds, at last it will be off.

# Merci !

Nous vous remercions d'avoir choisi ce produit VALBERG.

Choisis, testés et recommandés par ELECTRO DEPOT, les produits de la marque VALBERG sont simples d'utilisation, tout en offrant des performances fiables et une qualité irréprochable.

Grâce à cet appareil, vous êtes assuré(e) que chaque utilisation vous apportera satisfaction.

Bienvenue chez ELECTRO DEPOT.

Consultez notre site Internet : [www.electrodepot.fr](http://www.electrodepot.fr)



**ELECTRO DEPOT**

## A

### Aperçu de l'appareil

Aperçu du produit

## B

### Utilisation de l'appareil

Utilisation de votre lave-vaisselle  
Instructions d'utilisation  
Chargez les paniers conformément à EN60436  
Guide d'utilisation rapide  
Utilisation de votre lave-vaisselle

## C

### Informations utiles

Entretien et nettoyage  
Conseils de dépannage  
Codes d'erreur

## Aperçu du produit

### IMPORTANT

Pour obtenir les meilleures performances de votre lave-vaisselle, lisez toutes les instructions avant la première utilisation.

- ① Bras d'aspersion supérieur
- ② Tuyau intérieur
- ③ Bras d'aspersion inférieur
- ④ Assemblage du filtre
- ⑤ Compartiment à sel
- ⑥ Compartiment à détergent
- ⑦ Panier à couverts
- ⑧ Panier supérieur
- Ⓐ Compartiment à couverts
- Ⓑ Bras d'aspersion supérieur
- Ⓒ Étagère à tasses
- ⑨ Panier inférieur

### REMARQUE

Les images sont uniquement présentes à titre indicatif, les modèles peuvent présenter des différences.

## Utilisation de votre lave-vaisselle

### Avant d'utiliser votre lave-vaisselle

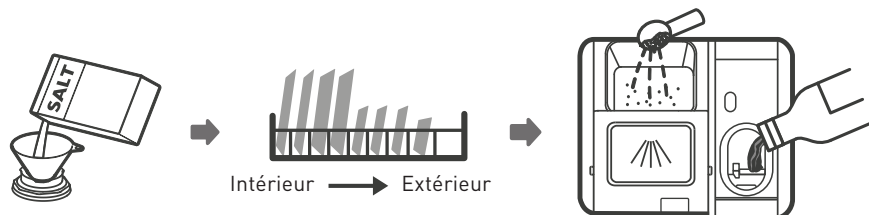

1. Réglez l'adoucisseur d'eau.
2. Chargez le sel dans l'adoucisseur d'eau
3. Chargez le panier
4. Remplissez le compartiment à détergent

### CHARGEZ LE SEL DANS L'ADOUCCISSEUR D'EAU

#### AVERTISSEMENT

Si votre modèle ne possède pas d'adoucisseur d'eau, vous pouvez passer ce chapitre. Employez toujours du sel destiné à être utilisé dans un lave-vaisselle.

Le compartiment à sel se trouve sous le panier inférieur et doit être rempli conformément aux explications ci-dessous :

#### AVERTISSEMENT

Utilisez uniquement du sel conçu spécifiquement pour les lave-vaisselle !

Tout autre type de sel qui n'est pas spécifiquement destiné à être utilisé dans un lave-vaisselle, en particulier le sel de table, endommagerait l'adoucisseur d'eau. En cas de dommages imputables à l'utilisation d'un sel inapproprié, le fabricant décline toute garantie ainsi que toute responsabilité quant aux dommages causés.

**AVERTISSEMENT**

Attendez d'être prêt(e) à lancer un cycle de lavage avant de remplir le réservoir de sel.

Ceci évitera que d'éventuels grains de sel ou de l'eau salée qui auraient été renversés et seraient restés au fond de la machine pendant un certain temps ne génèrent de la corrosion.

Suivez les étapes ci-dessous pour ajouter du sel régénérant :

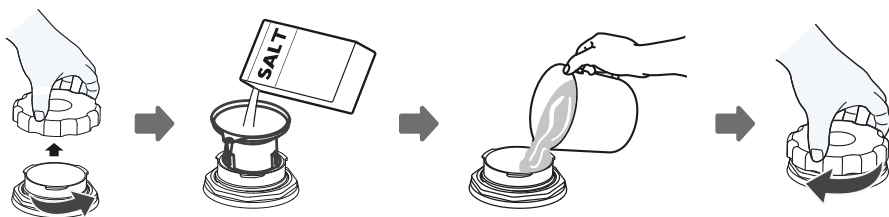

1. Sortez le panier inférieur et dévissez le bouchon du compartiment.
2. Placez l'extrémité de l'entonnoir (si fourni) dans l'orifice et versez-y environ 1,5 kg de sel régénérant.
3. Remplissez d'eau le compartiment à sel jusqu'à la limite maximale. Il est normal qu'une petite quantité d'eau ressorte du compartiment.
4. Après avoir rempli le compartiment, revissez bien le bouchon.
5. Le témoin lumineux du sel s'éteindra une fois que le compartiment aura été rempli de sel.
6. Immédiatement après avoir rempli le compartiment à sel, il faut démarrer un programme de lavage (nous vous suggérons d'utiliser un programme court). Dans le cas contraire, le système de filtration, la pompe ou d'autres pièces importantes de la machine pourraient être endommagés par l'eau salée. Ceci n'est pas couvert par la garantie.

**REMARQUE**

Le compartiment à sel ne doit être rempli que lorsque le témoin lumineux correspondant s'allume sur le panneau de commande. Selon la facilité avec laquelle le sel se dissout, il est possible que le témoin lumineux du sel reste allumé, bien que le compartiment soit rempli.

En l'absence d'un témoin de sel sur le panneau de commande (pour certains modèles), le moment où vous devrez remplir le compartiment de sel peut être estimé en fonction du nombre de cycles effectués par le lave-vaisselle. Si vous avez renversé du sel, lancez un programme rapide ou de trempage pour l'éliminer.

## Conseils de chargement des paniers

### Réglage du panier supérieur

La hauteur du panier supérieur peut facilement être réglée pour permettre de placer des grands plats dans le panier inférieur ou supérieur.

Typ

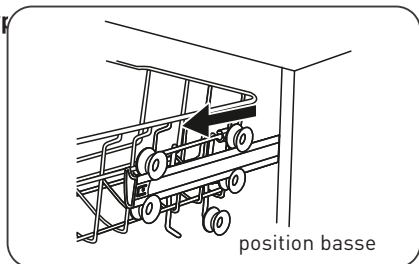

1. Tirez le panier supérieur vers l'extérieur.

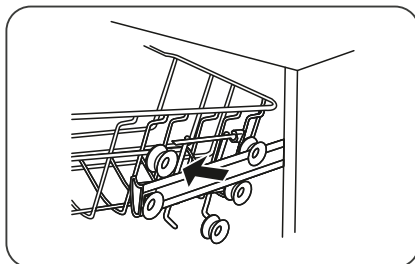

2. Retirez le panier supérieur.

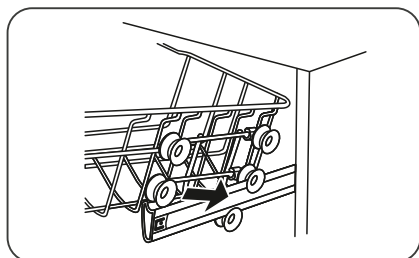

3. Réinstallez le panier supérieur sur les roulements du haut ou du bas.

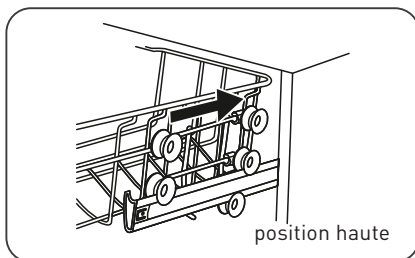

4. Poussez le panier supérieur vers l'intérieur.

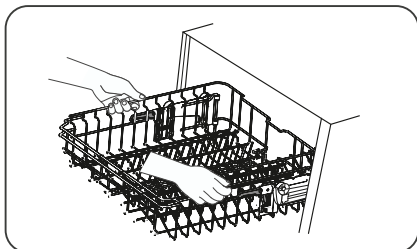

**Type 2 :**

1. Pour relever le panier supérieur, soulevez simplement au milieu de chaque côté jusqu'à ce que le panier se bloque en position haute. Il n'est pas nécessaire de soulever la poignée de réglage.

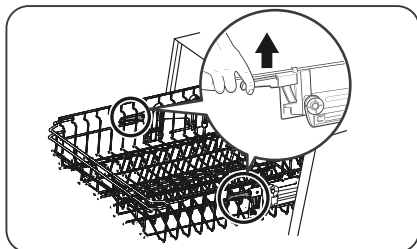

2. Pour abaisser le panier supérieur, soulevez les poignées de réglage de chaque côté pour libérer le panier et abaissez-le en position basse.

**Compartment coulissant pour les couverts**

Le compartiment à couverts glisse vers la droite ou la gauche selon votre gré.

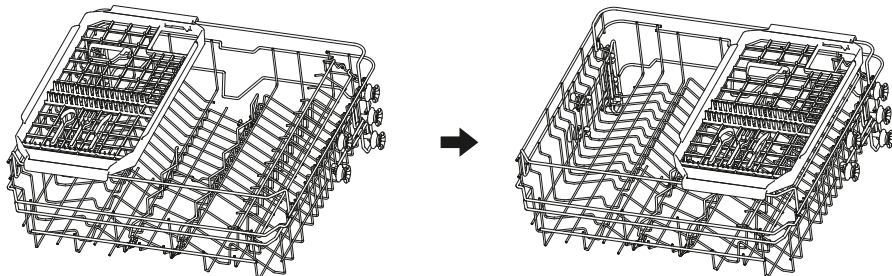
**Replier les étagères à tasses**

Pour laisser plus de place dans le panier supérieur, relevez l'étagère à tasses. Vous pourrez ensuite y appuyer les grands verres. Vous pouvez également l'enlever si vous n'en avez pas besoin.



**Replier les rangées de tiges**

Les tiges du panier inférieur servent à placer les assiettes et plats de service. Elles peuvent être abaissées pour laisser plus de place aux articles plus grands.

lever

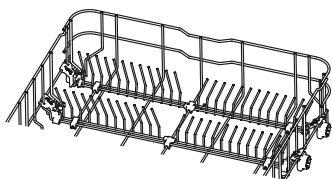

plier vers l'arrière

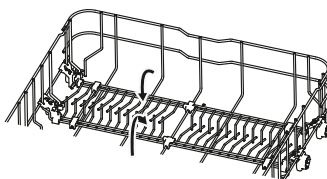

## Instructions d'utilisation

### AVERTISSEMENT

Risque de choc électrique ! Déconnectez l'alimentation électrique avant d'installer le lave-vaisselle. Ne pas le faire pourrait provoquer un décès ou un choc électrique.

### AVERTISSEMENT

L'installation des canalisations et des équipements électriques doit être réalisée par des professionnels.

## À PROPOS DU RACCORDEMENT ÉLECTRIQUE

### AVERTISSEMENT

Pour votre sécurité personnelle :

- N'utilisez pas de rallonge ou d'adaptateur électrique pour cet appareil.
- Vous ne devez en aucune circonstance couper ou retirer le raccordement à la terre du cordon d'alimentation.

## Caractéristiques électriques

Veillez consulter la plaque signalétique pour connaître la tension nominale et raccorder le lave-vaisselle à une alimentation électrique appropriée. Utilisez le fusible 10A/13A/16A, fusible temporisé ou coupe-circuit recommandé, sur un circuit séparé servant uniquement à cet appareil.

## Raccordement électrique

Assurez-vous que la tension et la fréquence de l'alimentation correspondent à celles indiquées sur la plaque signalétique. Insérez uniquement la fiche dans une prise murale correctement reliée à la terre. Si la prise murale à laquelle l'appareil doit être raccordé n'est pas appropriée pour la fiche, remplacez la prise plutôt que d'utiliser un adaptateur, car cela pourrait causer une surchauffe et des brûlures.

**AVERTISSEMENT**

Assurez-vous qu'un raccordement correct à la terre existe avant l'utilisation

**ALIMENTATION ET ÉVACUATION DE L'EAU****Raccordement à l'eau froide**

Raccordez le tuyau d'alimentation en eau froide à un raccordement fileté 3/4 (inch) et assurez-vous que qu'il est bien vissé.

Si les canalisations sont neuves ou n'ont pas été utilisées depuis longtemps, laissez l'eau couler pour vous assurer que l'eau est claire. Cette précaution est nécessaire pour s'assurer que l'arrivée d'eau n'est pas bouchée et ne risque pas d'endommager l'appareil.

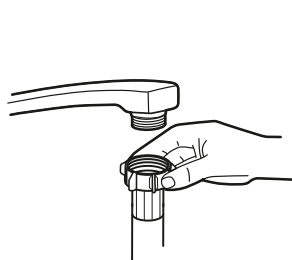

tuyau d'alimentation  
ordinaire



tuyau d'alimentation  
sécurisé

**À propos du tuyau d'alimentation sécurisé**

Le tuyau d'alimentation sécurisé comporte une double paroi. Ce système permet de bloquer l'arrivée d'eau si le tuyau se casse et quand l'espace entre le tuyau lui-même et le tuyau extérieur ondulé est plein d'eau.

## AVERTISSEMENT

Un tuyau relié à un robinet peut éclater s'il est installé sur la même conduite d'eau que le lave-vaisselle. Si votre évier en a un, il est recommandé de déconnecter le tuyau et de boucher le trou.

### Comment raccorder le tuyau d'alimentation sécurisé

1. Tirez le tuyau d'alimentation sécurisé du compartiment de stockage situé à l'arrière du lave-vaisselle.
2. Vissez le tuyau d'alimentation sécurisé au robinet à filetage 3/4.
3. Ouvrez le robinet complètement avant de démarrer le lave-vaisselle.

### Comment déconnecter le tuyau d'alimentation sécurisé

1. Coupez l'eau.
2. Dévissez le tuyau d'alimentation sécurisé du robinet.

### RACCORDEMENT DES TUYAUX D'ÉVACUATION

Insérez le tuyau d'évacuation dans une canalisation d'évacuation présentant un diamètre d'au moins 4 cm, ou laissez couler dans l'évier, en vous assurant de ne pas le plier ni le pincer. La canalisation d'évacuation doit être à une hauteur inférieure à 1000 mm. L'extrémité libre du tuyau ne doit pas être immergée dans l'eau pour éviter un reflux.

## REMARQUE

Veuillez bien fixer le tuyau d'évacuation en position A ou en position B

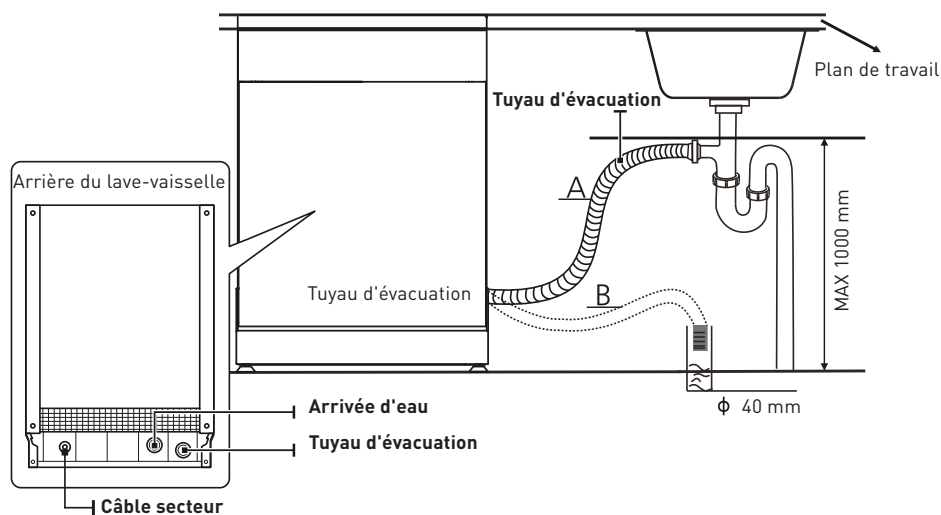

### Comment évacuer l'excédent d'eau des tuyaux

Si le raccordement à la canalisation d'évacuation est positionné à plus de 1000 mm, un excédent d'eau peut rester dans le tuyau d'évacuation. Il est nécessaire d'évacuer l'excédent d'eau du tuyau dans un bol ou un récipient adapté tenu à l'extérieur et plus bas que l'évier.

### Sortie d'eau

Raccordez le tuyau d'évacuation de l'eau. Le tuyau d'évacuation doit être correctement fixé pour éviter les fuites d'eau. Assurez-vous que le tuyau d'évacuation de l'eau n'est pas plié ou écrasé.

### Rallonge de tuyau

Si vous avez besoin d'une rallonge de tuyau, assurez-vous d'utiliser un tuyau d'évacuation similaire. Il ne doit pas mesurer plus de 4 mètres de long, sinon le lavage pourrait être moins efficace.

### Raccordement au siphon

Le raccordement aux eaux usées doit être à une hauteur inférieure à 1000 mm (inclus) du bas du lave-vaisselle.

## POSITIONNEMENT DE L'APPAREIL

Positionnez l'appareil à l'endroit souhaité. L'arrière doit reposer contre le mur derrière lui, et les côtés contre les meubles ou murs adjacents. Le lave-vaisselle est équipé de tuyaux d'alimentation et d'évacuation qui peuvent être positionnés à droite ou à gauche pour faciliter l'installation.

### Mise à niveau de l'appareil

Une fois l'appareil positionné pour la mise à niveau, la hauteur du lave-vaisselle peut être modifiée en réglant le niveau de vissage des pieds. Dans tous les cas, l'appareil ne doit pas être incliné de plus de 2°.

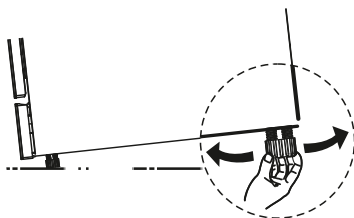

## POSE LIBRE

### Installation entre des meubles existants

La hauteur du lave-vaisselle, 845 mm, est prévue pour permettre à la machine d'être installée entre des meubles de la même hauteur dans les cuisines équipées modernes. Le dessus de la machine ne nécessite pas d'entretien particulier car il est résistant à la chaleur, aux rayures et aux taches.

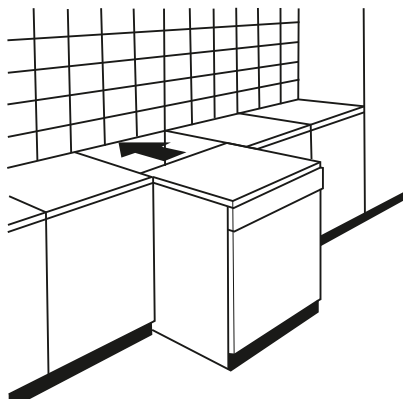

**Sous un plan de travail existant**

(lors d'une installation sous un plan de travail)

Dans la plupart des cuisines équipées modernes, il n'y a qu'un seul plan de travail sous lequel les meubles et appareils électriques sont installés. Dans ce cas, retirez le dessus du lave-vaisselle en dévissant les vis à l'arrière (a).

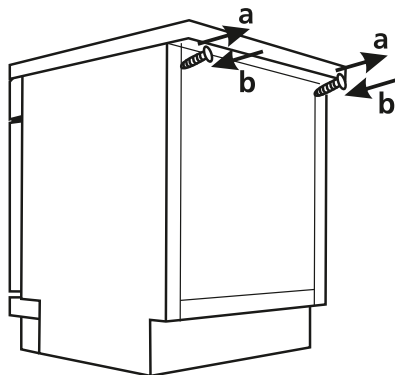
**AVERTISSEMENT**

Après avoir ôté le plan de travail, les vis doivent être revissées sous le bord arrière de la partie supérieure (b).



## Chargez les paniers conformément à EN60436

### REMARQUE

Charger le lave-vaisselle à sa pleine capacité permet d'économiser de l'énergie et de l'eau.

#### 1. Panier supérieur :

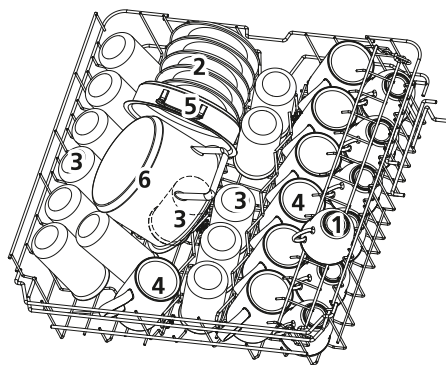

Nombre	Élément
1	Tasses
2	Mugs
3	Plat à four
4	Petit plat
5	Soucoupes
6	Verres

#### 2. Panier inférieur :

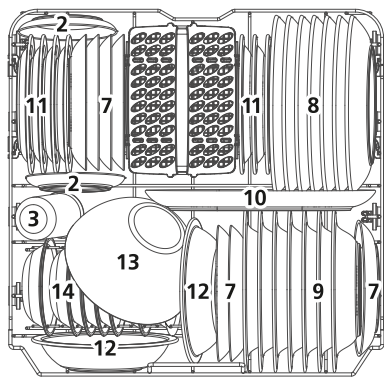

Nombre	Élément
1	Assiettes à dessert
2	Assiettes de table
3	Assiettes à soupe
4	Plat de service ovale
5	Assiettes à dessert en mélamine
6	Bols en mélamine
7	Bols en verre
8	Ramequins
9	Panier à couverts

## 3. Tiroir à couverts :

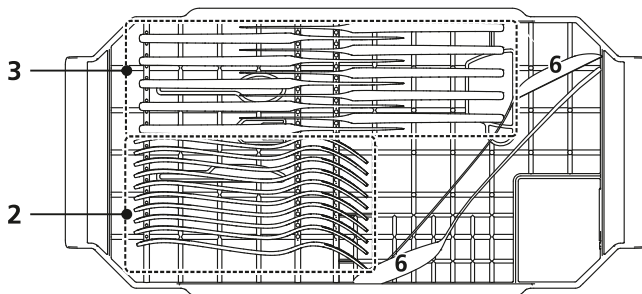

## 4. Panier à couverts :

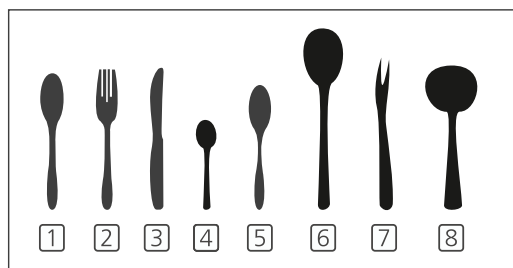
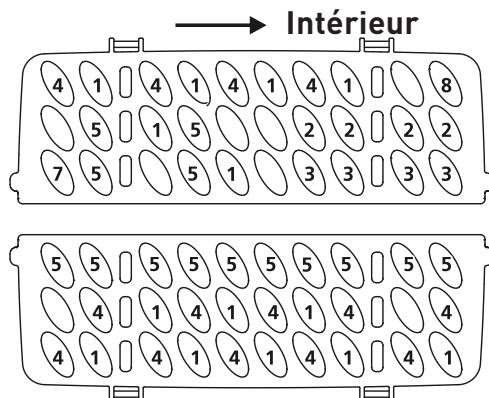

Informations pour les tests de comparabilité,  
conformément à la norme EN 60436

Capacité : 14 couverts

Position du panier supérieur : position basse

Programme : ÉCO

Réglage du produit de rinçage : Max.

Réglage de l'adoucisseur d'eau : H3

Nombre	Élément
1	Cuillères à soupe
2	Fourchettes
3	Couteaux
4	Cuillères à café
5	Cuillères à dessert
6	Cuillères de service
7	Fourchettes de service
8	Louches

## Guide d'utilisation rapide

Veillez lire la partie concernée dans le manuel pour connaître le mode d'emploi détaillé.

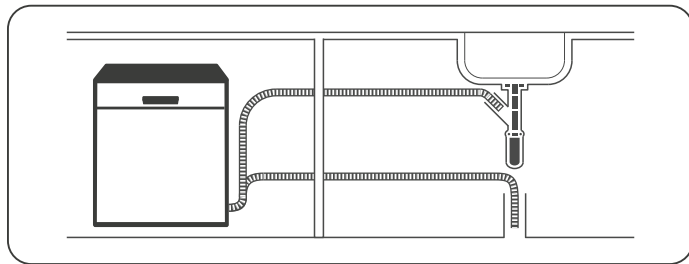

1. **Installez le lave-vaisselle** (Veillez consulter le chapitre 5 « INSTRUCTIONS D'INSTALLATION » de la PARTIE 1 : Version générique.)



2. **Retirez les plus gros résidus des assiettes. Évitez le pré-rinçage.**

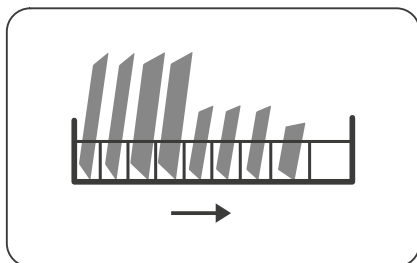

3. **Chargez les paniers.**

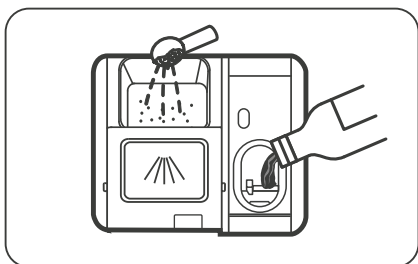

4. **Remplissez les compartiments de détergent et de liquide de rinçage.**

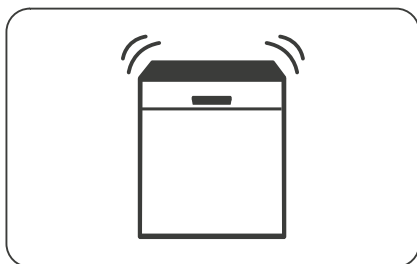

5. **Sélectionnez un programme adapté et lancez le lave-vaisselle.**

## Utilisation de votre lave-vaisselle

### PANNEAU DE COMMANDE

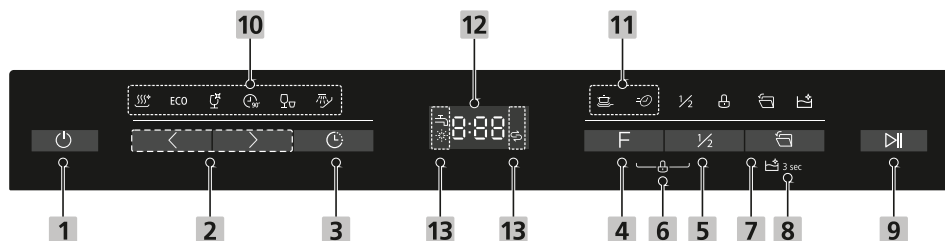

### Fonctionnement (bouton)

- 1 Alimentation** Appuyez sur ce bouton pour allumer votre lave-vaisselle.
- 2 Programmes** Appuyez sur le bouton « << » ou « >> » pour sélectionner le programme de lavage adapté et le témoin correspondant s'allumera.
- 3 Départ différé** Appuyez sur ce bouton pour régler le nombre d'heures différées pour le lavage. Vous pouvez différer le lancement du lavage jusqu'à 24 heures. Chaque pression sur ce bouton diffère le lancement du lavage d'une heure. Lorsque vous appuyez sur ce bouton, le témoin correspondant s'allume.
- 4 Fonction** Appuyez sur ce bouton pour sélectionner une fonction et le témoin correspondant s'allumera.
- 5 Demi-charge** Lorsque votre vaisselle à laver remplit environ la moitié ou moins de la moitié du lave-vaisselle, vous pouvez choisir cette fonction pour économiser de l'énergie et de l'eau. (Ne peut être utilisé qu'avec les programmes Hygiène 72°, ECO, Verre et 90 min). Lorsque vous appuyez sur ce bouton, le témoin correspondant s'allume.
- 6 Sécurité enfant** Cette option vous permet de verrouiller les boutons sur le panneau de commande, afin que les enfants ne puissent pas démarrer accidentellement le lave-vaisselle en appuyant sur les boutons. Seul le bouton Marche reste actif. Pour bloquer ou débloquer les boutons du panneau de commande, maintenez appuyés le bouton Fonction et le bouton demi-charge simultanément pendant 3 secondes. Le témoin correspondant s'allumera.

**7 Ouverture automatique**

À la fin du lavage, la porte s'ouvrira automatiquement pour un séchage optimal (uniquement pour les programmes Hygiène 72°, ECO, Verres, 90 min et Auto-nettoyage).  
Lorsque vous appuyez sur ce bouton, le témoin correspondant s'allume.

**8 Auto-nettoyage**

Ce programme assure un nettoyage efficace du lave-vaisselle lui-même. Pour l'activer, maintenez le bouton Ouverture automatique appuyé pendant 3 secondes, et le témoin correspondant s'allumera.

Le bouton s'allumera une fois que les programmes ci-dessus auront été sélectionnés.

Vous pouvez annuler la fonction « Auto-Open » (Ouverture automatique) en appuyant sur ce bouton avant d'appuyer sur le bouton « START » (Départ), et le témoin s'éteindra.

**9 Démarrage/ Pause**

Appuyez sur ce bouton pour lancer ou mettre en pause le programme en cours.

## Affichage

**Hygiène 72°**

Pour désinfecter les plats et la verrerie. Maintient la température de l'eau à 72° c.

**ÉCO**

Il s'agit du programme standard, qui convient pour laver une vaisselle normalement sale, et qui offre le meilleur rendement en termes de consommation combinée d'eau et d'énergie pour ce type de vaisselle.

**Verres**

Pour les verres et la vaisselle légèrement sales.

**10 Témoin de programme****90 min**

Pour les charges normalement sales nécessitant un lavage rapide.

**Rapide**

Un cycle plus court pour une vaisselle légèrement sale ne nécessitant pas de séchage.

**Trempage**

Pour rincer la vaisselle que vous prévoyez de laver plus tard dans la journée.

**Auto-nettoyage**

Pour assurer un nettoyage efficace du lave-vaisselle lui-même.

### 11 Témoin de fonction



#### Lavage puissant

Pour laver la vaisselle très sale, difficile à nettoyer. (Peut uniquement être utilisé avec les programmes Hygiène 72°C, ECO, Verres et 90 min).



#### Express

Pour réduire la durée du programme. (Ne peut être utilisé qu'avec les programmes Hygiène 72° C, ECO, Verres et 72 min.)

### 12 Écran



Pour montrer la durée de programme restant et le temps restant pour le départ différé, les codes d'erreur etc.

### 13 Témoin d'avertissement



#### Robinet d'eau

Si le témoin «  » s'allume, cela signifie que l'eau n'arrive pas jusqu'au lave-vaisselle.

#### Produit de rinçage

Si le voyant «  » s'allume, cela signifie que le niveau de produit de rinçage du lave-vaisselle est faible et que le compartiment correspondant doit être rempli.



#### Sel

Si le témoin «  » s'allume, cela signifie que le niveau de sel du lave-vaisselle est faible et que le compartiment correspondant doit être rempli.

## ADOUCCISSEUR D'EAU

L'adoucisseur d'eau doit être réglé manuellement, à l'aide de l'indicateur de la dureté de l'eau.

L'adoucisseur d'eau est conçu pour éliminer les minéraux et les sels de l'eau qui auraient un effet nuisible ou indésirable sur le fonctionnement de l'appareil.

Plus la teneur en minéraux de votre eau est élevée et plus elle est calcaire.

L'adoucisseur doit être réglé en fonction de la dureté de l'eau dans votre région.

Votre service des eaux local peut vous renseigner sur la dureté de l'eau dans votre région.

### Réglage de la consommation de sel

Ce lave-vaisselle est conçu pour permettre le réglage de la quantité de sel utilisée en fonction de la dureté de l'eau. Ceci permet d'optimiser et d'adapter le niveau de consommation de sel.

Veillez suivre les étapes ci-dessous pour le réglage de la consommation de sel :

1. Ouvrez la porte et allumez l'appareil.
2. Dans les 60 secondes suivant la mise sous tension de l'appareil, appuyez sur le bouton Programme « > » pendant plus de 5 secondes pour entrer en mode réglage de l'adoucisseur d'eau. Le témoin de sel clignotera à une fréquence de 1 Hz.
3. Appuyez à nouveau sur le bouton Programme pour sélectionner le bon réglage, en fonction de votre environnement local. L'ordre d'affichage des réglages est le suivant : H3->H4->H5->H6->H1->H2->H3 ;
4. N'intervenez plus pendant 5 secondes, ou appuyez sur le bouton Marche pour terminer le réglage et sortir de ce mode.

DURETÉ DE L'EAU				Niveau d'adoucisseur d'eau	La régénération a lieu toutes les séries de X programmes <sup>1)</sup>	Consommation de sel (grammes/cycle)
Allemand dH	Français fH	Britannique Clark	mmol/l			
0 - 5	0 - 9	0 - 6	0 - 0,94	H1	Aucune régénération	0
6 - 11	10 - 20	7 - 14	1,0 - 2,0	H2	10	9
12 - 17	21 - 30	15 - 21	2,1 - 3,0	H3	5	12
18 - 22	31 - 40	22 - 28	3,1 - 4,0	H4	3	20
23 - 34	41 - 60	29 - 42	4,1 - 6,0	H5	2	30
35 - 55	61 - 98	43 - 69	6,1 - 9,8	H6	1	60

1°dH = 1,25° Clark = 1,78

°fH = 0,178mmol/l

Réglage d'usine : H3

1) Chaque cycle avec opération de régénération consomme 2,0 litres d'eau supplémentaires, 0,02 kWh d'électricité supplémentaire et le programme s'allonge de 4 minutes.

## REMARQUE

Si votre modèle ne possède pas d'adoucisseur d'eau, vous pouvez passer ce chapitre : Adoucisseur d'eau

La dureté de l'eau varie d'un endroit à l'autre. Si une eau calcaire est utilisée dans le lave-vaisselle, des dépôts vont se former sur la vaisselle et les ustensiles. Cet appareil est équipé d'un adoucisseur spécial qui utilise un compartiment à sel spécifiquement conçu pour éliminer le calcaire et les minéraux de l'eau.

## PRÉPARATION ET CHARGEMENT DE LA VAISSELLE

- Pensez à acheter des ustensiles qui portent la mention « Résiste au lave-vaisselle ».
- Pour les objets délicats, sélectionnez un programme avec la température la plus basse possible.
- Pour éviter de les endommager, ne sortez pas les verres et les couverts du lave-vaisselle dès la fin du programme.

### Couverts/vaisselle passant au lave-vaisselle

#### Ne conviennent pas

- Les couverts avec des manches en bois, en corne, en porcelaine ou en nacre
- Les articles en plastique qui ne résistent pas à la chaleur
- Les couverts anciens avec des parties collées qui ne résistent pas à des températures élevées
- La vaisselle ou les couverts collés
- La vaisselle en étain ou en cuivre
- Les verres en cristal
- Les objets en acier susceptibles de rouiller
- Les plateaux en bois
- Les objets fabriqués à partir de fibres synthétiques

#### Convient de manière limitée

- Certains types de verres peuvent devenir ternes au bout d'un grand nombre de lavages
- Les parties en argent et en aluminium ont tendance à se décolorer au cours du lavage
- Les motifs vernis risquent de s'effacer s'ils sont fréquemment lavés en machine



### Recommandations pour le chargement du lave-vaisselle

Enlevez les éventuels gros restes de nourriture. Ramollissez les restes d'aliments brûlés présents dans les ustensiles de cuisson. Il n'est pas nécessaire de rincer la vaisselle sous l'eau courante.

Pour que votre lave-vaisselle donne un résultat optimal, suivez ces conseils de chargement. (Les caractéristiques et l'aspect des paniers à vaisselle et à couverts peuvent varier selon les modèles.)

Placez les objets dans le lave-vaisselle de la manière suivante :

- Les objets tels que les tasses, verres, ustensiles de cuisson, etc. doivent être orientés vers le bas.
- Les objets incurvés ou comportant des renforcements doivent être chargés en biais pour que l'eau puisse s'écouler.
- Tous les ustensiles doivent être bien rangés, pour qu'ils ne risquent pas de basculer.
- Tous les ustensiles doivent être placés de manière à ce que les bras de lavage puissent tourner librement au cours du lavage.
- Chargez les objets creux, comme les tasses, verres, casseroles, etc. avec l'ouverture vers le bas, pour que l'eau ne puisse pas s'y accumuler.
- La vaisselle et les couverts ne doivent pas être emboîtés les uns dans les autres, ni se couvrir les uns les autres.
- Pour éviter de les abîmer, les verres ne doivent pas se toucher.
- Le panier supérieur est conçu pour accueillir la vaisselle plus délicate et légère, comme les verres, les tasses à café ou à thé.
- Les couteaux à longue lame rangés à la verticale présentent un danger potentiel !
- Les couverts longs et/ tranchants, tels que des couteaux à découper, doivent être positionnés horizontalement dans le panier supérieur.
- Ne surchargez pas votre lave-vaisselle. Ceci est important pour obtenir de bons résultats et pour une consommation d'énergie raisonnable.

## REMARQUE

Les très petits objets ne doivent pas être lavés au lave-vaisselle, car ils pourraient facilement tomber du panier.

### Déchargement de la vaisselle

Pour éviter que l'eau ne goutte depuis le panier supérieur sur le panier inférieur, nous vous recommandons de vider d'abord le panier inférieur et ensuite le niveau supérieur.

## AVERTISSEMENT

La vaisselle sera chaude ! Pour éviter de les abîmer, attendez environ 15 minutes après la fin du programme avant de sortir les verres et les couverts du lave-vaisselle.

### Chargement du panier supérieur

Le panier supérieur est conçu pour ranger la vaisselle plus délicate et légère, comme les verres, les soucoupes, les tasses à café ou à thé, ainsi que les assiettes, les petits bols et les plats peu profonds (à condition qu'ils ne soient pas trop sales). Positionnez la vaisselle et les ustensiles de cuisson de façon à ce qu'ils ne puissent pas être déplacés par le jet d'eau.

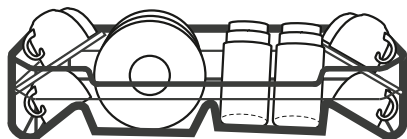

### Chargement du panier inférieur

Nous vous conseillons de placer les grandes pièces difficiles à nettoyer dans le panier inférieur : casseroles, poêles, couvercles, plats de service et saladiers, comme indiqué dans le schéma ci-dessous. Il est préférable de placer les plats de service et les couvercles sur le côté des paniers à vaisselle, afin d'éviter de bloquer la rotation du bras de lavage supérieur.

Le diamètre maximal conseillé pour les assiettes placées devant le compartiment à détergent est de 19 cm, pour ne pas entraver l'ouverture.

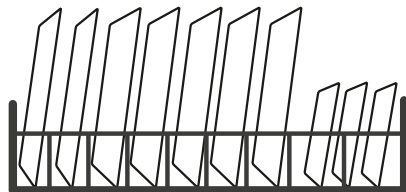

### Chargement du compartiment à couverts

Les couverts doivent être placés dans le compartiment à couverts, séparés les uns des autres et dans la position appropriée. Évitez de trop regrouper les couverts pour éviter des performances de lavage insuffisantes.

#### AVERTISSEMENT

Ne laissez pas de couverts dépasser du bas du panier. Placez toujours les ustensiles tranchants avec la pointe vers le bas !

### FONCTION DU PRODUIT DE RINÇAGE ET DU DÉTERGENT

Le produit de rinçage est libéré lors du dernier rinçage afin d'éviter que l'eau ne forme des gouttelettes sur votre vaisselle, susceptibles de laisser des traces et des taches. Il améliore aussi le séchage en permettant à l'eau de s'écouler sur la vaisselle. Votre lave-vaisselle est conçu pour utiliser des produits de rinçage liquides.

#### AVERTISSEMENT

Utilisez toujours un produit de rinçage de marque pour votre lave-vaisselle. Ne remplissez jamais le compartiment à produit de rinçage avec une autre substance (comme un produit de nettoyage pour lave-vaisselle ou un détergent liquide). Cela endommagerait votre appareil.

**Quand faut-il remplir à nouveau le compartiment à produit de rinçage ?**

La fréquence à laquelle il convient de remplir le compartiment à produit de rinçage dépend de la fréquence des lavages de vaisselle et du réglage utilisé pour le produit de rinçage.

- S'il manque du produit de rinçage, le témoin indiquant le faible niveau du produit de rinçage (  ) apparaîtra
- Évitez de trop remplir le compartiment à produit de rinçage.

**Fonction du détergent**

Les composants chimiques du détergent sont nécessaires pour enlever les saletés, les broyer et les évacuer du lave-vaisselle. La plupart des détergents de qualité commerciale conviennent à cet effet.

**AVERTISSEMENT**Utilisation correcte du détergent

- Utilisez uniquement des détergents conçus spécialement pour être utilisés dans un lave-vaisselle. Conservez votre détergent dans un endroit frais et sec.
- Ne mettez pas de détergent dans le compartiment tant que vous n'êtes pas prêt(e) à démarrer le lave-vaisselle
- Le détergent pour lave-vaisselle est corrosif ! Conservez le détergent pour lave-vaisselle hors de portée des enfants.

## REPLISSAGE DU COMPARTIMENT À PRODUIT DE RINÇAGE

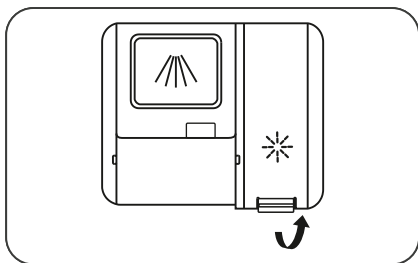

1. Retirez le cache du compartiment à produit de rinçage en soulevant la languette.

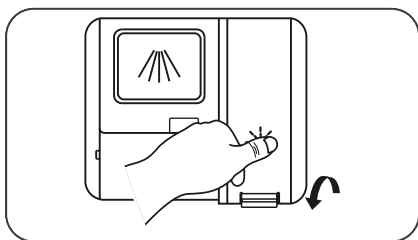

3. Refermez ensuite le compartiment en abaissant le couvercle.

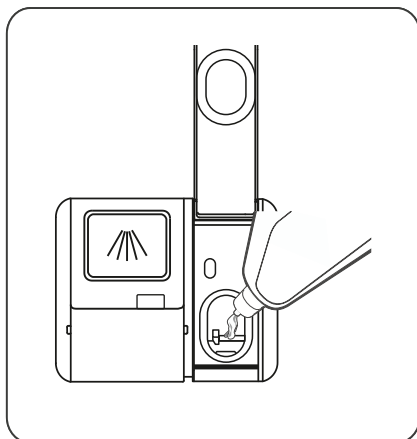

2. Versez le produit de rinçage dans le compartiment, en veillant à ne pas trop le remplir.

## Réglage du compartiment à produit de rinçage

Pour obtenir une performance de séchage optimale avec le moins de produit de rinçage possible, le lave-vaisselle est conçu pour régler la consommation selon l'utilisateur. Veuillez suivre les étapes ci-dessous.

1. Ouvrez la porte et allumez l'appareil.
2. Dans les 60 secondes suivant l'étape 1, appuyez sur le bouton « > » pendant plus de 5 secondes, puis appuyez sur le bouton Départ différé pour accéder au mode de réglage ; le témoin du produit de rinçage clignotera à une fréquence de 1 Hz.
3. Appuyez à nouveau sur le bouton Programmes pour sélectionner le bon réglage, en fonction de vos habitudes. L'ordre d'affichage des réglages est le suivant : D3->D4->D5->D1->D2->D3. Plus le chiffre est élevé, plus le lave-vaisselle utilisera de produit de rinçage.

4. N'intervenez plus pendant 5 secondes, ou appuyez sur le bouton Marche pour terminer le réglage et sortir de ce mode.

## REPLISSAGE DU COMPARTIMENT À DÉTERGENT

Trois manières d'ouvrir le couvercle :

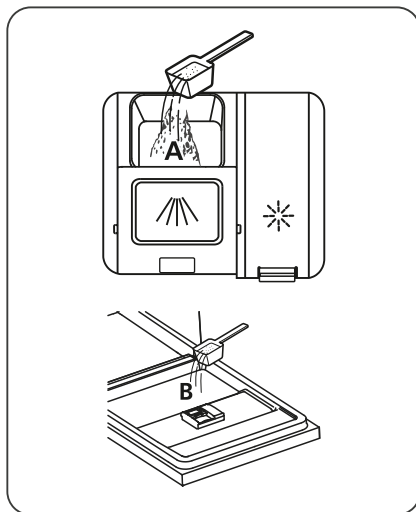
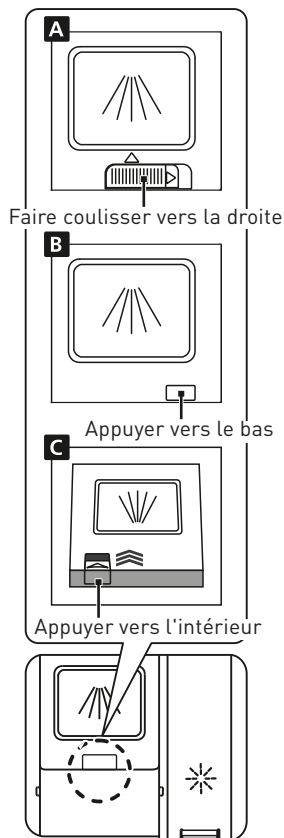

- 2** Mettez du détergent dans la cavité la plus grande (**A**) pour le lavage principal. Pour de meilleurs résultats de lavage, en particulier si certains éléments sont très sales, placez une petite quantité de détergent sur la porte. Cette dose de détergent supplémentaire s'activera au cours de la phase de pré-lavage.

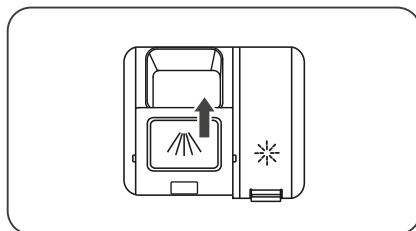

- 1** Veuillez choisir la méthode d'ouverture adaptée à votre produit.
- A. Ouvrez le couvercle en faisant coulisser le loquet de déverrouillage.
- B. Ouvrez le couvercle en faisant coulisser le loquet de déverrouillage.
- C. Ouvrez le couvercle en faisant coulisser le loquet de déverrouillage.
- 3** Fermer le couvercle en le faisant coulisser vers l'avant tout en appuyant vers le bas.





**REMARQUE**



Merci de suivre les recommandations du fabricant indiquées sur l'emballage du détergent.

**TABLEAU DES CYCLES DE LAVAGE**

Le tableau ci-dessous indique les programmes qui conviennent le mieux en fonction des quantités de résidus de nourriture sur la vaisselle, ainsi que la quantité de détergent requise. Il donne également diverses informations sur les programmes. Les valeurs de consommation et la durée des programmes ne sont qu'indicatifs, sauf pour le programme ECO.

(●) indique que le programme utilise du liquide de rinçage lors du dernier rinçage.

Programme	Description du cycle	Détergent pré-lavage/ lavage	Durée de fonctionnement (min)	Énergie (kWh)	Eau (l)	Produit de rinçage
 <b>Hygiène 72°</b>	Prélavage (50 °C) Lavage (72 °C) Rinçage Rinçage Rinçage (72 °C) Séchage	4/18 g  (1 ou 2 tablettes)	210	1,900	19,2	●
<b>ECO (*EN60436)</b>	Lavage (50 °C) Rinçage Rinçage (50 °C) Séchage	22 g  (1 ou 2 tablettes)	198	0,849	11,0	●
 <b>Verres</b>	Prélavage (40 °C) Lavage (50 °C) Rinçage Rinçage (50 °C) Séchage	4/18 g  (1 ou 2 tablettes)	120	0,902	15,2	●
 <b>90 min</b>	Lavage (55 °C) Rinçage Rinçage (50 °C) Séchage	22 g  (1 tablette)	90	0,839	11,5	●
 <b>Auto-nettoyage</b>	Prélavage (45 °C) Lavage (70 °C) Rinçage Rinçage (70 °C) Séchage	4/18 g  (1 ou 2 tablettes)	145	1,556	15,1	●

Programme	Description du cycle	Détergent pré-lavage/lavage	Durée de fonctionnement (min)	Énergie (kWh)	Eau (l)	Produit de rinçage
 <b>Rapide</b>	Lavage (40 °C) Rinçage (40 °C) Rinçage (50 °C)	12 g (1 tablette)	30	0,652	11	○
 <b>Trempage</b>	Pré-lavage	/	15	0,020	4	○

## REMARQUE

Le programme ECO convient pour laver de la vaisselle normalement sale, et pour cet usage, c'est le programme le plus efficace en termes de consommation d'eau et d'énergie cumulée, et il est utilisé pour évaluer la conformité avec la législation européenne sur l'écoconception.

## ÉCONOMIE D'ÉNERGIE

1. Le pré-rinçage de la vaisselle augmente la consommation d'eau et d'énergie, et n'est pas recommandé.
2. Laver la vaisselle dans un lave-vaisselle ménager consomme généralement moins d'eau et d'énergie que laver la vaisselle à la main, lorsque le lave-vaisselle est utilisé conformément aux instructions.

## DÉMARRER UN PROGRAMME

1. Sortez les paniers supérieur et inférieur, chargez la vaisselle, puis rentrez-les à nouveau. Il est recommandé de charger d'abord le panier inférieur et ensuite le niveau supérieur.
2. Versez le détergent.
3. Branchez la fiche dans la prise de courant. Pour les informations relatives à l'alimentation électrique, référez-vous à la « Fiche produit » sur la dernière page de ce guide. Assurez-vous que l'alimentation en eau est ouverte à pleine pression.
4. Ouvrez la porte, appuyez sur le bouton Marche.



5. Choisissez un programme, le témoin correspondant s'allumera. Appuyez ensuite sur le bouton « Départ/Pause », le lave-vaisselle débutera son cycle.

### CHANGEMENT DE PROGRAMME EN COURS DE CYCLE

Le programme ne peut être changé que s'il a commencé depuis peu de temps, sinon le détergent peut avoir été déjà libéré, ou l'eau de lavage avec le détergent déjà évacuée. Si c'est le cas, le lave-vaisselle devra être reprogrammé et le compartiment à détergent devra être rempli à nouveau. Pour reprogrammer le lave-vaisselle, suivez les instructions ci-dessous :

1. Appuyez sur le bouton Départ/Pause pour arrêter le lavage.
2. Appuyez sur le bouton « > » ou « < » au moins 3 secondes pour que l'appareil se mette en mode sélection du programme
3. Vous pourrez alors modifier le programme pour régler le cycle souhaité.

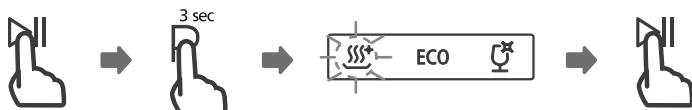

### AJOUT DE VAISSELLE OUBLIÉE

Vous pouvez ajouter de la vaisselle oubliée à tout moment avant l'ouverture du compartiment à détergent. Dans ce cas, suivez les instructions ci-dessous :

1. Appuyez sur le bouton « Départ/Pause » pour arrêter le lavage.
2. Attendez 5 secondes avant d'ouvrir la porte.
3. Ajoutez la vaisselle oubliée.
4. Fermez la porte.
5. Appuyez à nouveau sur le bouton Départ/Pause», et le lave-vaisselle reprendra le programme au bout de 10 secondes.

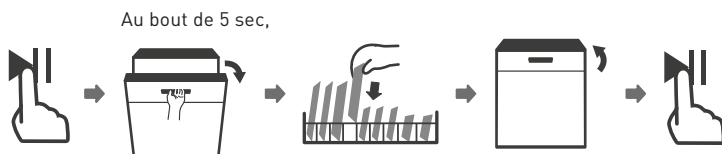

**AVERTISSEMENT**

Il est dangereux d'ouvrir la porte en cours de cycle, car la vapeur chaude pourrait vous brûler.

**OUVERTURE AUTOMATIQUE**

À la fin du lavage, la porte s'ouvrira automatiquement pour un séchage optimal.

**REMARQUE**

La porte du lave-vaisselle ne doit pas être bloquée quand elle est réglée pour s'ouvrir automatiquement. Cela pourrait nuire à la fonctionnalité de verrouillage de la porte.

## Entretien et nettoyage

### ENTRETIEN DE L'EXTÉRIEUR

#### Porte et joint de la porte

- Nettoyez régulièrement les joints de porte à l'aide d'un chiffon doux humide, pour éliminer les résidus de nourriture.
- Lors du chargement du lave-vaisselle, les résidus de nourriture et de boissons peuvent couler sur les côtés de la porte du lave-vaisselle.
- Ces surfaces se trouvent à l'extérieur de la cuve et l'eau des bras de lavage ne parvient pas jusqu'à elles.
- Tous les résidus doivent être essuyés avant de fermer la porte.

#### Panneau de commande

- S'il est nécessaire de le nettoyer, le panneau de commande doit être essuyé uniquement avec un chiffon doux humide.

### AVERTISSEMENT

Pour éviter toute pénétration d'eau dans le dispositif de verrouillage de la porte et les composants électriques, n'utilisez jamais de spray nettoyant, quel qu'il soit.

N'utilisez jamais de tampons ou de nettoyeurs abrasifs sur les surfaces externes de l'appareil, car ils risqueraient de rayer la finition. Certains papiers essuie-tout peuvent également rayer la surface ou y laisser des marques.

### ENTRETIEN DE L'INTÉRIEUR

#### Système de filtration

- Le système de filtration à la base de la cuve retient les petits débris du cycle de lavage, y compris des corps étrangers comme les cure-dents ou les tessons. Les résidus recueillis peuvent obstruer les filtres. Vérifiez régulièrement l'état des filtres, retirez soigneusement les corps étrangers et nettoyez les différentes parties du système de filtration à l'eau si nécessaire. Suivez les étapes suivantes pour nettoyer le filtre.

**REMARQUE**

Les illustrations sont fournies à titre indicatif uniquement, les modèles de systèmes de filtration et de bras de lavage peuvent varier.

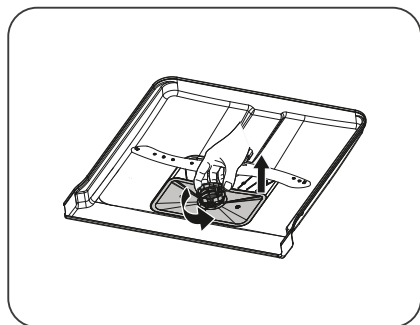

- 1** Prenez le filtre large et faites-le tourner dans le sens inverse des aiguilles d'une montre pour libérer l'ensemble du système. Tirez le filtre vers le haut et sortez-le du lave-vaisselle.

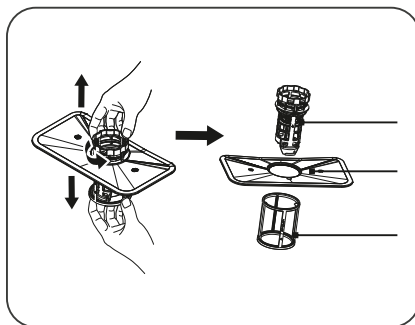

- 2** Tirez le filtre fin vers le bas pour le désolidariser du groupe filtre. Le pré-filtre peut être séparé du filtre principal en appuyant doucement sur les languettes en haut du filtre et en tirant sur le filtre pour le sortir.

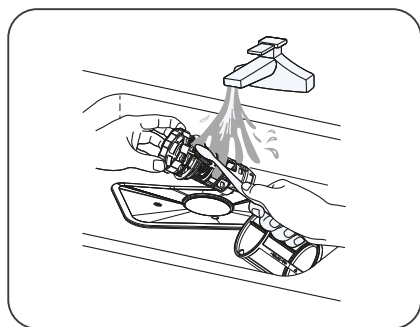

- 3** Les plus gros résidus de nourriture peuvent être nettoyés en rinçant le filtre sous l'eau courante. Pour un nettoyage plus approfondi, utilisez une brosse de nettoyage douce.

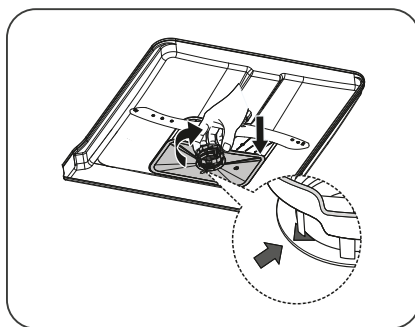

- 4** Remontez les filtres dans l'ordre inverse du démontage, replacez le groupe filtre et tournez-le dans le sens des aiguilles d'une montre jusqu'à la flèche correspondant à la position fermée.

## AVERTISSEMENT

Ne serrez pas trop les filtres. Remplacez les filtres correctement et dans l'ordre, sinon de gros résidus pourraient entrer dans le système et provoquer un blocage. N'utilisez jamais le lave-vaisselle sans avoir remis les filtres en place. Si les filtres ne sont pas remis en place correctement, cela risque de nuire aux performances de l'appareil et d'endommager la vaisselle et les ustensiles.

### Bras de lavage

Vous devez nettoyer régulièrement les bras de lavage pour éviter que les substances chimiques contenues dans l'eau calcaire n'obstruent les jets et les roulements des bras de lavage.

Pour nettoyer les bras de lavage, suivez les instructions ci-dessous :

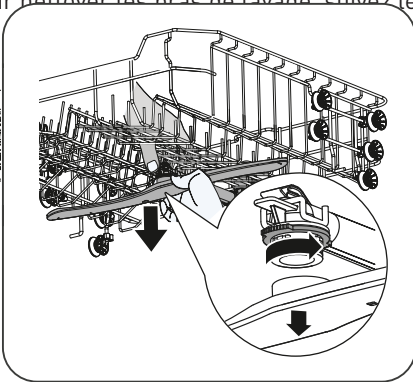

- 1 Pour retirer le bras de lavage supérieur, maintenez immobile l'écrou central et faites tourner le bras de lavage dans le sens antihoraire pour l'enlever.

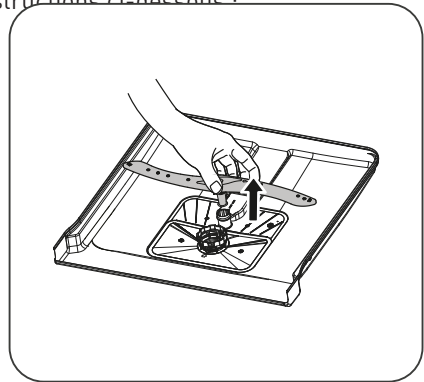

- 2 Pour sortir le bras de lavage inférieur, tirez-le vers le haut.

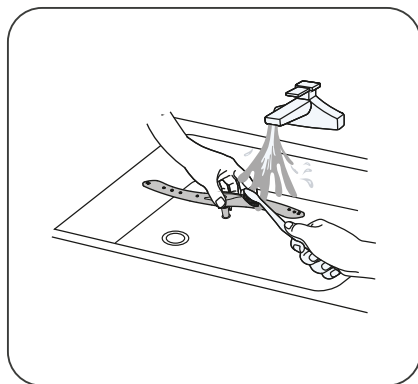

- 3 Lavez les bras de lavage à l'eau tiède savonneuse et utilisez une brosse douce pour nettoyer les jets.

## ENTRETIEN GÉNÉRAL DU LAVE-VAISSELLE

### Précautions contre le gel

L'hiver, vous devez prendre des mesures de protection contre le gel pour votre lave-vaisselle. Après chaque cycle de lavage, veuillez suivre la procédure ci-après :

1. Coupez l'alimentation électrique du lave-vaisselle au niveau de la source.
2. Fermez l'arrivée d'eau et débranchez le tuyau d'arrivée d'eau du robinet d'eau.
3. Vidangez l'eau du tuyau d'arrivée et du robinet (utilisez un seau pour récupérer l'eau).
4. Rebranchez le tuyau d'arrivée d'eau sur le robinet.
5. Retirez le filtre au fond de la cuve et utilisez une éponge pour absorber l'eau dans la cuve de décantation.

### Après chaque lavage

Après chaque lavage, fermez l'arrivée d'eau de l'appareil et laissez la porte entrouverte pour éviter la formation d'humidité et d'odeurs à l'intérieur.

### Débranchement

Avant toute opération de nettoyage ou d'entretien, débranchez toujours la fiche de la prise.

**Pas de nettoyage avec des solvants ni des substances abrasives**

Pour nettoyer l'extérieur et les pièces en caoutchouc du lave-vaisselle, n'utilisez pas de solvants ni de produits de nettoyage abrasifs. Utilisez uniquement un chiffon avec de l'eau tiède savonneuse.

Pour retirer des taches ou salissures de la surface intérieure, servez-vous d'un chiffon humidifié avec de l'eau et un peu de vinaigre, ou d'un produit de nettoyage conçu spécialement pour les lave-vaisselle.

**Lorsque vous n'allez pas l'utiliser pendant longtemps**

Nous vous recommandons d'effectuer un cycle de lavage à vide, puis de débrancher la fiche de la prise, d'arrêter l'arrivée d'eau et de laisser la porte de l'appareil entrouverte. Ceci contribuera à ce que les joints de porte durent plus longtemps et évitera la formation d'odeurs à l'intérieur de l'appareil.

**Déplacement de l'appareil**

Si vous devez déplacer l'appareil, essayez de le conserver en position verticale. Si cela est indispensable, vous pouvez le coucher sur le dos.

**Joints**

L'un des facteurs contribuant à la formation d'odeurs dans le lave-vaisselle est la présence de restes de nourriture coincés dans les joints. Un nettoyage régulier avec une éponge humide permet d'éviter que cela ne survienne.

## Conseils de dépannage

### Avant d'appeler un technicien

La consultation des tableaux des pages suivantes peut vous éviter d'avoir à appeler un technicien

Problème	Causes possibles	Que faire
<b>Le lave-vaisselle ne démarre pas</b>	Un fusible a grillé ou le disjoncteur s'est déclenché.	Remplacez le fusible ou réactivez le disjoncteur. Retirez tous les autres appareils utilisant le même circuit que le lave-vaisselle.
	L'appareil n'est pas sous tension.	Vérifiez que le lave-vaisselle est allumé et que sa porte est bien fermée. Assurez-vous que le cordon d'alimentation est correctement branché dans la prise murale.
	La pression d'eau est faible.	Vérifiez que l'arrivée d'eau est correctement raccordée et que le robinet d'eau est ouvert.
	La porte du lave-vaisselle n'est pas fermée correctement.	La porte du lave-vaisselle n'est pas fermée correctement.
	Le tuyau de vidange est tordu ou coincé.	Vérifiez le tuyau de vidange.
<b>L'eau du lave-vaisselle ne se vidange pas</b>	Le filtre est bouché.	Vérifiez le système de filtre.
	L'évier de la cuisine est bouché.	Vérifiez si l'évier de la cuisine se vide correctement. Si c'est l'évier de la cuisine qui est bouché, vous aurez besoin d'un plombier plutôt que d'un réparateur de lave-vaisselle.



Problème	Causes possibles	Que faire
<b>Présence de mousse dans la cuve</b>	Le détergent n'est pas adapté.	<p>Utilisez uniquement un détergent spécifique pour lave-vaisselle pour éviter la formation de mousse. Si cela se produit, ouvrez le lave-vaisselle et laissez la mousse s'évaporer. Ajoutez 4 litres d'eau froide dans la cuve du lave-vaisselle.</p> <p>Fermez la porte du lave-vaisselle, puis sélectionnez n'importe quel cycle. Le lave-vaisselle commencera par évacuer l'eau. Ouvrez la porte une fois que la phase de vidange sera terminée et vérifiez si la mousse a disparu.</p> <p>Répétez l'opération si nécessaire.</p>
<b>Taches à l'intérieur de la cuve</b>	<p>Du produit de rinçage a été renversé.</p> <p>Un détergent contenant du colorant a peut-être été utilisé.</p>	<p>Nettoyez toujours immédiatement les débordements.</p> <p>Assurez-vous que votre détergent ne contient pas de colorant.</p>
<b>Film blanc sur la surface intérieure</b>	Minéraux présents dans l'eau calcaire.	<p>Pour nettoyer l'intérieur de l'appareil, utilisez un chiffon humide avec du détergent pour lave-vaisselle et portez des gants en caoutchouc. N'utilisez jamais un autre produit de nettoyage que du détergent pour lave-vaisselle, pour éviter le risque de formation de mousse.</p>

Problème	Causes possibles	Que faire
<b>Taches de rouille sur les couverts</b>	Les objets concernés ne résistent pas à la corrosion.	Évitez de passer au lave-vaisselle des objets qui ne résistent pas à la corrosion.
	Vous n'avez pas démarré de programme juste après l'ajout de sel régénérant. Du sel s'est retrouvé dans le cycle de lavage.	Après avoir ajouté du sel régénérant, lancez toujours un programme de lavage rapide sans vaisselle et sans sélectionner la fonction Turbo (si elle existe sur votre modèle).
	Le couvercle de l'adoucisseur d'eau est mal fixé.	Vérifiez que le couvercle de l'adoucisseur d'eau est bien fermé.
<b>Bruits de chocs provenant du lave-vaisselle</b>	Un bras de lavage tape contre un objet dans un panier.	Arrêtez le programme et réorganisez les objets qui entravent le bras de lavage.
<b>Bruits de cliquetis provenant du lave-vaisselle</b>	De la vaisselle bouge dans le lave-vaisselle.	Interrompez le programme et réorganisez la vaisselle.
<b>Bruits de chocs provenant des conduites d'eau</b>	Cela peut être lié à l'installation sur place ou au diamètre des tuyaux.	Ceci est sans influence sur les fonctionnalités du lave-vaisselle. En cas de doute, contactez un plombier qualifié.
<b>La vaisselle n'est pas propre</b>	La vaisselle n'a pas été chargée correctement.	Voir « Préparation et chargement de la vaisselle ».
	Le programme n'était pas suffisamment puissant.	Sélectionnez un programme plus intensif.
	Une quantité insuffisante de détergent a été libérée.	Utilisez plus de détergent, ou changez-en.
	Des objets bloquent les mouvements des bras de lavage.	Réorganisez les objets pour que les bras de lavage puissent tourner librement.
	Le groupe filtre au fond de la cuve n'est pas propre ou n'est pas correctement inséré. Cela peut bloquer les jets des bras de lavage.	Nettoyez et/ou insérez correctement le filtre. Nettoyez les jets des bras de lavage.

<b>Problème</b>	<b>Causes possibles</b>	<b>Que faire</b>
<b>Les verres sont ne sont pas clairs</b>	Combinaison d'une eau douce et d'une trop grande quantité de détergent	Utilisez moins de détergent si votre eau est douce et sélectionnez un cycle plus court pour laver les verres.
<b>Des taches blanches apparaissent sur la vaisselle et les verres</b>	Dans les régions où l'eau est calcaire, des dépôts calcaires peuvent apparaître.	Vérifiez les réglages de l'adoucisseur ou le statut de remplissage du compartiment à sel.
<b>Marques noires ou grises sur la vaisselle</b>	Des ustensiles en aluminium ont frotté contre la vaisselle.	Utilisez un nettoyant légèrement abrasif pour éliminer ces traces.
<b>Il reste du détergent dans le compartiment</b>	La vaisselle bloque le compartiment à détergent.	Chargez la vaisselle correctement.

Problème	Causes possibles	Que faire
<b>La vaisselle ne sèche pas</b>	Chargement incorrect	Mettez des gants s'il y a des résidus de détergent sur la vaisselle, pour éviter des irritations de la peau.
	La vaisselle a été sortie trop tôt.	Ne videz pas votre lave-vaisselle immédiatement après le lavage. Entrouvrez la porte pour que la vapeur puisse sortir. Attendez que la température intérieure ait diminué et que la vaisselle ne soit pas trop chaude au toucher avant de la sortir. Commencez par décharger le panier inférieur pour éviter de faire couler de l'eau sur la vaisselle propre depuis le panier supérieur.
	Le mauvais programme a été sélectionné.	Avec un programme court, la température de lavage est plus basse, ce qui diminue les performances de lavage. Choisissez un programme avec une durée de lavage longue.
	Utilisation de couverts avec un revêtement de mauvaise qualité.	L'évacuation de l'eau est plus difficile avec ces objets. Les couverts ou la vaisselle de ce type ne doivent pas être passés au lave-vaisselle.

## AVERTISSEMENT

Réparer votre appareil vous-même ou le faire réparer par un non-professionnel peut provoquer des risques graves pour la sécurité de l'utilisateur et avoir un impact sur la garantie de l'appareil.

## Codes d'erreur

En cas de dysfonctionnement, le lave-vaisselle affichera un code d'erreur. Le tableau suivant montre les codes d'erreur possibles et leur cause.

Codes	Significations	Causes possibles
<b>E1</b>	Temps de remplissage plus long	Les robinets ne sont pas ouverts, l'arrivée d'eau est obstruée ou la pression d'eau est trop faible.
<b>E3</b>	La température requise n'est pas atteinte.	Dysfonctionnement d'un élément chauffant.
<b>E4</b>	Débordement	Un élément du lave-vaisselle fuit.
<b>Ed</b>	Problème de communication entre le circuit imprimé principal et le circuit imprimé d'affichage.	Circuit ouvert ou rupture du câblage de communication.

## AVERTISSEMENT

En cas de débordement, coupez l'arrivée d'eau principale avant d'appeler un technicien.

Si de l'eau se trouve au fond de la cuve en raison d'un trop-plein ou d'une petite fuite, cette eau doit être retirée avant de redémarrer le lave-vaisselle.

Si un code d'erreur n'ayant pas de solution s'affiche, veuillez demander l'aide d'un professionnel.

## Compteur d'utilisation

Quand le cordon d'alimentation est branché, mais en laissant le lave-vaisselle éteint, appuyez sur le bouton Départ différé en maintenant enfoncé pendant 5 secondes. L'écran du lave-vaisselle affichera le nombre d'utilisations.

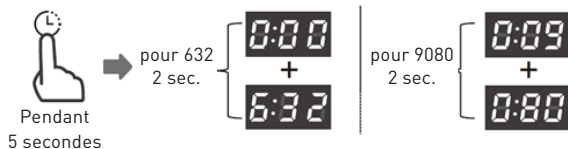

Exemple :

632 : affiche « 000 » pendant deux secondes, ensuite « 632 » pendant deux secondes, puis s'éteint.

9 080 : affiche « 009 » pendant deux secondes, ensuite « 080 » pendant deux secondes, puis s'éteint.

# Bedankt !

Bedankt om voor dit product van VALBERG te hebben gekozen.

ELECTRO DEPOT kiest, test en beveelt de producten van het merk VALBERG aan, deze staan garant voor eenvoud in gebruik, betrouwbare prestaties en een onberispelijke kwaliteit. Dankzij dit toestel weet u dat elk gebruik tevredenstellend zal zijn.

Welkom bij ELECTRO DEPOT.

Bezoek onze website: [www.electrodepot.fr](http://www.electrodepot.fr)



**ELECTRO DEPOT**

## A

### Overzicht van het toestel

Productoverzicht

## B

### Gebruik van het toestel

Gebruik van uw vaatwasmachine  
Gebruiksaanwijzingen  
Laad de manden overeenkomstig de norm  
EN60436  
Snelle gebruikshandleiding

## C

### Nuttige informatie

Gebruik van uw vaatwasmachine  
Onderhoud en reiniging  
Tips bij storingen  
Foutcodes

## Productoverzicht

### BELANGRIJK

Gelieve de gebruiksinstructies te lezen vóór het eerste gebruik om betere resultaten te verkrijgen van uw vaatwasmachine.

- 1 Bovenste sproeiarm
- 2 Binnenslang
- 3 Onderste sproeiarm
- 4 Monteren van de filter
- 5 Zoutcompartiment
- 6 Detergentcompartiment
- 7 Bestekmand
- 8 Bovenste mand
- A Bestekcompartiment
- B Bovenste sproeiarm
- C Tassenrek
- 9 Onderste mand

### OPMERKING

De afbeeldingen worden louter ter indicatie getoond, de modellen kunnen verschillen vertonen.



## Gebruik van uw vaatwasmachine

### Vooraleer uw vaatwasmachine te gebruiken

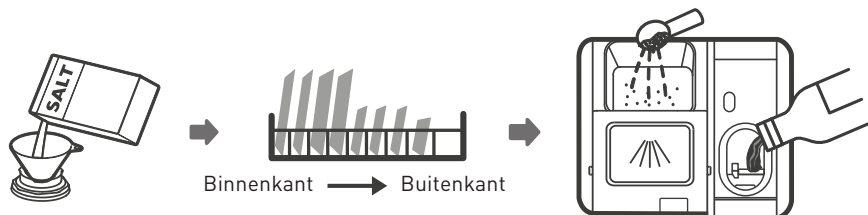

1. Stel de waterontharder in.
2. Doe het zout in de waterontharder
3. Laad de mand
4. Vul het detergentreservoir

### DOE HET ZOUT IN DE WATERONTHARDER

#### WAARSCHUWING

Indien uw model geen waterontharder heeft, dan kunt u dit hoofdstuk overslaan. Gebruik steeds zout dat bestemd is om in een vaatwasmachine gebruikt te worden.

Het zoutcompartiment bevindt zich onder de onderste mand en dient gevuld te worden in overeenstemming met onderstaande uitleg:

## WAARSCHUWING

Gebruik enkel zout dat speciaal voor de vaatwasmachine bestemd is !

Elk ander soort zout dat niet ontworpen werd om in de vaatwasmachine gebruikt te worden, in het bijzonder tafelzout, kan uw waterontharder beschadigen. Bij schade die toe te schrijven is aan het gebruik van de verkeerde soort zout, ziet de fabrikant af van elke garantie alsook van elke aansprakelijkheid voor de veroorzaakte schade.

## WAARSCHUWING

Vul het zoutreservoir pas wanneer u klaar bent om een wascyclus te starten.

Dit zal voorkomen dat eventuele zoutkorrels of zout water dat overgelopen is een bepaalde periode op de bodem van de machine achterblijft en tot corrosie zou leiden.

Volg de onderstaande stappen om regenererzout toe te voegen:

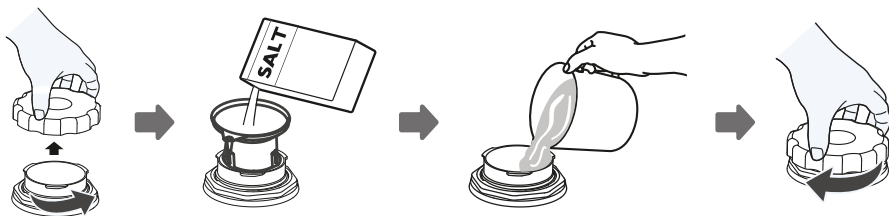

1. Haal de onderste mand uit het toestel en schroef de dop van het compartiment.
2. Plaats het uiteinde van de trechter (meegeleverd) in de opening en giet er ongeveer 1,5 kg regenererzout in.

3. Vul het zoutcompartiment met water tot aan de maximaanduiding. Het is normaal dat een kleine hoeveelheid water uit het compartiment stroomt.
4. Nadat u het compartiment gevuld hebt, draait u de dop goed vast.
5. De indicator voor het zout zal doven van zodra het compartiment gevuld is met zout.
6. Onmiddellijk na het zoutcompartiment te hebben gevuld, moet een wasprogramma worden gestart (we suggereren een kort programma te gebruiken). In het tegengestelde geval kunnen het filtersysteem, de pomp of andere belangrijke onderdelen van het toestel beschadigd worden door het zoute water. Dergelijke schade wordt niet gedekt door de garantie.

### OPMERKING

Het zoutcompartiment dient enkel bijgevuld te worden wanneer de overeenkomstige indicator oplicht op het bedieningspaneel. Naargelang het gemak waarmee het zout oplost, is het mogelijk dat de indicatoren voor het zout blijft oplichten, hoewel het compartiment gevuld blijft. In afwezigheid van een zoutindicator in het bedieningspaneel (voor bepaalde modellen), dient het moment waarop u het zout dient bij te vullen geschat te worden in functie van het aantal door de vaatwasmachine uitgevoerde cycli. Wanneer u zout gemorst hebt, start u een snel programma of weekprogramma om het zout af te voeren.

## Tips voor het laden van de manden

### Afstellen van de bovenste mand

De hoogte van de bovenste mand kan gemakkelijk worden afgesteld om grote borden in de onderste of bovenste mand te kunnen plaatsen.

#### Type 1:

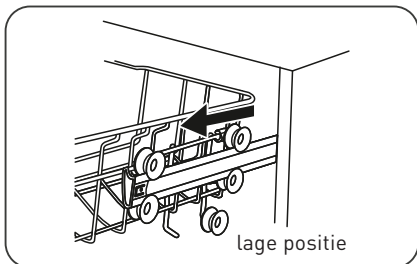

1. Trek de bovenste mand naar buiten.

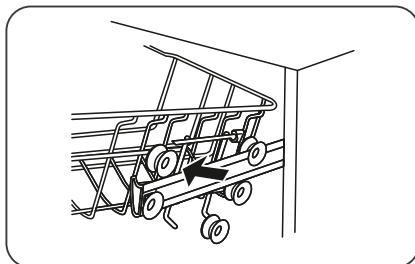

2. Verwijder de bovenste mand.

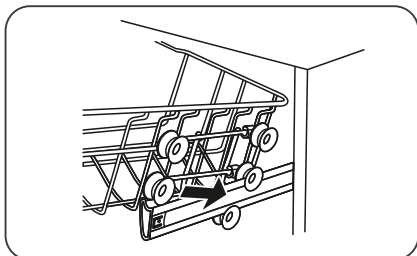

3. Installeer de bovenste mand opnieuw op de wieltjes boven- of onderaan.

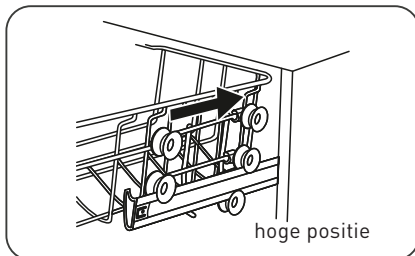

4. Duw de bovenste mand naar binnen.

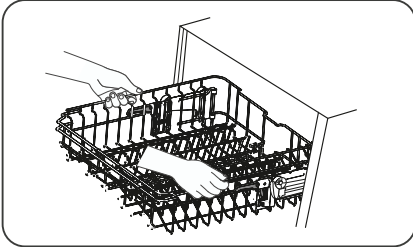
**Type 2:**

1. Om de bovenste mand te verhogen, tilt u gewoon het midden van elke kant op tot de mand blokkeert in de hoge stand. Het is niet nodig de afstelhandgreep op te tillen.

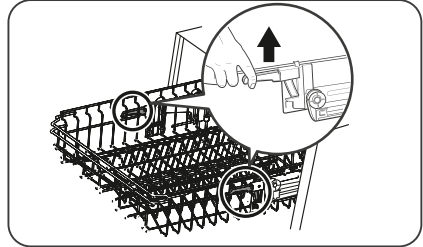

2. Om de bovenste mand te laten zakken, tilt u de afstelhandgrepen aan weerszijden op om de mand vrij te maken en op een lagere stand te zetten.

**Schuifcompartment voor het bestek**

Het bestekcompartment schuift naar rechts of naar links zoals u wenst.

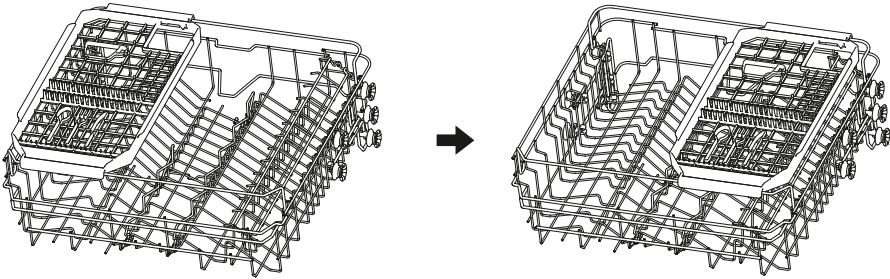

**De tassenrekken inklappen**

Til het tassenrek op om meer plaats te laten in de bovenste mand. Vervolgens kunnen er grote glazen tegen rusten. U kunt het ook verwijderen indien u het niet nodig heeft.

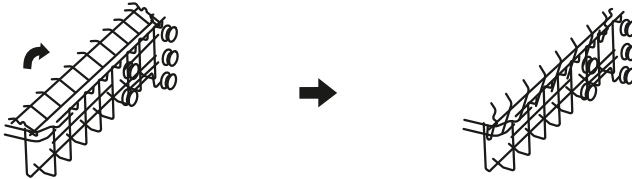
**Het staafrek inklappen**

De staafjes van de onderste mand dienen om borden en serveerschotels te plaatsen. Ze kunnen worden verlaagd om meer plaats te laten voor grotere voorwerpen.

optillen

naar achter ploaien

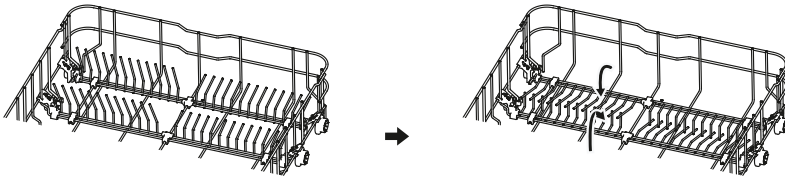

## Gebruiksaanwijzingen

### WAARSCHUWING

Risico op elektrische schokken! Sluit de stroomtoevoer af alvorens de vaatwasmachine te installeren. Zo niet kan dit aanleiding geven tot overlijden of een elektrische schok.

### WAARSCHUWING

De installatie van de slangen en de elektrische voorzieningen dient uitgevoerd te worden door professionals.

## BETREFFENDE DE ELEKTRISCHE AANSLUITING

### WAARSCHUWING

Voor uw persoonlijke veiligheid:

- Gebruik geen verlengkabel of elektrische adapter voor dit toestel.
- U mag in geen geval de aarding van de voedingskabel onderbreken of verwijderen.

## Elektrische eigenschappen

Raadpleeg het kenplaatje om de nominale spanning te kennen en de vaatwasmachine aan te sluiten op een geschikte elektrische voeding. Gebruik de aanbevolen zekering 10A/13A/16A, zekering met timer of stroomonderbreker op een afzonderlijk circuit dat enkel voor dit toestel wordt gebruikt.

## Elektrische aansluiting

Vergewis u ervan dat de spanning en de frequentie van de elektrische voeding overeenkomen met deze die aangegeven worden op het kenplaatje. Stop de stekker enkel in een correct geaard wandstopcontact. Wanneer het wandstopcontact waarop het toestel moet worden aangesloten niet geschikt is voor de stekker, vervang dan eerder het stopcontact dan een adapter te gebruiken omdat deze oververhitting en brandwonden kan veroorzaken.

## WAARSCHUWING

Alvorens het toestel te gebruiken, vergewis u ervan dat het correct geaard is

### TOEVOER EN AFVOER VAN HET WATER

#### Aansluiting op koud water

Sluit de toevoerslang voor koud water aan op een aansluiting met  $\frac{3}{4}$  inch schroefdraad en vergewis u ervan dat deze stevig is vastgedraaid.

Wanneer de leidingen nieuw zijn of lange tijd niet gebruikt werden, laat het water dan stromen om u ervan te vergewissen dat het helder is. Deze voorzorgsmaatregel is nodig om er zeker van te zijn dat de watertoevoer niet verstopt is en het risico niet bestaat dat het toestel beschadigd raakt.

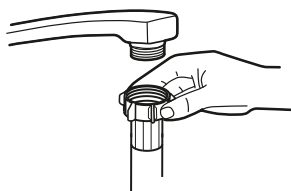

gewone toevoerslang

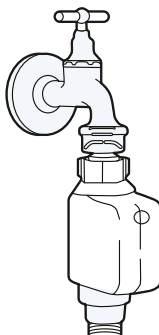

veiligheidstoevoerslang

#### Over de veiligheidstoevoerslang

De veiligheidstoevoerslang heeft een dubbele wand; Dit systeem laat toe de watertoevoer te blokkeren wanneer de slang breekt en wanneer de ruimte tussen de slang zelf en de buitenste gebogen slang vol water zit.



## WAARSCHUWING

Wanneer de slang aangesloten is op een kraan, kan deze springen wanneer deze op dezelfde waterleiding als die van de vaatwasmachine aangesloten wordt. Indien mogelijk raden we aan de slang los te koppelen en de opening op te vullen.

### Hoe moet de veiligheidstoevoerslang worden aangesloten

1. Trek de veiligheidstoevoerslang uit het opslagcompartiment aan de achterkant van de vaatwasmachine.
2. Schroef de veiligheidstoevoerslang op de kraan met schroefdraad  $\frac{3}{4}$ .
3. Draai de kraan volledig open alvorens de vaatwasmachine aan te zetten.

### Hoe moet de veiligheidstoevoerslang worden losgekoppeld

1. Sluit het water af.
2. Schroef de veiligheidstoevoerslang los van de kraan.

## AANSLUITING VAN DE AFVOERSLANGEN

Stop de afvoerslang in een afvoerleiding met een diameter van minstens 4 cm of laat het water wegstromen in de gootsteen, waarbij u ervoor zorgt dat u de slang niet plooit of afklemt. De afvoerleiding moet zich op een hoogte van minder dan 1000 mm bevinden. Het vrije uiteinde van de slang mag niet ondergedompeld zitten in het water om terugstromen te vermijden.

## OPMERKING

Bevestig de afvoerslang in positie A of in positie B

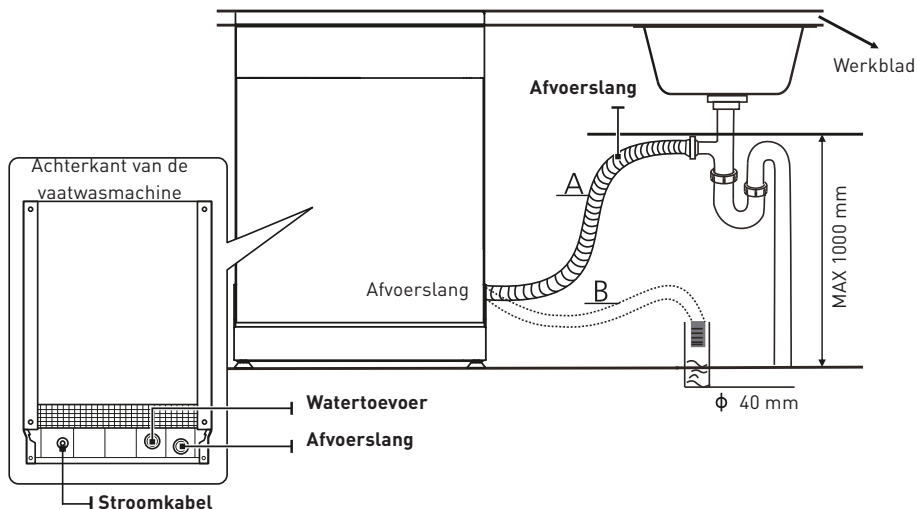

### Hoe moet het overtollige water van de slangen worden afgevoerd

Wanneer de aansluiting van de afvoerleiding zich op een hoogte van meer dan 1000 mm bevindt, kan overtollig water in de afvoerslang achterblijven. Het overtollige water in de slang moet worden afgevoerd in een kom of een geschikt recipiënt aan de buitenkant dat zich lager bevindt dan de gootsteen.

### Wateruitlaat

Sluit de afvoerslang van het water aan. De afvoerslang dient correct vastgemaakt te worden om waterlekken te voorkomen. Vergewis u ervan dat de afvoerslang van het water niet gepluimd of geklemd is.

### Verlenging van de slang

Wanneer u een slangverlenging nodig heeft, vergewist u zich ervan een vergelijkbare afvoerslang te voorzien. Ze mag niet langer zijn dan 4 meter, zo niet wast het toestel minder doeltreffend.

### Aansluiten op de sifon

De aansluiting voor het afvalwater moet zich op een hoogte van minder dan 1000 mm (inbegrepen) bevinden onderaan de vaatwasmachine.

## PLAATSING VAN HET TOESTEL

Plaats het toestel op de gewenste plaats. De achterkant moet tegen de muur erachter rusten en zijkanten tegen de aangrenzende meubels of muren. De vaatwasmachine is uitgerust met toevoer- en afvoerslangen die rechts of links kunnen worden geplaatst om de installatie te vergemakkelijken.

### Het toestel waterpas plaatsen

Eenmaal het toestel waterpas is geplaatst, kan de hoogte van de vaatwasmachine worden gewijzigd door de verstelvoetjes aan te passen. Het toestel mag in geen geval meer dan 2° graden gekanteld staan.

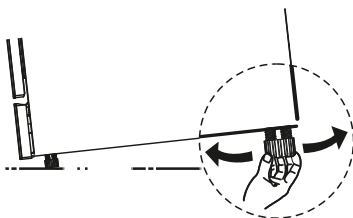

## VRIJSTAAND

### Installatie tussen bestaande meubels

De hoogte van de vaatwasmachine, 845 mm, is voorzien om het toestel tussen meubels van dezelfde hoogte in moderne uitgeruste keukens te kunnen installeren. De bovenkant van het toestel vereist geen specifiek onderhoud aangezien ze bestand is tegen hitte, krassen en vlekken.

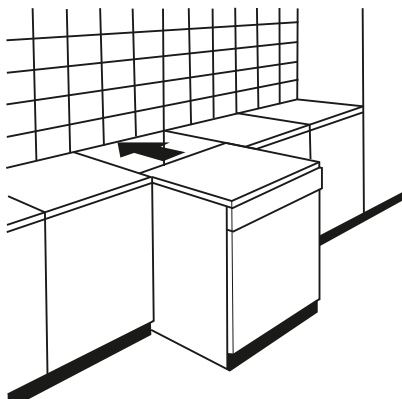

**Onder een bestaand werkblad**

(bij een installatie onder een werkblad)

In het merendeel van de moderne keukens is er één enkel werkblad waaronder de meubels en huishoudtoestellen geplaatst worden. Verwijder in dit geval de bovenkant van de vaatwasmachine door de schroeven achteraan (a) los te draaien.

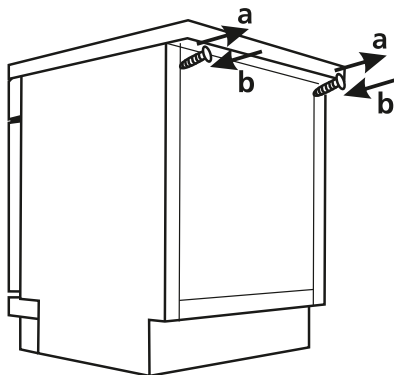
**WAARSCHUWING**

Nadat u het werkblad verwijderd hebt, dient u de schroeven terug te plaatsen onder de achterste rand van het bovenste deel (b).

## Laad de manden overeenkomstig de norm EN60436

### OPMERKING

Laad de vaatwasmachine volledig vol om energie en water te besparen.

#### 1. Bovenste mand:

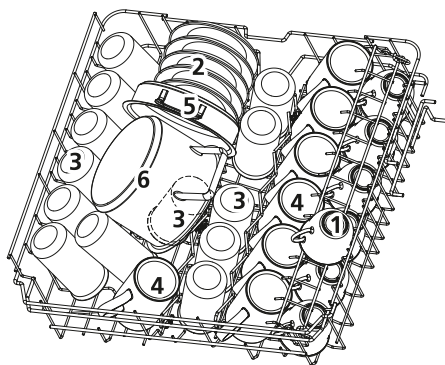

Aantal	Element
1	Kopjes
2	Bekers
3	Ovenschotel
4	Klein bord
5	Schoteltjes
6	Glazen

- |   |             |
|---|-------------|
| 1 | Kopjes      |
| 2 | Bekers      |
| 3 | Ovenschotel |
| 4 | Klein bord  |
| 5 | Schoteltjes |
| 6 | Glazen      |

#### 2. Onderste mand:

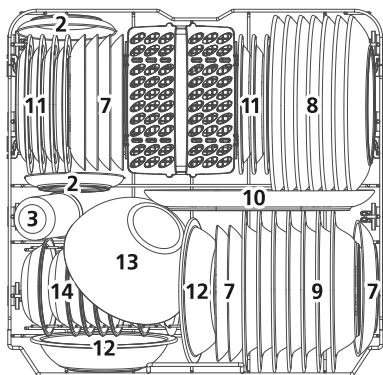

Aantal	Element
1	Dessertborden
2	Eetborden
3	Soepborden
4	Ovalen opdienschotel
5	Dessertborden in melamine
6	Kommen in melamine
7	Glazen kommen
8	Kommetjes
9	Bestekmand

- |   |                           |
|---|---------------------------|
| 1 | Dessertborden             |
| 2 | Eetborden                 |
| 3 | Soepborden                |
| 4 | Ovalen opdienschotel      |
| 5 | Dessertborden in melamine |
| 6 | Kommen in melamine        |
| 7 | Glazen kommen             |
| 8 | Kommetjes                 |
| 9 | Bestekmand                |

## 3. Besteklade:

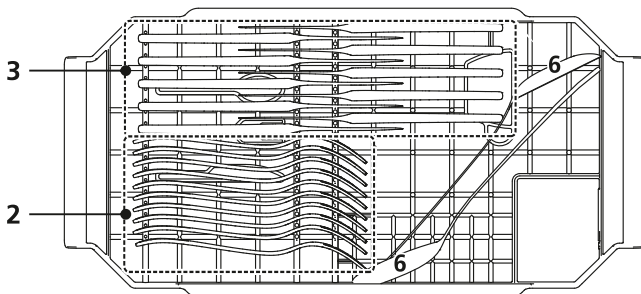

## 4. Bestekmand:

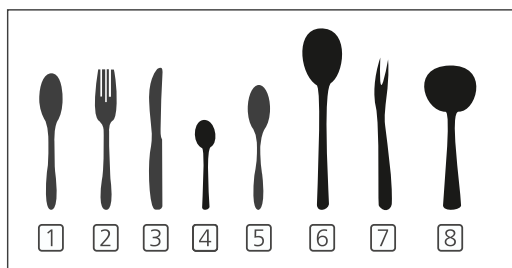
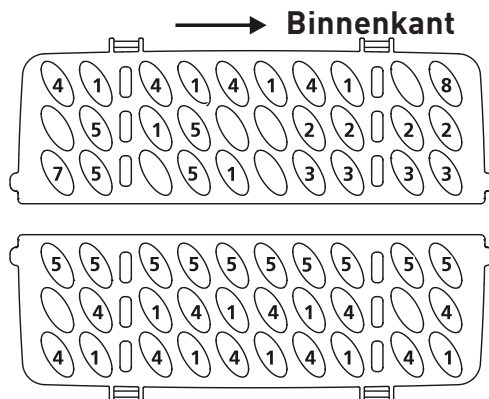

Informatie met betrekking tot de vergelijkbaarheidstest in overeenstemming met de norm EN 60436

Capaciteit: 14 bestekken

Positie van de bovenste mand: lage positie

Programma: ECO

Afstelling van het spoelmiddel: Max.

Afstelling van de waterontharder: H3

Aantal	Element
1	Soeplepels
2	Vorken
3	Messen
4	Koffielepels
5	Dessertlepels
6	Opscheplepels
7	Opschepvorken
8	Pollepel

## Snelle gebruikshandleiding

Gelieve het desbetreffende deel in de handleiding te lezen om de gedetailleerde werkwijze te kennen.

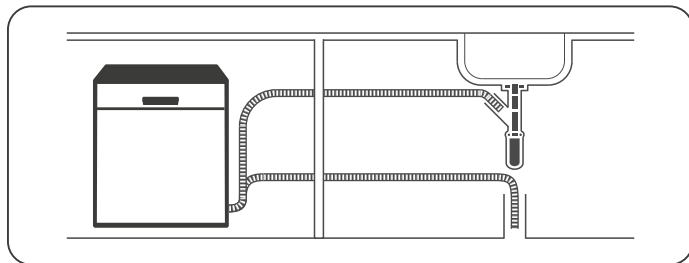

1. **Installeer de vaatwasmachine** (Raadpleeg het hoofdstuk 5 "INSTALLATIE-INSTRUCTIES" in DEEL 1: Standaardversie).



2. **Verwijder de grootste etensresten van de borden. Vermijd voorspoelen.**

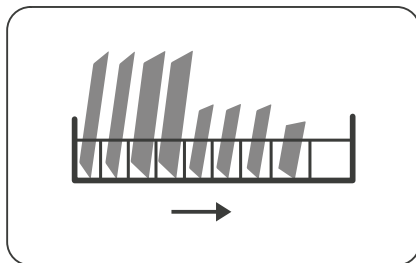

3. **Laad de manden in.**

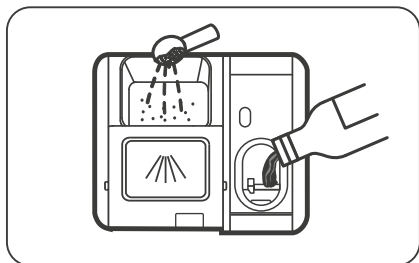

4. **Vul het wasmiddel- en spoelmiddelcompartment bij.**

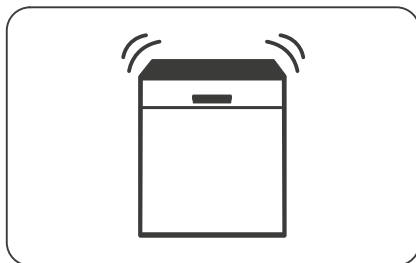

5. **Selecteer een geschikt programma en zet de vaatwasmachine aan.**

## Gebruik van uw vaatwasmachine

### BEDIENINGSPANEEL

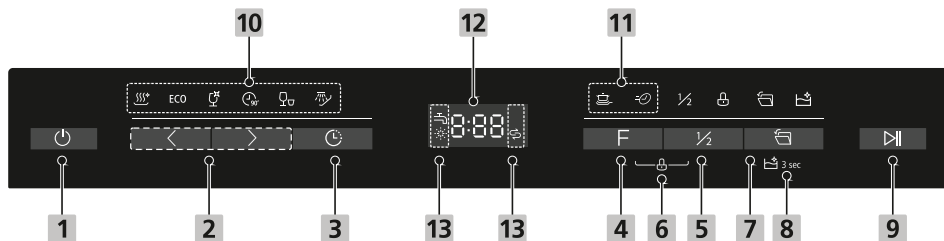

### Werking (knop)

- 1 Voeding** Druk op deze knop om uw vaatwasmachine aan te zetten.
- 2 Programma's** Druk op de knop "<" of ">" om het gepaste wasprogramma te selecteren en het bijhorende lampje gaat branden.
- 3 Uitgestelde start** Druk op deze knop om het aantal uren uitstel voor de wasbeurt in te stellen. U kunt het starten van de wasbeurt tot 24 uur uitstellen. Elke druk op deze knop stelt het opstarten van de wasbeurt met één uur uit. Wanneer u deze toets indrukt, gaat het bijhorende controlelampje branden.
- 4 Functie** Druk op deze knop om een functie te selecteren en het bijhorende lampje gaat branden.
- 5 Halve lading** Wanneer uw vaatwasmachine voor ongeveer de helft of minder dan de helft is gevuld, kunt u deze functie kiezen om energie en water te besparen. (Kan enkel gebruikt worden voor de programma's Hygiëne 72°, ECO, Glazen en 90 min.). Wanneer u deze toets indrukt, gaat het bijhorende controlelampje branden.
- 6 Kinderslot** Met deze optie kunt u de knoppen op het bedieningspaneel vergrendelen zodat kinderen de vaatwasmachine niet per ongeluk kunnen starten door op de knoppen van het paneel te drukken. Enkel de knop Aan blijft actief. Om de knoppen van het bedieningspaneel te vergrendelen of te ontgrendelen, houdt de knop Functie en de knop Halve lading gelijktijdig 3 seconden lang ingedrukt. Het overeenkomstige controlelampje zal oplichten.



7

**Automatische opening**

Op het einde van de wasbeurt gaat de deur automatisch open voor een optimale droging (enkel voor de programma's Hygiëne 72°, ECO, Glazen, 90 min. en Automatische reiniging). Wanneer u deze toets indrukt, gaat het bijhorende controlelampje branden.

8

**Automatische reiniging**

Dit programma zorgt voor een doeltreffende reiniging van de vaatwasmachine zelf. Om het te activeren, houdt de knop Automatisch openen 3 seconden lang ingedrukt en het overeenkomstige controlelampje zal oplichten. De knop zal oplichten wanneer de bovenstaande programma's worden geselecteerd.

U kunt de zelfopenfunctie annuleren door op deze knop te drukken alvorens op de START-knop te drukken. Dan zal het lampje doven.

9

**Start/Pauze**

Druk op deze knop om het programma dat bezig is te starten of in pauze te zetten.

Weergave

10

**Controlelampje van het programma****Hygiëne 72°**

Om borden en glaswerk te ontsmetten. Handhaaft de watertemperatuur op 72°C.

ECO

**ECO**

Het betreft een standaardprogramma dat geschikt is voor het wassen van normaal vuile vaat en een beter rendement biedt inzake gecombineerd water- en energieverbruik voor dit type vaat.

**Glazen**

Voor glazen en vaatwerk dat lichtjes vuil is.

**90 min**

Voor normaal vuile vaat die een snelle wasbeurt nodig heeft.

**Snel**

Een kortere cyclus voor licht vuile vaat die niet hoeft te worden gedroogd.

**Weken**

Om vaat af te spoelen die u later op de dag zal afwassen.

**Automatische reiniging**

Om een doeltreffende reiniging van de vaatwasmachine zelf te waarborgen.

**11 Functielampje****Krachtig wassen**

Om erg vuile vaat te wassen die moeilijk schoon te maken is. (Kan enkel worden gebruikt met de programma's Hygiëne 72°C, ECO, Glazen en 90 min.).

**Snel**

Om de duur van het programma te verminderen. (Kan enkel worden gebruikt met de programma's Hygiëne 72°C, ECO, Glazen en 72 min.).

**12 Scherm**

Om de resterende duur van het programma en de resterende tijd voor de uitgestelde start, de foutcodes, enz. weer te geven.

**13 Waarschuwinglampje****Waterkraan**

Wanneer het lampje "  " gaat branden, betekent dit dat het water niet tot aan de vaatwasmachine raakt.

**Spoelmiddel**

Wanneer het lampje "  " gaat branden, betekent dit dat het niveau van het spoelmiddel te laag is en dat het bijhorende compartiment bijgevuld dient te worden.

**Zout**

Wanneer het lampje "  " gaat branden, betekent dit dat het zoutniveau van de vaatwasmachine laag is en dat het overeenkomstige compartiment moet worden gevuld.

**WATERONTHARDER**

De waterontharder moet manueel worden ingesteld met behulp van de indicator voor de waterhardheid.

De waterontharder is ontworpen om mineralen en zouten uit het water te halen, want deze laatste zouden een schadelijk of ongewenst effect hebben op de werking van het toestel.

Hoe meer mineralen er in uw water zitten, hoe meer kalk het bevat.

De waterontharder dient afgesteld te worden in functie van de hardheid van het water in uw streek.

Uw lokale waterdistributiemaatschappij kan u inlichtingen geven over de hardheid van het water in uw streek.

### Afstellen van het zoutverbruik

Deze vaatwasmachine is ontworpen om de verbruikte hoeveelheid zout aan te passen aan de hardheid van het water. Deze functie maakt het mogelijk het zoutverbruik te optimaliseren en aan te passen.

Gelieve onderstaande stappen de doorlopen voor de regeling van het zoutverbruik:

1. Open de deur en zet het toestel aan.
2. Druk binnen de 60 seconden na het onder spanning zetten van het toestel langer dan 5 seconden op de programmaknop ">" om naar de modus voor het instellen van de waterontharder te gaan. Het controlelampje voor het zout knippert met een frequentie van 1 Hz.
3. Druk opnieuw op de programmaknop om de goede instelling te selecteren in functie van uw lokale omgeving. De weergavevolgorde van de instellingen is de volgende: H3->H4->H5->H6->H1->H2->H3 ;
4. Kom 5 seconden lang niet tussen of druk op de knop Aan om het instellen te beëindigen en deze modus te verlaten.

WATERHARDHEID				Niveau van de waterontharder	Het regenereren vindt plaats voor alle reeksen X programma's <sup>1)</sup>	Zoutverbruik (gram/cyclus)
Duits dH	Frans fH	Brits Clark	mmol/l			
0 - 5	0 - 9	0 - 6	0 - 0,94	H1	Geen regeneratie	0
6 - 11	10 - 20	7 - 14	1,0 - 2,0	H2	10	9
12 - 17	21 - 30	15 - 21	2,1 - 3,0	H3	5	12
18 - 22	31 - 40	22 - 28	3,1 - 4,0	H4	3	20
23 - 34	41 - 60	29 - 42	4,1 - 6,0	H5	2	30
35 - 55	61 - 98	43 - 69	6,1 - 9,8	H6	1	60

<sup>1)</sup>1°dH = 1,25° Clark = 1,78

°fH = 0,178mmol/l

Fabrieksinstelling: H3

1) Elke cyclus met regeneratie-operatie verbruikt 2,0 liter water extra, 0,02 kWh elektriciteit extra en het programma duurt 4 minuten langer.

## OPMERKING

Indien uw model geen waterontharder heeft, dan kunt u dit hoofdstuk overslaan: Waterontharder

De hardheid van het water verschilt van streek tot streek. Indien er hard water gebruikt wordt in de vaatwasmachine, dan zullen zich afzettingen vormen op de schotels en het keukengerei. Dit toestel is uitgerust met een speciale ontharder die een zoutcompartiment gebruikt dat specifiek ontworpen is om kalk en mineralen uit het water te verwijderen.

## VOORBEREIDEN EN INLADEN VAN DE VAATWASMACHINE

- Denk eraan keukengerei te kopen waarop de vermelding “vaatwasserbestendig” staat.
- Kies een programma met de laagst mogelijke temperatuur voor delicate voorwerpen.
- Om te voorkomen deze te beschadigen haalt u de glazen en het bestek pas na afloop van het programma uit de vaatwasmachine.

### **Bestek/vaat dat/die in de vaatwasmachine kan/kunnen**

Zijn niet geschikt

- Bestek met houten, hoornen, porseleinen of paarlemoeren heft
- Voorwerpen in kunststof die niet bestand zijn tegen de warmte
- Het oude bestek met gelijmd onderdelen die niet bestand zijn tegen hoge temperaturen
- Gelijmd vaatwerk of bestek
- Vaatwerk in tin of koper
- Kristallen glazen
- Voorwerpen in staal die kunnen roesten
- Houten plateaus
- Voorwerpen uit synthetische vezel

### Beperkt geschikt

- Bepaalde soorten glazen kunnen dof worden na een groot aantal wasbeurten
- Voorwerpen in aluminium en zilver hebben de neiging te verkleuren tijdens het wassen
- Geschilderde motieven riskeren te verdwijnen wanneer ze vaak in de machine gewassen worden

### **Aanbevelingen voor het laden van de vaatwasmachine**

Eventuele grote voedingsresten verwijderen. Laat de aangebrande voedingsresten op het kookgerei weken. Het is niet noodzakelijk de vaat onder stromend water af te spoelen.

Opdat uw vaatwasmachine een optimaal resultaat op zou leveren, volgt u de instructies voor het laden. (De eigenschappen en het uitzicht van de manden en de bestekmand kunnen verschillen naargelang de modellen.)

Plaats het keukengerei als volgt in de vaatwasmachine:

- Voorwerpen zoals tassen, glazen, kookgerei... dienen naar onder gericht te worden
- Gekromde voorwerpen of voorwerpen met verzwaring dienen schuin geladen te worden zodat het water er af kan lopen.
- Alle kookgerei dient goed geschikt te worden zodat het niet kan kantelen.
- Alle keukengerei wordt zodanig geplaatst dat de sproeiarmen vrij kunnen draaien tijdens het wassen.
- Plaats holle voorwerpen zoals tassen, glazen, kookpotten... met de opening naar onder zodat er zich geen water in kan blijven staan.
- Vaat en bestek mag niet gestapeld worden en mag niet over elkaar liggen.
- Om beschadiging te vermijden, plaatst u de glazen niet tegen elkaar.
- Het bovenste compartiment werd ontworpen voor de delicatesse en lichtere vaat zoals glazen, koffietassen en theekopjes.
- Verticaal geplaatste messen met een lang lemme vormen een potentieel gevaar!
- Lang en/of scherp bestek, zoals snijmessen dient horizontaal geplaatst te worden in de bovenste mand.

- Laad de vaatwasmachine nooit te vol. Dit is belangrijk om goede resultaten te krijgen en voor een redelijk energieverbruik.

### OPMERKING

Erg kleine voorwerpen mogen niet in de vaatwasmachine gewassen worden omdat ze makkelijk uit de mand kunnen vallen.

#### De vaat uitladen

Om te voorkomen dat het water van de bovenste mand in de onderste druppelt, raden we u aan eerst de onderste mandjestand leeg te maken en daarna pas de bovenste.

### WAARSCHUWING

De vaat zal warm zijn! Om te vermijden deze te beschadigen, dient u ongeveer 15 minuten te wachten na het einde van het programma vooraleer de glazen en het bestek uit de vaatwasmachine te halen.

#### Laden van de bovenste mand

De bovenste mand is ontworpen voor het opbergen van de meest delicate en lichte vaat, zoals glazen, ondertassen, koffie- of theetassen, alsook borden, kleine kommetjes en ondiepe borden (op voorwaarde dat ze niet te vuil zijn). Plaats de vaat en het keukengerei zo dat ze niet verplaatst kunnen worden door de waterstraal.

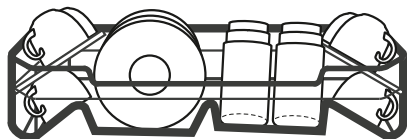

#### Laden van de onderste mand

We raden u aan om grote voorwerpen die moeilijk af te wassen zijn, in de onderste mand te plaatsen: potten, pannen, deksels, serveerschotels en slakommen zoals aangegeven in onderstaand schema. Het is wenselijk de serveerschotels en deksels aan de zijkant van de vaatmanden te plaatsen om te voorkomen dat het draaien van de sproeiarmen verhinderd wordt.

De aanbevolen maximumdiameter voor borden die voor het detergentcompartiment geplaatst worden, is 19 cm om niet voor de opening te komen.

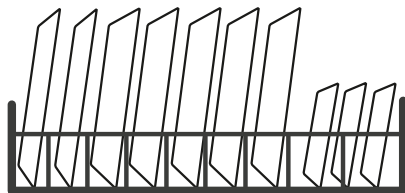

### Laden van het bestekcompartiment

Het bestek moet in het bestekcompartiment worden geplaatst, van elkaar gescheiden en in de juiste positie. Vermijd het bestek te veel te groeperen om onvoldoende wasprestaties te vermijden.

### WAARSCHUWING

Laat het bestek niet uit de onderkant van de mand komen. Plaats scherpe voorwerpen steeds met de punt naar onder!

### FUNCTIE VAN HET SPOELMIDDEL EN DETERGENT

De spoelvloeistof wordt vrijgegeven tijdens de laatste spoelbeurt om te voorkomen dat het water druppels vormt op uw vaat, die mogelijk sporen en vlekken achterlaten. Het zal ook het drogen bevorderen door het water over de vaat te laten stromen. Deze vaatwasmachine is ontworpen om gebruikt te worden met een vloeibaar spoelmiddel.

### WAARSCHUWING

Gebruik enkel een spoelmiddel van een bekend merk voor uw vaatwasmachine. Vul het spoelmiddelcompartiment nooit met een andere stof (zoals een reinigingsproduct voor de vaatwasmachine of een vloeibaar wasmiddel). Dat zou uw toestel beschadigen.

**Wanneer het spoelmiddelcompartiment bijvullen?**

De frequentie voor het bijvullen van het spoelmiddelcompartiment is afhankelijk van de frequentie van de wasbeurten van de vaatwasmachine en van de gebruikte instelling voor het spoelmiddel.

- Wanneer er te weinig spoelmiddel is, gaat het lampje dat het lage niveau van het spoelmiddel (  ) aanduidt, branden
- Giet het spoelmiddelcompartiment niet te vol.

**Functie van detergent**

De chemische bestanddelen van het detergent zijn noodzakelijk om vuil te verwijderen, te vermalen en af te voeren uit de vaatwasmachine. Het merendeel van de kwaliteitsdetergenten die verkocht worden, is hiervoor geschikt.

**WAARSCHUWING**

Correct gebruik van het vaatwasmiddel

- Gebruik enkel detergent dat specifiek voorzien is om gebruikt te worden in de vaatwasmachine. Bewaar uw detergent op een koele en droge plaats.
- Doe geen detergent in het compartiment zolang u niet klaar bent om de vaatwasmachine aan te zetten
- Het detergent voor vaatwasmachines is corrosief! Houd het detergent voor de vaatwasmachine buiten het bereik van kinderen.



### VULLEN VAN HET SPOELMIDDELCOMPARTIMENT

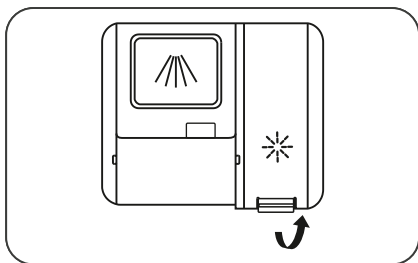

1. Verwijder het afdekplaatje van het spoelmiddelcompartiment door aan het lipje te trekken.

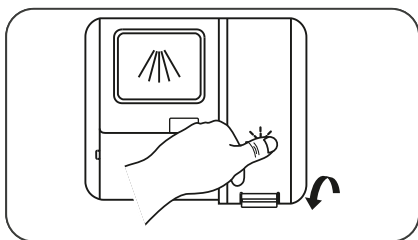

3. Sluit vervolgens het compartiment door het deksel naar beneden te duwen.

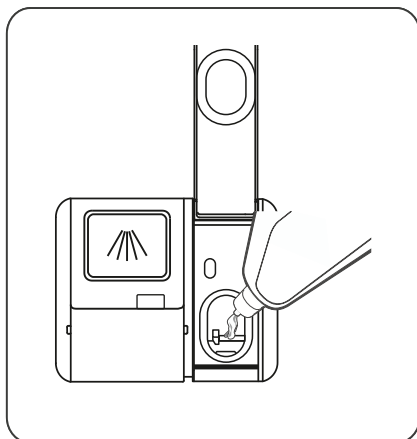

2. Giet het spoelmiddel in het compartiment en let er hierbij op het niet te zeer te vullen.

### Afstellen van het spoelmiddelcompartiment

Om een optimale droogprestatie te verkrijgen met zo weinig mogelijk spoelmiddel, kan de vaatwasmachine worden ingesteld om het verbruik te regelen volgens de gebruiker. Gelieve de onderstaande stappen te volgen.

1. Open de deur en zet het toestel aan.
2. Druk binnen de 60 seconden na na stap 1 gedurende 5 seconden op de toets ">" en druk vervolgens op de toets Uitgestelde start om naar de instelmodus te gaan; het controlelampje van het spoelmiddel knippert met een frequentie van 1 Hz.
3. Druk opnieuw op de programmaknop om de juiste instelling te selecteren in functie van uw gewoonten. De weergavevolgorde van de instellingen is de volgende: D3->D4->D5->D1->D2->D3. Hoe hoger het cijfer, hoe meer spoelmiddel gebruikt wordt.
4. Kom 5 seconden lang niet tussen of druk op de knop Aan om het instellen te beëindigen en deze modus te verlaten.

## VULLEN VAN HET DETERGENTCOMPARTIMENT

Er zijn drie manieren om het deksel te openen:

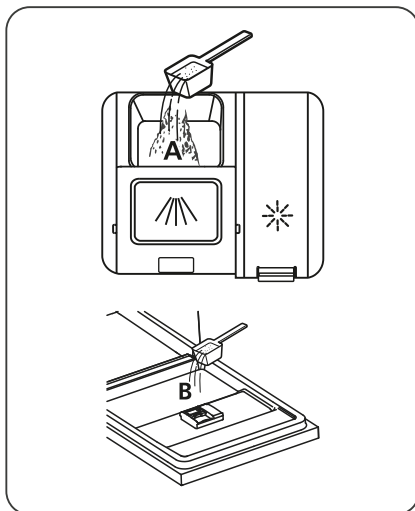

- 2** Doe detergent in de grootste kuip (A) voor de hoofdwash. Voor betere wasresultaten, vooral wanneer sommige voorwerpen zeer vuil zijn, doe een kleine hoeveelheid detergent op de deur. Deze extra dosis detergent, zal tijdens de voorwascyclus worden gebruikt.

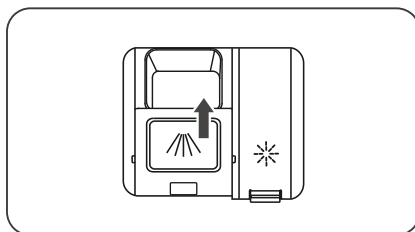

- 1** Gelieve de openingsmethode te kiezen die aangepast is aan uw product.

A. Open het deksel door op de vergrendeling te drukken.

B. Open het deksel door op de vergrendeling te drukken.

C. Open het deksel door op de vergrendeling te drukken.

- 3** Sluit het deksel door dit naar voor te schuiven terwijl u het naar beneden duwt.



**OPMERKING**



Gelieve de aanbevelingen van de fabrikant te volgen die vermeld staan op de verpakking van het vaatwasmiddel.

**OVERZICHT VAN DE WASCYCLI**

Onderstaande tabel geeft de programma's weer die het best geschikt zijn naargelang de hoeveelheid etensresten die in de vaatwasmachine achterblijven en de vereiste hoeveelheid detergent. De tabel geeft eveneens verschillende informatie over de programma's. De verbruikswaarden en de duur van de programma's zijn louter indicatief, behalve voor het programma ECO.

(●) geeft aan dat het programma spoelvoelstof gebruikt op het moment van de laatste spoelbeurt.

Programma	Beschrijving van de cyclus	Detergent voorwas/was	Werkingsduur (min)	Energie (kWh)	Water (L)	Spoelmiddel
 <b>Hygiëne 72°</b>	Voorwas (50°C) Wassen (72°C) Spoelen Spoelen Spoelen (72°C) Drogen	4/18 g  (1 of 2 tabletten)	210	1,900	19,2	●
<b>ECO (*EN60436)</b>	Wassen (50°C) Spoelen Spoelen (50°C) Drogen	22 g  (1 of 2 tabletten)	198	0,849	11,0	●
 <b>Glazen</b>	Voorwas (40°C) Wassen (50°C) Spoelen Spoelen (50°C) Drogen	4/18 g  (1 of 2 tabletten)	120	0,902	15,2	●
 <b>90 min</b>	Wassen (55°C) Spoelen Spoelen (50°C) Drogen	22 g  (1 tablet)	90	0,839	11,5	●

Programma	Beschrijving van de cyclus	Detergent voorwas/was	Werkingsduur (min)	Energie (kWh)	Water (L)	Spoelmiddel
 <b>Automatische reiniging</b>	Voorwas (45°C) Wassen (70°C) Spoelen Spoelen (70°C) Drogen	4/18 g (1 of 2 tabletten)	145	1,556	15,1	●
 <b>Snel</b>	Wassen (40 °C) Spoelen (40°C) Spoelen (50°C)	12 g (1 tablet)	30	0,652	11	○
 <b>Weken</b>	Voorwas	/	15	0,020	4	○

## OPMERKING

Het ECO-programma is geschikt voor normaal vuile vaat. Voor dit gebruik is dit het meest efficiënte programma op het gebied van het totale water- en energieverbruik. Het wordt gebruikt om de conformiteit met de Europese wetgeving op ecologische ontwerp te beoordelen.

## ENERGIEBESPARING

1. De vaat vooraf spoelen verbruikt meer water en energie. Dit wordt niet aanbevolen.
2. De vaat wassen in een vaatwasmachine voor huishoudelijk gebruik verbruikt in het algemeen minder water en energie dan met de hand afwassen, wanneer de vaatwasmachine gebruikt wordt overeenkomstig de instructies.

## EEN PROGRAMMA STARTEN

1. Trek de bovenste en onderste manden uit, laad de vaat in en schuif ze opnieuw in. Het is aanbevolen om eerst de onderste mand en vervolgens de bovenste mand in te laden.
2. Voeg het detergent toe.

3. Steek de stekker in het stopcontact. Voor informatie over de stroomvoorziening raadpleegt u de "Productfiche" op de laatste pagina van deze handleiding. Controleer of de watertoevoer op maximale druk staat.
4. Open de deur, druk op de knop Aan.
5. Kies een programma, het bijhorende lampje gaat branden. Druk vervolgens op de knop "Start/Pauze" en de vaatwasmachine zal de cyclus starten.

### VERANDEREN VAN HET HUIDIGE PROGRAMMA.

Het programma enkel worden gewijzigd wanneer het pas is begonnen. Zo niet kan het detergent al zijn vrijgegeven of kan het waswater met het detergent al zijn afgevoerd. In dat geval moet de vaatwasmachine opnieuw geprogrammeerd worden en moet het vaatwasmiddelcompartiment opnieuw gevuld worden. Om de vaatwasmachine opnieuw in te stellen, volgt u onderstaande instructies:

1. Druk op de knop "Start/Pauze" om de wascyclus te stoppen.
2. Druk minstens 3 seconden lang op de knop ">" of "<" zodat het toestel in de selectiemodus van het programma komt
3. U kunt het programma wijzigen om de gewenste cyclus in te stellen.

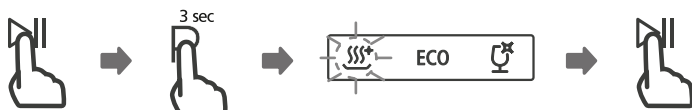

### TOEVOEGING VAN VERGETEN VAAT

U kunt vergeten vaat op elk moment toevoegen vóór het openen van het detergentcompartiment. Volg in dat geval onderstaande instructies:

1. Druk op de knop "Start/Pauze" om de wascyclus te stoppen.
2. Wacht 5 seconden vooraleer de deur te openen.
3. Voeg de vergeten vaat toe.
4. Sluit de deur.

5. Druk nogmaals op de knop "Start/stop" en de vaatwasmachine zal het programma na 10 seconden hervatten.

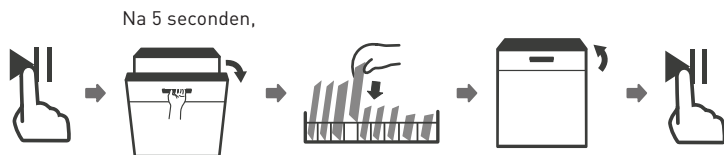

## WAARSCHUWING

Het is gevaarlijk de deur te openen tijdens de wascyclus, aangezien u zich zou kunnen verbranden aan de warme stoom.

## AUTOMATISCHE OPENING

Op het einde van de wascyclus gaat de deur automatisch open om optimaal te drogen.



## OPMERKING

De deur van de vaatwasmachine mag niet worden geblokkeerd wanneer deze werd ingesteld om automatisch te openen. Hierdoor zou de vergrendelfunctie van de deur beschadigd kunnen raken.

## Onderhoud en reiniging

### ONDERHOUD VAN DE BUITENKANT

#### Deur en dichting van de deur

- Maak de dichtingen van de deur regelmatig schoon met een vochtige doek om zo etensresten te verwijderen.
- Tijdens het laden van de vaatwasmachine kunnen resten van eten en drinken op de zijkanen van de deur van de vaatwasmachine terecht komen.
- Deze zijden zitten aan de buitenkant van de kuip en de sproeiarmen bereiken deze plaatsen niet.
- Alle resten dienen verwijderd worden alvorens de deur te sluiten.

#### Bedieningspaneel

- Wanneer het nodig is om het bedieningspaneel schoon te maken, mag dit enkel gebeuren met een zachte vochtige doek.

### WAARSCHUWING

Voorkom elke doordringing van water in het vergrendeltoestel van de deur en de elektrische onderdelen, gebruik nooit, om het even welke, reinigende spray.

Gebruik nooit proppen of schuursponzen op de buitenkant van het toestel, deze zouden krassen kunnen achterlaten op de afwerking. Bepaalde soorten keukenpapier kunnen eveneens het oppervlak bekrassen of sporen achterlaten.

### ONDERHOUD VAN DE BINNENKANT

#### Filtersysteem

- Het filtersysteem onderaan de kuip houdt kleine deeltjes vuil van de wascyclus vast, inclusief vreemde voorwerpen zoals tandenstokers of glasscherven. De verzamelde resten kunnen de filters verstopen. Controleer regelmatig de staat van de filters, verwijder

zorgvuldig vreemde voorwerpen en reinig indien nodig de verschillende onderdelen van het filtersysteem met water. Volg de onderstaande stappen om de filter te reinigen.

## OPMERKING

De afbeeldingen worden enkel ter info gegeven, de modellen filtersystemen en de sproeiarmen kunnen variëren.

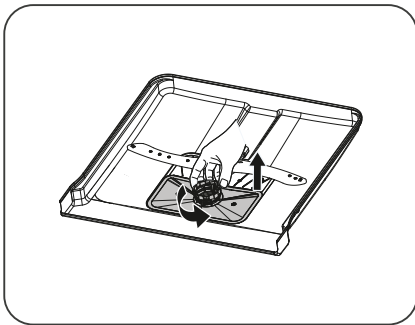

- 1** Neem de grote filter en draai hem in tegenwijzerzin om het volledige systeem los te maken. Trek de filter naar boven en haal deze uit het toestel.

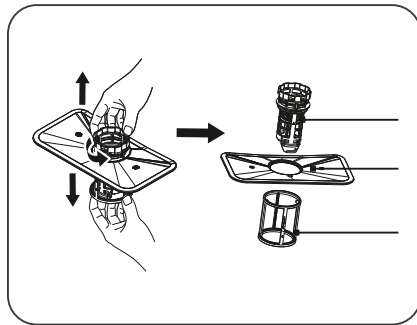

- 2** Trek de dunne filter naar onder om deze los te maken van de filtergroep. De voorfilter kan losgemaakt worden van de hoofdfilter door zachtjes op de lipjes te duwen bovenaan de filter en door aan de filter te trekken om deze te verwijderen.

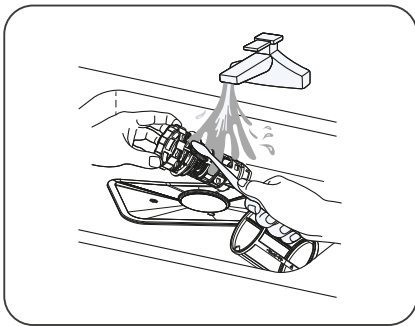

- 3** De grootste etensresten kunnen worden verwijderd door de filter onder stromend water af te spoelen. Gebruik een zachte schoonmaakborstel voor een grondigere reiniging.

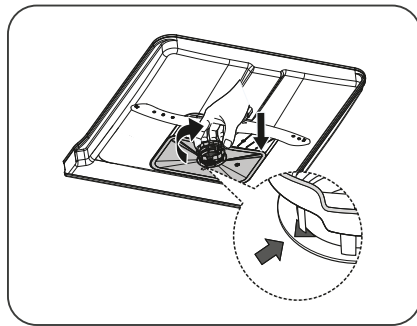

- 4** Monteer de filters in de omgekeerde volgorde, plaats de filtergroep terug en draai in tegenwijzerzin tot aan de pijl die overeenkomt met de gesloten positie.



## WAARSCHUWING

Draai de filters niet te vast. Plaats de filters op de juiste manier en in de juiste volgorde terug, anders kunnen de grove resten in het systeem terechtkomen en blokkeringen veroorzaken.

Gebruik de vaatwasmachine nooit zonder eerst de filters terug te plaatsen. Wanneer de filter niet correct geplaatst wordt, kan dit de prestaties van het toestel aantasten en de vaatwasmachine en het keukengerei beschadigen.

### Sproeiarm

U dient de sproeiarmen regelmatig te reinigen om te voorkomen dat chemische stoffen uit het kalkwater de stralen en de lagers van de sproeiarmen verstopen.

Volg onderstaande instructies om de sproeiarm te reinigen:

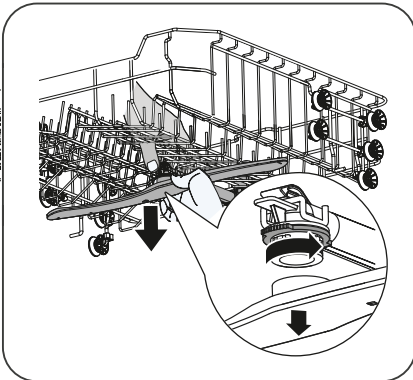

- 1** Houd de centrale schroef vast en draai in tegenwijzerzin aan de sproeiarm om de arm te verwijderen.

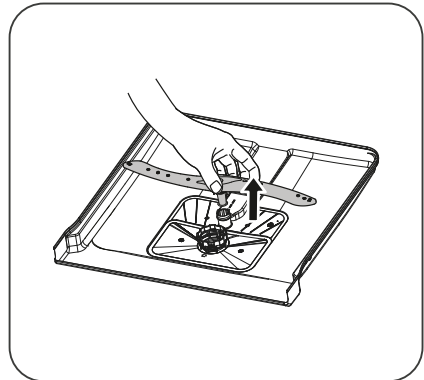

- 2** Om de onderste sproeiarm te verwijderen, trekt u deze naar boven.

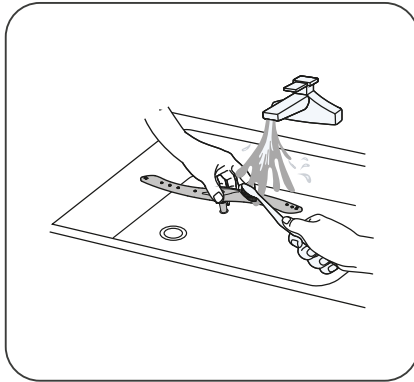

- 3 Was de sproeiarmen met lauw zeepsop en gebruik een zachte borstel om de jets te reinigen.

## ALGEMEEN ONDERHOUD VAN DE VAATWASMACHINE

### Bescherming tegen vorst

Tijdens de winter moet u uw vaatwasmachine beschermen tegen de vorst. Gelieve na elke wascyclus volgende procedure te volgen:

1. Haal de stekker uit het stopcontact.
2. Sluit de watertoevoer en koppel de watertoeverslang los van de waterkraan.
3. Laat het water van de toeverslang en de kraan (gebruik een emmer om het water op te vangen).
4. Sluit de watertoevoer opnieuw aan op de kraan.
5. Haal de filter uit de bodem van de kuip en gebruik een spons om het water in de decanteringskuip te absorberen.

### Na elke wasbeurt

Na elke wasbeurt sluit u de watertoevoer van het toestel en laat u de deur op een kier staan om de vorming van vocht en geuren aan de binnenkant te voorkomen.

**Uitschakeling**

Haal voor elke reinigings- of onderhoudshandeling steeds de stekker uit het stopcontact.

**Geen reiniging met solventen of schuurmiddelen**

Om de buitenkant en de rubberen onderdelen van de vaatwasmachine te reinigen, gebruikt u noch oplosmiddelen, noch schurende reinigingsmiddelen. Gebruik enkel een doek met lauw zeepsop.

Om vlekken of vuil te verwijderen van het binnenoppervlak, gebruikt u een vochtige vod met water en een beetje azijn of een schoonmaakproduct dat speciaal ontworpen is voor de vaatwasmachine.

**Wanneer u het niet langdurig gaat gebruiken**

We raden aan een wascyclus leeg te laten draaien en vervolgens de stekker uit het stopcontact te halen, de watertoevoer dicht te draaien en de deur van het toestel op een kier te zetten. Dit zal ertoe bijdragen dat de deuropakkingen langer mee gaan en zal voorkomen dat de vorming van geuren in het toestel voorkomen worden.

**Verplaatsing van het toestel**

Wanneer u het toestel moet verplaatsen, probeert u het toestel in de verticale stand te houden. Wanneer dit niet kan, mag u het toestel op zijn rug leggen.

**Dichtingen**

Eén van de factoren die bijdragen tot de vorming van geuren in de vaatwasmachine en de aanwezigheid van voeding die vastzit in de pakkingen. Een regelmatige reiniging met een vochtige spons maakt het mogelijk om te voorkomen dat dit zich voordoet.

## Tips bij storingen

### Alvorens een technicus te bellen

Het raadplegen van de tabellen op de volgende pagina's kan voorkomen dat u een technicus dient in te schakelen

Probleem	Mogelijke oorzaken	Wat te doen
<b>De vaatwasmachine start niet.</b>	Er is een zekering gesprongen of de stroomonderbreker is ingeschakeld.	Vervang de zekering of schakel de stroomonderbreker opnieuw in.  Haal alle andere toestellen van hetzelfde circuit als de vaatwasmachine.
	Het toestel staat niet onder spanning.	Controleer of de vaatwasmachine aan staat en of de deur goed gesloten is.  Controleer of het voedingsnoer juist in het wandstopcontact zit.
	De waterdruk is te laag.	Controleer of de watertoevoer correct aangesloten is en of de waterkraan geopend is.
	De deur van de vaatwasmachine is niet correct gesloten.	De deur van de vaatwasmachine is niet correct gesloten.

Probleem	Mogelijke oorzaken	Wat te doen
<b>Het water van de vaatwasmachine loopt niet weg</b>	De afvoerslang zit verstopt, is gedraaid, geplooid of zit vast.	Controleer de ledigingsslang.
	De filter is verstopt.	Controleer het filtersysteem.
	De gootsteen van de keuken zit verstopt.	Controleer of de gootsteen van de keuken correct leegloopt. Wanneer de gootsteen verstopt zit, heeft u eerder een loodgieter dan een vaatwasmachinehersteller nodig.

Probleem	Mogelijke oorzaken	Wat te doen
<b>Aanwezigheid van schuim in het toestel</b>	Het detergent is niet geschikt.	Gebruik enkel detergent dat speciaal voor de vaatwasmachine bestemd is om de vorming van schuim te voorkomen. Wanneer dit gebeurt, opent u de vaatwasmachine en laat u het schuim verdampen. Giet 4 liter koud water in de kuip van de vaatwasmachine.  Sluit de deur van de vaatwasmachine en kies eender welke cyclus. De vaatwasmachine zal beginnen met het afvoeren van het water. Zodra het water afgevoerd werd, opent u de deur en controleert u of het schuim verdwenen is.  Herhaal indien nodig.
	Er werd spoelmiddel gemorst.	Reinig altijd onmiddellijk gemorst spoelmiddel.

Probleem	Mogelijke oorzaken	Wat te doen
<b>Vlekken in de kuip.</b>	Er werd misschien detergent met kleurstof gebruikt.	Controleer of het detergent kleurstoffen bevat.  Om de binnenkant van het toestel schoon te maken, gebruikt u een vochtige spons met detergent voor de vaatwasmachine en doet u rubberen handschoenen aan. Om het risico op schuimvorming te voorkomen, gebruikt u nooit een ander schoonmaakmiddel dan detergent in de vaatwasmachine.
<b>Witte film op het binnenoppervlak</b>	Mineralen aanwezig in het harde water.	
<b>Roestvlekken op het bestek</b>	De betreffende voorwerpen zijn niet corrosiebestendig.	Plaats geen voorwerpen in de vaatwasmachine die niet bestand zijn tegen corrosie.
	U heeft na toevoeging van het regenererzout niet onmiddellijk een programma gestart. Er zit zout in de wascyclus.	Na het regenererzout toegevoegd te hebben, start u steeds een snelwasprogramma met een lege machine en zonder de Turbo-functie te selecteren (wanneer deze bestaat voor uw model).
	Het deksel van de waterontharder werd slecht geplaatst.	Controleer of het deksel van de waterontharder goed vast zit.
<b>De vaatwasmachine maakt lawaai</b>	Een sproeiarm botst tegen een voorwerp in de mand.	Stop het programma en herschik de voorwerpen die botsen met de sproeiarm.
<b>De vaatwasmachine maakt een ratelend geluid</b>	De vaat in de vaatwasmachine beweegt.	Onderbreek het programma en herschik de vaat.
<b>Geluiden van schokken die afkomstig zijn van waterleidingen</b>	Dit kan verband houden met de installatie ter plaatse of de diameter van de slangen.	Dit heeft geen invloed op de werking van de vaatwasmachine. Vraag bij twijfel raad aan een erkend loodgieter.

Probleem	Mogelijke oorzaken	Wat te doen
<b>De vaat is niet schoon</b>	De vaat werd niet juist geschikt.	Zie "Vorbereiden en inladen van de vaatwasmachine".
	Het programma is onvoldoende krachtig.	Kies een krachtiger programma.
	Onvoldoende hoeveelheid detergent werd vrijgegeven.	Gebruik meer detergent of een ander detergent.
	Voorwerpen blokkeren het draaien van de sproeiarmen.	Herschik de voorwerpen zodat de sproeiarmen vrij kunnen draaien.
	De filtergroep op de bodem van de kuip is niet proper of werd niet correct geplaatst. Dit kan de stralen van de sproeiarmen blokkeren.	Reinig en/of plaats de filtergroep correct. Reinig de jets van de sproeiarmen.
<b>De glazen zijn niet helder</b>	Combinatie van een zacht water en een te grote hoeveelheid detergent	Gebruik minder detergent wanneer uw water zacht is en selecteer één van de kortste cycli om de glazen te wassen.
<b>Er zitten witte vlekken op de vaat en de glazen</b>	In streken waar er veel kalk in het water zit, kunnen witte vlekken op de vaat ontstaan.	Controleer de instellingen van de waterontharder of de vulstatus van het zoutcompartiment.
<b>Zwarte of grijze vlekken op de vaat</b>	Aluminium elementen hebben tegen het vaatwerk geschuurd.	Gebruik een licht schuurmiddel om de sporen te verwijderen.
<b>Er is detergent achtergebleven in het detergentcompartiment</b>	De vaat blokkeert het detergentcompartiment.	Laad de vaat correct.

Probleem	Mogelijke oorzaken	Wat te doen
<b>De vaat droogt niet</b>	Verkeerd ingeladen	<p>Doel handschoenen aan wanneer er resten detergent op de vaat zitten om huidirritatie te vermijden.</p>
	De vaat werd te vroeg uit de vaatwasmachine gehaald.	<p>Laad uw vaatwasmachine niet vlak na de wascyclus uit. Zet de deur op een kier zodat de stoom kan ontsnappen. Wacht tot de temperatuur gedaald is en de vaat niet meer zo warm aanvoelt bij vooraleer de vaatwasmachine uit te laden. Begin bij het uitladen met de onderste mand om te vermijden dat het water vanuit de bovenste mand op de schone vaat loopt.</p>
	Er werd een verkeerd programma gekozen.	<p>Bij een korter programma is de wastemperatuur lager, waardoor de wasprestaties slechter zijn. Kies een programma met een lange wasduur.</p>
	Gebruik van bestek met een bekleding van slechte kwaliteit.	<p>Afvoer van water is moeilijker met deze voorwerpen. Het bestek of de vaat van dit type zijn niet geschikt voor de vaatwasmachine.</p>

## WAARSCHUWING

Wanneer u zelf uw toestel herstelt of het laat herstellen door een niet-professional kan dit ernstige risico's veroorzaken voor de veiligheid van de gebruikers en een impact hebben op de garantie van het toestel.



## Foutcodes

Bij werkingsstoornissen zal een foutcode verschijnen op de vaatwasmachine. De volgende tabel toont de mogelijke foutcodes en hun oorzaak.

Codes	Betekeningen	Mogelijke oorzaken
E1	Langere vultijd	De kranen werden niet geopend, de watertoevoer zit verstopt of de waterdruk is te laag.
E3	De vereiste temperatuur is niet bereikt.	Defect van een verwarmingselement.
E4	Overlopen	Een onderdeel van de vaatwasser lekt.
Ed	Communicatieprobleem tussen de hoofdprintplaat en de weergaveprintplaat.	Open circuit of onderbreking in de communicatiekabel.

### WAARSCHUWING

Bij het overlopen de hoofdtoevoer onderbreken alvorens een technicus te bellen.

Wanneer er zich water op de bodem van de kuip bevindt door een teveel of een kleine lek, dient dit water verwijderd te worden alvorens de vaatwasmachine opnieuw te starten.

Wanneer er een foutcode verschijnt waarvoor geen oplossing is, gelieve de hulp van een professional te vragen.

### Teller afwasbeurten

Zorg ervoor dat de stekker in het stopcontact zit maar de vaatwasser niet aanstaat. Houd de toets voor Uitgestelde start gedurende 5 seconden ingedrukt. Het scherm van de vaatwasser toont het aantal afwasbeurten.

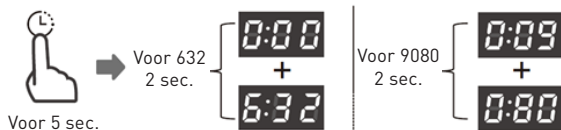

Voorbeeld:

632: twee seconden lang verschijnt "000", vervolgens verschijnt twee seconden lang "632", vervolgens dooft het scherm.

9080: twee seconden lang verschijnt "009", vervolgens verschijnt twee seconden lang "080", vervolgens dooft het scherm.

# ¡Muchas gracias!

Le damos las gracias por haber elegido este producto VALBERG.

Seleccionados, testados y recomendados por ELECTRO DEPOT, los productos de la marca VALBERG le aseguran una utilización sencilla, un rendimiento fiable y una calidad incuestionable.

Quedará muy satisfecho cada vez que utilice este aparato.

Bienvenido a ELECTRO DEPOT.



**ELECTRO DEPOT**

**A** **Presentación del  
aparato**

Presentación del aparato

---

**B** **Utilización del  
aparato**

Utilización del aparato  
Instrucciones de utilización  
Cargue las cesta conforme a la norma EN60436  
Guía de utilización rápida  
Utilización del aparato

---

**C** **Información útil**

Mantenimiento y limpieza  
Consejos para solucionar problemas  
Disponibilidad de las piezas de repuesto  
Códigos de error

## Descripción del producto

### IMPORTANTE

Para obtener los mejores rendimientos de su lavavajillas, lea atentamente las instrucciones de utilización antes de utilizarlo por primera vez.

- 1 Brazo aspersor superior
- 2 Tubo interior
- 3 Brazo aspersor inferior
- 4 Montaje del filtro
- 5 Compartimento para sal
- 6 Compartimento de detergente
- 7 Cesta para cubiertos
- 8 Cesta superior
- A Compartimento de cubiertos
- B Brazo aspersor superior
- C Estante para tazas
- 9 Cesta inferior

### OBSERVACIÓN

Las imágenes se presentan solo a título indicativo, los modelos pueden presentar diferencias.

## Utilización del lavavajillas

### Antes de usar su lavavajillas

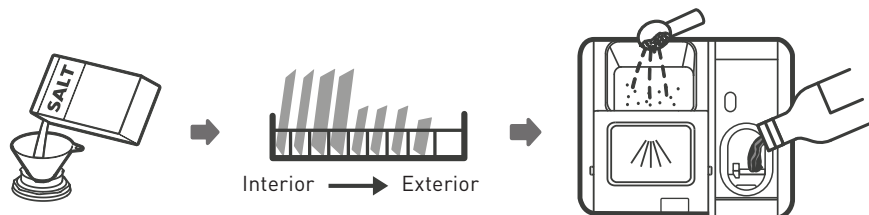

1. Ajuste el descalcificador de agua.
2. Introduzca la sal en el descalcificador de agua
3. Cargue la cesta
4. Llene el depósito de detergente

### INTRODUZCA LA SAL EN EL DESCALCIFICADOR DE AGUA

#### ADVERTENCIA

Si su modelo no posee descalcificador de agua, puede ignorar este apartado. Use siempre sal destinada para su uso en lavavajillas.

El compartimento de sal está bajo la cesta inferior y se debe rellenar conforme a las instrucciones.

#### ADVERTENCIA

Utilice solo sal especial para lavavajillas.

Cualquier otro tipo de sal que no se haya creado específicamente para ser utilizada en el lavavajillas, en particular la sal de mesa, dañará el descalcificador de agua. En caso de daños provocados por el uso de una sal inadecuada, el fabricante declina toda responsabilidad y anula la garantía para los daños provocados.

**ADVERTENCIA**

Antes de rellenar el depósito de sal, espere a tener que iniciar un ciclo de lavado.

Esto evitará que los eventuales granitos de sal o de agua salada que se hayan derramado se queden en el fondo del aparato durante un tiempo y oxiden el aparato.

Siga los pasos siguientes para añadir sal regeneradora:

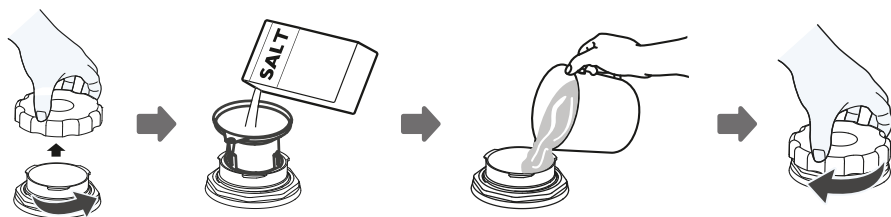

1. Saque la cesta inferior y desenrosque el tapón del compartimiento.
2. Coloque el extremo del embudo (si está incluido) en el orificio y vierta aproximadamente 1,5 kg de sal regeneradora.
3. Llene de agua el compartimiento de sal hasta el límite máximo. Es normal que se salga un poco de agua del compartimiento.
4. Después de haber llenado el compartimiento, enrosque bien el tapón.
5. El indicador luminoso de la sal se apagará una vez que el compartimiento de sal se haya llenado.
6. Inmediatamente después de llenar el compartimiento de sal, debe iniciar un programa de lavado (sugerimos usar un programa corto). En caso contrario, el sistema de filtración, la bomba u otros elementos importantes del aparato podrían dañarse por el agua salada. Esto no lo cubriría la garantía.

**OBSERVACIÓN**

El compartimento de sal solo se debe rellenar cuando se encienda el indicador luminoso correspondiente en el panel de mando. Según la facilidad con la que se disuelva la sal, es posible que el indicador luminoso de sal permanezca encendido, aunque el compartimento se haya rellenado de sal.

Si no existe un indicador luminoso para la sal en el panel de mando (para ciertos modelos), puede estimar el momento en que debe rellenar el compartimento de sal en función de número de ciclos efectuados por el lavavajillas. Si se le ha caído sal, inicie un programa rápido o de remojo para eliminarla.

## Consejos para cargar las cestas

### Ajuste de la cesta superior

La altura de la cesta superior se puede ajustar fácilmente para permitir que se coloquen platos grandes en la cesta inferior o superior.

#### Tipo 1:

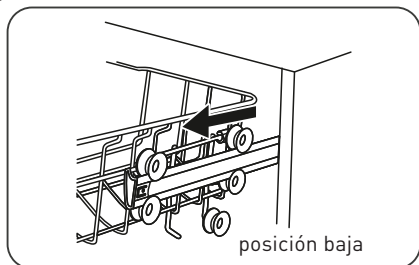

1. Tire de la cesta superior hacia afuera.

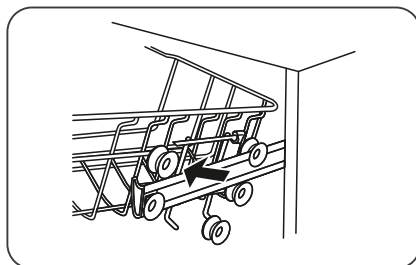

2. Retire la cesta superior.

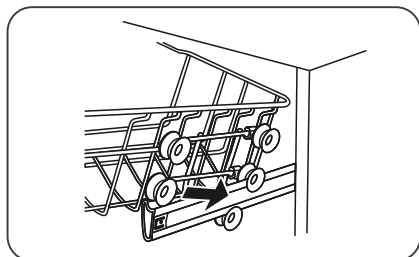

3. Vuelva a instalar la cesta superior en los rodamientos superior o inferior.

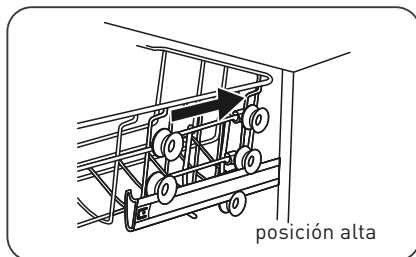

4. Empuje la cesta superior hacia adentro.

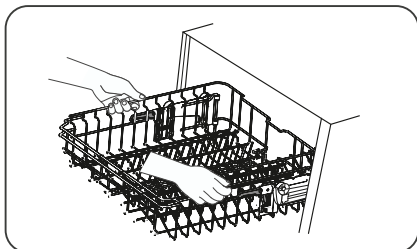

**Tipo 2:**

1. Para levantar la cesta superior, simplemente levántela en el medio de cada lado hasta que la cesta se bloquee en la posición superior. No es necesario levantar el asa de ajuste.

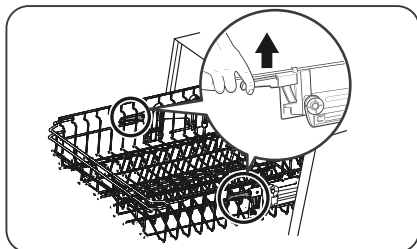

2. Para bajar la cesta superior, levante las asas de ajuste de cada lateral para soltar la cesta y colóquela en la posición baja.

**Compartimento deslizante para cubiertos**

El compartimento para cubiertos se desliza hacia la derecha o hacia la izquierda según prefiera.

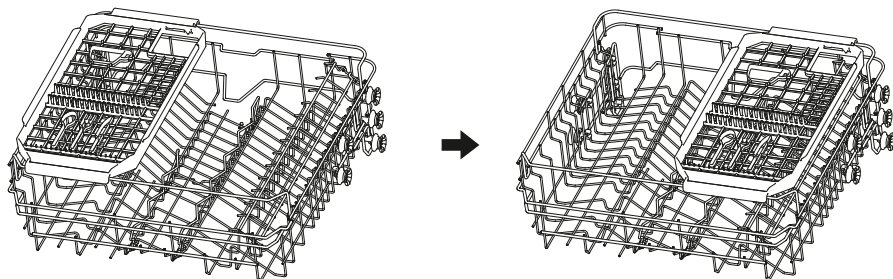
**Pliegue los estantes para tazas**

Para dejar más espacio en la cesta superior, levante el estante para tazas. Así, podrá poner los vasos altos en la cesta. También puede retirarlo si no lo necesita.



**Pliegue las varillas**

Las varillas de la cesta inferior se utilizan para colocar platos y fuentes. Se pueden bajar para dejar más espacio para artículos más altos.

levantar

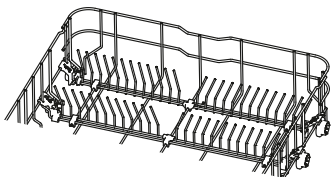

plegar hacia atrás

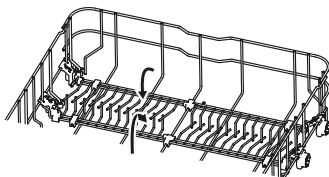

## Instrucciones de utilización

### ADVERTENCIA

¡Riesgo de descarga eléctrica! Desconecte la alimentación eléctrica antes de instalar el lavavajillas. En caso contrario, podría provocar la muerte o una descarga eléctrica.

### ADVERTENCIA

La instalación de los tubos y los equipos debe ser efectuada por profesionales.

## ACERCA DE LA CONEXIÓN ELÉCTRICA

### ADVERTENCIA

Para su seguridad personal:

- No utilice alargaderas ni adaptadores con este aparato.
- No debe en ningún caso cortar o suprimir la puesta a tierra del cable de alimentación.

## Características eléctricas

Consulte la placa de características para conocer la tensión nominal y conectar el lavavajillas a una fuente de alimentación adecuada. Utilice el fusible de 10 A/13 A/16 A, el fusible temporizado o cortocircuito recomendado en un circuito separado que sirva únicamente para este aparato.

## Conexión eléctrica

Asegúrese de que la tensión y la frecuencia de la alimentación eléctrica corresponden a las que están indicadas en la placa de características. Introduzca el enchufe en una toma de pared debidamente conectado a tierra. Si la toma de pared a la que se va a conectar el

aparato no es adecuada para el enchufe, reemplace la toma en lugar de usar un adaptador,

## ADVERTENCIA

Asegúrese de que existe una conexión a tierra correcta antes de utilizar el aparato.

### ALIMENTACIÓN Y EVACUACIÓN DE AGUA

#### Conexión con el suministro de agua fría

Conecte el tubo de alimentación de agua fría a una conexión roscada de 3/4" y asegúrese de que esté bien enroscado.

Si las tuberías son nuevas o no se han utilizado durante mucho tiempo, deje correr el agua para asegurarse de que el agua esté limpia. Esta precaución es necesaria para garantizar que la entrada de agua no se obstruya y no corra el riesgo de dañar el aparato.

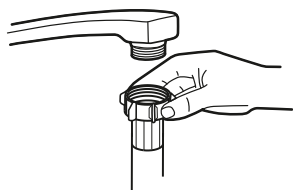

Tubo de alimentación normal



Tubo de alimentación de seguridad

#### Acerca del tubo de alimentación de seguridad

El tubo de alimentación de seguridad tiene una pared doble. Este sistema permite bloquear el suministro de agua si la tubería se rompe y cuando el espacio entre la propia tubería y el tubo ondulado exterior está lleno de agua.

## ADVERTENCIA

Un tubo conectado a un grifo puede reventar si se instala en el mismo conducto de agua que el lavavajillas. Si su fregadero lo tiene, se recomienda desconectar el tubo y tapar el orificio.

### Cómo conectar el tubo de alimentación de seguridad

1. Extraiga el tubo de alimentación de seguridad del compartimiento de almacenamiento ubicado en la parte trasera del lavavajillas.
2. Enrosque el tubo de alimentación de seguridad al grifo de rosca 3/4.
3. Abra completamente el grifo antes de poner en marcha el lavavajillas.

### Cómo desconectar el tubo de alimentación de seguridad

1. Cierre el grifo del agua.
2. Desenrosque el tubo de alimentación de seguridad del grifo.

### CONEXIÓN DE LOS TUBOS DE EVACUACIÓN

Inserte el tubo de evacuación en una canalización de drenaje con un diámetro mínimo de 40 mm o déjelo evacuar directamente en el fregadero, asegurándose de no plegarlo ni dejarlo atrapado. La canalización de drenaje debe estar a una altura inferior a 1000 mm. El extremo libre del tubo no debe sumergirse en agua para evitar el refluo.

## OBSERVACIÓN

Fije el tubo de evacuación en la posición A o en la posición B

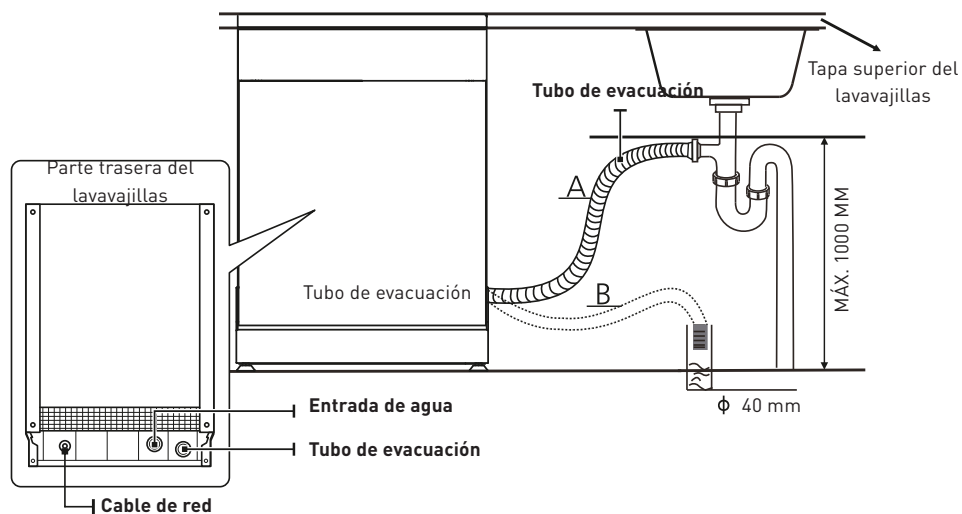

### Cómo evacuar el exceso de agua de los tubos

Si la conexión a la canalización de drenaje se coloca a más de 1000 mm, puede quedar un exceso de agua en el tubo de evacuación. Es necesario drenar el exceso de agua del tubo en un bol o un recipiente adecuado colocado fuera y más bajo que el fregadero.

### Salida de agua

Conecte el tubo de evacuación de agua. El tubo de evacuación se debe fijar correctamente para evitar las fugas de agua. Asegúrese de que el tubo de evacuación de agua no esté doblado ni aplastado.

### Alargadera para el tubo

Si necesita un tubo alargador de evacuación, asegúrese de utilizar un tubo de evacuación similar. No debe medir más de 4 m de largo, de lo contrario, el lavado puede ser menos eficaz.

### Conexión al sifón

La conexión de desagüe debe estar a una altura inferior a 1000 mm (incluida) desde la parte inferior del lavavajillas.

## COLOCACIÓN DEL APARATO

Coloque el aparato en el lugar deseado. La parte posterior debe descansar contra la pared que está detrás y los lados contra los muebles o paredes adyacentes. El lavavajillas está equipado con tubos de alimentación y de evacuación que se pueden colocar a la derecha o a la izquierda para facilitar la instalación.

### Nivelación del aparato

Una vez que el aparato está colocado para nivelarlo, la altura del lavavajillas se puede modificar ajustando la rosca de las patas. En cualquier caso, el aparato no debe estar inclinado más de 2°.

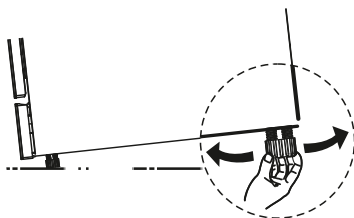

## COLOCACIÓN LIBRE

### Instalación entre muebles existentes

La altura del lavavajillas, 845 mm, está diseñada para poder instalar el aparato entre muebles de la misma altura en cocinas equipadas modernas. La parte superior del aparato no requiere un mantenimiento especial ya que es resistente al calor, los arañazos y las manchas.

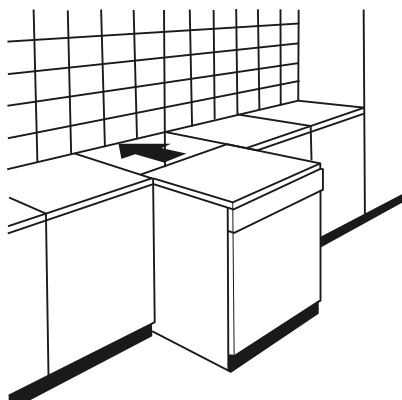

**Bajo una encimera existente**

(cuando se instala debajo de una encimera)

En la mayoría de las cocinas equipadas modernas, existe una sola encimera bajo la que se instalan los muebles y los electrodomésticos. En este caso, retire la parte superior del lavavajillas destornillando los tornillos en la parte posterior (a).

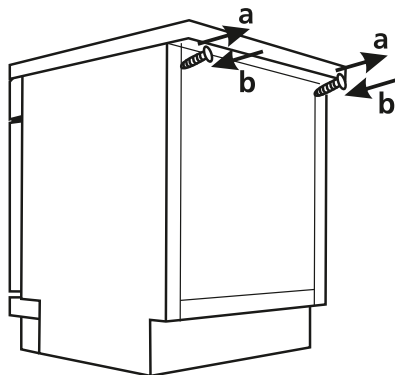
**ADVERTENCIA**

Después de haber quitado la encimera, los tornillos se deben volver a apretar bajo el borde trasero de la parte superior (b).



## Cargue las cestas según la norma EN60436

### OBSERVACIÓN

Si carga el lavavajillas al máximo, ahorrará agua y energía.

#### 1. Cesta superior:

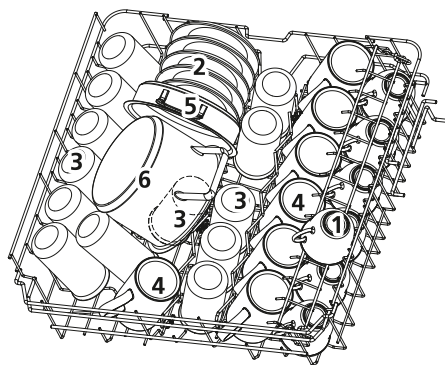

Número	Elemento
1	Tazas
2	Tazas grandes
3	Fuente para horno
4	Plato pequeño
5	Platitos de café
6	Vasos

- 1 Tazas
- 2 Tazas grandes
- 3 Fuente para horno
- 4 Plato pequeño
- 5 Platitos de café
- 6 Vasos

#### 2. Cesta inferior :

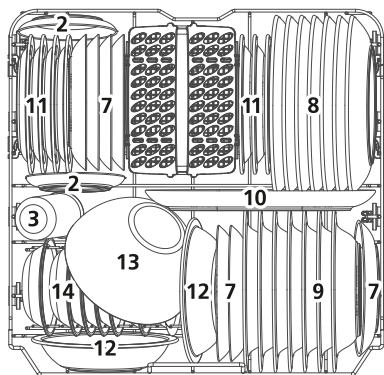

Número	Elemento
1	Platos de postre
2	Platos de comida
3	Platos hondos
4	Bandeja para servir oval
5	Platos de postre de melamina
6	Cuencos de melamina
7	Cuencos de vidrio
8	Moldes individuales
9	Cesta para cubiertos

- 1 Platos de postre
- 2 Platos de comida
- 3 Platos hondos
- 4 Bandeja para servir oval
- 5 Platos de postre de melamina
- 6 Cuencos de melamina
- 7 Cuencos de vidrio
- 8 Moldes individuales
- 9 Cesta para cubiertos

## 3. Cajón de cubiertos:

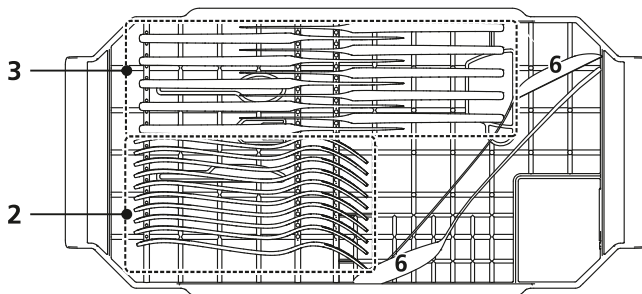

## 4. Cesta para cubiertos:

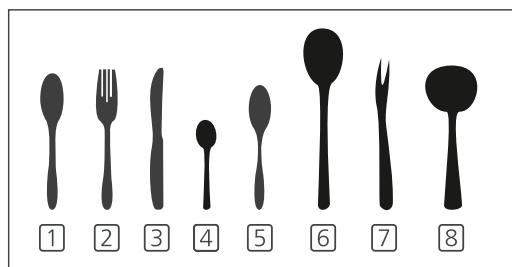
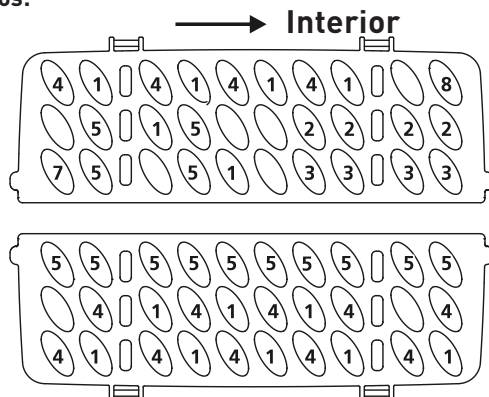

Información sobre las pruebas de comparabilidad conforme a la norma EN 60436

Capacidad: 14 cubiertos

Posición de la cesta superior: posición baja

Programa: ECO

Ajuste del abrillantador: Máx.

Ajuste del descalcificador: H3

Número	Elemento
1	Cucharas soperas
2	Tenedores
3	Cuchillos
4	Cucharillas de café
5	Cucharas de postre
6	Cucharas para servir
7	Tenedores para servir
8	Cucharones

## Guía de utilización rápida

Lea la parte correspondiente en el manual para conocer el modo de empleo detallado.

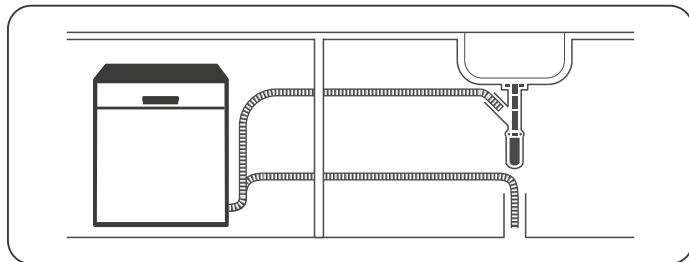

1. **Instale el lavavajillas** [consulte el capítulo 5 «Instrucciones de instalación» de la parte 1: Versión genérica].



2. **Retire los residuos más grandes de los platos. Evite enjuagarlos.**

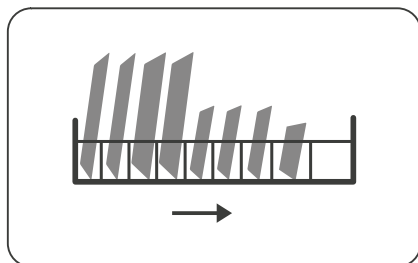

3. **Cargue las cestas.**

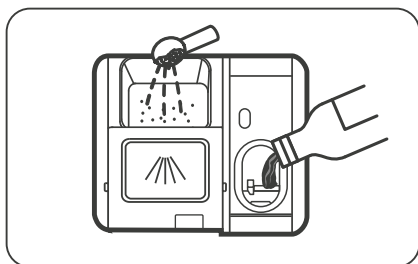

4. **Rellene los compartimentos de detergente y de líquido de aclarado.**

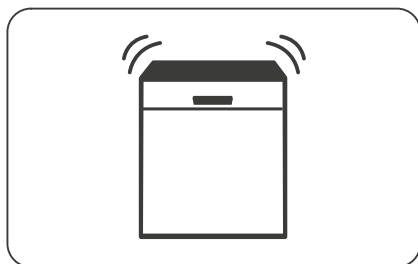

5. **Seleccione un programa adaptado y ponga en marcha el lavavajillas.**

## Utilización del lavavajillas

### PANEL DE CONTROL

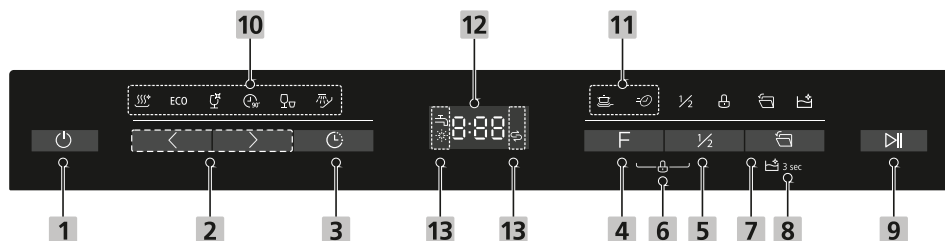

### Funcionamiento (botón)

- 1 Alimentación** Pulse este botón para encender el lavavajillas.
- 2 Programas** Pulse el botón «<>» o «>>» para seleccionar el programa de lavado adaptado y el indicador luminoso correspondiente se iluminará.
- 3 Inicio diferido** Pulse este botón para ajustar el número de horas para que comience el programa de lavado. Puede comenzar el lavado hasta 24 horas después. Cada vez que presiona este botón retrasa el inicio del lavado una hora. Cuando pulse este botón, se encenderá el indicador luminoso correspondiente.
- 4 Función** Pulse este botón para seleccionar una función y el indicador luminoso correspondiente se encenderá.
- 5 Media carga** Cuando la vajilla que desea lavar llene aproximadamente la mitad o menos de la capacidad del lavavajillas, puede seleccionar esta función para ahorrar agua y energía. (Este programa solo puede utilizarse con los programas Higiene 72 °C, ECO, Vasos y 90 min). Cuando pulse este botón, se encenderá el indicador luminoso correspondiente.
- 6 Seguridad infantil** Esta opción le permitirá bloquear los botones del panel de control, para evitar que los niños inicien accidentalmente el lavavajillas pulsando los botones del panel de mando. Solo quedará activo el botón de encendido. Para bloquear o desbloquear los botones en el panel de control, mantenga pulsado el botón Función y el botón de media carga simultáneamente durante 3 segundos. Se encenderá el indicador luminoso correspondiente.

**7** Apertura automática

Al final del lavado, la puerta se abrirá automáticamente para garantizar un secado óptimo (solo para los programas Higiene 72 °C, ECO, Vasos, 90 min y Autolimpieza).

Cuando pulse este botón, se encenderá el indicador luminoso correspondiente.

**8** Autolimpieza

Este programa garantiza una limpieza e icaz del lavavajillas mismo. Para activarlo, mantenga pulsado el botón de apertura automática durante 3 segundos y

se encenderá el indicador luminoso correspondiente.

El botón se encenderá cuando se seleccionen los programas anteriores.

Puede cancelar la función auto-open pulsando este botón antes de pulsar el botón de INICIO, después se apagará la luz.

**9** Inicio/Pausa

Pulse este botón para iniciar o pausar el programa en curso.

Pantalla**10** Indicador de programa**Higiene 72 °C**

Para desinfectar los platos y la vajilla. Mantiene la temperatura del agua a 72 °C.

**ECO**

Se trata de un programa estándar, ideal para una vajilla normalmente sucia, que ofrece el mejor rendimiento en términos de consumo combinado de agua y de energía para este tipo de vajillas.

**Vasos**

Para los vasos y la vajilla ligeramente sucia.

**90 min**

Para los utensilios normalmente sucios que necesitan un lavado rápido.

**Rápido**

Un ciclo más corto para una vajilla ligeramente sucia que no necesita secado.

**Remojo**

Para aclarar la vajilla que piensa lavar más tarde.

**Autolimpieza**

Para garantizar una limpieza eficaz del lavavajillas mismo.

**11** Indicador de función**Lavado potente**

Para lavar vajilla muy sucia, difícil de limpiar. (Este programa solo puede utilizarse con los programas Higiene 72 °C, ECO, Vasos y 90 min).

**Exprés**

Para reducir la duración del programa. (Este programa solo puede utilizarse con los programas Higiene 72 °C, ECO, Vasos y 90 min).

**12** Pantalla

Para mostrar la duración restante del programa y el tiempo restante para el inicio diferido, los códigos de error, etc.

**13** Indicador de advertencia**Grifo de agua**

Si el indicador «  » se enciende, esto significa que no llega agua al lavavajillas.

**Abrillantador**

Si el indicador «  », esto significa que el nivel de abrillantador del lavavajillas es bajo y que se debe rellenar el compartimento correspondiente.

**Sal**

Si el indicador «  » se enciende, esto significa que el nivel de sal del lavavajillas es bajo y que se debe rellenar el compartimento correspondiente.

**DESCALCIFICADOR DE AGUA**

El descalcificador de agua se debe ajustar de forma manual con ayuda del indicador de la dureza del agua.

El descalcificador de agua está diseñado para eliminar los minerales y las sales del agua, que pueden tener un efecto perjudicial o indeseable en el funcionamiento del aparato.

Mientras más mineral sea su agua, más cal tendrá.

El descalcificador debe ajustarse en función de la dureza del agua en su región.

Su servicio local de aguas puede informarle de la dureza del agua en su región.

**Ajuste del consumo de sal**

Este lavavajillas está diseñado para permitir ajustar la cantidad de sal en función de la dureza del agua utilizada. Esta función permite optimizar y adaptar el nivel de consumo de sal.

Siga los pasos a continuación para ajustar el consumo de sal:

1. Abra la puerta y encienda el aparato.
2. Tras encender el aparato, en los 60 segundos siguientes, pulse el botón «Programas» durante más de 5 segundos para acceder al modo de ajuste del descalcificador de agua. Entonces, el indicador luminoso del abrillantador parpadeará con una frecuencia de 1 Hz.
3. Pulse de nuevo el botón «Programa» para seleccionar el ajuste correcto, en función de su ambiente local. El orden de modificación de los ajustes es el siguiente: H3->H4->H5->H6->H1->H2->H3;
4. Para finalizar el ajuste y salir de este modo, no pulse ningún botón durante más de 5 segundos o pulse el botón Marcha.

DUREZA DEL AGUA				Nivel del descalcificador de agua	La regeneración tiene lugar cada serie de X programas <sup>1)</sup>	Consumo de sal (gramo/ciclo)
Alemán dH	Francés fH	Británico Clark	mmol/l			
0 - 5	0 - 9	0 - 6	0 - 0,94	H1	Ninguna regeneración	0
6 - 11	10 - 20	7 - 14	1,0 - 2,0	H2	10	9
12 - 17	21 - 30	15 - 21	2,1 - 3,0	H3	5	12
18 - 22	31 - 40	22 - 28	3,1 - 4,0	H4	3	20
23 - 34	41 - 60	29 - 42	4,1 - 6,0	H5	2	30
35 - 55	61 - 98	43 - 69	6,1 - 9,8	H6	1	60

1°dH = 1,25° Clark = 1,78

°fH = 0,178 mmol/l

Ajustes de fábrica: H3

1) Cada ciclo con operación de regeneración consume 2,0 litros adicionales de agua, 0,02 kWh adicionales de electricidad y el programa se alarga 4 minutos.

## OBSERVACIÓN

Si su modelo no posee descalcificador de agua, puede ignorar este apartado: Descalcificador de agua

La dureza del agua varía de un lugar a otro. Si se utiliza agua dura en el lavavajillas, se formarán depósitos en la vajilla y los utensilios. El aparato está equipado con un descalcificador especial que utiliza una sal especialmente diseñada para eliminar la cal y los minerales del agua.

### **PREPARAR Y CARGAR LA VAJILLA**

- Compre utensilios que tengan la indicación «Resistente al lavavajillas».
- Para los objetos delicados, seleccione un programa con la temperatura más baja posible.
- Para evitar dañarlos, no saque los vasos y los cubiertos del lavavajillas justo después de finalizar el programa.

### **Cubiertos/vajilla que se pueden lavar en el lavavajillas**

#### No son aptos para lavavajillas

- Los cubiertos con mangos de madera, cuerno, porcelana o nácar
- Los objetos de plástico no resistentes al calor
- Cubiertos antiguos o con piezas pegadas que no resisten a las altas temperaturas
- La vajilla y los cubiertos pegados
- La vajilla de estaño o cobre
- Los vasos de cristal
- Los objetos de acero susceptibles de oxidarse
- Las bandejas de madera
- Los objetos fabricados a partir de fibras sintéticas

#### Aptos de forma limitada

- Algunos tipos de vasos pueden quedar deslucidos después de un gran número de lavados
- Las piezas de aluminio o plata tienden a perder el color con los lavados
- Los motivos esmaltados pueden borrarse si se lavan de forma frecuente en el lavavajillas



### Recomendaciones para la carga del lavavajillas

Retire los eventuales restos gruesos de comida. Ablande los restos de alimentos quemados presentes en los utensilios de cocina. No es necesario aclarar la vajilla con agua corriente.

Para que su lavavajillas le aporte un resultado óptimo, siga los consejos de carga. (Las características y la apariencia de las cestas y de la cesta de cubiertos pueden variar según los modelos).

Coloque los objetos en el lavavajillas de la siguiente forma:

- Los objetos como tazas, vasos, utensilios de cocción, etc. deben orientarse hacia abajo.
- Los elementos curvos o con recovecos debe colocarse inclinados para que el agua se pueda escurrirse.
- Todos los utensilios deben ordenarse de forma correcta para que no se caigan.
- Todos los utensilios deben colocarse de forma que los brazos aspersores puedan moverse libremente durante el lavado.
- Cargue los objetos huecos, como las tazas, vasos, cacerolas, etc. con la abertura hacia abajo para que el agua no pueda acumularse en su interior.
- La vajilla y los cubiertos no deben estar encajados entre sí ni colocados unos sobre otros.
- Para que no se estropeen, los vasos no deben tocarse.
- La cesta superior está diseñada para colocar la vajilla más delicada y ligera, como los vasos, las tazas de café o de té.
- Los cuchillos de hoja larga colocados de forma vertical son un riesgo.
- Los cubiertos largos y cortantes, como los cuchillos, deben colocarse horizontalmente en la cesta superior.
- No cargue en exceso su lavavajillas. Esto es importante para obtener buenos resultados y para que el consumo de energía sea más razonable.

### OBSERVACIÓN

Los objetos muy pequeños no deben lavarse en el lavavajillas, ya que podrían caerse fácilmente de la cesta.

### Descarga de la vajilla

Para evitar que el agua gotee desde la cesta superior a la cesta inferior, le recomendamos vaciar primero la cesta inferior y, luego, el nivel superior.

## ADVERTENCIA

¡La vajilla estará caliente! Para evitar estropearla, espere aproximadamente 15 minutos una vez que haya acabado el programa antes de sacar los vasos y los cubiertos del lavavajillas.

### Carga de la cesta superior

La cesta superior está diseñada para colocar la vajilla más delicada y ligera, como los vasos, los platitos pequeños, las tazas de café o de té, así como los platos, los pequeños cuencos y los platos poco profundos (a condición de que no estén muy sucios). Coloque los platos y utensilios de cocina de modo que los chorros de agua no puedan moverlos.



### Carga de la cesta inferior

Le recomendamos colocar los objetos grades difíciles de lavar en la cesta inferior: cacerolas, sartenes, tapas, bandejas para servir y ensaladeras, como se indica en el esquema mostrado a continuación. Es preferible colocar las bandejas para servir y las tapas en los laterales de las cestas para vajilla para evitar bloquear la rotación del brazo aspersor superior.

El diámetro máximo recomendado para los platos colocados delante del compartimento de detergente es de 19 cm, para que no impida la apertura.

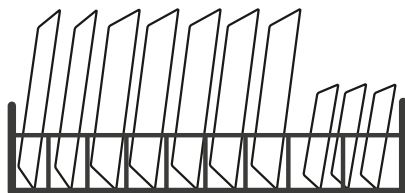

### **Carga del compartimento de cubiertos**

Los cubiertos deben colocarse en el cajón de cubiertos separados entre sí y en una posición adecuada. Evite agrupar mucho los cubiertos para no perjudicar el lavado.

#### **ADVERTENCIA**

No deje que los cubiertos se salgan por la parte inferior de la cesta.

Introduzca siempre los utensilios cortantes con la punta hacia abajo !

### **FUNCIÓN DEL ABRILLANTADOR Y DEL DETERGENTE**

El abrillantador se libera durante el último aclarado para evitar que el agua forme gotas en su vajilla que puedan dejar trazas y manchas. Esto mejora el secado al dejar que el agua se escurra de la vajilla. Su lavavajillas ha sido diseñado para usar abrillantadores líquidos.

#### **ADVERTENCIA**

Utilice solo un líquido abrillantador de marca para su lavavajillas. No llene nunca el compartimento de abrillantador con otra sustancia (como un producto de limpieza para lavavajillas o un detergente líquido). Podría estropear su aparato.

### **¿Cuándo se debe volver a llenar el compartimento del abrillantador?**

La frecuencia con la que conviene rellenar el compartimento de abrillantador depende de la frecuencia de lavados del lavavajillas y del ajuste utilizado para el producto abrillantador.

- Si no hay suficiente abrillantador, se mostrará en la pantalla el indicador luminoso que indica un nivel bajo de producto abrillantador (  )
- Procure no llenar demasiado el compartimento de producto abrillantador.

**Función del detergente**

Los detergentes, con sus componentes químicos, son necesarios para eliminar la suciedad, destruirla y evacuarlas del lavavajillas. La mayoría de los detergentes de calidad comercial son idóneos para esto.

**ADVERTENCIA**utilización correcta del detergente

- Utilice únicamente detergentes específicamente previstos para su uso en lavavajillas. Conserve el detergente en un lugar fresco y seco.
- No añada detergente al compartimento hasta que no esté preparado para iniciar un ciclo de lavado.
- El detergente para lavavajillas es corrosivo ! Mantenga el detergente del lavavajillas lejos del alcance de los niños.

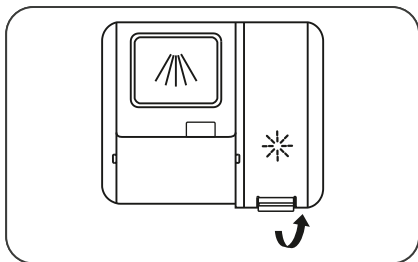
**LLENADO DEL COMPARTIMENTO DE ABRILLANTADOR**

1. Retire la tapa del compartimento de abrillantador levantando la lengüeta.

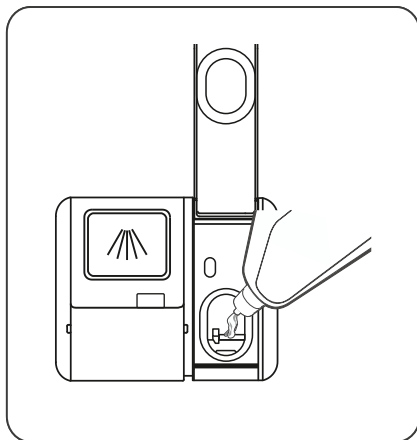

2. Vierta el abrillantador en el compartimento con cuidado de no llenarlo demasiado.

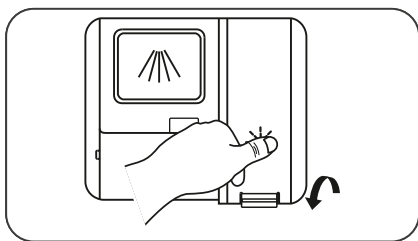

3. A continuación, cierre el compartimento bajando la tapa.

**Ajuste del compartimento de abrillantador**

Para obtener un rendimiento de secado óptimo con el menor producto abrillantador posible, el lavavajillas puede ajustar el consumo según el usuario. Por favor, siga los siguientes pasos.

1. Abra la puerta y encienda el aparato.
2. 60 segundos después de la etapa 1, pulse el botón «>>>» durante más de 5 segundos y, luego, pulse el botón «Inicio diferido» para acceder al modo de ajuste; entonces, el indicador luminoso del abrillantador parpadeará con una frecuencia de 1 Hz.
3. Pulse el botón «Programas» para seleccionar el ajuste correcto, en función de sus costumbres. El orden de modificación de los ajustes es el siguiente: D3->D4->D5->D1->D2->D3. Mientras más alta sea la cifra, más abrillantador usará el lavavajillas.
4. Para finalizar el ajuste y salir de este modo, no pulse ningún botón durante más de 5 segundos o pulse el botón Marcha.

**LLENADO DEL COMPARTIMENTO DE DETERGENTE**

Hay tres maneras de abrir la tapa:

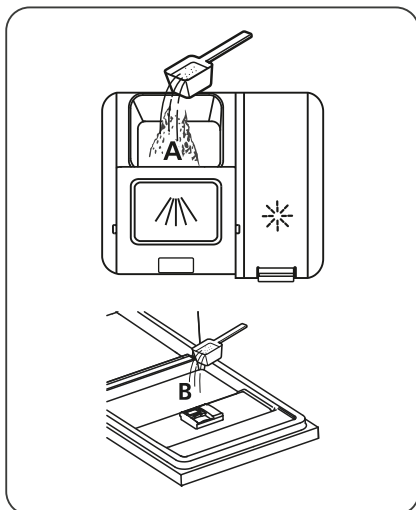

- 2** Añada detergente en el compartimento más grande (**A**) para el lavado principal. Para obtener mejores resultados de lavado, sobre todo si algunos elementos están muy sucios, introduzca una pequeña cantidad de detergente en la puerta. Esta dosis de detergente adicional se activará durante la fase de prelavado.

- 1** Seleccione el método de apertura adaptado a su aparato.
- A. Abra la tapa deslizando el pestillo de bloqueo.
- B. Abra la tapa deslizando el pestillo de bloqueo.
- C. Abra la tapa deslizando el pestillo de bloqueo.

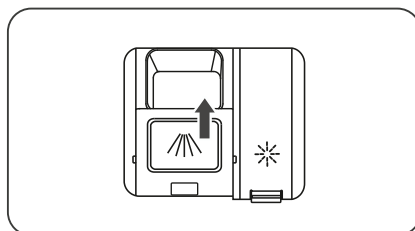

- 3** Cierre la tapa deslizándola hacia la izquierda y pulsando hacia abajo.



**OBSERVACIÓN**



Siga también las recomendaciones del fabricante incluidas en el envase del detergente.

**TABLA DE CICLOS DE LAVADO**

La siguiente tabla indica tanto los programas más adecuados en función de la cantidad de restos de alimentos en la vajilla, así como la cantidad de detergente necesario. Ofrece también información variada sobre los programas. Los valores de consumo y la duración de los programas son indicativos, excepto para el programa ECO.

(●) indica que el programa utiliza producto abrillantador durante el último aclarado.

Programa	Descripción del ciclo	Detergente prelavado/lavado	Duración de funcionamiento (min)	Energía (kWh)	Agua (L)	Abril-lantador
 <b>Higiene 72 °C</b>	Prelavado (50 °C) Lavado (72 °C) Aclarado Aclarado Aclarado (72 °C) Secado	4/18 g (1 o 2 pastillas)	210	1,900	19,2	●
<b>ECO (*EN60436)</b>	Lavado (50 °C) Aclarado Aclarado (50 °C) Secado	22 g (1 o 2 pastillas)	198	0,849	11,0	●
 <b>Vasos</b>	Prelavado (40 °C) Lavado (50 °C) Aclarado Aclarado (50 °C) Secado	4/18 g (1 o 2 pastillas)	120	0,902	15,2	●
 <b>90 min</b>	Lavado (55 °C) Aclarado Aclarado (50 °C) Secado	22 g (1 pastilla)	90	0,839	11,5	●

Programa	Descripción del ciclo	Detergente prelavado/ lavado	Duración de funcionamiento (min)	Energía (kWh)	Agua (L)	Abril-lantador
 <b>Autolim-pieza</b>	Prelavado (45 °C) Lavado (70 °C) Aclarado Aclarado (70 °C) Secado	4/18 g (1 o 2 pastillas)	145	1,556	15,1	●
 <b>Rápido</b>	Lavado (40 °C) Aclarado (40 °C) Aclarado (50 °C)	12 g (1 pastilla)	30	0,652	11	○
 <b>Remojo</b>	Prelavado	/	15	0,020	4	○

## OBSERVACIÓN

El programa ECO es conveniente para el lavado de vajilla de suciedad normal, y para este uso es el programa más eficiente en términos de consumo de agua y energía. Se utiliza para cumplir la legislación europea de diseño ecológico.

## AHORRO DE ENERGÍA

1. El prelavado de la vajilla aumenta el consumo de energía y agua, por lo que no se recomienda hacerlo.
2. Lavar la vajilla en un lavavajillas generalmente consume menos energía y agua que lavarla a mano, siempre y cuando el lavavajillas doméstico se utilice respetando las instrucciones de uso del aparato.

## INICIO DE UN PROGRAMA

1. Saque la cesta superior e inferior, cargue la vajilla y, luego, vuelva a introducir las cestas. Se recomienda cargar primero la cesta inferior y después, el nivel superior.
2. Introduzca el detergente.



3. Enchufe el aparato a una toma de corriente. Para la información sobre la alimentación eléctrica, consulte en la «Ficha de producto» en la última página de esta guía. Asegúrese de que el suministro de agua esté abierto a toda presión.
4. Abra la puerta y pulse el botón de Marcha.
5. Elija un programa y el indicador luminoso correspondiente se encenderá. A continuación, pulse el botón «Inicio/Pausa» y el lavavajillas comenzará el ciclo.

### CAMBIO DE PROGRAMA DURANTE UN CICLO

Solo se puede cambiar un programa si ha estado funcionando durante un tiempo breve; de lo contrario, es posible que ya se haya liberado el detergente o que el agua de lavado con detergente ya se haya evacuado. Si es el caso, el lavavajillas deberá volverse a programar y tendrá que volver a llenar de nuevo el compartimento de detergente. Para volver a programar el lavavajillas, siga las instrucciones siguientes :

1. Pulse el botón «Inicio/Pausa» para detener el programa.
2. Pulse el botón «>>» o «<<» al menos durante 3 segundos para que el aparato muestre el modo de selección de programa.
3. Entonces, podrá modificar el programa para ajustar el ciclo deseado.

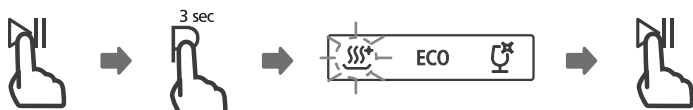

### AÑADIR VAJILLA OLVIDADA

Puede añadir vajilla olvidada en cualquier momento antes de abrir el compartimento de detergente. En este caso, siga las siguientes instrucciones:

1. Pulse el botón «Inicio/Pausa» para detener el programa.
2. Espere 5 segundos antes de abrir la puerta.
3. Coloque la vajilla que faltaba.
4. Cierre la puerta.

5. Pulse de nuevo el botón «Inicio/Pausa» y el lavavajillas comenzará el programa transcurridos 10 segundos.

Después de 5 segundos

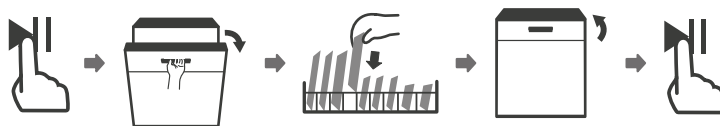

## ADVERTENCIA

Es peligroso abrir la puerta durante un ciclo, ya que el vapor caliente podría quemarle.

## APERTURA AUTOMÁTICA

Al final del lavado, la puerta se abrirá automáticamente para garantizar un secado óptimo.



## OBSERVACIÓN

La puerta del lavavajillas no se debe bloquear cuando está ajustada para abrirse automáticamente. Esto podría perjudicar el funcionamiento del bloqueo de la puerta.

## Mantenimiento y limpieza

### MANTENIMIENTO DEL EXTERIOR

#### Puerta y junta de la puerta

- Limpie regularmente las juntas de la puerta con ayuda de un trapo suave húmedo para eliminar los restos de comida.
- Cuando cargue el lavavajillas, los restos de comida y de bebida se pueden caer por los lados de la puerta del lavavajillas.
- Estas superficies se encuentran en el exterior de la cuba y ni el agua ni los brazos aspersores llegan hasta ahí.
- Debe quitar todos los restos antes de cerrar la puerta.

#### Panel de control

- Si necesita limpiarlo, el panel de mando debe limpiarse únicamente con un trapo suave húmedo.

### ADVERTENCIA

Para evitar que el agua penetre en el dispositivo de bloqueo de la puerta y los componentes eléctricos, no utilice nunca un spray limpiador, sea cual sea.

No use nunca estropajos o limpiadores abrasivos en las superficies externas del aparato, ya que podrían arañar el acabado. Algunos papeles absorbentes pueden también rayar la superficie o dejar marcas.

### MANTENIMIENTO DEL INTERIOR

#### Sistema de filtrado

- El sistema de filtrado en la parte inferior de la cuba retiene los restos más grandes del ciclo de lavado, incluidos los cuerpos extraños como los palillos de dientes o las esquirlas. Los restos que recogen los filtros pueden obstruirlos. Compruebe con regularidad el estado de los filtros, retire con cuidado los cuerpos extraños y limpie

las diferentes piezas del sistema de filtración con agua si fuese necesario. Siga los siguientes pasos para limpiar el filtro.

## OBSERVACIÓN

Las ilustraciones se muestran a título indicativo. Los modelos de sistemas de filtración y de brazos aspersores pueden variar.

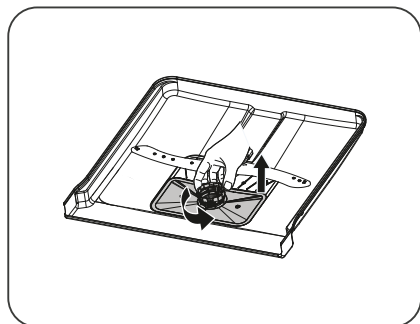

- 1 Sujete el filtro previo y gírelo en el sentido inverso al de las agujas de un reloj para liberar el conjunto del sistema. Tire del filtro hacia arriba y sáquelo del lavavajillas.

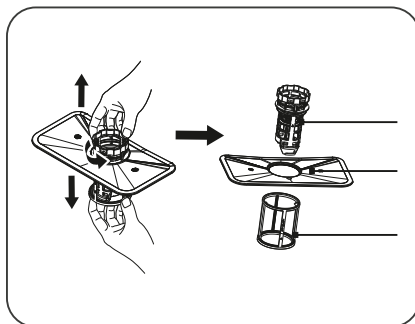

- 2 Tire del filtro fino hacia abajo para desencajarlo del grupo de filtración. El se puede separar del filtro principal presionando suavemente en las lengüetas de la parte superior del filtro y tirando del filtro para sacarlo.

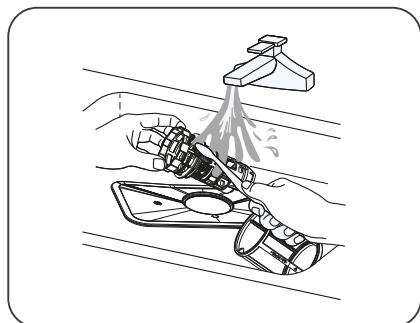

- 3 Los restos más grandes de comida se pueden quitar enjuagando el filtro con agua corriente. Para una limpieza más profunda, use un cepillo de limpieza suave.

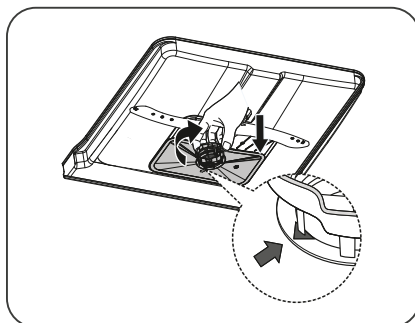

- 4 Vuelva a colocar los filtros de forma inversa a como lo ha desmontado, sustituya el grupo de filtración y gírelo en el sentido de las agujas del reloj hasta la flecha correspondiente a la posición cerrada.

## ADVERTENCIA

No apriete demasiado los filtros. Cambie los filtros correctamente y en orden, si no, podrían entrar grandes residuos en el sistema y provocar un bloqueo.

No utilice jamás el lavavajillas sin poner los filtros en su lugar. Si el filtro no se coloca correctamente, podría perjudicar el rendimiento del aparato y dañar la vajilla y los utensilios.

### Brazos aspersores

Debe limpiar regularmente los brazos aspersores para evitar que las sustancias químicas contenidas en el agua con cal obstruyan los chorros y los rodamientos de los brazos aspersores.

Para limpiar los brazos aspersores, siga las instrucciones siguientes :

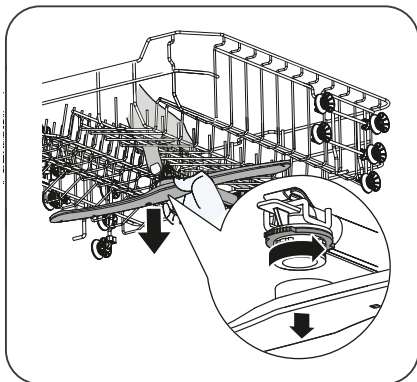

- 1 Para retirar el brazo aspersor superior, sostenga la tuerca central y gire el brazo aspersor en el sentido contrario de las agujas del reloj para quitarlo.

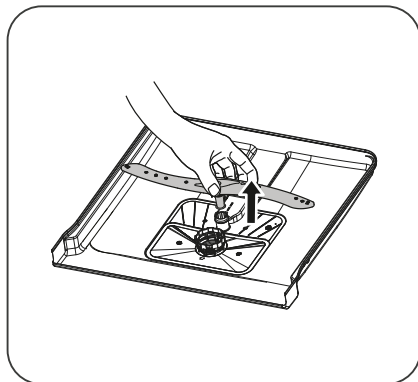

- 2 Para retirar el brazo aspersor inferior, tire de él hacia arriba.

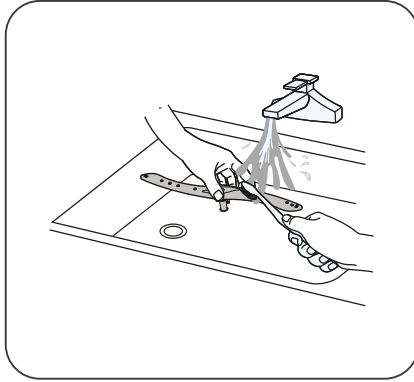

- 3** Lave el brazo aspersor con agua tibia con jabón y utilice un cepillo suave para limpiar los chorros.

## MANTENIMIENTO DEL LAVAVAJILLAS

### Precaución contra las heladas

Durante el invierno, debe tomar medidas de protección contra las heladas para su lavavajillas. Después de cada ciclo de lavado, siga el procedimiento indicado a continuación :

1. Apague el lavavajillas.
2. Cierre la entrada de agua y desenchufe el tubo de entrada de agua del grifo de agua.
3. Vacíe el agua del tubo de entrada y del grifo (utilice un cubo para recoger el agua).
4. Vuelva a conectar el tubo de entrada de agua al grifo.
5. Retire el filtro del fondo de la cuba y utilice una esponja para absorber el agua de la cuba de decantación.

### Después de cada lavado

Después de cada lavado, cierre la entrada de agua del aparato y deje la puerta entreabierta para evitar la formación de humedad y de olores en el interior.

**Desenchufar el aparato**

Antes de realizar cualquier operación de limpieza o mantenimiento, desenchufe siempre el aparato de la toma de la pared.

**No limpie el aparato con disolventes ni sustancias abrasivas**

Para limpiar el exterior y las piezas de caucho del lavavajillas, no utilice ni disolventes ni productos de limpieza abrasivos. Utilice únicamente un paño con agua tibia y jabón.

Para quitar las manchas de la superficie interior, utilice un paño húmedo con agua y un poco de vinagre o un producto de limpieza diseñado especialmente para lavavajillas.

**Cuando no vaya a utilizar el aparato durante un largo periodo de tiempo**

Le recomendamos realizar un ciclo de lavado en vacío y luego desenchufar la toma de la pared, cortar la entrada de agua y dejar la puerta del aparato ligeramente entreabierta. Esto ayudará a que las juntas de la puerta duren más tiempo y evitará que se formen olores en el interior del aparato.

**Desplazamiento del aparato**

Si debe desplazar el aparato, intente conservarlo en posición vertical. Si es indispensable, puede tumbarlo hacia atrás.

**Juntas**

Uno de los factores que contribuyen a la formación de olores en el lavavajillas es la presencia de restos de comida entre las juntas. Si realiza una limpieza regular con una esponja húmeda evitará que esto ocurra.

## Consejos para solucionar problemas

### Antes de llamar a un técnico

Las tablas a continuación pueden ayudarle a solucionar los problemas sin necesidad de llamar a un técnico

Problema	Posibles causas	¿Qué hacer?
<b>El lavavajillas no se pone en marcha.</b>	El fusible está fundido o el disyuntor se ha activado.	Sustituya el fusible o reinicie el disyuntor.  Retire todos los aparatos que utilicen el mismo circuito que el lavavajillas.
	El aparato no está encendido.	Compruebe que el lavavajillas está encendido y la puerta está bien cerrada.  Compruebe que el cable de alimentación esté bien conectado a la toma de pared.
	La presión de agua es demasiado baja.	Compruebe que la entrada de agua está correctamente conectada y que el grifo del agua esté abierto.
	La puerta del lavavajillas no está cerrada correctamente.	La puerta del lavavajillas no está cerrada correctamente.
	El tubo de vaciado está obstruido o atascado.	Examine el tubo de evacuación.
<b>El agua del lavavajillas no se vacía.</b>	El filtro está obstruido.	Compruebe el sistema de filtración.
	El fregadero de la cocina está obstruido.	Compruebe si el fregadero de la cocina se vacía correctamente. Si el fregadero está obstruido, necesitará llamar a un fontanero en lugar de un técnico de lavavajillas.



Problema	Posibles causas	¿Qué hacer?
<b>Presencia de espuma en la cuba.</b>	El detergente no es adecuado.	<p>Utilice únicamente un detergente específico para lavavajillas para evitar la formación de espuma. Si se da el caso, abra el lavavajillas y deje que la espuma se evapore. Añada 4 litros de agua fría en la cuba del lavavajillas.</p> <p>Cierre la puerta del lavavajillas y luego seleccione cualquier ciclo. El lavavajillas comenzará por vaciar el agua. Abra la puerta una vez que la fase de desagüe haya terminado y compruebe si la espuma ha desaparecido.</p> <p>Repita la operación si fuese necesario.</p>
<b>Manchas en el interior de la cuba.</b>	Se ha derramado abrillantador.	Limpie siempre inmediatamente el abrillantador derramado.
<b>Manchas en el interior de la cuba.</b>	Se ha podido usar un detergente que contenga un tinte.	Asegúrese de que su detergente no contenga ningún tinte.
<b>Película blanca en la superficie interior.</b>	Minerales en el agua con cal.	Para limpiar el interior del aparato, utilice una esponja húmeda con detergente para lavavajillas y guantes de goma. No utilice nunca otro producto de limpieza que no sea un detergente para lavavajillas y, así, evitará que se forme espuma.

Problema	Posibles causas	¿Qué hacer?
<b>Manchas de óxido en los cubiertos.</b>	Esos objetos no resisten la corrosión.	Evite meter en el lavavajillas objetos que no resistan a la corrosión.
	No ha iniciado un programa justo después de añadir sal regeneradora. Encuentra sal en el ciclo de lavado.	Después de haber añadido sal regeneradora, inicie siempre un programa de lavado rápido en vacío y sin seleccionar la función Turbo (si existe en su modelo).
	La tapa del descalcificador de agua está mal ajustada.	Compruebe que la tapa del descalcificador de agua esté bien cerrada.
<b>Ruidos de golpes del lavavajillas.</b>	Un brazo aspersor choca contra un objeto en una cesta.	Detenga el programa y reorganice los objetos que golpean el brazo.
<b>Ruidos de golpecitos procedentes del lavavajillas.</b>	La vajilla se mueve en el interior del lavavajillas.	Interrumpa el programa y reorganice la vajilla.
<b>Ruidos de golpes procedentes del conducto de agua.</b>	Esto puede ser debido a la instalación in situ o al diámetro de los tubos.	Esto no influye en las funcionalidades del lavavajillas. En caso de duda, póngase en contacto con un fontanero cualificado.

Problema	Posibles causas	¿Qué hacer?
<b>La vajilla no está limpia.</b>	No se ha colocado correctamente la vajilla.	Consulte la sección «Preparar y cargar la vajilla».
	El programa no era suficientemente potente.	Elija un programa más intenso.
	Se ha liberado una cantidad insuficiente de detergente.	Utilice más detergente o cámbielo.
	Hay objetos que bloquean el paso de los brazos aspersores.	Reorganice los objetos para que los brazos aspersores puedan girar libremente.
	El grupo del filtro del fondo de la cuba no está limpio o no se ha colocado correctamente. Esto puede bloquear los chorros de los brazos aspersores.	Limpie y/o coloque correctamente el grupo del filtro. Limpie los chorros de los brazos aspersores.
<b>Los vasos no están bien limpios.</b>	Combinación de un agua blanda y demasiada cantidad de detergente	Utilice menos detergente si el agua de su localidad es blanda y seleccione uno de los ciclos de lavado más corto para los vasos.
<b>Hay manchas blancas en la vajilla y en los vasos.</b>	En las zonas en las que el agua tiene mucha cal, pueden aparecer depósitos de cal.	Compruebe los ajustes del descalcificador o el nivel del compartimento de sal.
<b>Manchas negras o grises en la vajilla.</b>	Hay utensilios de aluminio que se han rozado con la vajilla.	Use un producto de limpieza ligeramente abrasivo para eliminar estas marcas.
<b>Queda detergente en el compartimento de detergente</b>	La vajilla bloquea el compartimento de detergente.	Cargue la vajilla correctamente.

Problema	Posibles causas	¿Qué hacer?
La vajilla no se seca.	Carga incorrecta.	Utilice guantes si hay residuos de detergente en la vajilla para evitar las irritaciones de la piel.
	Se ha sacado la vajilla demasiado pronto.	No vacíe su lavavajillas justo después del ciclo de lavado. Entreabra la puerta para que el vapor salga. Espere a que baje la temperatura interior y que la vajilla no esté demasiado caliente para no quemarse al sacarla. Empiece sacando la cesta inferior para evitar que caiga el agua de la cesta superior en la vajilla limpia.
	Se ha seleccionado un programa incorrecto.	Con un programa corto, la temperatura de lavado es más baja, disminuyendo los rendimientos del lavado. Elija un programa con una duración mayor.
	Utilización de una vajilla con un revestimiento de mala calidad.	Es más difícil evacuar el agua con estos objetos. Los cubiertos o la vajilla de este tipo no se deben introducir en el lavavajillas.

## ADVERTENCIA

Reparar su dispositivo usted mismo o hacerlo reparar por un no profesional puede causar riesgos graves para la seguridad del usuario y podría afectar a la garantía del aparato.

## Códigos de error

En caso de fallo, el lavavajillas mostrará un código de error. La siguiente tabla muestra los posibles códigos de error y sus causas.

Códigos	Significado	Causas posibles
E1	Tiempo de llenado más largo	Los grifos no están abiertos, la entrada de agua está obstruida o la presión de agua es demasiado baja.
E3	No se alcanza la temperatura deseada.	Fallo de un elemento calefactor.
E4	Desbordamiento.	Un elemento del lavavajillas gotea.
Ed	Problema de comunicación entre el circuito impreso principal y el circuito impreso de visualización.	Circuito abierto o rotura del cable de comunicación.

### ADVERTENCIA

En caso de desbordamiento, corte la entrada de agua principal antes de llamar a un técnico.

Si hay agua en el fondo de la cuba por un llenado excesivo o una pequeña fuga, este agua debe eliminarse antes de volver a poner en funcionamiento el aparato.

Si se muestra un código de error que no tiene solución, contacte con un profesional.

### Contador de utilización

Cuando el cable de alimentación está conectado, pero el lavavajillas no está encendido, mantenga presionado el botón de Inicio diferido durante 5 segundos. La pantalla del lavavajillas mostrará el contador de utilización.

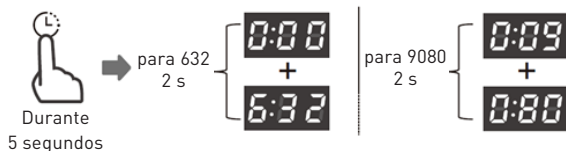

Ejemplo:

632: muestra «000» durante dos segundos y luego «632» durante dos segundos y luego se apaga.

9080: muestra «009» durante dos segundos y luego «080» durante dos segundos y luego se apaga.





## WARRANTY CONDITION

EN

This product is guaranteed for a period of 2 years from the date of purchase\* against any failure resulting from a manufacturing or material defect. This warranty does not cover defects or damage resulting from incorrect installation, improper use or abnormal wear of the product.

\*as shown on the sales receipt.

## CONDITIONS DE GARANTIE

FR

Ce produit est garanti pour une durée de 2 ans à compter de la date d'achat\* pour tout problème provoqué par un défaut de fabrication ou de matériau. Cette garantie ne couvre pas les défauts ou dommages résultant d'une installation incorrecte, d'une utilisation inappropriée ou d'une usure anormale du produit.

\*telle qu'indiquée sur la preuve d'achat.

## GARANTIEVOORWAARDEN

NL

Dit product is gewaarborgd voor een periode van 2 jaar vanaf de aankoopdatum\* voor elk probleem dat veroorzaakt wordt door een fabricagefout of een defect aan het materiaal. Deze garantie dekt niet de defecten of schade als gevolg van een onjuiste installatie, een ongeoorloofd gebruik of een abnormale slijtage van het product.

\*zoals vermeld op het aankoopbewijs.

## CONDICIONES DE GARANTÍA

ES

El certificado de garantía de este producto tiene una duración de 2 años a partir de la fecha de compra\* que se limita a los defectos de fabricación y averías del material.

Se excluyen de la garantía deficiencias o daños originados por una mala instalación, errores en la manipulación o por un uso inadecuado.

\*previa presentación del comprobante de compra.

MADE IN PRC

---

ELECTRO DEPOT

1 route de Vendeville

59155 FACHES-THUMESNIL

FRANCE

