

Congélateur
Freezer
Diepvries
Congelador

980050 - UF NF 384 E X180C

CONSIGNES D'UTILISATION02
INSTRUCTIONS FOR USE28
GEBRUIKSAANWIJZINGEN52
INSTRUCCIONES DE USO78

VALBERG

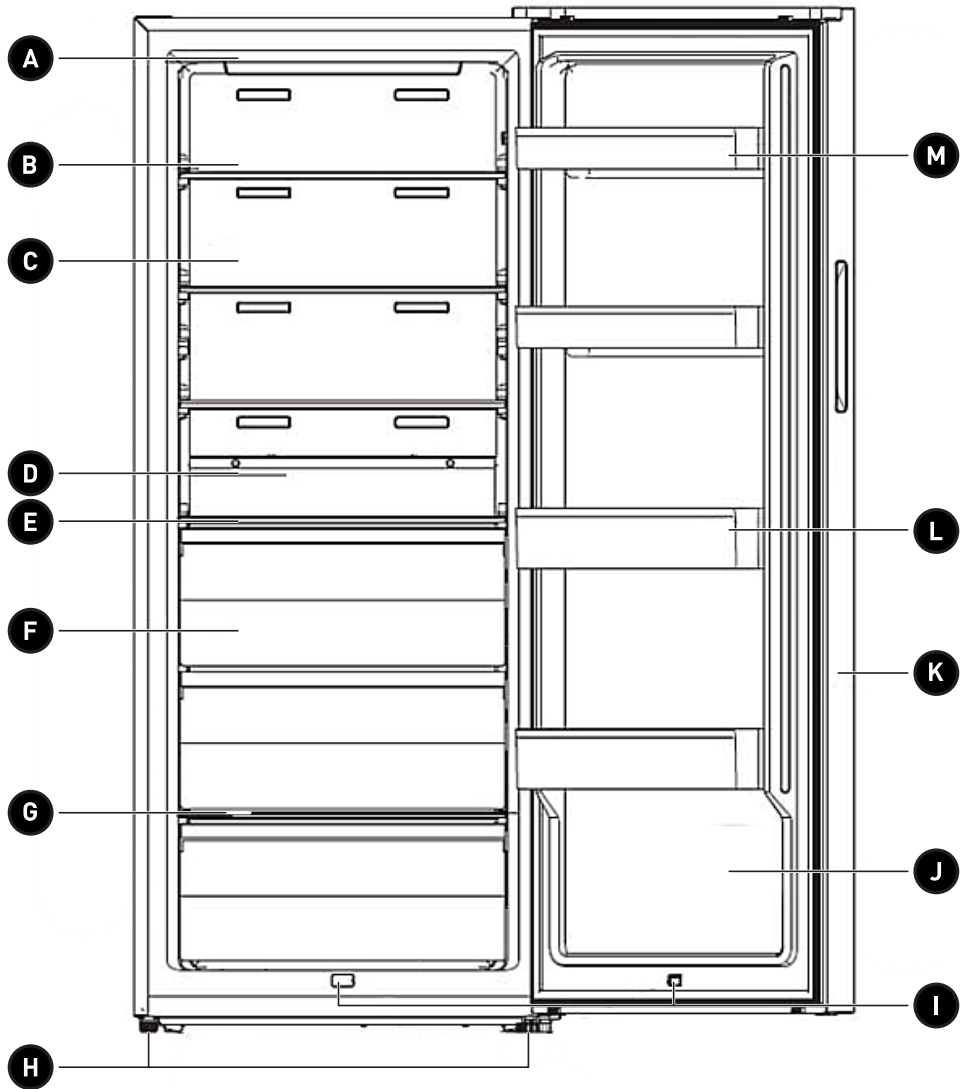



Merci !

Merci d'avoir choisi ce produit VALBERG.
Choisis, testés et recommandés par ELECTRO DEPOT,
les produits de la marque VALBERG vous assurent
une utilisation simple, une performance fiable et
une qualité irréprochable.
Grâce à cet appareil, vous savez que chaque utilisation
vous apportera satisfaction.

Bienvenue chez ELECTRO DEPOT.

Visitez notre site Internet : www.electrodepot.fr
www.electrodepot.be

VOTRE AVIS COMPTE !



**PARTAGEZ
VOTRE EXPERIENCE
SUR LES PRODUITS**

Parce que votre satisfaction est notre priorité, nous vous proposons
de donner votre avis sur ce produit. Il sera transmis et analysé par
nos équipes afin d'améliorer continuellement le produit.

Donnez votre avis sur <http://www.electrodepot.fr/avis-client>



ELECTRO DEPOT

2

FR

Table des matières

A

Aperçu de l'appareil

Description des pièces

B

Utilisation de l'appareil

Installation de votre nouvel appareil
Inversion du sens d'ouverture de la porte
Panneau de commandes
Utilisation de l'appareil
Conseils et astuces utiles

C

Nettoyage et entretien

Nettoyage et entretien
Guide de dépannage

Les notices sont aussi disponibles sur le site
<http://www.electrodepot.fr/sav/notices/>
<http://www.electrodepot.be/fr/sav/notices>

Description des pièces

A Écran

B Clayette (haut)

C Conduit d'air supérieur

D Conduit d'air inférieur

E Clayette (milieu)

F Bac

G Clayette (bas)

H Pieds réglables du bas

I Interrupteur de porte

J Porte

K Joint de porte

L Balconnet du congélateur (large)

M Balconnet du congélateur (petit)



Remarque :

- Puisque nous modifions constamment nos produits, votre réfrigérateur pourrait être légèrement différent de ce qui est présenté dans ce mode d'emploi, mais ses fonctions et méthodes d'utilisation restent les mêmes.
- Pour bénéficier d'une efficacité énergétique optimale lors de l'utilisation de ce produit, veuillez placer toutes les clayettes, bacs et balconnets dans leur position d'origine, telle qu'illustrée sur l'image plus haut.
- En mode congélation, l'ensemble du compartiment est une zone quatre étoiles.

Installation de votre nouvel appareil

Avant d'utiliser l'appareil pour la première fois, veuillez prendre connaissance des conseils suivants.



Avertissement !

- Pour être installé correctement, ce réfrigérateur doit être placé sur une surface plane faite d'un matériau dur et de la même hauteur que le sol alentour. Cette surface doit être assez robuste pour supporter le poids d'un réfrigérateur complètement rempli.
- Les roulettes, qui ne pivotent pas, ne doivent être utilisées que pour déplacer l'appareil vers l'avant ou vers l'arrière. Déplacer le réfrigérateur latéralement pourrait endommager le sol et les roulettes.

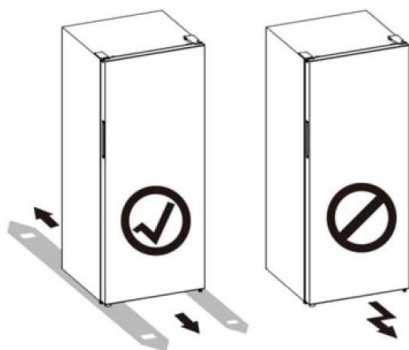

Ventilation de l'appareil

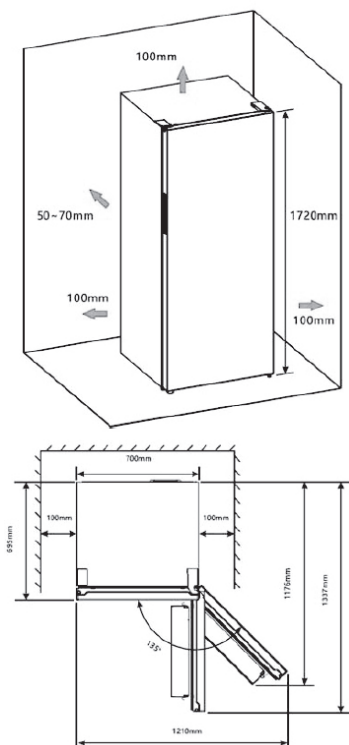

Afin d'améliorer l'efficacité du système de refroidissement et d'économiser de l'énergie, il est nécessaire de maintenir une ventilation adéquate autour de l'appareil pour permettre la dispersion de la chaleur. Pour cette raison, il faut laisser suffisamment d'espace libre autour du réfrigérateur. **Suggestion :** Il est recommandé de laisser un espace de 50 mm entre l'arrière de l'appareil et le mur, un espace d'au moins 100 mm au-dessus de l'appareil, un espace d'au moins 100 mm entre ses côtés et le mur et un espace libre devant l'appareil permettant d'ouvrir ses portes à 135°, comme illustré sur les schémas suivants.

**Remarque :**

- Cet appareil fonctionne de façon optimale dans les classes climatiques SN à T, indiquées dans le tableau ci-dessous. Il peut ne pas fonctionner correctement s'il est laissé pendant une longue durée à une température supérieure ou inférieure à la fourchette indiquée.

Classe climatique	Température ambiante
SN	+10 °C à +32 °C
N	+16 °C à +32 °C
ST	+16 °C à +38 °C
T	+16 °C à +43 °C

- Placez l'appareil dans un endroit sec pour éviter une humidité élevée.
- Gardez l'appareil à l'écart de la lumière directe du soleil, de la pluie ou du gel. Gardez l'appareil à distance des sources de chaleur, telles que des cuisinières, des feux ou des radiateurs.

Mise à niveau de l'appareil

- Pour permettre une mise à niveau et une circulation de l'air suffisantes, les pieds situés en bas à l'arrière de l'appareil devront peut-être être ajustés. Vous pouvez les régler manuellement ou à l'aide d'une clé adaptée.

Outils requis :

Tournevis cruciforme et tournevis plat (non fournis)

- Pour permettre aux portes de se refermer d'elles-mêmes, inclinez le haut de 10 à 15 mm vers l'arrière.

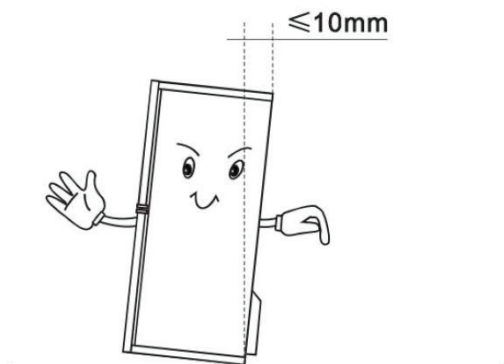

- Vous pouvez les régler manuellement ou à l'aide d'une clé adaptée.

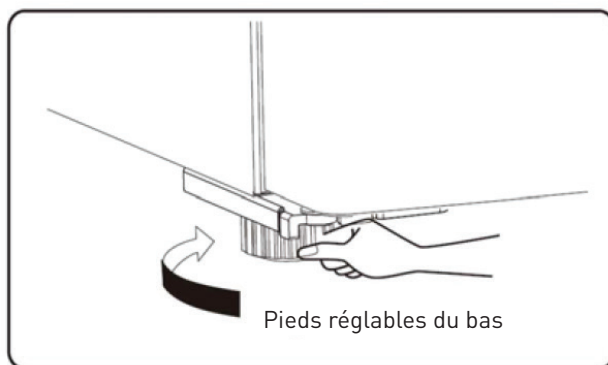

**Remarque :**

- Si nécessaire, vous pouvez coucher le réfrigérateur sur le dos pour accéder à sa base. Posez-le sur un emballage en mousse souple ou un matériau similaire pour éviter d'endommager le panneau arrière du réfrigérateur.
- Il est inutile d'installer ces accessoires pour une utilisation normale. Dans des cas extrêmes, où la porte s'ouvre à environ 90 degrés, et seulement dans ces cas, le réfrigérateur risque de se renverser. Il faut alors fixer le coussin de support en caoutchouc sous la base inférieure pour stabiliser l'appareil.

1. Inclinez l'appareil pour localiser le trou de vis sur le côté gauche du panneau de la base inférieure.

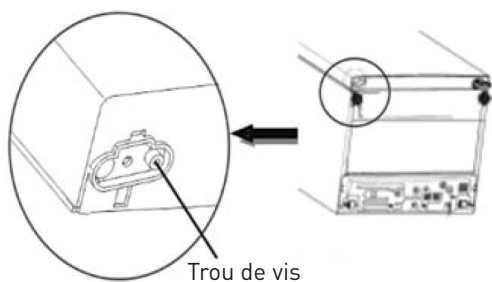

2. Insérez la vis dans le trou du coussin de support en caoutchouc.

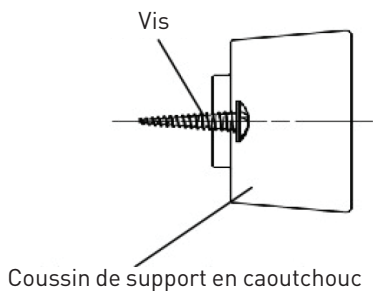

3. Alignez la vis avec le trou sur le panneau de la base inférieure. Fixez fermement le coussin de support en caoutchouc au panneau de la base à l'aide d'un tournevis cruciforme (non fourni).

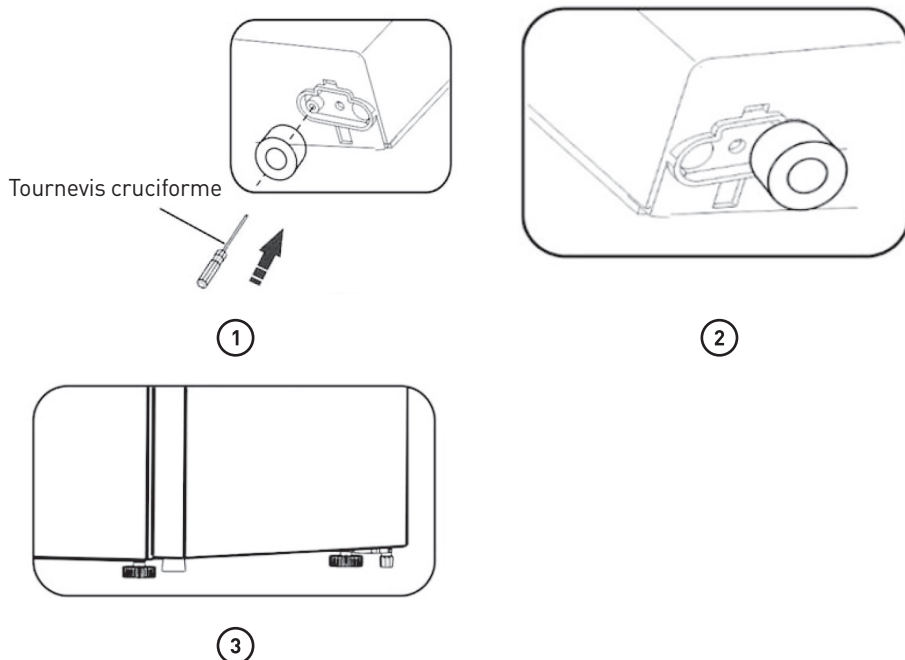

Inversion du sens d'ouverture de la porte

Il est possible de changer le côté où la porte s'ouvre, du côté droit (tel que livré) au côté gauche, si le lieu d'installation l'exige.

Avvertissement ! L'appareil ne doit pas être branché à une prise secteur pendant l'inversion du sens d'ouverture de la porte. Assurez-vous que la fiche est débranchée de la prise secteur.

Outils requis :

Non fournis



Clé à douilles de 8 mm



Tournevis à lame fine



Couteau à mastic

B

Utilisation de l'appareil



Tournevis cruciforme



Clé à molette



Clé 8 mm

Pièces supplémentaires (dans le sac en plastique)



Cache de trou de vis large

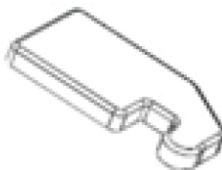

Cache de charnière gauche

Cache de charnière supérieure
supérieure

Remarque : Si nécessaire, vous pouvez coucher le réfrigérateur sur le dos pour accéder à sa base. Posez-le sur un emballage en mousse souple ou un matériau similaire pour éviter d'endommager le panneau arrière du réfrigérateur. Pour inverser le sens d'ouverture de la porte, il est recommandé de suivre les étapes ci-dessous.

1. À l'aide d'un couteau à mastic ou d'un tournevis à lame fine pour faire levier, soulevez le cache de trou de vis situé sur le coin supérieur gauche du réfrigérateur et le cache de charnière supérieure se trouvant sur le coin supérieur droit du réfrigérateur.

Cache de trou de vis

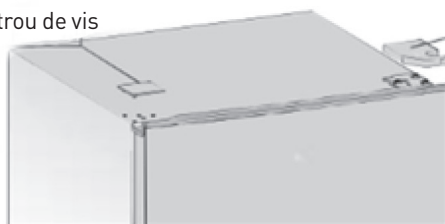
Cache de charnière
supérieure
(droite)

2. Desserrez les vis autotaraudeuses à bride spéciale, qui servent à fixer la charnière supérieure droite, à l'aide d'une clé à douilles de 8 mm ou d'une clé à molette (soutenez la porte supérieure d'une main pendant cette opération).

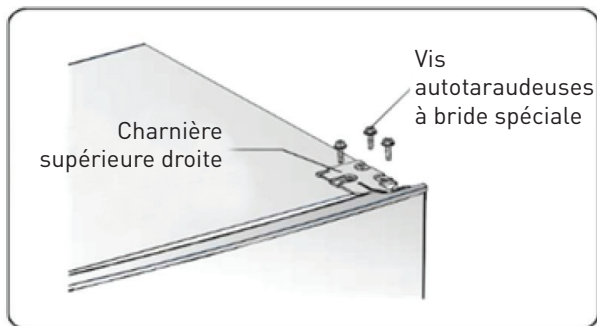

3. Retirez la porte de la charnière inférieure.



Remarque : Lors du retrait de la porte, faites attention à la (aux) rondelle(s) entre la charnière inférieure et la porte inférieure qui pourrait(ent) coller à la porte. Ne les perdez pas.

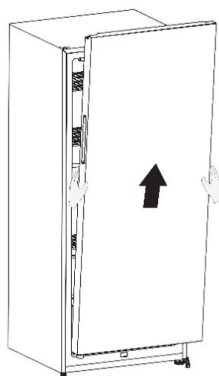

4. Placez la porte sur une surface plate, face avant vers le haut. Dévissez la vis 2, puis la pièce 1 et fixez-les sur le côté gauche en serrant fermement.

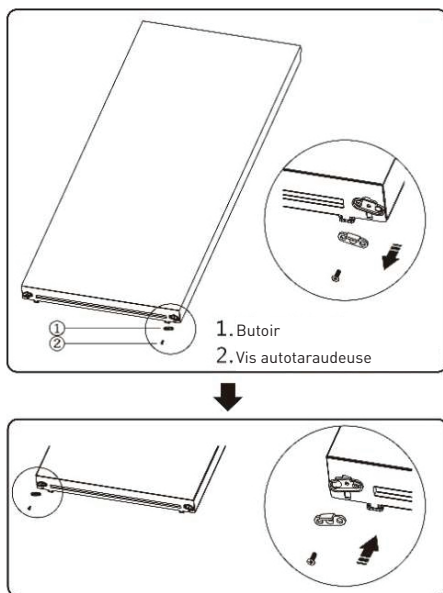

5. Couchez le réfrigérateur sur un emballage en mousse souple ou un matériau similaire. Retirez les deux pieds réglables du bas, ainsi que la charnière inférieure en desserrant les vis autotaraudeuses à bride spéciale.

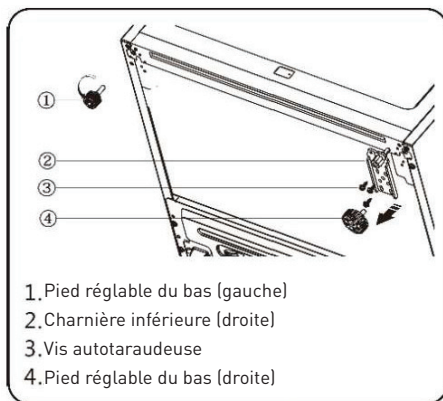

- Retirez la broche de la charnière inférieure, insérez-la dans le trou opposé, puis fixez-la en la serrant comme illustré sur le schéma ci-dessous.

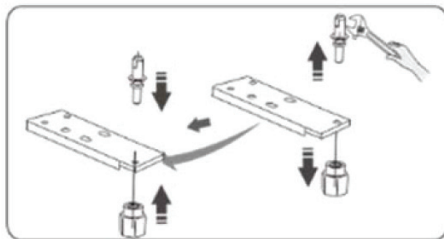

- Placez la charnière inférieure sur le côté gauche et fixez-la à l'aide des vis autotaraudeuses à bride spéciale. Remettez les pieds réglables du bas de l'autre côté et fixez-les.

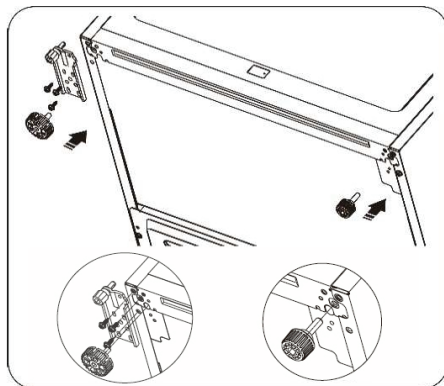

- Transférez la porte vers la position correcte, ajustez la charnière inférieure et insérez l'axe de la charnière dans le trou inférieur de la porte.

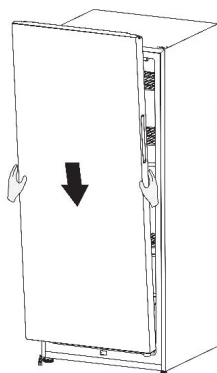

B

Utilisation de l'appareil

- Placez la charnière supérieure et insérez l'axe de la charnière dans le trou supérieur de la porte. Ajustez la position de la porte (soutenez la porte d'une main pendant cette opération) et fixez la charnière supérieure à l'aide des vis taraudeuses à bride spéciale.

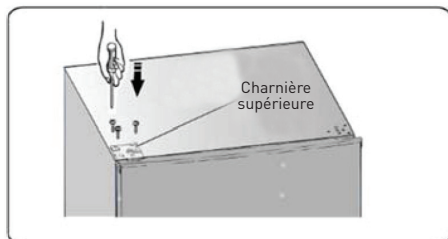

- Fixez le cache de trou de vis large (qui se trouve dans le sac en plastique) sur le coin supérieur droit du réfrigérateur. Fixez le cache de charnière supérieure (qui se trouve dans le sac en plastique) sur le coin gauche. Placez l'autre cache de charnière supérieure dans le sac en plastique.

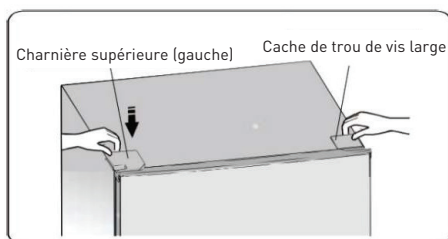

Panneau de commandes

Utilisez l'appareil en suivant les consignes ci-après en matière de commandes. L'appareil possède les fonctions illustrées sur les images du panneau de commandes ci-dessous.





Contrôle de la température

Utilisez l'appareil en suivant les consignes ci-après en matière de commandes. L'appareil possède les fonctions illustrées sur les images du panneau de commandes ci-dessous.

**Attention !**

Lorsque vous sélectionnez une température, vous réglez la température moyenne pour l'ensemble du réfrigérateur. La température à l'intérieur de chaque compartiment peut différer de la température indiquée sur le panneau de commandes, selon la quantité de nourriture stockée et son emplacement. Une température ambiante basse ou élevée dans la pièce peut également affecter la température à l'intérieur de l'appareil.

1. **POWER** Hold 3 sec **Marche/Arrêt**

Maintenez le bouton  appuqué pendant au moins 3 secondes pour entrer en mode veille ou en sortir. Lorsque l'appareil entre en mode veille, le voyant  s'allume, la zone de température affiche « OF », d'autres voyants s'éteignent et d'autres fonctions sont indisponibles, jusqu'à ce que vous appuyiez à nouveau sur le bouton pour sortir du mode veille.

2. **Freezer/Fridge** Hold 3 sec **Basculement entre modes congélation et réfrigération**

Maintenez le bouton  appuqué pendant 3 secondes pour basculer entre un compartiment de congélation et un compartiment de réfrigération. Le voyant s'éteindra d'abord, puis il s'allumera ou clignotera une fois, ce qui est normal et indique que le système de commandes a pris le changement en compte.

**Attention !**

- Avant de changer le réglage des compartiments, assurez-vous que la nourriture stockée est adaptée au nouveau mode. Si ce n'est pas le cas, videz d'abord le compartiment.
- Lorsqu'un compartiment passe du mode congélation au mode réfrigération, veillez à laisser la porte ouverte pendant 5 minutes avant d'y placer la nourriture qui doit être réfrigérée.
- Lorsqu'un compartiment passe du mode réfrigération au mode congélation, veillez à fermer la porte et à patienter 200 minutes avant d'y placer la nourriture qui doit être congelée.
- Lors du passage du mode réfrigération au mode congélation, assurez-vous qu'aucune boisson en bouteille ou en canette (en particulier les boissons gazeuses) ne se trouve dans le compartiment de congélation. Les bouteilles et les canettes pourraient en effet exploser.

3. **TEMP.** °F/°C Hold 3 sec

Appuyez sur le bouton  pour régler la température au niveau voulu.

Si vous avez sélectionné les degrés Fahrenheit pour le compartiment de congélation, les températures disponibles défilent dans l'ordre suivant.

7°F → 6°F → 5°F → 4°F → 3°F → 2°F → 1°F → 0°F → -1°F → -2°F
 -11°F ← -10°F ← -9°F ← -8°F ← -7°F ← -6°F ← -5°F ← -4°F ← -3°F

Si vous avez sélectionné les degrés Celsius pour le compartiment de congélation, les températures disponibles défilent dans l'ordre suivant.

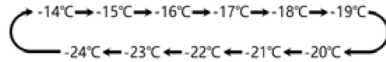

Si vous avez sélectionné les degrés Fahrenheit pour le compartiment de réfrigération, les températures disponibles défilent dans l'ordre suivant.

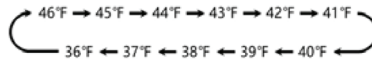

Si vous avez sélectionné les degrés Celsius pour le compartiment de réfrigération, les températures disponibles défilent dans l'ordre suivant.

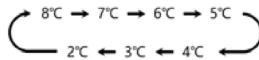



4. °F/°C

Maintenez le bouton  appuyé pendant 3 secondes pour basculer entre les degrés Celsius et les degrés Fahrenheit à l'écran.

5. Alarme de la porte



Lorsque la porte reste ouverte plus de 2 minutes, l'alarme de la porte retentit.



En cas d'activation de l'alarme, le voyant de l'alarme de la porte s'allume en clignotant et « dr » s'affiche à l'écran, dans la partie d'affichage de la température, tandis que l'alarme sonore retentit 3 fois toutes les minutes avant de s'arrêter automatiquement au bout de 8 minutes. L'alarme de la porte peut être interrompue en fermant la porte.

- En cas d'activation de l'alarme de la porte, il est possible de la désactiver en fermant la porte.
- En cas d'activation de l'alarme de la porte, vous pouvez maintenir le bouton  appuyé pendant au moins 3 secondes pour arrêter l'alarme sonore. Le panneau de commandes affichera alors « dr » et le voyant  s'allumera.
- Pour économiser de l'énergie, veuillez éviter de laisser la porte ouverte pendant une longue période lorsque l'appareil est en cours d'utilisation.

6. Économie d'énergie

Cette fonction permet au réfrigérateur de fonctionner en mode d'économie d'énergie, ce qui est utile pour réduire sa consommation d'énergie lorsque vous vous absentez.



Appuyez sur le bouton  pour activer la fonction Économie d'énergie. Le voyant  s'allumera alors.

- Lorsque la fonction Économie d'énergie est activée, la température est réglée sur 6 °C (43 °F) en mode réfrigération et sur -17 °C (1 °F) en mode congélation.
- Lorsque la fonction Économie d'énergie est activée, vous pouvez la désactiver en appuyant sur le bouton  ou . Le réglage de température du réfrigérateur changera alors pour revenir au réglage précédent.

7. Congélation +

La fonction Congélation + (Super Freeze) aide à maintenir les aliments stockés dans le congélateur à la température définie pendant les périodes d'utilisation intensive, lorsqu'il doit stocker un grand nombre d'aliments ou quand la température ambiante augmente de façon temporaire.

En mode congélation, appuyez sur le bouton  pour activer la fonction Congélation +. Le voyant  s'allumera alors.

- Lorsque la fonction Congélation + est activée, la température est réglée sur -24 °C (-11 °F) en mode congélation.
- Lorsque la fonction Congélation + est activée, vous pouvez la désactiver en appuyant sur le bouton  ou . Le réglage de température du réfrigérateur changera alors pour revenir au réglage précédent.
- La fonction Congélation + se désactive automatiquement au bout de 52 heures.





Remarque : Ne laissez pas de boissons en bouteille ou en canette (en particulier les boissons gazeuses) dans le compartiment de congélation. Les bouteilles ou les canettes pourraient en effet exploser.

8. Froid +

La fonction Froid + (Super Cool) aide à maintenir les aliments stockés dans le réfrigérateur à la température définie pendant les périodes d'utilisation intensive, lorsqu'il doit stocker un grand nombre d'aliments ou quand la température ambiante augmente de façon temporaire.

En mode réfrigération, appuyez sur le bouton  pour activer la fonction Froid +. Le voyant  s'allumera alors.

- Lorsque la fonction Froid + est activée, la température est réglée sur 2 °C (36 °F) en mode réfrigération.
- Lorsque la fonction Froid + est activée, vous pouvez la désactiver en appuyant sur le bouton  ou . Le réglage de température du réfrigérateur changera alors pour revenir au réglage précédent.
- La fonction Froid + se désactive automatiquement au bout de 6 heures.

9. Mode démo

Le mode démo est destiné à l'exposition en magasin et empêche le réfrigérateur de produire de l'air froid. Dans ce mode sans réfrigération, le réfrigérateur semble fonctionner, mais il ne génère pas d'air froid. L'écran affichera alors une séquence spéciale, comme suit.



Maintenez les boutons  et  appuyés en même temps pendant 3 secondes pour désactiver le mode démo. Une longue alerte sonore retentira alors.

Utilisation de l'appareil

Cet appareil possède les accessoires mentionnés dans la partie « Description de l'appareil » et la partie qui suit va vous expliquer comment les utiliser. Nous vous recommandons de la lire attentivement avant d'utiliser l'appareil.



Fridge

En mode réfrigération

Balconnet de porte

- Il convient au stockage des œufs, des liquides en conserve ou canette, des boissons en bouteille, des aliments emballés, etc. Ne placez pas trop d'articles lourds dans les balconnets.

Bac

Le bac convient au stockage des fruits, des légumes, etc.

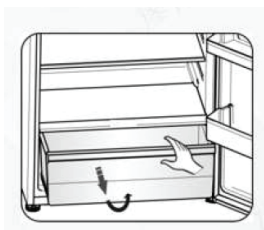

Freezer

En mode congélation

- Il convient au stockage des aliments devant être congelés, comme la viande, la glace, etc.



Attention !

- Ne fermez pas la porte du réfrigérateur avant que les bacs profonds ne soient complètement installés, car cela pourrait endommager l'appareil.
- Veillez à ne pas laisser de boissons en bouteille dans le congélateur plus longtemps que nécessaire, car en congelant, le liquide pourrait casser la bouteille.

Clayette dans le compartiment de réfrigération

1. Le compartiment de réfrigération dispose de clayettes qui peuvent être retirées pour être nettoyées.

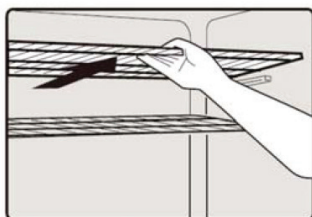

Conseils et astuces utiles

Conseils pour économiser de l'énergie

Nous vous recommandons de suivre les conseils ci-dessous pour économiser de l'énergie.

- Essayez d'éviter de laisser la porte ouverte pendant de longues périodes, afin d'économiser de l'énergie. Assurez-vous que l'appareil est à distance de toute source de chaleur (lumière directe du soleil, four électrique, cuisinière, etc.).
- Ne réglez pas la température plus bas que nécessaire.
- Ne stockez pas d'aliments chauds ou de liquides s'évaporant dans l'appareil.
- Placez l'appareil dans une pièce bien aérée et sans humidité. Veuillez vous reporter à la partie Installation de votre nouvel appareil.
- Si le schéma indique la configuration correcte pour les bacs et clayettes, ne changez pas cette configuration, car elle est conçue pour être la plus efficace en termes de consommation d'énergie.

Conseils de réfrigération des aliments frais

- Ne placez pas d'aliments chauds directement dans le réfrigérateur ou congélateur. La température interne de l'appareil augmenterait et forcerait le compresseur à fonctionner de façon plus intense, ce qui consommerait davantage d'énergie.
- Couvrez ou emballez les aliments, notamment ceux ayant une odeur forte.
- Placez les aliments de sorte que l'air puisse circuler librement autour d'eux.

Conseils de réfrigération

- Viande (tous types) : emballez-la dans des sacs alimentaires en polyéthylène et placez-la sur les clayettes en verre au-dessus du bac à légumes. Respectez toujours les délais de conservation des aliments et les dates de péremption suggérées par les fabricants.
- Aliments cuits, plats froids, etc. :
Ils doivent être recouverts et peuvent être placés sur n'importe quelle clayette.
- Fruits et légumes :
Ils doivent être stockés dans le bac spécial fourni.
- Beurre et fromage :
Ils doivent être emballés hermétiquement dans du papier aluminium ou un film alimentaire en plastique.
- Bouteilles de lait :
Elles doivent avoir un bouchon et être stockées dans les balconnets de porte.

Conseils de congélation

- Lors de la première mise en marche ou après une période d'inutilisation, laissez l'appareil fonctionner pendant 2 heures au minimum sur les réglages maximums avant de mettre des aliments dans le compartiment.
- Répartissez les aliments en petites portions qui peuvent alors être rapidement et complètement congelées et qui vous permettent ultérieurement de ne décongeler que les quantités requises.
- Emballez les aliments de façon hermétique dans du papier aluminium ou du film alimentaire en polyéthylène.

- Ne laissez pas des aliments frais et décongelés en contact avec des aliments déjà congelés pour éviter une augmentation de la température de ces derniers.
- Les produits glacés, s'ils sont consommés immédiatement après leur retrait du compartiment de congélation, provoqueront probablement des brûlures de la peau à cause du froid.
- Il est recommandé d'étiqueter et de dater chaque emballage d'aliments congelés afin de respecter les délais de conservation.

Conseils de stockage des aliments congelés

- Assurez-vous que les aliments congelés ont été stockés correctement par le commerçant.
- Une fois décongelés, les aliments se détériorent rapidement et ne doivent pas être recongelés. Ne dépassez pas le délai de conservation des aliments indiqué par le fabricant.

Mise hors tension de l'appareil

Si l'appareil doit être éteint pendant une longue période, il faut suivre les étapes ci-dessous pour éviter toute formation de moisissure sur l'appareil.

1. Retirez tous les aliments.
2. Débranchez la fiche d'alimentation de la prise secteur.
3. Nettoyez et séchez complètement l'intérieur.
4. Vérifiez que toutes les portes sont maintenues entrouvertes pour permettre à l'air de circuler.

Pour éviter toute contamination des aliments, veuillez respecter les consignes suivantes :

- Une ouverture prolongée de la porte peut entraîner une augmentation significative de la température dans les compartiments de l'appareil.
- Nettoyez régulièrement les surfaces en contact avec les aliments et les systèmes de drainage accessibles.
- Stockez les viandes et poissons crus dans des récipients adaptés dans le réfrigérateur afin qu'ils ne soient pas en contact avec d'autres aliments et ne puissent pas gouter sur ces derniers.
- Les compartiments pour aliments surgelés à deux étoiles conviennent au stockage des aliments pré-surgelés, à la fabrication et au stockage de la crème glacée et à la fabrication de glaçons.
- Les compartiments à une, deux et trois étoiles ne conviennent pas à la congélation d'aliments frais.

Ordre	TYPE de compartiments	Température de stockage requise (°C)	Aliments appropriés
1	Réfrigérateur	+2~+8	Œufs, aliments cuits, aliments sous emballage, fruits et légumes, produits laitiers, gâteaux, boissons et autres aliments ne pouvant pas être congelés.

Ordre	TYPE de compartiments	Température de stockage requise (°C)	Aliments appropriés
2	***)* - Congélateur	≤-18	Poissons et fruits de mer (crevettes, crustacés), produits d'eau douce et produits de viande. (Le délai de conservation recommandé est de 3 mois, la valeur nutritionnelle et le goût diminuant avec le temps.) Convient à la congélation d'aliments frais.
3	*** - Congélateur	≤-18	Poissons et fruits de mer (crevettes, crustacés), produits d'eau douce et produits de viande. (Le délai de conservation recommandé est de 3 mois, la valeur nutritionnelle et le goût diminuant avec le temps.) Ne convient pas pour la congélation d'aliments frais.
4	** - Congélateur	≤-12	Poissons et fruits de mer (crevettes, crustacés), produits d'eau douce et produits de viande. (Le délai de conservation recommandé est de 2 mois, la valeur nutritionnelle et le goût diminuant avec le temps.) Ne convient pas pour la congélation d'aliments frais.
5	* - Congélateur	≤-6	Poissons et fruits de mer (crevettes, crustacés), produits d'eau douce et produits de viande. (Le délai de conservation recommandé est de 1 mois, la valeur nutritionnelle et le goût diminuant avec le temps.) Ne convient pas pour la congélation d'aliments frais.
6	0 étoile	-6~0	Porc, bœuf, poisson et poulet frais, certains aliments transformés sous emballage, etc. (Une consommation le jour même est recommandée, et de préférence dans les 3 jours maximum.)

Ordre	TYPE de compartiments	Température de stockage requise (°C)	Aliments appropriés
7	Maintien au frais	-2~+3	Porc, bœuf, poisson, poulet frais/surgelés, produits d'eau douce, etc. (7 jours en dessous de 0 °C ; au-dessus de 0 °C, une consommation le jour même est recommandée, et de préférence dans les 2 jours maximum.) Fruits de mer. (15 jours en dessous de 0 °C ; il n'est pas recommandé de les stocker au-dessus de 0 °C.)
8	Aliments frais	0~+4	Porc, bœuf, poisson et poulet frais, aliments cuits, etc. (Une consommation le jour même est recommandée, et de préférence dans les 3 jours maximum.)
9	Vin	+5~+20	Vin rouge, vin blanc, vin mousseux, etc.



Remarque : Veuillez stocker les différents aliments en fonction des compartiments qui leur sont adaptés ou de la température de stockage conseillée.

- Si le réfrigérateur va rester vide pendant une longue période, éteignez-le, dégivrez-le, nettoyez-le, séchez-le et laissez sa porte ouverte pour éviter la formation de moisissure à l'intérieur.

Nettoyage du distributeur d'eau (pour les produits équipés d'un distributeur d'eau) :

- Nettoyez le réservoir d'eau s'il n'a pas été utilisé pendant 48 h, rincez le système d'eau raccordé à l'arrivée d'eau si de l'eau n'a pas été distribuée depuis 5 jours.



AVERTISSEMENT ! Les aliments doivent être placés dans des sacs avant d'être placés dans le réfrigérateur et les liquides doivent être dans des bouteilles ou des récipients fermés pour éviter tout problème, car la structure du produit fait qu'il n'est pas facile à nettoyer.

Nettoyage et entretien

Pour garantir l'hygiène, cet appareil (avec ses accessoires externes et internes) doit être nettoyé au moins tous les deux mois.



Avertissement !

Pour éviter un choc électrique, l'appareil ne doit pas être branché à la prise secteur pendant le nettoyage. Avant de nettoyer l'appareil, éteignez-le et débranchez sa fiche de la prise secteur.

Nettoyage de l'extérieur

Pour préserver la qualité de l'apparence de l'appareil, nettoyez son extérieur régulièrement. N'utilisez pas d'huile étherée, de produits nettoyants abrasifs ou de solvants organiques, comme du benzène pour le nettoyage. Ils pourraient endommager la surface de l'appareil et causer un incendie.

Nettoyage de l'intérieur

Il faut nettoyer l'intérieur de l'appareil de façon régulière. Il est plus facile de le nettoyer lorsque peu d'aliments y sont stockés. Essuyez l'intérieur du réfrigérateur-congélateur à l'aide d'une solution faite de bicarbonate de soude et d'eau, puis rincez avec une éponge ou un chiffon humidifié avec de l'eau chaude. Séchez complètement en essuyant avant de remettre les clayettes et balconnets en place. Séchez complètement toutes les surfaces et les pièces amovibles avant de les remettre en place.

Bien que cet appareil possède un système de dégivrage automatique, une couche de givre pourrait se former sur les parois internes du compartiment de congélation si la porte du congélateur est souvent ouverte ou laissée ouverte trop longtemps. Si le givre est trop épais, choisissez un moment où le congélateur est presque vide et suivez ces étapes :

1. Retirez les aliments présents dans le congélateur et les accessoires comme les balconnets. Débranchez l'appareil de

la prise secteur et laissez les portes ouvertes. Aérez bien la pièce pour accélérer le processus.

2. Une fois le dégivrage terminé, nettoyez le congélateur comme décrit plus haut.
- Aspergez de l'eau sur un chiffon au lieu de l'asperger directement sur la surface de l'appareil. Cela permettra de garantir une répartition égale sur la surface.
 - Nettoyez les portes, les poignées et la surface des compartiments à l'aide d'un détergent doux, puis séchez en essuyant avec un chiffon doux.



Attention !

- N'utilisez pas d'objets pointus, car ils pourraient rayer la surface.
- N'utilisez pas de diluant, de détergent pour voiture, d'eau de Javel (Clorox), d'huile étherée, de produit nettoyant abrasif ou de solvant organique comme le benzène pour le nettoyage. Ces produits pourraient endommager la surface de l'appareil et entraîner un incendie.



Avertissement !

N'utilisez pas d'objets pointus pour enlever le givre du compartiment de congélation. Ne rebranchez l'appareil à la prise secteur et ne le remettez en marche qu'une fois que l'intérieur est complètement sec.

Nettoyage des joints de porte

Veillez à garder les joints de porte propres. Les boissons et aliments collants peuvent faire coller les joints sur le compartiment et ceux-ci pourraient se déchirer à l'ouverture de la porte. Nettoyez les joints avec un détergent doux et de l'eau chaude. Rincez et séchez-les bien après le nettoyage.



Attention ! Ne mettez l'appareil sous tension qu'une fois les joints de porte complètement secs.

Remplacement de la lampe LED

- Ce produit contient une source lumineuse de classe d'efficacité énergétique G.
- La source lumineuse de ce produit ne peut être remplacée que par des professionnels qualifiés.
- Veuillez-vous rapprocher du service après-vente en cas de défaillance de la source lumineuse.
- Il convient de retirer la source lumineuse à la fin de la vie utile du produit, le tri et le recyclage étant effectués séparément.



Avertissement : La lampe LED doit être remplacée par une personne qualifiée. Si la lampe LED est endommagée, suivez ces étapes :

1. Débranchez l'appareil.
2. Retirez la protection de la lampe en soulevant et en tirant la lampe LED.
3. D'une main, tenez la lampe LED et tirez-la tout en appuyant sur la languette du connecteur de l'autre main.
4. Remplacez la lampe LED et insérez-la correctement avant de remettre la protection en place.

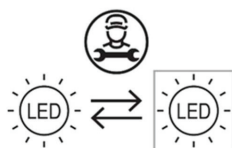

Guide de dépannage

Si vous rencontrez un problème avec votre appareil ou soupçonnez qu'il ne fonctionne pas correctement, vous pouvez effectuer quelques vérifications faciles avant de faire appel à l'assistance technique. Consultez le tableau ci-dessous pour plus de détails.



Avertissement ! N'essayez pas de réparer l'appareil vous-même. Si le problème persiste après que vous avez effectué les vérifications mentionnées plus bas, contactez un électricien qualifié, un ingénieur agréé ou le magasin où vous avez acheté le produit.

Problème	Cause possible et solution
L'appareil ne fonctionne pas correctement.	<ul style="list-style-type: none"> • Vérifiez si le cordon d'alimentation est correctement branché à la prise secteur. • Vérifiez le fusible ou le circuit d'alimentation. Remplacez-les si nécessaire. • Il est normal que le congélateur ne fonctionne pas pendant le dégivrage ou pendant une courte période après la mise sous tension de l'appareil, pour protéger le compresseur.
Des odeurs émanent des compartiments.	<ul style="list-style-type: none"> • Il est possible que l'intérieur de l'appareil doive être nettoyé. • Des aliments, des récipients ou des emballages peuvent causer des odeurs.
L'appareil fait du bruit.	<p>Les bruits mentionnés ci-dessous sont normaux :</p> <ul style="list-style-type: none"> • Bruit du compresseur en marche. • Bruit de mouvements d'air provenant du petit moteur de ventilateur dans le compartiment de congélation ou dans d'autres compartiments. • Gargouillis similaires à de l'eau en ébullition. • Bruits secs pendant le dégivrage automatique. • Cliquetis avant le démarrage du compresseur. <p>D'autres bruits inhabituels peuvent être liés aux problèmes suivants et nécessiteront peut-être que vous effectuiez des vérifications et preniez des mesures :</p> <ul style="list-style-type: none"> • L'appareil est bancal. • Le dos de l'appareil touche le mur. • Des bouteilles ou des récipients sont tombés ou roulent dans l'appareil.

Problème	Cause possible et solution
Le moteur fonctionne en continu.	<p>Il est normal d'entendre fréquemment le bruit du moteur. Il fonctionne de façon plus intense dans les situations suivantes :</p> <ul style="list-style-type: none"> • La température est réglée sur un niveau plus bas que nécessaire. • Une grande quantité d'aliments chauds a été placée dans l'appareil. • La température en dehors de l'appareil est trop élevée. • Les portes sont laissées ouvertes trop longtemps ou trop souvent. • Après que l'appareil a été installé ou qu'il a été mis hors tension pendant une longue période.
Une couche de givre est présente dans le compartiment.	<ul style="list-style-type: none"> • Vérifiez que les sorties d'air ne sont pas bloquées par des aliments et veillez à ce que les aliments soient placés dans l'appareil de façon à permettre une ventilation suffisante. Assurez-vous que la porte est complètement fermée. Pour retirer le givre, consultez la partie « Nettoyage et entretien ».
La température est trop élevée à l'intérieur de l'appareil.	<ul style="list-style-type: none"> • Vous avez peut-être laissé les portes ouvertes trop longtemps ou trop fréquemment, ou les portes restent ouvertes à cause d'une obstruction, ou l'emplacement de l'appareil ne laisse pas assez d'espace sur les côtés, le haut ou l'arrière de l'appareil.
La température est trop basse à l'intérieur de l'appareil.	<ul style="list-style-type: none"> • Augmentez la température en suivant les consignes de la partie « Panneau de commandes ».
Les portes sont difficiles à fermer.	<ul style="list-style-type: none"> • Vérifiez si le haut du réfrigérateur est incliné de 10 à 15 mm pour permettre aux portes de se fermer automatiquement, ou si quelque chose à l'intérieur empêche la fermeture des portes.

Thank you!

Thank you for choosing this VALBERG product. VALBERG products are chosen, tested, and recommended by ELECTRO DEPOT, so you can be sure you are getting a top-quality, easy-to-use product that won't let you down.

We're confident your new device will be a pleasure to use every day!

Welcome to ELECTRO DEPOT.



Table of Contents

A

Product overview

Parts

B

Product usage

Installing your new appliance
Reversing the door
Display controls
Using your appliance
Helpful hints and tips

C

Cleaning and maintenance

Cleaning and care
Troubleshooting

Parts

- | | |
|------------------------------|---------------------------------|
| A Display panel | H Adjustable bottom feet |
| B Shelf part (Upper) | I Door switch |
| C Upper air duct | J Door |
| D Lower air duct | K Door gasket |
| E Shelf part (Middle) | L Freezer shelf (Big) |
| F Drawer | M Freezer shelf (Small) |
| G Shelf part (Lower) | |

**Note:**

- Due to unceasing modification of our products, your refrigerator may be slightly different from this instruction manual, but its functions and using methods remain the same.
- To get the best energy efficiency of this product, please place all shelves, drawers and baskets on their original position as the illustration above.
- Under freezer mode, the whole space is a 4-star area;

Installing your new appliance

Before using the appliance for the first time, you should be informed of the following tips.



Warning!

- For proper installation, this refrigerator must be placed on a level surface of hard material that is the same height as the rest of the flooring. This surface should be strong enough to support a fully loaded refrigerator.
- The rollers, which are not castors, should be only used for forward or backward movement. Moving the refrigerator sideways may damage your floor and the rollers.

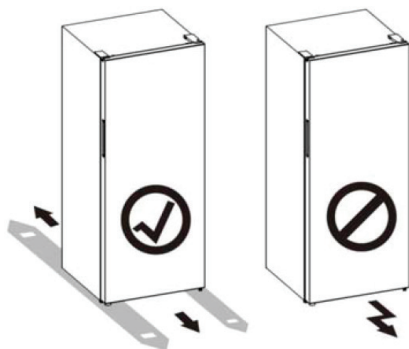

Ventilation of appliance



In order to improve efficiency of the cooling system and save energy, it is necessary to maintain good ventilation around the appliance for the dissipation of heat. For this reason, sufficient clear space should be available around the refrigerator.

Suggest: It is advisable for there to be 50mm of space from the back to the wall, at least 100mm from its top, at least 100mm from its side to the wall and a clear space in front to allow the doors to open 135°. As shown in follow diagrams.

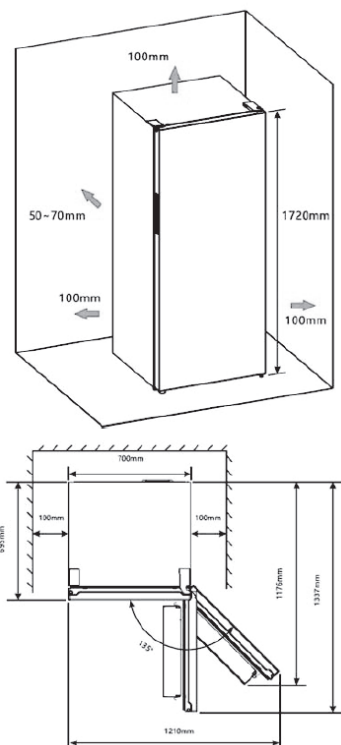
**Note:**

- This appliance performs well within the climate class from SN to T showed in the table below. It may not work properly if being left at a temperature above or below the indicated range for a long period.

Climate class	Ambient temperature
SN	+10°C to +32°C
N	+16°C to +32°C
ST	+16°C to +38°C
T	+16°C to +43°C

- Stand your appliance in a dry place to avoid high moisture.
- Keep the appliance out of direct sunlight, rain or frost. Stand the appliance away from heat sources such as stoves, fires or heaters.

Leveling of appliance

- For sufficient leveling and air circulating in the lower rear section of the appliance, the bottom feet may need to be adjusted. You can adjust them manually by hand or by using a suitable spanner.

Tools you will need:

Philips Screwdriver & Slotted Screwdriver (Not provided)

- To allow the doors to self-close, tilt the top backwards by 10-15mm.

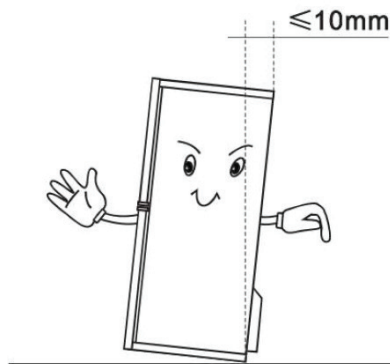

- You can adjust them manually by hand or using a suitable spanner.

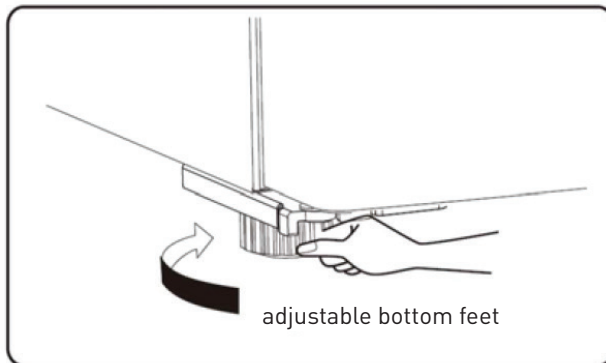

**Note:**

- If required you may lay the refrigerator on its back in order to gain access to the base, you should rest it on soft foam packaging or similar material to avoid damaging the backboard of the refrigerator.
- There is no need to install these accessories under normal usage. Only under the extreme circumstances, that is opening the door about 90 degree, this refrigerator may take risk of tipping. Then rubber supporting pad should be fastened to the lower base cover to steady this appliance.

1. Tilt appliance to find screw hole on the left of lower base cover.

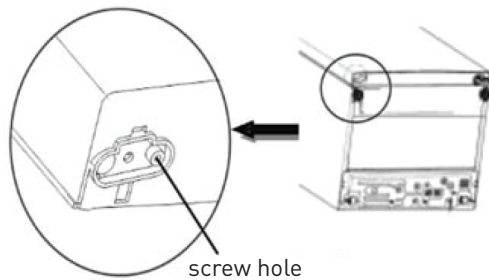

2. Put screw into the hole of rubber supporting pad.

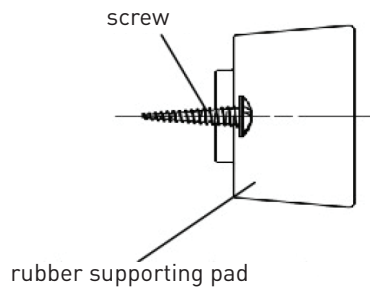

3. Make screw in alignment with the hole on lower base cover. Fasten rubber supporting pad to the base cover firmly by a cross screwdriver (self-provided).

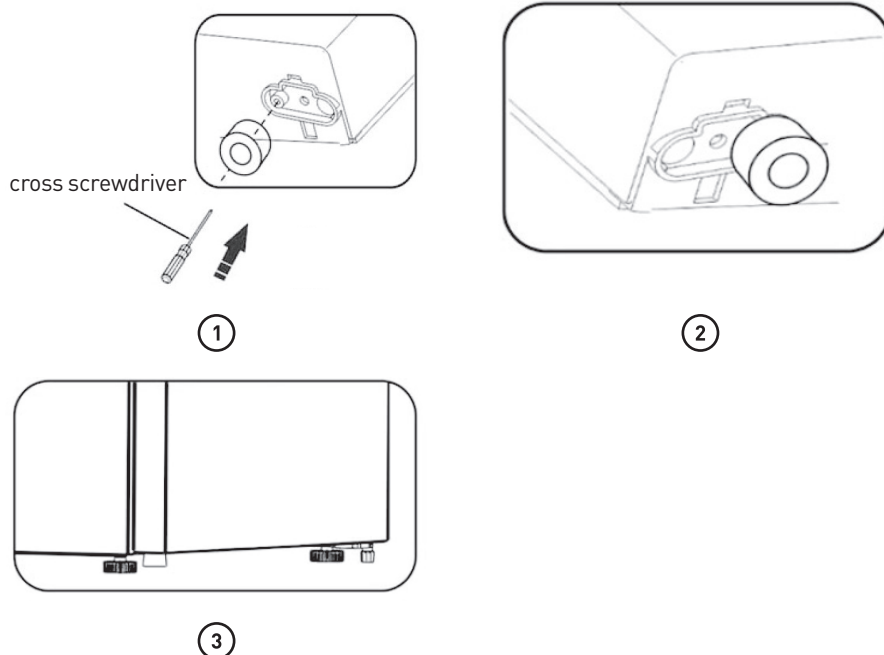

Reversing the door

The side at which the door opens can be changed, from the right side (as supplied) to the left side, if the installation site requires.

Warning! When reversing the door, the appliance must not be connected to the mains. Ensure that the plug is removed from the mains socket.

Tools you will need:

Not provided



8mm socket wrench



Thin-blade screwdriver



Putty knife



Cross-shaped screwdriver



Monkey wrench



8mm wrench

Additional parts (in the plastic bag)



Big screw hole cover

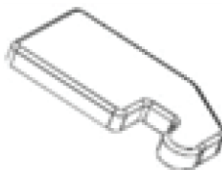

Left hinge cover



Upper hinge-left



Note: If required you may lay the refrigerator on its back in order to gain access to the base, you should rest it on soft foam packaging or similar material to avoid damaging the backboard of the refrigerator. To reverse the door, the following steps are generally recommended.

1. Use a putty knife or thin-blade screwdriver to prize the screw hole cover which is at the top left corner of the refrigerator, and the upper hinge cover which is at the top right corner of the refrigerator.

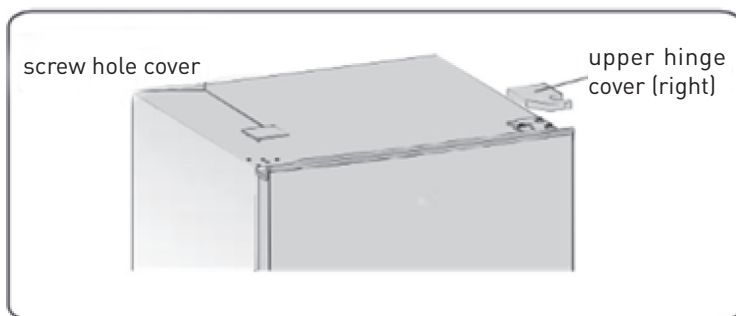

2. Unscrew the special flange self-tapping screws which are used for fixing the right upper hinge part by an 8mm socket driver or a spanner (please support the upper door with your hand when doing it).

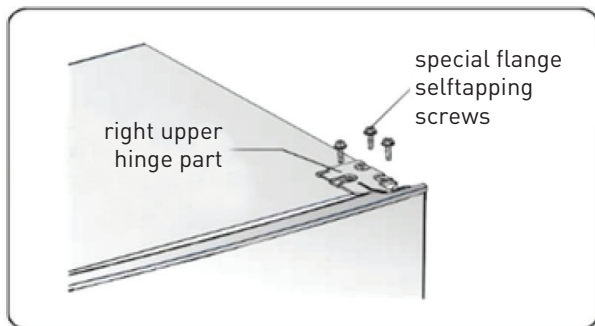

3. Remove the door from the lower hinge.



Note: When removing the door, watch for washer(s) between the lower hinge and the bottom of the lower door that may stick to the door. Do not loose.

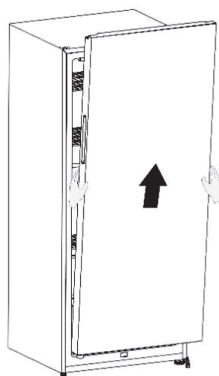

4. Place it on a smooth surface with its panel upwards. Loose screw 2 and part 1, then install them to the left side and tighten securely.

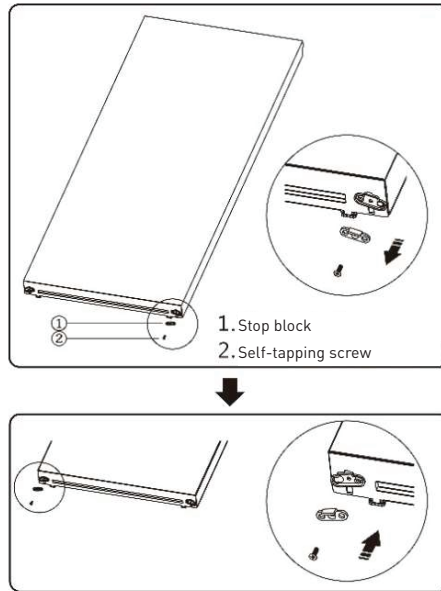

5. Lay the refrigerator on soft foam packaging or similar material. Remove both adjustable bottom feet parts, and the lower hinge part by unscrewing the special flange self-tapping screws.

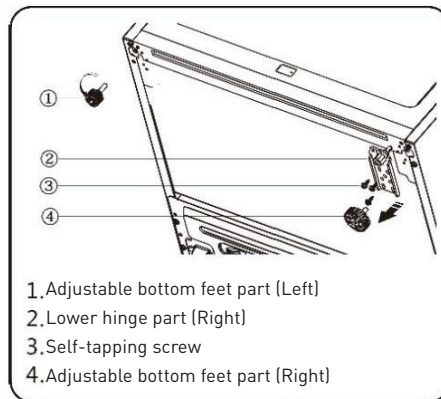

6. Loose out the lower hinge pin, change it to the reverse hole site, then tighten it into position follow the picture below.

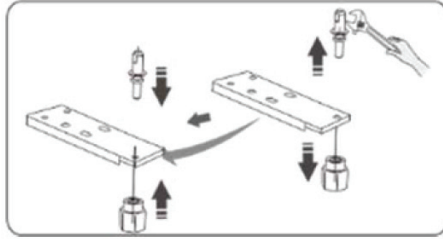

7. Replace the lower hinge part to the left side and fixing it with the special flange self-tapping screws. Replace the adjustable bottom feet parts to another side and fixing it.

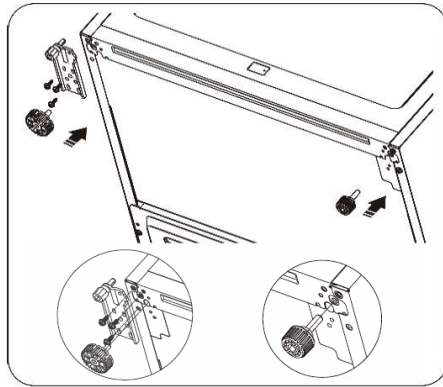

8. Transfer the door to the property position, adjust the lower hinge part, and make the hinge axis into the lower hole of the door.

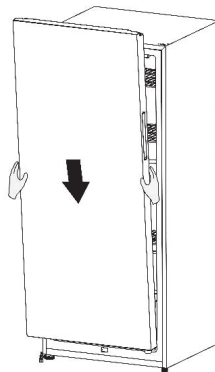

9. Transfer the upper hinge part and make the upper hinge axis into the upper hole of the door, and adjust the position of the door (please support the door with your hand when doing it), fixing the upper hinge part with the special flange self-tapping screws.

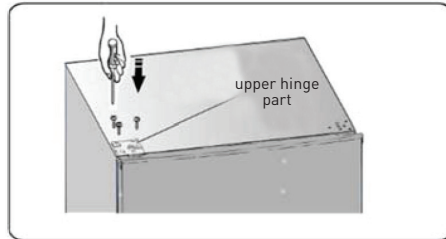

10. Install the big screw hole cover (which is in the plastic bag) on the top right corner of the refrigerator. Install the upper hinge cover (which is in the plastic bag) on the left corner. Put the other upper hinge cover into the plastic bag.

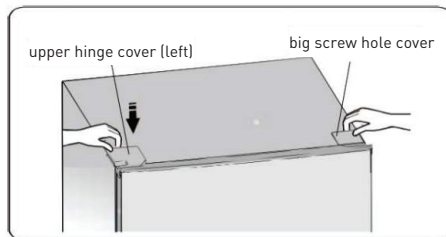

Display controls

Use your appliance according to the following control regulations, your appliance has the corresponding functions as the control panels showed in the pictures below.



Controlling the temperature

Use your appliance according to the following control regulations, your appliance has the corresponding functions as the control panels showed in the pictures below.

**Caution!**

When you set a temperature, you set an average temperature for the whole refrigerator cabinet. Temperatures inside each compartment may vary from the temperatures displayed on the panel, depending on how much food you store and where you place it. High or low room temperature may also affect the actual temperature inside the appliance.

1. **POWER**

Press and hold the **POWER** button at least 3 seconds to enter/exit standby mode. After entering the standby mode, the  icon will light up, the temperature area will display «OF», other icons will be extinguished, and other key functions will be invalid, until the original control state will be restored after pressing the button again to exit the standby mode.

2. **Freezer/Fridge conversion**

Press and hold  button for 3 seconds to convert between freezer compartment and fridge compartment. After that, the light will go out first, and then turn on or flash once, which is a normal phenomenon that the control system has realized switching.

**Caution!**

- Before changing the compartment setting, make sure that the stored food is suitable for new setting mode. If not, please empty it first.
- When the freezer mode is changed to fridge mode, please open the door for 5 minutes before putting in the food that needs to be refrigerated.
- When the fridge mode is changed to freezer mode, please close the door and run for 200 minutes before putting in the food that needs to be frozen.
- When the fridge mode is changed to freezer mode, ensure there are no bottled or canned drinks (especially carbonated drinks) in the freezer compartment. Bottles and cans may explode.

3. **TEMP.**

Press the  button to adjust the temperature to the desired setting.

If you have set the Freezer compartment type to Fahrenheit, the temperature will be set in the following sequence.

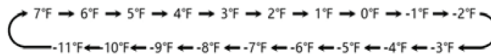

If you have set the Freezer compartment type to Celsius, the temperature will be set in the following sequence.

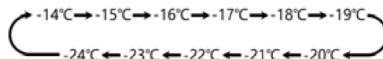

If you have set the Fridge compartment type to Fahrenheit, the temperature will be set in the following sequence.

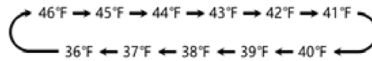

If you have set the Fridge compartment type to Celsius, the temperature will be set in the following sequence.

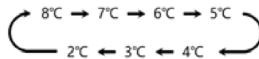



4. °F/°C

Press and hold the  button for 3 seconds to toggle between Celsius and Fahrenheit on the display.

5. Door Alarm

When the door has been opened for over 2 minutes, the door alarm will come on.



In case of door alarm, the door alarm indicator will light up and blink, and «dr» is displayed in the temperature display area, meanwhile, the buzzer will sound 3 times every 1 minute and will stop alarming automatically after 8 minutes. The door alarm can be cleared by closing the door.

- In case of door alarm, it can be turned off by closing the door.
- In case of door alarm, you can press and hold the  button for at least hold 3 seconds to clear the door alarm sound, and then the control panel will show “dr” and the  icon will light.
- To save energy, please avoid keeping the door open for a long time when using the appliance.



6. Energy Saving



This function makes the refrigerator work in a power saving mode which is useful for reducing energy consumption when you are away.

Press the  button to turn on the Energy saving function. The  icon will be illuminated.

- When the Energy Saving function is on, in the fridge state, the temperature is set to 6°C (43°F); in the freezer state, the temperature is set to -17°C (1°F).
- When Energy Saving function is on, you can turn it off by pressing the  or  button and the refrigerator temperature setting will revert back to the previous setting.

7. Super Freeze



The Super Freeze feature helps to keep the food stored in the freezer at the set temperature during periods of high usage, large grocery loads, or temporarily warm room temperatures. In the freezer state, press the  button to turn on the Super Freeze function. The  icon will be illuminated.



- When the Super Freeze function is on, in the freezer state, the temperature is set to -24°C (-11°F).
- When Super Freeze function is on, you can turn it off by pressing the  or  button and the refrigerator temperature setting will revert back to the previous setting.
- Super Freeze will automatically turn off after 52 hours.



Note: Do not leave glass bottles or canned drinks (especially carbonated drinks) in the freezer compartment. Bottles and cans may explode.

8. Super Cool



The Super Cool feature helps to keep food stored in the refrigerator at the set temperature during periods of high usage, large grocery loads, or temporarily warm room temperatures. In the fridge state, press the  button to turn on the Super Cool function. The  icon will be illuminated.

- When the Super Cool function is on, in the fridge state, the temperature is set to 2°C (36°F).
- When Super Cool function is on, you can turn it off by pressing the  or  button and the refrigerator temperature setting will revert back to the previous setting.
- Super Cool will automatically turn off after 6 hours.

9. Demo mode

Demo mode is for store display and it prevents the refrigerator from generating cool air. In this of Cooling off Mode, the refrigerator may seem like it is working but it will not make cool air. The display panel will show special segments as follow.



Press and hold the  and  buttons at the same time for 3 seconds to turn off the demo mode and the buzzer gave a long sound.

Using your appliance

Your appliance has the accessories as the “Description of the appliance” showed in general, with this part of instruction you can have the right way to use them. We recommend that you read through them carefully before using the appliance.



Fridge **Under fridge mode**

Door rack

- It is suitable for the storage of eggs, canned liquid, bottled drinks and packed food, etc. Do not place too many heavy things in the racks.

Drawer

The drawer is suitable for storage of vegetables and fruit, etc.

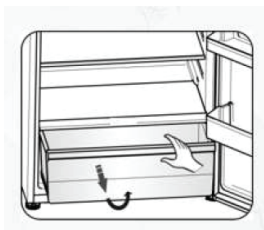

Freezer

under freezer mode

- It is suitable for the storage of foods required to be frozen, such as meat, ice, etc.



Caution!

- Do not close refrigerator door when installing deep bracket, It may damage the unit.
- Ensure that drink bottles are not left in the freezer for a longer time than needed as freezing liquid may cause the bottle to break.

Shelf in Refrigerator chamber

1. There are shelves in refrigerator chamber, and they can be taken out to be cleaned.

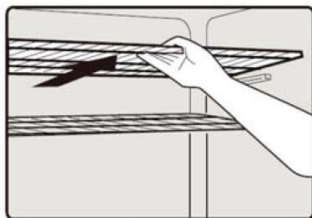

Helpful hints and tips

Energy saving tips

We recommend that you follow the tips below to save energy.

- Try to avoid keeping the door open for long periods in order to conserve energy. Ensure the appliance is away from any sources of heat (Direct sunlight, electric oven or cooker etc.)
- Don't set the temperature colder than necessary.
- Don't store warm food or evaporating liquid in the appliance.
- Place the appliance in a well ventilated, humidity free, room. Please refer to Installing your new appliance chapter.

- If the diagram shows the correct combination for the drawers, crisper and shelves, do not adjust the combination as this is designed to be the most energy efficient configuration.

Hints for fresh food refrigeration

- Do not place hot food directly into the refrigerator or freezer, the internal temperature will increase resulting in the compressor having to work harder and will consume more energy.
- Do cover or wrap the food, particularly if it has a strong flavor.
- Place food properly so that air can circulate freely around it.

Hints for refrigeration

- Meat (All Types) Wrap in polythene food: wrap and place on the glass shelf above the vegetable drawer. Always follow food storage times and use by dates suggested by manufacturers.
- Cooked food, cold dishes, etc.:
They should be covered and may be placed on any shelf.
- Fruit and vegetables:
They should be stored in the special drawer provided.
- Butter and cheese:
Should be wrapped in airtight foil or plastic film wrap.
- Milk bottles:
Should have a lid and be stored in the door racks.

Hints for freezing

- When first starting-up or after a period out of use, let the appliance run at least 2 hours on the higher settings before putting food in the compartment.
- Prepare food in small portions to enable it to be rapidly and completely frozen and to make it possible to subsequently thaw only the quantity required.
- Wrap up the food in aluminum foil or polyethylene food wraps which are airtight,
- Do not allow fresh, unfrozen food to touch the food which is already frozen to avoid temperature rise of the latter.
- Iced products, if consumed immediately after removal from the freezer compartment, will probably cause frost burns to the skin.
- It is recommended to label and date each frozen package in order to keep track of the storage time.

Hints for the storage of frozen food

- Ensure that frozen food has been stored correctly by the food retailer
- Once defrosted, food will deteriorate rapidly and should not be re-frozen. Do not exceed the storage period indicated by the food manufacturer.

Switching off your appliance

If the appliance needs to be switched off for an extended period, the following steps should be taken to prevent mold on the appliance.

1. Remove all food.
2. Remove the power plug from the mains socket.
3. Clean and dry the interior thoroughly.
4. Ensure that all the doors are wedged open slightly to allow air to circulate.

To avoid contamination of food, please respect the following instructions

- Opening the door for long periods can cause a significant increase of the temperature in the compartments of the appliance.
- Clean regularly surfaces that can come in contact with food and accessible drainage systems.
- Store raw meat and fish in suitable containers in the refrigerator, so that it is not in contact with or drip onto other food.
- Two-star frozen-food compartments are suitable for storing pre-frozen food, storing or making icecream and making ice cubes.
- One-, two- and three- star compartments are not suitable for the freezing of fresh food.

Order	Compartments TYPE	Target storage temp.(°C)	Appropriate food
1	Fridge	+2~+8	Eggs, cooked food, packaged food, fruits and vegetables, dairy products, cakes, Drinks and other foods which are not suitable for freezing.
2	[***]* - Freezer	≤-18	Seafood(fish, shrimp, shellfish), freshwater aquatic products and meat products(recommended time is 3 months - nutrition values and taste decrease with time), suitable for frozen fresh food.
3	*** - Freezer	≤-18	Seafood(fish, shrimp, shellfish), freshwater aquatic products and meat products(recommended time is 3 months - nutrition values and taste decrease with time). Not suitable for freezing fresh food.
4	** - Freezer	≤-12	Seafood(fish, shrimp, shellfish), freshwater aquatic products and meat products(recommended time is 2 months - nutrition values and taste decrease with time). Not suitable for freezing fresh food.
5	* - Freezer	≤-6	Seafood(fish, shrimp, shellfish), freshwater aquatic products and meat products(recommended time is 1 month - nutrition values and taste decrease with time). Not suitable for freezing fresh food.

Order	Compartments TYPE	Target storage temp.(°C)	Appropriate food
6	0-star	-6~0	Fresh pork, beef, fish, chicken, some packaged processed foods, etc.(Recommended to eat within the same day, preferably not later than 3 days).
7	Chill	-2~+3	Fresh/frozen pork, beef, fish, chicken, freshwater aquatic products, etc. (7 days below 0°C and above 0°C is recommended for consumption within that day, preferably no more than 2 days). Seafood (less than 0 for 15 days, it is not recommended to store above 0°C).
8	Fresh Food	0~+4	Fresh pork, beef, fish, chicken, cooked food, etc.(Recommended to eat within the same day, preferably no more than 3 days).
9	Wine	+5~+20	Red wine, white wine, sparkling wine etc.



Note: please store different foods according to the compartments or target storage temperature of your purchased products.

- If the refrigerating appliance is left empty for long periods, switch off, defrost, clean, dry, and leave the door open to prevent mould developing within the appliance.

Water dispenser cleaning(special for water dispenser products):

- Clean water tanks if they have not been used for 48h; flush the water system connected to a water supply if water has not been drawn for 5 days.



WARNING! Food needs to be packed in bags before putting into the refrigerator, and liquids need to be packed in bottles or capped containers to avoid the problem that the product design structure is not easy to clean.

Cleaning and care

For hygienic reasons the appliance (including exterior and interior accessories) should be cleaned at least every two months.



Warning!

To avoid electrical shock, the appliance must not be connected to the main power supply during cleaning. Before cleaning, switch the appliance off and remove the plug from the main socket.

Exterior cleaning

To maintain good appearance of your appliance, you should clean it regularly, ethereal oil, abrasive cleansers or organic solvent such as Benzene for cleaning. They may damage the surface of the appliance and may cause fire.

Interior cleaning

You should clean the appliance interior regularly. It will be easier to clean when food stocks are low. Wipe the inside of the fridge freezer with a weak solution of backing soda and water, and then rinse with warm water using a wrung-out sponge or cloth. Wipe completely dry before replacing the shelves and baskets. Thoroughly dry all surfaces and removable parts before putting them back into place.

Although this appliance automatically defrosts, a layer of frost may occur on the freezer compartment's interior walls if the freezer door is opened frequently or kept open too long. If the frost is too thick, choose a time when the freezer is nearly empty and proceed as follows:

1. Remove existing food and accessories baskets, unplug the appliance from the main power and leave the doors open. Ventilate the room thoroughly to accelerate the process.
2. When defrosting is completed, clean your freezer as described above.

- Spray water onto a cleaning cloth instead of spraying directly on the surface of the appliance. This helps ensure an even distribution of moisture to the surface.
- Clean the doors, handles and cabinet surfaces with a mild detergent and then wipe dry with a soft cloth.

**Caution!**

- Don't use sharp objects to clean with, as they are likely to scratch the surface.
- Don't use Thinner, Car detergent, bleach, your freezer as described above.

**Warning!**

Do not use sharp objects to remove frost from the freezer compartment. Only after the interior is completely dry should the appliance be switched back on and plugged back into the main socket.

Door seals cleaning

Take care to keep door seals clean. Sticky food and drinks can cause seals to stick to the cabinet and tear when you open the door. Wash seal with a mild detergent and warm water. Rinse and dry it thoroughly after cleaning.



Caution! Only after the door seals are completely dry should the appliance be powered on.

Replacing the LED light

- This product contains a light source of energy efficiency class G.
- Light source in this product can only be replaced by qualified professionals.
- Please contact after-sales service if the light source fails.
- The light source shall be removed at the end of the product's useful life, with sorting and recycling done separately.



Warning: The LED light must be replaced by a competent person. If the LED light is damaged, follow the steps below:

1. Unplug your appliance.
2. Remove light cover by rising up and pulling out the LED light.
3. Hold the LED light with one hand and pull it with the other hand while pressing the connector latch.
4. Replace LED light and snap it correctly in place and recover the light cover.

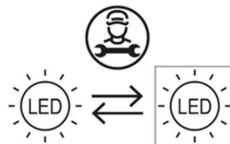

Troubleshooting

If you experience a problem with your appliance or are concerned that the appliance is not functioning correctly, you can carry out some easy checks before calling for service, please see below.



Warning! Don't try to repair the appliance yourself. If the problem persists after you have made the checks mentioned below, contact a qualified electrician, authorized service engineer or the shop where you purchased the product.

Problem	Possible cause & Solution
Appliance is not working correctly	<ul style="list-style-type: none">• Check whether the power cord is plugged into the power outlet properly.• Check the fuse or circuit of your power supply, replace if necessary.• It is normal that the freezer is not operating during the defrost cycle, or for a short time after the appliance is switched on to protect the compressor.

Problem	Possible cause & Solution
Odors from the compartments	<ul style="list-style-type: none"> • The interior may need to be cleaned. • Some food, containers or wrapping cause odors.
Noise from the appliance	<p>The sounds below are quite normal:</p> <ul style="list-style-type: none"> • Compressor running noises. • Air movement noise from the small fan motor in the freezer compartment or other compartments. • Gurgling sound similar to water boiling. • Popping noise during automatic defrosting. • Clicking noise before the compressor starts. <p>Other unusual noises are due to the reasons below and may need you to check and take action:</p> <ul style="list-style-type: none"> • The cabinet is not level. • The back of appliance touches the wall. • Bottles or containers fallen or rolling.
The motor runs continuously	<p>It is normal to frequently hear the sound of the motor, it will need to run more when in following circumstances:</p> <ul style="list-style-type: none"> • Temperature setting is set colder than necessary. • Large quantity of warm food has recently been stored within the appliance. • The temperature outside the appliance is too high. • Doors are kept open too long or too often. • After you installing the appliance or it has been switched off for a long time.
A layer of frost occurs in the compartment	<ul style="list-style-type: none"> • Check that the air outlets are not blocked by food and ensure food is placed within the appliance to allow sufficient ventilation. Ensure that door is fully closed. To remove the frost, please refer to the "Cleaning and care" chapter
Temperature inside is too warm	<ul style="list-style-type: none"> • You may have left the doors open too long or too frequently; or the doors are kept open by some obstacle; or the appliance is located with insufficient clearance at the sides, back and top.
Temperature inside is too cold	<ul style="list-style-type: none"> • Increase the temperature by following the "controls panel" chapter.
Doors can't be closed easily	<ul style="list-style-type: none"> • Check whether the top of the refrigerator is tilted back by 10-15mm to allow the doors to self-close, or if something inside is preventing the doors from closing.

Bedankt!

Proficiat met uw keuze voor een product van VALBERG. De selectie en de testen van de toestellen van VALBERG gebeuren volledig onder controle en supervisie van ELECTRO DEPOT. We staan garant voor de kwaliteit van de toestellen van VALBERG, die uitmunten in hun eenvoudig gebruik, hun betrouwbare werking en hun onberispelijke kwaliteit.

ELECTRO DEPOT beveelt de VALBERG toestellen aan en is ervan overtuigd dat u uiterst tevreden zal zijn bij elk gebruik van het toestel. Welkom bij ELECTRO DEPOT.

Bezoek onze website: www.electrodepot.be



ELECTRO DEPOT

52

NL

A

**Overzicht van het
toestel**

Onderdelen

B

**Gebruik van het
toestel**

Uw nieuw apparaat installeren
De deurrichting omkeren
Bediening van het display
Uw apparaat gebruiken
Handige hints en tips

C

**Reiniging en
onderhoud**

Reiniging en onderhoud
Probleemoplossing

Onderdelen

A Displaypaneel

B Legplank (Boven)

C Bovenste luchtleiding

D Onderste luchtleiding

E Legplank (Midden)

F Lade

G Legplank (Onder)

H Onderste stelvoetjes

I Deurschakelaar

J Deur

K Deurpakking

L Legplank diepvries (Groot)

M Legplank diepvries (Klein)



Opmerking:

- Omwille van continue aanpassingen aan onze producten, is het mogelijk dat uw koelkast lichtjes afwijkt van wat in deze gebruiksaanwijzing is vermeld, zijn werking en gebruikswijze blijven echter hetzelfde.
- Voor de beste energie-efficiëntie van dit product, plaats alle legplanken, laden en manden op hun originele positie, zoals in de bovenstaande afbeelding weergegeven.
- In de vriesmodus is de volledige ruimte 4-sterren.

Uw nieuw apparaat installeren

Lees de volgende tips voordat u het apparaat voor de eerste keer gebruikt.



Waarschuwing!

- Voor een juiste installatie, plaats deze koelkast op een vlakke ondergrond van een hard materiaal dat zich op dezelfde hoogte bevindt als de rest van de vloer. Dit oppervlak moet voldoende sterk zijn om een volledig geladen koelkast te kunnen dragen.
- De rollen, die geen zwenkwielen zijn, mogen alleen worden gebruikt om het apparaat vooruit of achteruit te verplaatsen. Als u de koelkast zijwaarts verplaatst, kunnen uw vloer en de rollen beschadigd raken.

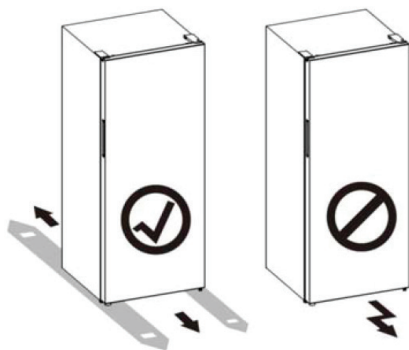

Ventilatie van het apparaat

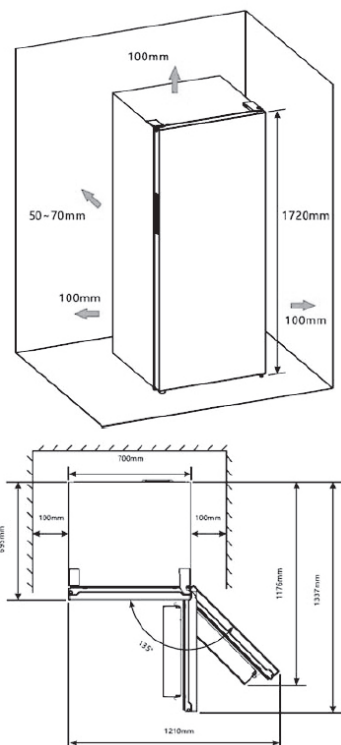

Om de doeltreffendheid van het koelsysteem te verbeteren en energie te besparen, is het noodzakelijk een goede ventilatie rondom het apparaat te handhaven voor een juiste afvoer van de warmte. Zorg er aldus voor dat er voldoende vrije ruimte rondom de koelkast is. **Advies:** Het is raadzaam dat er een vrije ruimte is van 50 mm tussen de achterkant en het apparaat, minstens 100 mm aan de bovenkant, minstens 100 mm tussen de zijkanen en de muur, en voldoende vrije ruimte aan de voorkant zodat de deuren 135° open kunnen. Zoals weergegeven in de volgende tekeningen.

**Opmerking:**

- Dit apparaat presteert goed binnen de klimaatklasse van SN tot T, die in de onderstaande tabel is aangegeven. Het is mogelijk dat het apparaat niet goed werkt als het langere tijd bij een temperatuur boven of onder het aangegeven bereik werkt.

Klimaatklasse	Omgevingstemperatuur
SN	+10°C tot +32°C
N	+16°C tot +32°C
ST	+16°C tot +38°C
T	+16°C tot +43°C

- Plaats uw toestel in een droge ruimte om een hoge vochtigheid te vermijden.
- Houd het apparaat uit de buurt van direct zonlicht, regen of vorst. Plaats het apparaat uit de buurt van een warmtebron, zoals kachels, open haarden of verwarmingstoestellen.

Het apparaat waterpas zetten

- Voor voldoende nivellering en luchtcirculatie in het achterste gedeelte onderaan het apparaat kan het nodig zijn de onderste voetjes af te stellen. U kunt deze handmatig of met een geschikte steeksleutel afstellen.

Benodigd gereedschap:

Kruiskop- en platkopschroevendraaier (niet inbegrepen)

- Kantel de bovenkant 10-15 mm naar achteren zodat de deuren uit zichzelf sluiten.

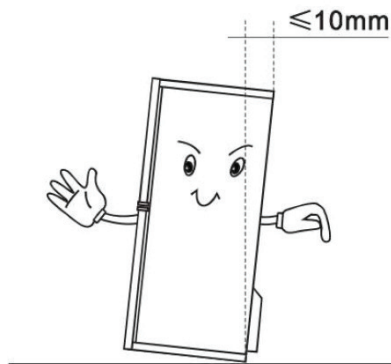

- U kunt deze handmatig of met een geschikte steeksleutel afstellen.

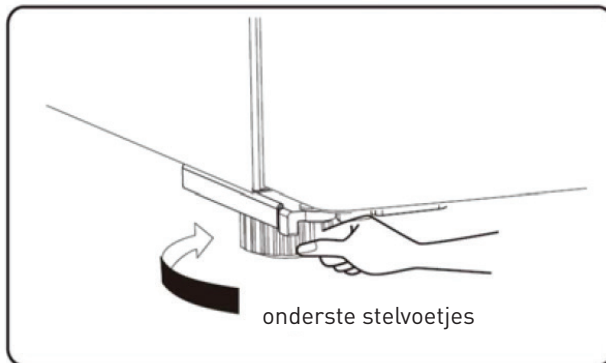

**Opmerking:**

- Indien nodig kunt u de koelkast op zijn rug leggen om toegang te krijgen tot de onderkant. Leg de koelkast op een zachte schuimverpakking of soortgelijk materiaal om te voorkomen dat het achterpaneel van de koelkast wordt beschadigd.
- Bij normaal gebruik is het niet nodig om deze accessoires te installeren. Alleen onder extreme omstandigheden, namelijk wanneer de deur ongeveer 90 graden wordt geopend, kan deze koelkast kantelen. Maak vervolgens de rubberen steunpad vast aan de bodemplaat om dit apparaat te stabiliseren.

1. Kantel het apparaat om het schroefgat aan de linkerkant van de bodemplaat te vinden.

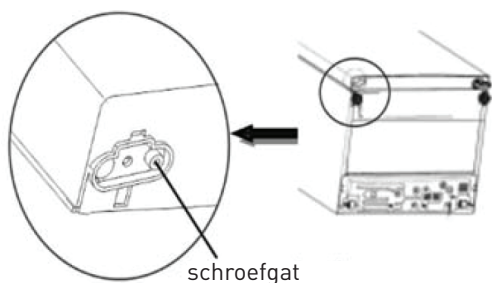

2. Steek de schroef in het gat van de rubberen steunpad.

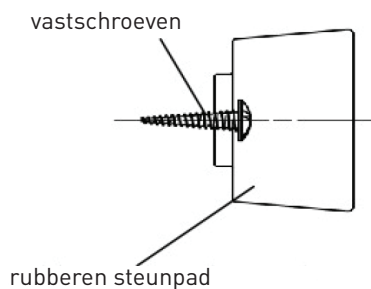

3. Breng de schroef op één lijn met het gat op de bodemplaat. Maak de rubberen steunpad stevig aan de bodemplaat vast met een kruiskopschroevendraaier (niet inbegrepen).

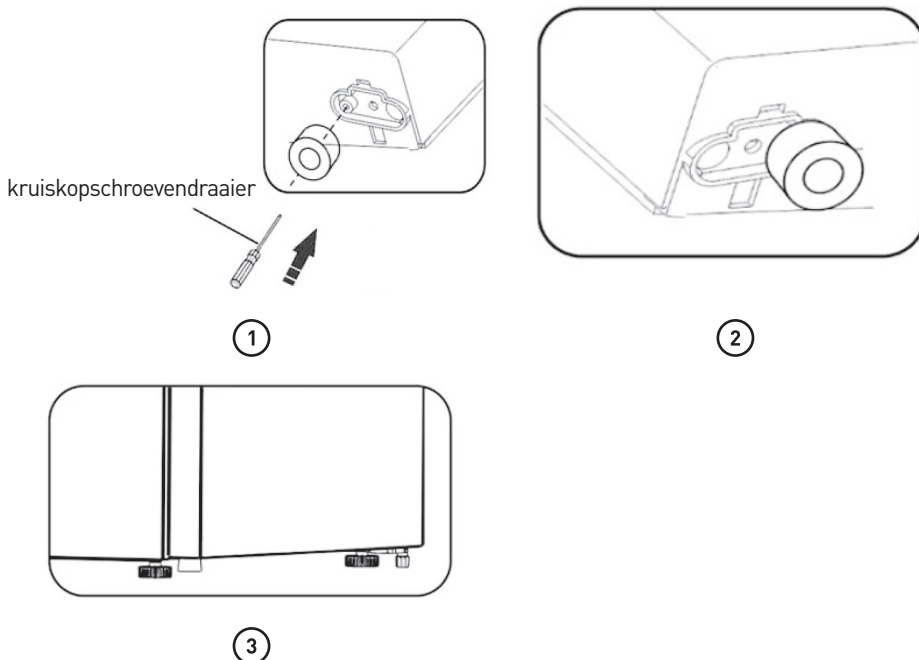

De deurrichting omkeren

De openingsrichting van de deur kan worden gewijzigd van de rechterkant (zoals geleverd) naar de linkerkant, wanneer de plaats van installatie dit vereist.

Waarschuwing! Bij het omkeren van de deurrichting mag het apparaat niet op de voeding zijn aangesloten. Zorg ervoor dat de stekker uit het stopcontact is gehaald.

Benodigd gereedschap:

Niet inbegrepen



8mm dopsleutel



Smalle
platkopschroevendraaier



Plamuurmes

B

Gebruik van het toestel



Kruiskopschroevendraaier



Moersleutel



8mm sleutel

Extra onderdelen (in de plastic zak)



Grote schroefgatafdekking

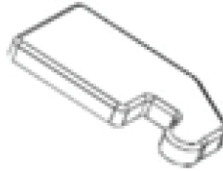

Linker scharnierkap

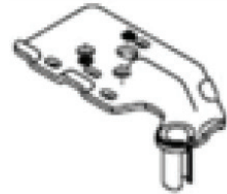

Scharnier linksboven



Opmerking: Indien nodig kunt u de koelkast op zijn rug leggen om toegang te krijgen tot de onderkant. Leg de koelkast op een zachte schuimverpakking of soortgelijk materiaal om te voorkomen dat het achterpaneel van de koelkast wordt beschadigd. Om de deurrichting om te keren, worden de volgende uit te voeren stappen over het algemeen aanbevolen.

1. Gebruik een plamuurmes of een smalle platkopschroevendraaier om de schroefgatafdekking in de linkerbovenhoek van de koelkast en de bovenste scharnierkap in de rechterbovenhoek van de koelkast af te halen.

schroefgatafdekking

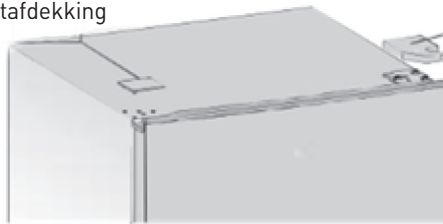
bovenste
scharnierkap
(rechts)

2. Draai de speciale zelftappende schroeven met flenskop, die het scharniergedeelte rechtsboven vasthouden, los met een 8 mm dopsleutel of een steeksleutel (ondersteun de bovenste deur met uw hand wanneer u dit doet).

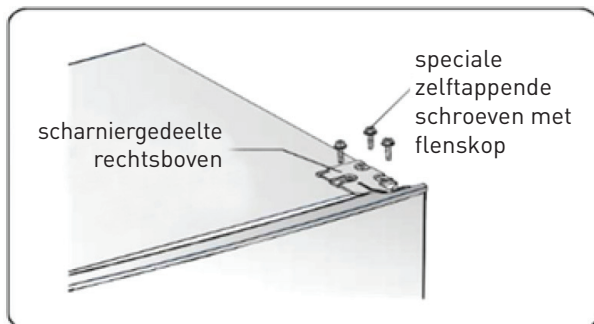

3. Verwijder de deur van het onderste scharnier.



Opmerking: Let bij het verwijderen van de deur op de sluitring(en) tussen het onderste scharnier en de onderkant van de onderste deur die aan de deur kunnen vastkleven. Verlies ze niet.

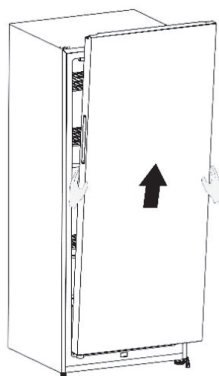

4. Leg de deur op een gladde ondergrond met het paneel naar boven gericht. Maak schroef 2 en deel 1 los, monteer ze dan aan de linkerkant en draai ze opnieuw stevig vast.

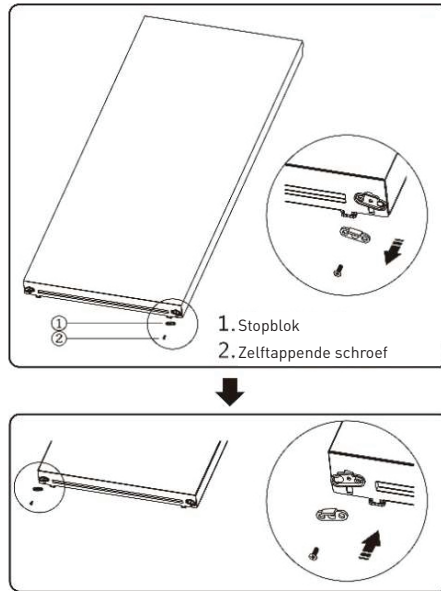

5. Leg de koelkast op een zachte schuimverpakking of soortgelijk materiaal. Verwijder beide onderste stelvoetjes en het onderste scharniergedeelte door de speciale zelftappende schroeven met flenskop los te draaien.

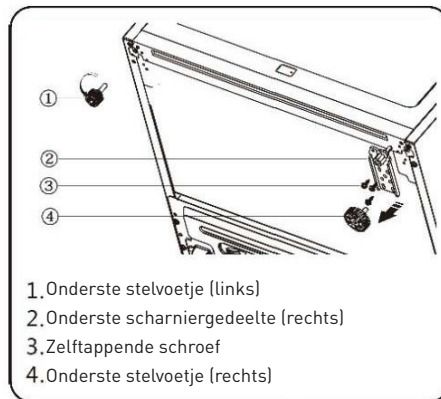

6. Maak de onderste scharnierpen los, keer het plaatje om zodat het gat zich aan de andere kant bevindt en draai vervolgens vast volgens onderstaande afbeelding.

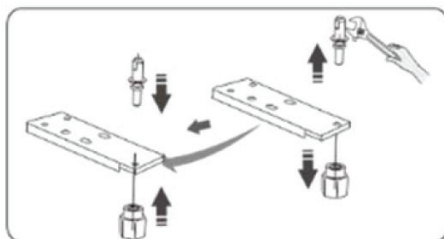

7. Breng het onderste scharniergedeelte opnieuw aan de linkerkant aan en maak deze vast met de speciale zelftappende schroeven met flenskop. Breng de onderste stelvoetjes naar de andere kant en maak ze vast.

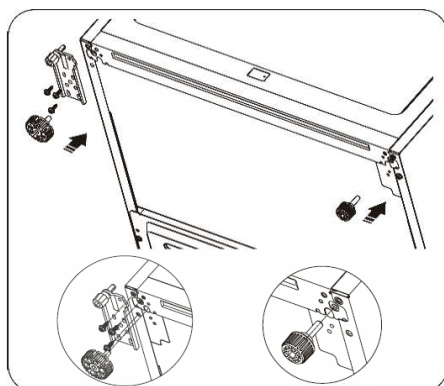

8. Zet de deur in de juiste positie, stel het onderste scharniergedeelte af en steek de scharnieras in het onderste gat van de deur aan.

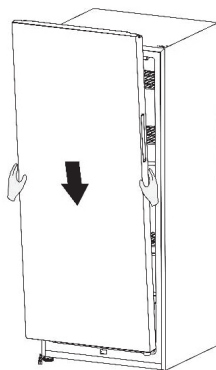

B

Gebruik van het toestel

9. Breng het bovenste scharniergedeelte aan, steek de bovenste scharnieras in het bovenste gat van de deur, pas de positie van de deur aan (ondersteun de deur met uw hand wanneer u dit doet) en maak het bovenste scharniergedeelte vast met de zelftappende schroeven met flenskop.

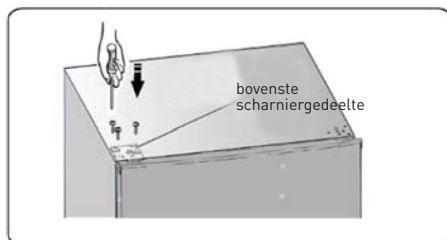

10. Installeer de grote schroefgatafdekking (dat in de plastic zak zit) op de rechterbovenhoek van de koelkast. Installeer de bovenste scharnierkap (dat in de plastic zak zit) op de linkerhoek. Doe de bovenste scharnierkap in de plastic zak.

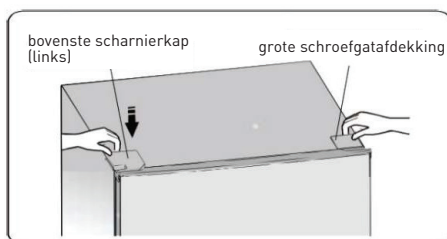

Bediening van het display

Gebruik uw apparaat volgens de volgende bedieningsvoorschriften, uw apparaat is voorzien van dezelfde functies als de bedieningspanelen die in de onderstaande afbeeldingen worden getoond.





De temperatuur regelen

Gebruik uw apparaat volgens de volgende bedieningsvoorschriften, uw apparaat is voorzien van dezelfde functies als de bedieningspanelen die in de onderstaande afbeeldingen worden getoond.

**Voorzichtig!**

Wanneer u een temperatuur instelt, stelt u een gemiddelde temperatuur in voor de volledige koelkast. De temperaturen in elk compartiment kunnen afwijken van de temperaturen op het paneel, afhankelijk van de hoeveelheid voedsel dat wordt bewaard en waar u het plaatst. Een hoge of lage kamertemperatuur kan tevens de werkelijke temperatuur in het apparaat beïnvloeden.

1. **POWER** Hold 3 sec. **AAN/UIT**

Houd de  knop minstens 3 seconden ingedrukt om de stand-bymodus te openen/af te sluiten. Na het openen van de stand-bymodus, is het  pictogram opgelicht, geeft het temperatuurgebied "OF" weer, worden de andere pictogrammen niet weergegeven en zijn de andere toetsfuncties inactief, totdat de originele bedieningsstatus wordt hersteld door opnieuw op de toets te drukken om de stand-by modus te verlaten.

2. **F** Hold 3 sec. **Omschakeling tussen diepvries en koelkast**

Houd de  knop 3 seconden ingedrukt om te schakelen tussen het vriesvak en het koelvak. Het licht gaat eerst uit en gaat vervolgens aan of knippert één keer, dit is een normaal verschijnsel om aan te geven dat het regelsysteem de omschakeling heeft uitgevoerd

**Voorzichtig!**

- Voordat u de instelling van het vak wijzigt, moet u nagaan of het bewaarde voedsel geschikt is voor de nieuwe instelling. Zo niet, maak het vak dan eerst leeg.
- Wanneer de diepvriesmodus is gewijzigd naar de koelkastmodus, open de deur gedurende 5 minuten voordat u het te koelen voedsel erin doet.
- Wanneer de koelkastmodus is gewijzigd naar de diepvriesmodus, sluit de deur en laat de koelkast 200 minuten draaien voordat u het in te vriezen voedsel erin doet.
- Wanneer de koelkastmodus wordt gewijzigd naar de diepvriesmodus, zorg er dan voor dat er geen drank in flessen of blikjes (vooral koolzuurhoudende dranken) in het vriesvak aanwezig zijn. Flessen en blikjes kunnen exploderen.

3. **TEMP.** °F/°C Hold 3 sec. **TEMP.**

Druk op de  om de temperatuur op de gewenste instelling in te stellen.

Als u het type vriesvak op Fahrenheit hebt ingesteld, wordt de temperatuur in de volgende volgorde ingesteld.

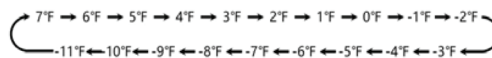

Als u het type vriesvak op Celsius hebt ingesteld, wordt de temperatuur in de volgende volgorde ingesteld.

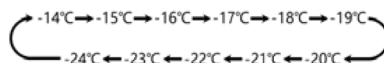

Als u het type koelvak op Fahrenheit hebt ingesteld, wordt de temperatuur in de volgende volgorde ingesteld.

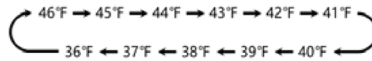

Als u het type koelvak op Celsius hebt ingesteld, wordt de temperatuur in de volgende volgorde ingesteld.

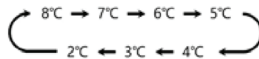

4. ^{TEMP}_{°F/°C} °F/°C

Houd de ^{TEMP}_{Hold 3s} knop 3 seconden ingedrukt om de weergave op het display tussen Celsius en Fahrenheit te wisselen.

5. Deuralarm

Als de deur langer dan 2 minuten open is, gaat het deuralarm aan.

In geval van een deuralarm zal het deuralarm-controlelampje branden en knipperen, wordt "dr" weergegeven in het temperatuurodisplaygebied en gaat de zoemer 3 keer per 1 minuut af, waarna deze na 8 minuten automatisch wordt uitgeschakeld. Het deuralarm kan worden uitgeschakeld door de deur te sluiten.

- In geval van een deuralarm kan het worden uitgeschakeld door de deur te sluiten.
- In geval van een deuralarm kunt u tevens de ^{MODE}_{Hold 3s} knop gedurende minstens 3 seconden ingedrukt houden om het deuralarmgeluid te stoppen, waarna het bedieningspaneel "dr" weergeeft en het ^{Alarm} pictogram oplicht.
- Om energie te besparen, laat de deur niet te lang openstaan wanneer u het apparaat gebruikt.

6. Energiebesparing

Deze functie zorgt ervoor dat de koelkast in een energiebesparende modus werkt, wat handig is om het energieverbruik tijdens uw afwezigheid te verlagen.



Druk op de ^{MODE}_{Hold 3s} knop om de energiebesparingsfunctie in te schakelen. Het ^{Energy Saving} pictogram licht op.

- Wanneer de energiebesparingsfunctie is ingeschakeld, wordt de temperatuur in de koelkaststand ingesteld op 6°C (43°F); in de diepvriesstand wordt de temperatuur ingesteld op -17°C (1°F).
- Wanneer de energiebesparingsfunctie is ingeschakeld, kunt u deze uitschakelen door op de ^{MODE}_{Hold 3s} of ^{TEMP}_{Hold 3s} knop te drukken. De temperatuurinstelling van de koelkast keert vervolgens terug naar de vorige instelling.

7. Snel invriezen (Super Freeze)

De functie Snel invriezen helpt om het voedsel in de diepvries op de ingestelde temperatuur te houden tijdens periodes van intensief gebruik, grote ladingen of tijdelijk warme kamertemperaturen.

Druk in de diepvriesstand op de ^{MODE}_{Hold 3s} knop om de Snel invriezen-functie in te schakelen. Het ^{Super Freeze} pictogram licht op.



- Wanneer de Snel invriezen-functie is ingeschakeld, is de temperatuur in de diepvriesstand ingesteld op -24°C (-11°F).
- Wanneer de Snel invriezen-functie is ingeschakeld, kunt u deze uitschakelen door op de  of  knop te drukken. De temperatuurinstelling van de koelkast keert vervolgens terug naar de vorige instelling.
- Snel invriezen worden automatisch na 52 uur uitgeschakeld.





Opmerking: Laat geen glazen flessen of drankblikjes (vooral geen koolzuurhoudende dranken) in het vriesvak achter. Flessen en blikjes kunnen exploderen.

8. Snel koelen (Super Cool)

De functie Snel koelen helpt om het voedsel in de koelkast op de ingestelde temperatuur te houden tijdens periodes van intensief gebruik, grote ladingen of tijdelijk warme kamertemperaturen.



Druk in de koelkaststand op de  knop om de Snel koelen-functie in te schakelen. Het  pictogram licht op.

- Wanneer de Snel koelen-functie is ingeschakeld, is de temperatuur in de diepvriesstand ingesteld op 2°C (36°F).
- Wanneer de Snel koelen-functie is ingeschakeld, kunt u deze uitschakelen door op de  of  knop te drukken. De temperatuurinstelling van de koelkast keert vervolgens terug naar de vorige instelling.
- Snel koelen worden automatisch na 6 uur uitgeschakeld.

9. Demomodus

De demomodus is voor demonstratiedoeleinden in de winkel en voorkomt dat de koelkast koele lucht genereert. In deze afkoelmodus lijkt het alsof de koelkast werkt, maar hij maakt geen koele lucht aan. Het displaypaneel geeft de volgende speciale segmenten weer.



Houd de  en  knop tegelijkertijd 3 seconden lang ingedrukt om de demomodus uit te schakelen en de zoemer maakt een lang geluid.

Uw apparaat gebruiken

Uw apparaat is in het algemeen voorzien van de accessoires die zijn weergegeven in de sectie "Beschrijving van het apparaat", volg deze instructies om ze op een juiste manier te gebruiken. Wij raden u aan deze zorgvuldig door te lezen voordat u het apparaat in gebruik neemt.



In de koelkastmodus

Deurrek

- Deze is geschikt voor het bewaren van eieren, drankblikjes, drank in flessen, verpakte levensmiddelen, etc. Plaats niet te veel zware dingen in de rekken.

Lade

De lade is geschikt voor het bewaren van groente en fruit, etc.

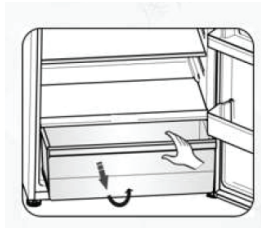

In de diepvriesmodus

- Het is geschikt voor het bewaren van voedsel dat moet worden ingevroren, zoals vlees, ijs, etc.



Voorzichtig!

- Sluit de koelkastdeur niet wanneer u de diepe beugel installeert om het apparaat niet te beschadigen.
- Zorg ervoor dat drankflessen niet langer dan nodig in de diepvries blijven, de fles kan barsten wanneer de vloeistof bevroert.

Legplank in koelvak

1. Het koelvak is voorzien van legplanken. U kunt deze uithalen om te reinigen.



Handige hints en tips

Tips voor energiebesparing

Wij raden u aan de onderstaande tips te volgen om energie te besparen.

- Houd de deur niet te lang open om energie te besparen. Houd het apparaat uit de buurt van warmtebronnen (direct zonlicht, elektrische oven of kookplaat, etc.)
- Stel de temperatuur niet kouder in dan nodig.
- Bewaar geen warm voedsel of een verdampende vloeistof in het apparaat.
- Plaats het apparaat in een goed geventileerde en vochtvrije ruimte. Raadpleeg het hoofdstuk Uw nieuw apparaat installeren
- Als de tekening de juiste opstelling aangeeft voor de laden, de groentelade en de legplanken, pas deze dan niet aan, gezien deze is ontworpen als de meest energie-efficiënte configuratie.

Tips voor het koelen van vers voedsel

- Doe geen heet voedsel direct in de koelkast of diepvries, de interne temperatuur zal stijgen waardoor de compressor harder moet werken en aldus meer energie zal verbruiken.
- Bedek of verpak het voedsel, in het bijzonder wanneer het een sterke geur heeft.
- Plaats het voedsel op een juiste manier, zodat de lucht er vrij omheen kan circuleren.

Tips voor koelen

- Vlees (alle soorten) Verpak in polyethyleen Voedsel: verpak en leg op de glazen legplank boven de groentelade. Volg altijd de bewaartijden en uiterste houdbaarheidsdata van de fabrikanten.
- Gekookt voedsel, koude gerechten, etc...: Dek af en plaats op een legplank.
- Groenten en fruit: Bewaar in de lade die speciaal daarvoor is voorzien.
- Boter en kaas: Verpak in luchtdichte folie of plasticfolie.
- Melkflessen: Breng een deksel aan en berg op in de deurrekken.

Tips voor invriezen

- Laat het apparaat bij ingebruikname of na een lange periode van niet-gebruik minstens 2 uur op een hogere stand werken, voordat u voedsel in de diepvries doet.
- Maak het voedsel in kleine porties klaar, zodat het snel en volledig kan worden ingevroren en alleen de nodige hoeveelheid ontdooid dient te worden.
- Verpak het voedsel in aluminiumfolie of polyethyleen voedselverpakkingen die luchtdicht zijn.
- Laat geen vers, niet bevroren voedsel in aanraking komen met reeds bevroren voedsel om toename van de temperatuur van het bevroren voedsel te vermijden.
- Diepgevroren producten die onmiddellijk na verwijdering uit het vriesvak worden geconsumeerd, kunnen vrieswonden op de huid veroorzaken.

- Het wordt aanbevolen om elke diepvriesverpakking te etiketteren en te dateren om de bewaartijd bij te houden.

Tips voor het bewaren van bevroren voedsel

- Controleer of het bevroren voedsel juist door de winkelier is bewaard.
- Zodra ontdooid, bederft het voedsel snel en mag het niet opnieuw worden ingevroren. Overschrijd de bewaartermijn niet die door de voedselproducent is aangegeven.

Uw apparaat uitschakelen

Als het apparaat langere tijd moet worden uitgeschakeld, voer de volgende stappen uit om schimmelvorming in het apparaat te voorkomen.

1. Verwijder al het voedsel.
2. Haal de stekker uit het stopcontact.
3. Reinig en droog de binnenkant grondig.
4. Zorg ervoor dat alle deuren op een kier staan, zodat de lucht kan circuleren.

Om besmetting van voedsel te voorkomen, neem de volgende instructies in acht

- Het langdurig openen van de deur kan de temperatuur in de vakken van het apparaat aanzienlijk doen stijgen.
- Reinig de oppervlakken die met voedsel in contact kunnen komen en de toegankelijke afvoersystemen regelmatig.
- Bewaar rauw vlees en vis in geschikte houders in de koelkast, zodat het niet in contact komt met ander voedsel of erop druppelt.
- Diepvriesvakken met twee sterren zijn geschikt voor het bewaren van diepvriesproducten, het bewaren of maken van roomijs en het maken van ijsblokjes.
- Vakken met één, twee of drie sterren zijn niet geschikt voor het invriezen van verse levensmiddelen.

Volgorde	Vakken TYPE	Beoogde opslagtemp. (°C)	Geschikt voedsel
1	Koelkast	+2~+8	Eieren, gekookt voedsel, verpakt voedsel, fruit en groenten, zuivelproducten, gebak, drank en ander voedsel dat niet geschikt is om in te vriezen.
2	(***)* - Diepvries	≤-18	Zeevruchten (vis, garnalen, schaaldieren), aquatische zoetwaterproducten en vleesproducten (aanbevolen tijd is 3 maanden - voedingswaarde en smaak nemen met de tijd af), geschikt voor ingevroren vers voedsel.

Volgorde	Vakken TYPE	Beoogde opslagtemp. (°C)	Geschikt voedsel
3	*** - Diepvries	≤-18	Zeevruchten (vis, garnalen, schaaldieren), aquatische zoetwaterproducten en vleesproducten (aanbevolen tijd is 3 maanden - voedingswaarde en smaak nemen met de tijd af) Niet geschikt voor het invriezen van vers voedsel.
4	** - Diepvries	≤-12	Zeevruchten (vis, garnalen, schaaldieren), aquatische zoetwaterproducten en vleesproducten (aanbevolen tijd is 2 maanden - voedingswaarden en smaak nemen af met de tijd). Niet geschikt voor het invriezen van vers voedsel.
5	* - Diepvries	≤-6	Zeevruchten (vis, garnalen, schaaldieren), aquatische zoetwaterproducten en vleesproducten (aanbevolen tijd is 1 maand - voedingswaarde en smaak nemen met de tijd af) Niet geschikt voor het invriezen van vers voedsel.
6	0-sterren	-6~0	Vers varkensvlees, rundvlees, vis, kip, bepaalde verpakte verwerkte voedingsmiddelen, etc. (Aanbevolen om binnen dezelfde dag te eten, bij voorkeur niet later dan 3 dagen).
7	Afkoelen	-2~+3	Vers/bevroren varkensvlees, rundvlees, vis, kip, aquatische zoetwaterproducten, etc. (7 dagen onder 0°C en boven 0°C wordt het aanbevolen voor consumptie binnen de dag, bij voorkeur niet meer dan 2 dagen). Zeevruchten (minder dan 0 gedurende 15 dagen, bewaren boven 0°C wordt niet aanbevolen).

Volgorde	Vakken TYPE	Beoogde opslagtemp. (°C)	Geschikt voedsel
8	Vers voedsel	0~+4	Vers varkensvlees, rundvlees, vis, kip, gekookt voedsel, etc. (Aanbevolen om binnen dezelfde dag te consumeren, bij voorkeur niet langer dan 3 dagen).
9	Wijn	+5-+20	Rode wijn, witte wijn, mousserende wijn, etc.



Opmerking: bewaar de verschillende levensmiddelen overeenkomstig de vakken of de beoogde bewaartemperatuur van uw aangekochte producten.

- Als het koelapparaat lange tijd leeg blijft staan, moet u het uitschakelen, ontdooien, reinigen, drogen en de deur open laten staan om schimmelvorming in het apparaat te voorkomen.

Waterdispenser reinigen (speciaal voor apparaten met waterdispensers):

- Maak de waterreservoirs schoon als ze minstens 48 uur niet werden gebruikt. Spoel het watersysteem dat op een waterleiding is aangesloten door wanneer er minstens 5 dagen geen water werd gebruikt.



WAARSCHUWING! Voedsel moet in zakken worden verpakt voordat het in de koelkast wordt gezet en vloeistoffen moeten worden verpakt in flessen of afgesloten houders om problemen tijdens het reinigen van het product te voorkomen.

Reiniging en onderhoud

Om hygiënische redenen moet het apparaat (waaronder de accessoires aan de buiten- en binnenkant) ten minste om de twee maanden worden gereinigd.



Waarschuwing!

Om elektrische schokken te voorkomen, zorg dat het apparaat tijdens het schoonmaken niet op de netvoeding is aangesloten. Schakel het apparaat uit en haal de stekker uit het stopcontact voordat u het schoonmaakt.

De buitenkant reinigen

Voor een langdurig mooi uiterlijk van uw apparaat, maak het regelmatig schoon met etherische olie, schuurmiddelen of organische oplosmiddelen, zoals wasbenzine. Deze kunnen het oppervlak van het apparaat beschadigen en brand veroorzaken.

De binnenkant reinigen

Maak de binnenkant van het apparaat regelmatig schoon. Deze is eenvoudiger schoon te maken wanneer er weinig voedsel in het apparaat aanwezig is. Veeg de binnenkant van de koelkast schoon met een milde oplossing van zuiveringszout en water, en spoel vervolgens met warm water met behulp van een uitgewrongen spons of doek. Veeg volledig droog voordat u de legplanken en manden opnieuw aanbrengt. Veeg alle oppervlakken en verwijderbare onderdelen grondig droog voordat u ze terug plaatst.

Hoewel dit apparaat automatisch ontdooit, kan er een laagje ijs op de binnenwand van het vriesvak waarneembaar zijn wanneer de vriesdeur vaak wordt geopend of te lang open blijft staan. Als de ijslaag te dik is, kies dan een tijdstip waarbij de diepvries bijna leeg is en ga als volgt te werk:

1. Verwijder het aanwezig voedsel en de manden, trek de stekker uit het stopcontact en laat de deuren open. Ventileer de kamer grondig om het proces te versnellen.

2. Zodra volledig ontdooid, reinig uw diepvries zoals hierboven beschreven.
- Spuit water op een reinigingsdoek in plaats van direct op het oppervlak van het apparaat. Dit zorgt voor een gelijkmatige verdeling van het vocht over het oppervlak.
 - Reinig de deuren, handgrepen en buitenkant van de kast met een mild schoonmaakmiddel en veeg ze vervolgens droog met een zachte doek.

**Voorzichtig!**

- Gebruik geen scherpe voorwerpen om te reinigen, deze kunnen krassen op het oppervlak achterlaten.
- Maak uw apparaat niet schoon met verdunner, een autowasmiddel, een bleekmiddel, een agressief reinigingsmiddel of een organisch oplosmiddel, zoals benzeen. Dit kan de buitenkant van het apparaat beschadigen en brand veroorzaken.

**Waarschuwing!**

Gebruik geen scherpe voorwerpen om ijs uit het vriesvak te verwijderen. Wacht totdat de binnenkant volledig droog is, voordat u de stekker in het stopcontact steekt en het apparaat opnieuw inschakelt.

Deurafdichtingen reinigen

Zorg ervoor dat de deurafdichtingen schoon blijven. Kleverige voedsel en drank kunnen ervoor zorgen dat de afdichtingen aan de kast blijven kleven en scheuren wanneer u de deur opent. Was de afdichting met een mild schoonmaakmiddel en warm water. Spoel af en veeg grondig droog na reiniging.



Voorzichtig! Wacht totdat de deurafdichtingen volledig droog zijn, voordat u het apparaat opnieuw inschakelt.

De ledlamp vervangen

- Dit product bevat een lichtbron van energie-efficiëntieklasse G.
- De lichtbron in dit product kan alleen worden vervangen door gekwalificeerde professionals.
- Neem contact op met de klantenservice als de lichtbron uitvalt.
- De lichtbron moet aan het einde van de gebruiksduur van het product worden verwijderd, waarbij de sortering en recycling afzonderlijk worden uitgevoerd.



Waarschuwing: De ledlamp moet door een bekwaam persoon worden vervangen. Volg de onderstaande stappen als de ledlamp stuk is:

1. Haal de stekker uit het stopcontact.
2. Verwijder de lampenkap door deze op te tillen en trek de ledlamp vervolgens uit.
3. Houd de ledlamp met één hand vast en trek er met uw andere hand aan terwijl u op de vergrendeling van de connector drukt.
4. Vervang de ledlamp, klik deze juist op zijn plaats vast en breng de lampenkap opnieuw aan.

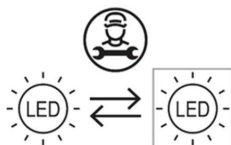

Probleemoplossing

Indien u een probleem ondervindt met uw apparaat of zich zorgen maakt dat het apparaat niet naar behoren werkt, kunt u enkele eenvoudige controles uitvoeren voordat u contact opneemt met het servicecentrum, zie hieronder.



Waarschuwing! Probeer het apparaat niet zelf te repareren. Als het probleem aanhoudt nadat u de hieronder vermelde controles hebt uitgevoerd, neem dan contact op met een gekwalificeerde elektricien, een erkende onderhoudsmonteur of de winkel waar u het product hebt gekocht.

Probleem	Mogelijke oorzaak en oplossing
Het apparaat werkt niet goed	<ul style="list-style-type: none"> • Controleer of de stekker juist in het stopcontact zit. • Controleer de zekering of het circuit van uw voeding, en vervang indien nodig. • Het is normaal dat de diepvries niet werkt tijdens de ontdooicyclus of gedurende een korte tijd nadat het apparaat is ingeschakeld, dit om de compressor te beschermen.
Geuren uit de vakken	<ul style="list-style-type: none"> • De binnenkant moet misschien worden schoongemaakt. • Bepaalde levensmiddelen, houders of verpakkingen veroorzaken geuren.
Het apparaat maakt lawaai	<p>De hieronder vermelde geluiden zijn heel normaal:</p> <ul style="list-style-type: none"> • Stromend geluid door de compressor. • Windgeluid door de kleine ventilatormotor in het vriesvak of andere vakken. • Gorgelend geluid vergelijkbaar met kokend water. • Knallend geluid tijdens het automatisch ontdooien. • Klikgeluid voordat de compressor start. <p>Andere ongewone geluiden zijn te wijten aan de onderstaande redenen, die wellicht gecontroleerd en opgelost moeten worden:</p> <ul style="list-style-type: none"> • De kast staat niet waterpas. • De achterkant van het apparaat raakt de muur. • Flessen of houders die vallen of rollen.

Probleem	Mogelijke oorzaak en oplossing
De motor draait continu	<p>Het is normaal dat u het geluid van de motor vaak hoort, deze zal meer moeten draaien in de volgende omstandigheden:</p> <ul style="list-style-type: none"> • Temperatuur is kouder ingesteld dan nodig. • Er werd recent een grote hoeveelheid warm voedsel in het apparaat gestopt. • De temperatuur buiten het apparaat is te hoog. • Deuren werden te lang of te vaak opengehouden. • Nadat u het apparaat hebt geïnstalleerd of na een langdurige uitschakeling.
Er verschijnt een ijslaag in het vak.	<ul style="list-style-type: none"> • Controleer of de luchtopeningen niet zijn verstopt door voedsel en zorg ervoor dat het voedsel op een dergelijke manier in het apparaat is geplaatst om voldoende ventilatie te waarborgen. Zorg ervoor dat de deur volledig dicht is. Raadpleeg het hoofdstuk "Reiniging en onderhoud" om de ijslaag te verwijderen.
De temperatuur binnenin is te warm	<ul style="list-style-type: none"> • Misschien hebt u de deuren te lang of te vaak open laten staan, worden de deuren opengehouden door een obstakel, of is er te weinig vrije ruimte aan de zij-, achter- of bovenkant van het apparaat.
De temperatuur binnenin is te koud	<ul style="list-style-type: none"> • Verhoog de temperatuur volgens het hoofdstuk "Bediening van het display".
Deuren gaan niet makkelijk dicht.	<ul style="list-style-type: none"> • Controleer of de bovenkant van de koelkast 10 tot 15 mm naar achteren is gekanteld zodat de deuren uit zichzelf sluiten, of dat er iets binnenin het apparaat verhindert dat de deuren sluiten.

¡Muchas gracias!

Muchas gracias por haber elegido nuestro producto VALBERG. Seleccionados, testados y recomendados por ELECTRO DEPOT, los productos de la marca VALBERG le aseguran una utilización sencilla, un rendimiento fiable y una calidad incuestionable.

Con este dispositivo puede estar seguro de que siempre quedará satisfecho al utilizarlo. Le damos la bienvenida a ELECTRO DEPOT.

Visite nuestra página web: www.electrodepot.es



ELECTRO DEPOT

78

ES

A

Descripción del aparato

Partes

B

Utilización del aparato

Instalación del nuevo aparato
Invertir la puerta
Controles de pantalla
Uso del aparato
Consejos y sugerencias útiles

C

Limpieza y mantenimiento

Limpieza y cuidados
Solución de problemas

Partes

- | | |
|------------------------------------|-------------------------------------------|
| A Panel de la pantalla | H Patas inferiores ajustables |
| B Estante (superior) | I Interruptor de la puerta |
| C Conducto de aire superior | J Puerta |
| D Conducto de aire inferior | K Junta de la puerta |
| E Estante (central) | L Estante del congelador (grande) |
| F Cajón | M Estante del congelador (pequeño) |
| G Estante (inferior) | |



Nota:

- Debido a las constantes modificaciones de nuestros productos, su frigorífico puede diferir ligeramente de este manual de instrucciones, pero sus funciones y métodos de uso siguen siendo los mismos.
- Para conseguir la mejor eficiencia energética de este producto, coloque todos los estantes, cajones y cestas en su posición original, tal y como se indica en la ilustración anterior.
- En el modo congelador, todo el espacio es una zona de 4 estrellas.

Instalación del nuevo aparato

Antes de utilizar el aparato por primera vez, deberá informarse de los siguientes consejos.



¡Advertencia!

- Para una correcta instalación, este frigorífico deberá colocarse sobre una superficie nivelada de material rígido que tenga la misma altura que el resto del suelo. Dicha superficie deberá ser lo suficientemente resistente como para soportar un frigorífico a plena carga.
- Los rodillos, que no son ruedas, solo deberán utilizarse para moverlo hacia adelante o hacia atrás. Mover el frigorífico hacia los lados podría dañar el suelo y los rodillos.

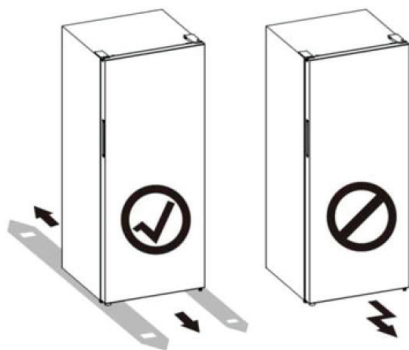

Ventilación del aparato

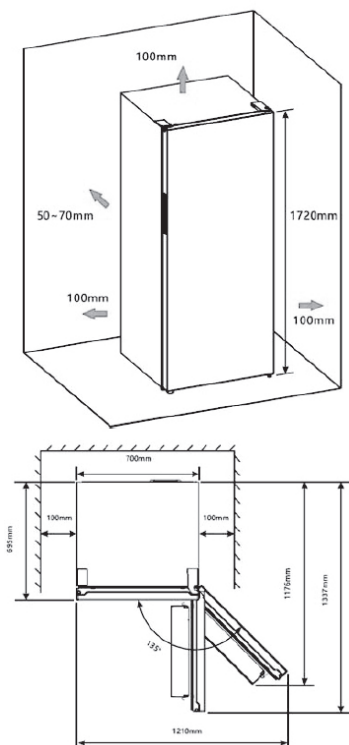

Para mejorar la eficiencia del sistema de refrigeración y ahorrar energía, es necesario mantener una buena ventilación alrededor del aparato para que se disipe el calor. Por este motivo, deberá haber suficiente espacio libre alrededor del frigorífico. **Sugerencia:** Se recomienda que haya 50 mm de espacio libre desde la parte trasera hasta la pared, al menos 100 mm desde su parte superior, al menos 100 mm desde sus laterales hasta la pared y un espacio libre delante para permitir que las puertas se abran 135°. Como se muestra en los siguientes diagramas.

**Nota:**

- Este aparato tiene un buen rendimiento en la clase climática de SN a T que se muestra en la tabla de más abajo. Es posible que no funcione correctamente si se deja expuesto durante un largo periodo de tiempo a una temperatura superior o inferior al rango indicado.

Clase climática	Temperatura ambiente
SN	+10 °C a +32 °C
N	+16 °C a +32 °C
ST	+16 °C a +38 °C
T	+16 °C a +43 °C

- Coloque el aparato en un lugar seco para evitar la humedad excesiva.
- Mantenga el aparato alejado de la luz solar directa, la lluvia y las heladas. Mantenga el aparato alejado de fuentes de calor como estufas, chimeneas o calefactores.

Nivelación del aparato

- Para una nivelación y circulación de aire suficientes en la parte inferior trasera del aparato, puede ser necesario ajustar las patas inferiores. Puede ajustarlas manualmente o con una llave adecuada.

Herramientas necesarias:

Destornillador Philips y destornillador ranurado
(no suministrados)

- Para permitir el autocierre de las puertas, incline la parte superior de 10 a 15 mm hacia atrás.

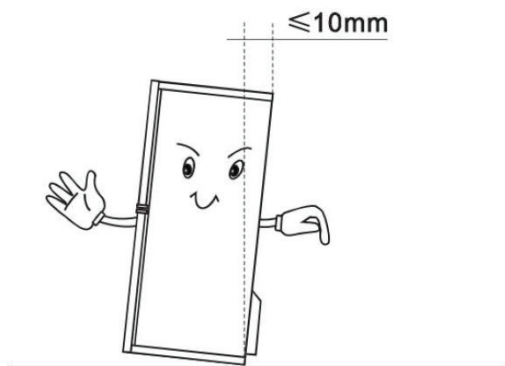

- Puede ajustarlas manualmente o con una llave adecuada.

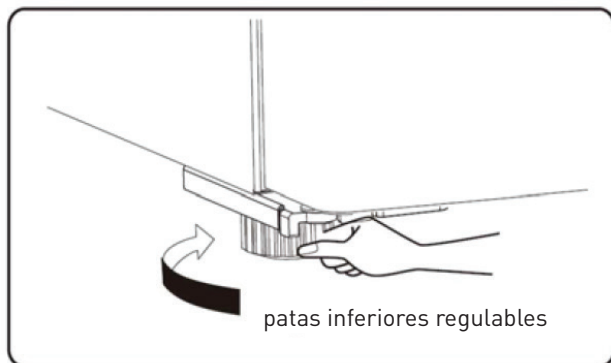

**Nota:**

- Si es necesario, puede tumbar el frigorífico boca arriba para acceder a la base. Deberá apoyarlo sobre un material de embalaje de espuma blanda o un material similar para evitar dañar la tabla trasera del frigorífico.
- No es necesario instalar estos accesorios en condiciones normales de uso. Solo en circunstancias extremas, es decir, al abrir la puerta unos 90 grados, este frigorífico podría correr el riesgo de volcar. A continuación, deberá fijar una almohadilla de apoyo de goma en la cubierta inferior de la base para estabilizar el aparato.

1. Inclíne el aparato para encontrar el agujero del tornillo a la izquierda de la cubierta inferior de la base.

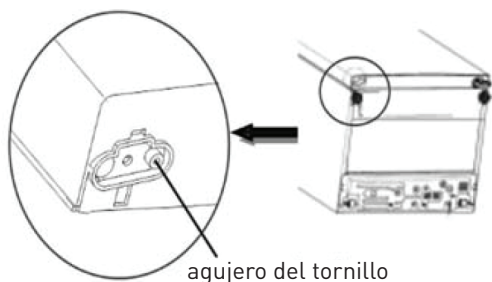

2. Introduzca el tornillo en el agujero de la almohadilla de apoyo de goma.

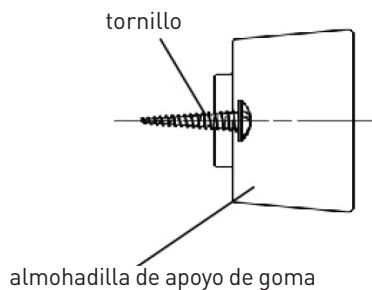

3. Alinee el tornillo con el agujero de la cubierta inferior de la base. Fije firmemente la almohadilla de apoyo de goma a la cubierta de la base con un destornillador de estrella (suministrado por el usuario).

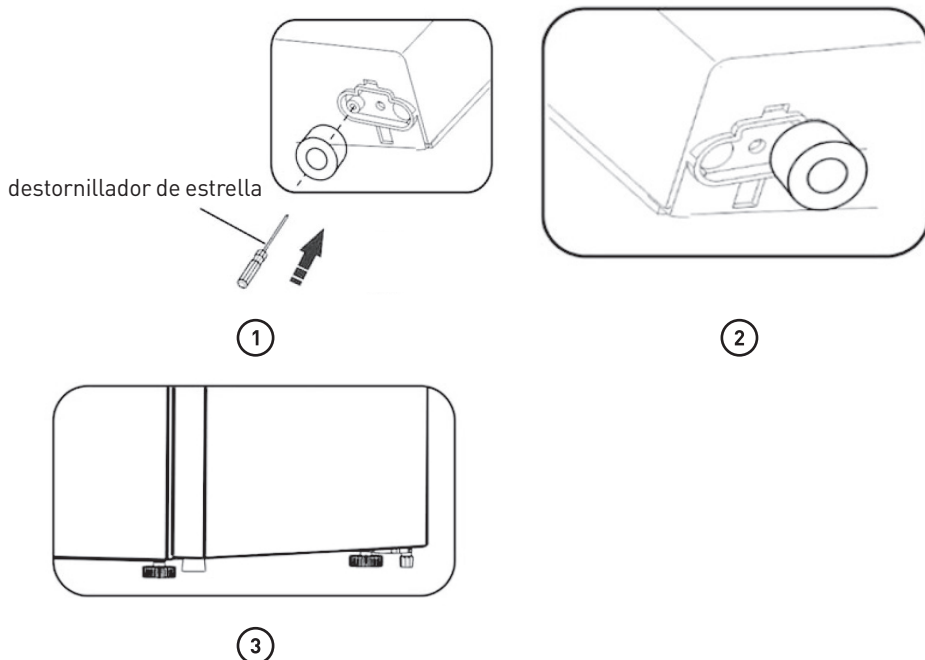

Invertir la puerta

El lado de apertura de la puerta puede cambiarse, del lado derecho (tal y como se suministra) al lado izquierdo, si el lugar de instalación lo requiere.

¡Advertencia! Cuando invierta la puerta, el aparato no deberá estar conectado a la corriente eléctrica. Asegúrese de que el enchufe está desconectado de la toma de corriente.

Herramientas necesarias:

No proporcionadas



Llave de tubo de 8 mm



Destornillador de punta fina



Espátula

B

Utilización del aparato



Destornillador de estrella



Llave inglesa



Llave de 8 mm

Piezas adicionales (en la bolsa de plástico)



Tapa para agujero de tornillo grande

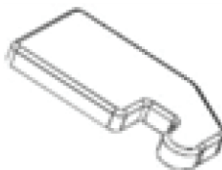

Tapa de la bisagra izquierda



Bisagra superior izquierda



Nota: Si es necesario, puede tumbar el frigorífico boca arriba para acceder a la base. Deberá apoyarlo sobre un material de embalaje de espuma blanda o un material similar para evitar dañar la tabla trasera del frigorífico. Para invertir la puerta, generalmente se recomiendan los siguientes pasos.

1. Utilice una espátula o un destornillador de punta fina para abrir haciendo palanca la tapa del agujero de tornillo que se encuentra en la esquina superior izquierda del frigorífico y la tapa de la bisagra superior que se encuentra en la esquina superior derecha del frigorífico.

tapa para agujero de tornillo

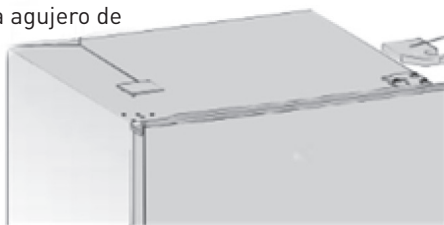

tapa de la bisagra superior (derecha)

B

Utilización del aparato

2. Desatornille los tornillos autorroscantes especiales del reborde que se utilizan para fijar la parte de la bisagra superior derecha con un destornillador de tubo de 8 mm o una llave inglesa (sujete la puerta superior con la mano mientras lo hace).

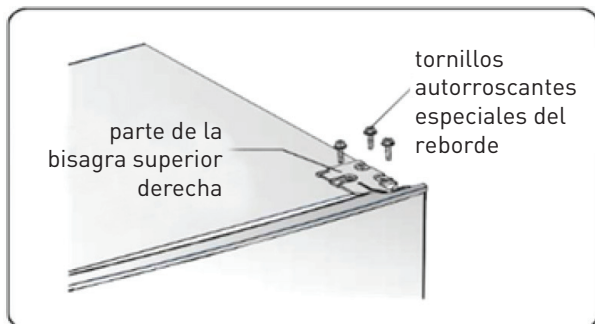

3. Retire la puerta de la bisagra inferior.



Nota: Cuando retire la puerta, preste atención a la(s) arandela(s) entre la bisagra inferior y la parte inferior de la puerta inferior que pueden adherirse a la puerta. No las pierda.

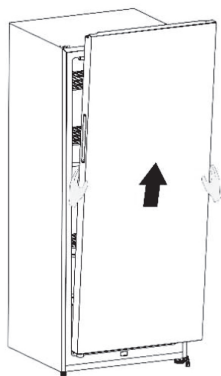

4. Colóquela sobre una superficie lisa con el panel hacia arriba. Afloje el tornillo 2 y la pieza 1, después instáelos en el lado izquierdo y apriételos firmemente.

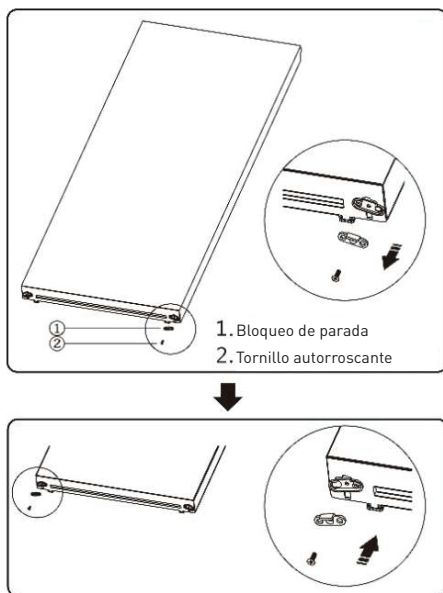

5. Tumbé el frigorífico sobre un material de embalaje de espuma blanda o un material similar. Retire las dos piezas de las patas inferiores ajustables y la pieza de la bisagra inferior desatornillando los tornillos autorroscantes especiales del reborde.

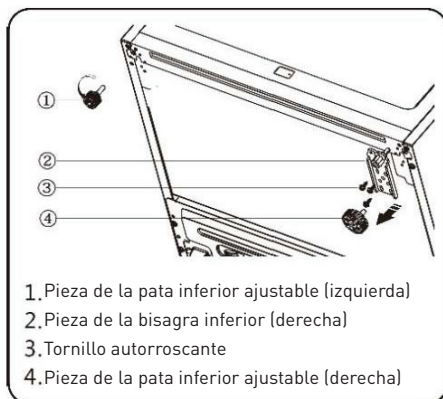

- Afloje el pasador de la bisagra inferior, cámbielo a la posición del agujero inverso y, a continuación, apriételo en su posición siguiendo la imagen de más abajo.

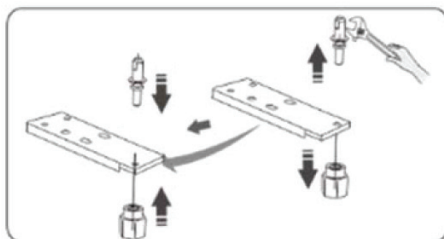

- Vuelva a colocar la pieza de la bisagra inferior en el lado izquierdo y fíjela con los tornillos autorroscantes especiales del reborde. Vuelva a colocar las piezas de las patas inferiores ajustables en el otro lado y fíjelas.

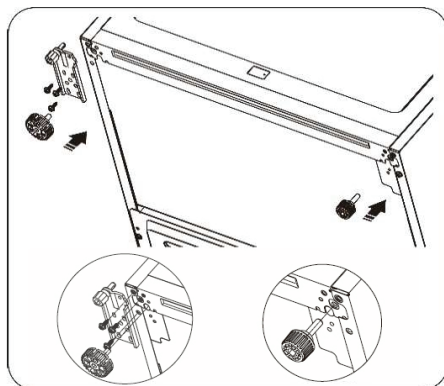

- Cambie la puerta a la posición adecuada, ajuste la pieza de la bisagra inferior y haga que el eje de la bisagra entre en el agujero inferior de la puerta.

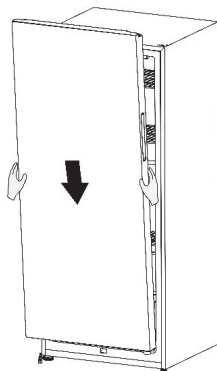

9. Cambie la pieza de la bisagra superior y haga que el eje de la bisagra superior entre en el agujero superior de la puerta, y ajuste la posición de la puerta (sujete la puerta con la mano mientras lo hace), fijando la pieza de la bisagra superior con los tornillos autorroscantes especiales del reborde.

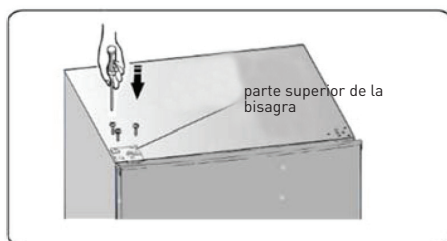

10. Instale la tapa para agujero de tornillo grande (que está en la bolsa de plástico) en la esquina superior derecha del refrigerífico. Instale la tapa de la bisagra superior (que se encuentra en la bolsa de plástico) en la esquina izquierda. Introduzca la otra tapa de la bisagra superior en la bolsa de plástico.

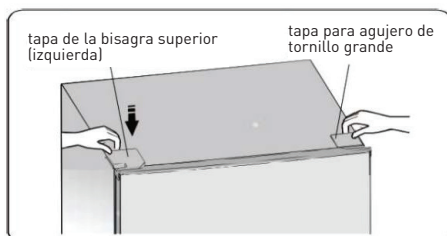

Controles de pantalla

Utilice su aparato de acuerdo con las siguientes normas de control, su aparato tiene las funciones correspondientes a los paneles de control que se muestran en las imágenes de más abajo.



Control de la temperatura



Utilice su aparato de acuerdo con las siguientes normas de control, su aparato tiene las funciones correspondientes a los paneles de control que se muestran en las imágenes de más abajo.



¡Precaución!

Cuando ajuste una temperatura, ajustará una temperatura media para todo el frigorífico. Las temperaturas del interior de cada compartimento pueden diferir de las temperaturas mostradas en el panel, dependiendo de la cantidad de alimentos que guarde y de dónde los coloque. Una temperatura ambiente alta o baja también puede afectar a la temperatura real del interior del aparato.

1. **POWER** Hold 3 sec **ENCENDIDO**

Mantenga pulsado el botón  durante al menos 3 segundos para entrar/salir del modo de espera. Después de entrar en el modo de espera, el icono  se encenderá, la zona de la temperatura mostrará «OF», los otros iconos se apagarán y las otras funciones de los botones no funcionarán, hasta que el estado del control original se restaure después de pulsar el botón de nuevo para salir del modo de espera.

2. **Conversión congelador/frigorífico**

Mantenga pulsado el botón  durante 3 segundos para alternar entre el compartimento del congelador y el del frigorífico. Después, la luz se apagará primero, y luego se encenderá o parpadeará una vez, lo cual es un fenómeno normal que ocurre cuando el sistema de control ha detectado la conmutación.



¡Precaución!

- Antes de cambiar el ajuste del compartimento, asegúrese de que los alimentos guardados son adecuados para el nuevo modo de ajuste. Si no es así, vacíelo primero.
- Cuando cambie del modo congelador al modo frigorífico, abra la puerta durante 5 minutos antes de introducir los alimentos que necesitan ser refrigerados.
- Cuando cambie del modo frigorífico al modo congelador, cierre la puerta y déjelo funcionar durante 200 minutos antes de introducir los alimentos que necesitan ser congelados.
- Cuando cambie del modo frigorífico al modo congelador, asegúrese de que no haya bebidas embotelladas o enlatadas (especialmente bebidas gaseosas) en el compartimento del congelador. Las botellas y latas pueden explotar.

3. TEMP.

Pulse el botón  para ajustar la temperatura al ajuste deseado.

Si ha ajustado el tipo del compartimento Congelador en Fahrenheit, la temperatura se ajustará siguiendo la siguiente secuencia.

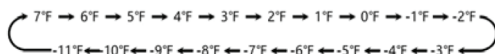

Si ha ajustado el tipo del compartimento Congelador en Celsius, la temperatura se ajustará siguiendo la siguiente secuencia.

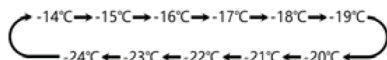

Si ha ajustado el tipo del compartimento Frigorífico en Fahrenheit, la temperatura se ajustará siguiendo la siguiente secuencia.

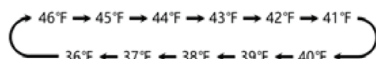

Si ha ajustado el tipo del compartimento Frigorífico en Celsius, la temperatura se ajustará siguiendo la siguiente secuencia.

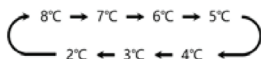



4. °F/°C

Mantenga pulsado el botón  durante 3 segundos para alternar entre Celsius y Fahrenheit en la pantalla.

5. Alarma de la puerta

Cuando la puerta lleve abierta más de 2 minutos, se activará la alarma de la puerta.



En el caso de que se active la alarma de la puerta, el indicador de alarma de la puerta se encenderá y parpadeará, y «dr» se mostrará en la zona de visualización de la temperatura. Al mismo tiempo, el timbre sonará 3 veces cada minuto y dejará de sonar automáticamente después de 8 minutos. La alarma de la puerta puede desactivarse cerrando la puerta.

- Si se activa la alarma de la puerta, podrá desactivarse cerrando la puerta.
- En el caso de que se active la alarma de la puerta, podrá mantener pulsado el botón  durante al menos 3 segundos para desactivar el sonido de la alarma de la puerta y, a continuación, el panel de control mostrará «dr» y se encenderá el icono .
- Para ahorrar energía, evite mantener la puerta abierta durante mucho tiempo cuando utilice el aparato.

6. Ahorro de energía



Esta función hace que el frigorífico funcione en un modo de ahorro de energía que le resultará útil para reducir el consumo de energía cuando esté fuera.



Pulse el botón  para activar la función de Ahorro de energía. El icono  se iluminará.

- Cuando la función de Ahorro de energía esté activada, en el modo frigorífico, la temperatura se ajustará en 6 °C (43 °F); y en el modo congelador, la temperatura se ajustará en -17 °C (1 °F).
- Cuando la función de Ahorro de energía esté activada, podrá desactivarla pulsando el botón  o  y el ajuste de la temperatura del frigorífico volverá al ajuste anterior.

7. Supercongelación

La función Supercongelación ayuda a mantener los alimentos guardados en el congelador a la temperatura ajustada durante periodos de mucho uso, grandes cargas de comestibles o temperaturas ambiente temporalmente cálidas.

En el modo congelador, pulse el botón  para activar la función Supercongelación. El icono  se iluminará.



- Cuando la función Supercongelación esté activada, en el modo congelador, la temperatura se ajustará en -24 °C (-11 °F).
- Cuando la función Supercongelación esté activada, podrá desactivarla pulsando el botón  o  y el ajuste de la temperatura del frigorífico volverá al ajuste anterior.
- La función Supercongelación se desactivará automáticamente después de 52 horas.



Nota: No deje botellas de cristal ni bebidas enlatadas (especialmente las gaseosas) en el compartimento del congelador. Las botellas y latas pueden explotar.

8. Superfrío

La función Superfrío ayuda a mantener los alimentos guardados en el frigorífico a la temperatura ajustada durante periodos de mucho uso, grandes cargas de comestibles o temperaturas ambiente temporalmente cálidas.

En el modo frigorífico, pulse el botón  para activar la función Superfrío. El icono  se iluminará.



- Cuando la función Superfrío esté activada, en el modo frigorífico, la temperatura se ajustará en 2 °C (36 °F).

- Cuando la función Superfrío esté activada, podrá desactivarla pulsando el botón  y el ajuste de la temperatura del frigorífico volverá al ajuste anterior.
- La función Superfrío se desactivará automáticamente después de 6 horas.

9. Modo demostración

El modo demostración se utiliza para su exposición en tiendas y evita que el frigorífico genere aire frío. En este modo con la refrigeración desactivada, puede parecer que el frigorífico está funcionando, pero no produce aire frío. El panel de la pantalla mostrará los siguientes segmentos especiales.



Mantenga pulsados los botones  y  al mismo tiempo durante 3 segundos para desactivar el modo demostración y el timbre emitirá un sonido largo.

Uso del aparato

Su aparato tiene los accesorios que se muestran en general en la “Descripción del aparato”, en esta parte de las instrucciones podrá conocer la manera correcta de utilizarlos. Le recomendamos que las lea detenidamente antes de usar el aparato.



En el modo frigorífico

Estante de puerta

- Es adecuado para guardar huevos, líquidos enlatados, bebidas embotelladas y alimentos envasados, etc. No coloque demasiadas cosas pesadas en los estantes.

Cajón

El cajón es adecuado para guardar verduras, frutas, etc.

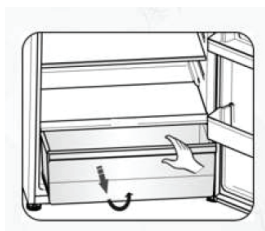

en el modo congelador

- Es adecuado para guardar alimentos que necesitan congelarse, como carne, hielo, etc.

**¡Precaución!**

- No cierre la puerta del frigorífico cuando instale el estante profundo, ya que podría dañar la unidad.
- Asegúrese de que las botellas de bebidas no permanezcan en el congelador más tiempo del necesario, ya que la congelación del líquido puede hacer que se rompan las botellas.

Estante en la cámara frigorífica

1. Hay estantes en la cámara frigorífica, y se pueden sacar para limpiarlos.

**Consejos y sugerencias útiles****Consejos para ahorrar energía**

Le recomendamos que siga los siguientes consejos para ahorrar energía.

- Intente no mantener la puerta abierta durante mucho tiempo para ahorrar energía. Asegúrese de que el aparato esté alejado de cualquier fuente de calor (luz solar directa, horno o cocina eléctricos, etc.)
- No ajuste la temperatura más baja de lo necesario.
- No guarde alimentos calientes ni líquidos en evaporación en el aparato.
- Coloque el aparato en una habitación bien ventilada y sin humedad. Consulte el capítulo Instalación del nuevo aparato.
- Si el diagrama muestra la combinación correcta de los cajones, el cajón para verduras y los estantes, no ajuste la combinación, ya que está diseñada para ser la configuración de mayor eficiencia energética.

Consejos para la refrigeración de alimentos frescos

- No coloque alimentos calientes directamente en el frigorífico o el congelador, ya que la temperatura interna aumentará y el compresor tendrá que trabajar más y consumirá más energía.
- Tape o envuelva los alimentos, sobre todo si tienen un sabor fuerte.
- Coloque los alimentos adecuadamente para que el aire pueda circular libremente a su alrededor.

Consejos para la refrigeración

- Carne (todos los tipos) Envuelva en polietileno los alimentos: envuélvalos y colóquelos en el estante de cristal encima del cajón para verduras. Respete siempre los tiempos de conservación de los alimentos y las fechas de caducidad que recomiendan los fabricantes.
- Comida cocinada, platos fríos, etc:
Deberán estar tapados y podrán colocarse en cualquier estante.
- Frutas y hortalizas:
Deben guardarse en el cajón especial previsto para ello.
- Mantequilla y queso:
Deberán envolverse en papel de aluminio o film de plástico herméticamente.
- Botellas de leche:
Deberán tener un tapón y guardarse en los estantes de la puerta.

Sugerencias para congelar

- Cuando se ponga en marcha por primera vez o después de un tiempo sin usar el aparato, déjelo funcionar durante al menos 2 horas con los ajustes más altos antes de introducir alimentos en el compartimento.
- Prepare los alimentos en pequeñas porciones para congelarlos rápida y completamente y poder descongelar después solo la cantidad necesaria.
- Envuelva los alimentos en papel de aluminio o en envoltorios de polietileno para alimentos que sean herméticos.
- No permita que los alimentos frescos y no congelados entren en contacto con los que ya están congelados para evitar que aumente la temperatura de estos últimos.
- Los productos helados, si se consumen inmediatamente después de sacarlos del compartimento del congelador, pueden provocar quemaduras por congelación en la piel.
- Se recomienda etiquetar y poner la fecha en cada envase congelado para controlar el tiempo de conservación.

Consejos para la conservación de alimentos congelados

- Asegúrese de que el minorista de alimentos ha almacenado correctamente los alimentos congelados.
- Una vez descongelados, los alimentos se deterioran rápidamente y no deben volver a congelarse. No exceda el tiempo de conservación indicado por el fabricante del alimento.

Apagado del aparato

Si es necesario apagar el aparato durante un periodo prolongado de tiempo, deberán seguirse los siguientes pasos para evitar la formación de moho en el aparato.

1. Saque todos los alimentos.
2. Desconecte el enchufe de la toma de corriente.
3. Limpie y seque perfectamente el interior.
4. Asegúrese de que todas las puertas estén ligeramente abiertas para que circule el aire.

Para evitar la contaminación de los alimentos, respete las siguientes instrucciones

- La apertura prolongada de la puerta puede provocar un aumento significativo de la temperatura en los compartimentos del aparato.
- Limpie regularmente las superficies que puedan entrar en contacto con los alimentos y los sistemas de desagüe accesibles.

- Guarde la carne y el pescado crudos en recipientes adecuados en el frigorífico, para que no entren en contacto con otros alimentos ni goteen sobre ellos.
- Los compartimentos para alimentos congelados de dos estrellas son adecuados para guardar alimentos precongelados, guardar o preparar helados y hacer cubitos de hielo.
- Los compartimentos de una, dos y tres estrellas no son adecuados para congelar alimentos frescos.

Orden	Compartimentos TIPO	Temperatura de almacenamiento objetivo (°C)	Alimento adecuado
1	Frigorífico	+2~+8	Huevos, alimentos cocinados, alimentos envasados, frutas y verduras, productos lácteos, pasteles, bebidas y otros alimentos que no se pueden congelar.
2	(***)* - Congelador	≤-18	Marisco (pescado, gambas, crustáceos), productos acuáticos de agua dulce y productos cárnicos (el tiempo recomendado es de 3 meses, los valores nutricionales y el sabor disminuyen con el tiempo). Apto para congelar alimentos frescos.
3	*** - Congelador	≤-18	Marisco (pescado, gambas, crustáceos), productos acuáticos de agua dulce y productos cárnicos (el tiempo recomendado es de 3 meses, los valores nutricionales y el sabor disminuyen con el tiempo). No apto para congelar alimentos frescos.
4	** - Congelador	≤-12	Marisco (pescado, gambas, crustáceos), productos acuáticos de agua dulce y productos cárnicos (el tiempo recomendado es de 2 meses, los valores nutricionales y el sabor disminuyen con el tiempo). No apto para congelar alimentos frescos.

Orden	Compartimentos TIPO	Temperatura de almacenamiento objetivo (°C)	Alimento adecuado
5	* - Congelador	≤-6	Marisco (pescado, gambas, crustáceos), productos acuáticos de agua dulce y productos cárnicos (el tiempo recomendado es de 1 mes, los valores nutricionales y el sabor disminuyen con el tiempo). No apto para congelar alimentos frescos.
6	0 estrellas	-6~0	Carne fresca de cerdo, ternera, pescado, pollo, algunos alimentos procesados envasados, etc. (Se recomienda consumirlos en el mismo día, preferiblemente no más tarde de 3 días).
7	Frío	-2~+3	Carne fresca/congelada de cerdo, ternera, pescado, pollo, productos acuáticos de agua dulce, etc. (Se recomienda conservarlos durante 7 días por debajo de 0 °C, y por encima de 0 °C se recomienda consumirlos en el mismo día, preferiblemente no más tarde de 2 días). Marisco (a menos de 0 °C durante 15 días, no se recomienda conservarlo a más de 0 °C).
8	Alimentos frescos	0~+4	Carne fresca de cerdo, ternera, pescado, pollo, alimentos cocinados, etc. (Se recomienda consumirlos en el mismo día, preferiblemente no más tarde de 3 días).
9	Vino	+5~+20	Vino tinto, vino blanco, vino espumoso, etc.



Nota: guarde los distintos alimentos según los compartimentos o la temperatura de conservación objetivo de los productos adquiridos.

- Si el frigorífico permanece vacío durante largos periodos de tiempo, apáguelo, descongélelo, límpielo, séquelo y deje la puerta abierta para evitar la formación de moho en el interior del aparato.

Limpieza de los dispensadores de agua (especial para los productos con dispensadores de agua):

- Limpie los depósitos de agua si no se han utilizado durante 48 h, purgue el sistema de agua conectado a un suministro de agua si no se ha drenado el agua durante 5 días.



¡ADVERTENCIA! Los alimentos deberán envasarse en bolsas antes de introducirlos en el frigorífico, y los líquidos deberán envasarse en botellas o recipientes con tapa para evitar el problema de que la estructura del diseño del producto no sea fácil de limpiar.

Limpieza y cuidados

Por razones de higiene, el aparato (incluidos los accesorios exteriores e interiores) deberá limpiarse al menos cada dos meses.



¡Advertencia!

Para evitar descargas eléctricas, el aparato no deberá estar conectado a la corriente eléctrica durante la limpieza. Antes de limpiar el aparato, apáguelo y desenchúfelo de la toma de corriente.

Limpieza exterior

Para mantener el buen aspecto de su aparato, deberá limpiarlo regularmente. No utilice aceite etéreo, limpiadores abrasivos ni disolventes orgánicos, como el benceno, para limpiarlo. Estos podrían dañar la superficie del aparato y provocar un incendio.

Limpieza interior

Deberá limpiar el interior del aparato con regularidad. Será más fácil limpiarlo cuando haya pocos alimentos. Limpie el interior del congelador del frigorífico con una solución suave de bicarbonato sódico y agua, y luego enjuáguelo con agua tibia utilizando una esponja o un paño escurrido. Séquelo completamente antes de volver a colocar los estantes y las cestas. Seque bien todas las superficies y piezas desmontables antes de volver a colocarlas en su posición.

Aunque este aparato se descongela automáticamente, puede formarse una capa de escarcha en las paredes interiores del compartimento del congelador si la puerta del congelador se abre frecuentemente o se mantiene abierta demasiado tiempo. Si la escarcha es demasiado gruesa, elija un momento en el que el congelador esté casi vacío y proceda como se indica a continuación:

1. Retire las cestas de alimentos y accesorios existentes, desenchufe el aparato de la corriente eléctrica y deje las puertas abiertas. Ventile bien la habitación para acelerar el proceso.
2. Cuando ya no haya escarcha, limpie el congelador como se indica más arriba.
 - Pulverice agua sobre un paño de limpieza en lugar de pulverizar directamente sobre la superficie del aparato. Esto ayuda a garantizar una distribución uniforme de la humedad en la superficie.
 - Limpie las puertas, los tiradores y las superficies del frigorífico con un detergente suave y después séquelos con un paño suave.

**¡Precaución!**

- No utilice objetos afilados para limpiarlos, ya que podrían rayar la superficie.
- No utilice disolventes, detergentes para coches, lejía, aceite etéreo, limpiadores abrasivos ni disolventes orgánicos, como el benceno, para limpiarlos. Estos podrían dañar la superficie del aparato y provocar un incendio.

**¡Advertencia!**

No utilice objetos afilados para eliminar la escarcha del compartimento del congelador. No deberá volver a conectar a la toma de corriente y encender el aparato hasta que su interior esté completamente seco.

Limpieza de las juntas de las puertas

Procure mantener limpias las juntas de las puertas. Las bebidas y los alimentos pegajosos pueden hacer que las juntas se adhieran al frigorífico y se rompan al abrir la puerta. Limpie la junta con un detergente suave y agua tibia. Enjuáguela y séquela bien después de limpiarla.



¡Precaución! No encienda el aparato hasta que las juntas de las puertas estén completamente secas.

Sustitución de la luz LED

- Este producto contiene una fuente luminosa de la clase de eficiencia energética G.
- La fuente de luz de este producto solo puede ser reemplazada por profesionales calificados.
- Si la fuente de luz falla, comuníquese con el servicio al cliente.
- La fuente de luz debe retirarse al final de la vida útil del producto, y la clasificación y el reciclaje se deben realizar por separado.



Advertencia: La luz LED deberá ser sustituida por un técnico cualificado. Si la luz LED está dañada, siga los pasos que se indican a continuación:

1. Desenchufe el aparato.
2. Quite la tapa de la luz levantándola y tirando de la luz LED hacia fuera.
3. Sujete la luz LED con una mano y tire de ella con la otra mientras presiona el seguro del conector.
4. Sustituya la luz LED, encájela correctamente en su posición y vuelva a colocar la tapa de la luz.

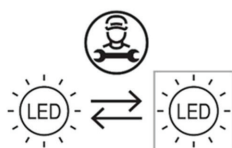

Solución de problemas

Si tiene algún problema con su aparato o le preocupa que no funcione correctamente, puede realizar algunas comprobaciones sencillas antes de llamar al servicio técnico. Para ello, consulte las siguientes indicaciones.



¡Advertencia! No intente reparar el aparato usted mismo. Si el problema persiste después de haber realizado las comprobaciones que se mencionan a continuación, póngase en contacto con un electricista cualificado, un técnico de un servicio técnico autorizado o la tienda donde adquirió el producto.

Problema	Posible causa y solución
El aparato no funciona correctamente	<ul style="list-style-type: none"> • Compruebe si el cable de alimentación está bien enchufado en la toma de corriente. • Compruebe el fusible o el circuito de su fuente de alimentación, sustitúyalos si es necesario. • Es normal que el congelador no funcione durante el ciclo de descongelación, o durante un breve periodo de tiempo después de encender el aparato para proteger el compresor.
Olores en los compartimentos	<ul style="list-style-type: none"> • Es posible que necesite limpiar el interior. • Algunos alimentos, envases o envoltorios causan olores.
Ruido del aparato	<p>Los sonidos que se escuchan a continuación son bastante normales:</p> <ul style="list-style-type: none"> • Ruidos de funcionamiento del compresor. • Ruido de movimiento de aire procedente del pequeño motor del ventilador del compartimento del congelador o de otros compartimentos. • Sonido de gorgoteo similar al del agua hirviendo. • Ruido de chasquido durante la descongelación automática. • Sonido de un «clic» antes de que arranque el compresor. <p>Otros ruidos inusuales se deben a las razones que se indican a continuación y pueden requerir comprobaciones y adoptar medidas:</p> <ul style="list-style-type: none"> • El frigorífico no está nivelado. • La parte trasera del aparato está tocando la pared. • Hay botellas o recipientes caídos o rodando.

Problema	Posible causa y solución
El motor funciona continuamente	<p>Es normal escuchar frecuentemente el sonido del motor, necesitará funcionar más cuando se den las siguientes circunstancias:</p> <ul style="list-style-type: none"> • La temperatura está ajustada más fría de lo necesario. • Se ha guardado recientemente una gran cantidad de alimentos calientes en el aparato. • La temperatura fuera del aparato es demasiado alta. • Las puertas se mantienen abiertas demasiado tiempo o con demasiada frecuencia. • Después de instalar el aparato o si ha estado apagado durante mucho tiempo.
Se produce una capa de escarcha en el compartimento	<ul style="list-style-type: none"> • Asegúrese de que las salidas de aire no estén bloqueadas por alimentos y los alimentos estén colocados dentro del aparato para permitir una ventilación suficiente. Asegúrese de que la puerta esté completamente cerrada. Para eliminar la escarcha, consulte el capítulo "Limpieza y cuidados".
La temperatura interior es demasiado alta	<ul style="list-style-type: none"> • Puede que haya dejado las puertas abiertas demasiado tiempo o con demasiada frecuencia, o que las puertas se mantengan abiertas por algún obstáculo, o que el aparato esté colocado con un espacio libre insuficiente en los laterales, la parte trasera y la parte superior.
La temperatura interior es demasiado fría	<ul style="list-style-type: none"> • Aumente la temperatura siguiendo las indicaciones del capítulo "Controles de pantalla".
Las puertas no se cierran fácilmente	<ul style="list-style-type: none"> • Compruebe si la parte superior del frigorífico está inclinada hacia atrás de 10 a 15 mm para permitir el autocierre de las puertas, o si hay algo en el interior que impide el cierre de las puertas.



CONDITION DE GARANTIE

FR

Ce produit est garanti pour une période de 2 ans à partir de la date d'achat*, contre toute défaillance résultant d'un vice de fabrication ou de matériau. Cette garantie ne couvre pas les vices ou les dommages résultant d'une mauvaise installation, d'une utilisation incorrecte ou de l'usure anormale du produit.

*sur présentation du ticket de caisse.

WARRANTY CONDITIONS

EN

This product is guaranteed against faults caused by defects in manufacturing or the materials used for a period of two years, starting from the date of purchase.* This warranty does not cover defects or damage caused by failure to install the device correctly, incorrect use of the product, or excessive wear and tear.

*proof of purchase required.

GARANTIEVOORWAARDEN

NL

Dit product wordt gegarandeerd voor een periode van 2 jaar vanaf de aankoopdatum*, voor elke storing die het gevolg is van een fabricagefout of het materiaal. Gebreken of schade door slechte installatie, onjuist gebruik of abnormale slijtage van het product worden niet gedekt door deze garantie.

*op vertoon van kassabon.

CONDICIONES DE GARANTÍA

ES

El certificado de garantía de este producto tiene una duración de 2 años a partir de la fecha de compra* que se limita a los defectos de fabricación y averías del material. Se excluyen de la garantía deficiencias o daños originados por una mala instalación, errores en la manipulación o por un uso inadecuado.

*previa presentación del comprobante de compra.

ELECTRO DEPOT

1 route de Vendeville

59155 FACHES-THUMESNIL - FRANCE

