

Tumble Dryer
Sèche-linge

980260 - DHP 10 A+++ W566C

INSTRUCTIONS FOR USE02
CONSIGNES D'UTILISATION12
GEBRUIKSAANWIJZINGEN10
INSTRUCCIONES DE USO18

VALBERG

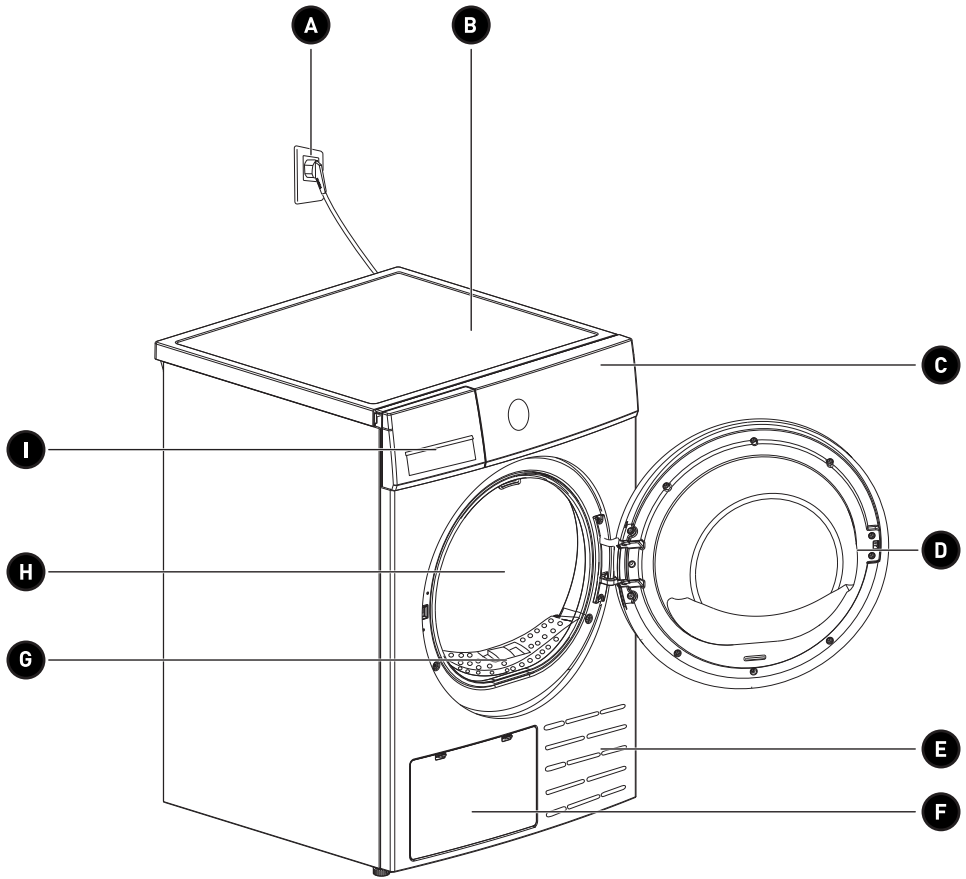



Merci !

Merci d'avoir choisi ce produit VALBERG.
Choisis, testés et recommandés par ELECTRO DEPOT,
les produits de la marque VALBERG vous assurent
une utilisation simple, une performance fiable et
une qualité irréprochable.
Grâce à cet appareil, vous savez que chaque utilisation
vous apportera satisfaction.

Bienvenue chez ELECTRO DEPOT.

Visitez notre site Internet : www.electrodepot.fr
www.electrodepot.be

VOTRE AVIS COMPTE !



**PARTAGEZ
VOTRE EXPERIENCE
SUR LES PRODUITS**

Parce que votre satisfaction est notre priorité, nous vous proposons
de donner votre avis sur ce produit. Il sera transmis et analysé par
nos équipes afin d'améliorer continuellement le produit.

Donnez votre avis sur <http://www.electrodepot.fr/avis-client>



ELECTRO DEPOT

2

FR

Table des matières

A Aperçu de l'appareil

Pièces
Accessoires
Caractéristiques

B Utilisation de l'appareil

Installation
Fonctionnement

C Nettoyage et entretien

Nettoyage et entretien
Dépannage

Fiche produit

Les notices sont aussi disponibles sur le site
<http://www.electrodepot.fr/sav/notices/>
<http://www.electrodepot.be/fr/sav/notices>

Pièces

A Cordon d'alimentation

F Clapet d'entretien

B Panneau supérieur

G Filtre de la porte

C Panneau de commande

H Tambour

D Porte

I Bac à eau

E Entrée d'air



Remarque :

- Le modèle acheté peut différer du modèle représenté dans ce mode d'emploi. Veuillez vous reporter au produit acheté.

Accessoires

Les pièces suivantes sont optionnelles pour certains modèles spécifiques.

Si votre sèche-linge possède les pièces suivantes, veuillez revêtir des gants pour les installer selon les consignes ci-dessous.

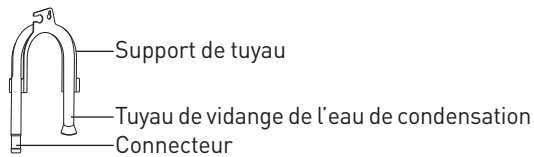

Caractéristiques

Modèle :	980260 - DHP 10 A+++ W566C
Dimensions (L x l x H) :	595 x 675 x 845 (mm)
Température ambiante :	+5 °C ~ +35 °C
Puissance en entrée :	750 W
Tension nominale :	220-240 V~
Fréquence nominale :	50 Hz
Réfrigérant :	R290
Poids du produit :	48 kg
Capacité nominale :	10,0 kg
PRG :	3
Quantité de réfrigérant :	130 g



Remarque :

- La capacité nominale correspond à la capacité maximale d'articles pouvant être séchés en même temps. Veillez à ce que le linge sec placé dans l'appareil ne dépasse pas la capacité nominale.
- N'installez pas le sèche-linge dans une pièce où il existe un risque de formation de givre. Le sèche-linge pourrait ne pas fonctionner correctement à des températures autour de 0 °C.
- L'appareil pourrait subir des dommages en cas de gel de l'eau de condensation dans la pompe, les tuyaux et/ou dans le bac à eau de condensation.

Installation

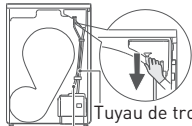

Tuyau de vidange

1. Sortez le tuyau de vidange supérieur.

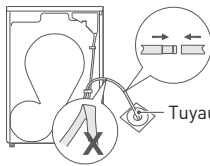

Tuyau de vidange

2. Placez le tuyau de vidange externe dans le siphon de sol (faites attention à ne pas plier le tuyau de vidange externe).

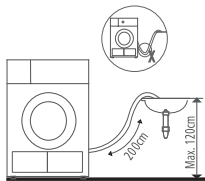

3. Placez le support de tuyau dans le lavabo ou dans tout autre évier.

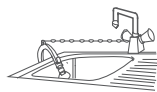

Transport

Faites preuve de précaution en déplaçant l'appareil. Ne saisissez pas les parties saillantes de l'appareil. La porte de l'appareil ne doit pas être utilisée comme une poignée pour le transport. Si le sèche-linge ne peut pas être déplacé debout, il est possible de l'incliner vers la droite à un angle ne dépassant pas les 30°.

Risque de blessures et de dommages !

La manipulation incorrecte de l'appareil peut entraîner des blessures physiques.

- Cet appareil est très lourd. Ne le transportez et ne le portez jamais seul, faites-vous toujours aider par une autre personne.
- Retirez tous les obstacles se trouvant sur le chemin emprunté durant le transport et dans le lieu d'installation. Ouvrez les portes et retirez tout objet traînant par terre, par exemple.
- N'utilisez pas la porte ouverte de l'appareil comme poignée.
- Retirez l'ensemble des matériaux d'emballage avant d'utiliser l'appareil.
- Avant d'installer le sèche-linge, vérifiez qu'il n'y a pas de dommages externes visibles. N'installez pas et n'utilisez pas un sèche-linge endommagé.
- N'installez pas le sèche-linge dans une pièce où il existe un risque de formation de givre. Le sèche-linge pourrait ne pas fonctionner correctement à des températures autour de 0 °C. L'appareil pourrait subir des dommages en cas de gel de l'eau de condensation dans la pompe et les tuyaux.

Position d'installation



Avertissement !

- Les enfants peuvent se retrouver enchevêtrés dans le film d'emballage ou avaler de petites pièces et s'étouffer. Ne laissez pas les enfants jouer avec l'emballage.
- L'appareil ne doit pas être installé derrière une porte verrouillable, une porte coulissante ou une porte avec une charnière située du côté opposé au sèche-linge qui pourrait restreindre l'ouverture complète de la porte du sèche-linge.
- Ne bloquez pas l'espace libre au sol avec des tapis épais, des planches de bois ou autres. Cela pourrait entraîner une accumulation de chaleur excessive interférant avec le fonctionnement de l'appareil.

1. Pour des raisons pratiques, il est conseillé de placer l'appareil près de votre lave-linge.
2. Ne placez pas ce sèche-linge sur votre lave-linge sans kit de superposition. (Si vous souhaitez placer ce sèche-linge sur un lave-linge, veuillez acheter les pièces nécessaires séparément. L'installation doit ensuite être effectuée par le fabricant, son service après-vente ou des personnes de qualification similaire afin d'éviter tout danger.)
3. Le sèche-linge doit être installé dans un endroit propre, sans accumulation de poussière. L'air doit pouvoir circuler librement autour de l'appareil. Ne bloquez pas l'entrée d'air à l'avant ou les grilles d'entrée d'air à l'arrière de la machine.
4. Il faut placer le sèche-linge sur une surface solide et plane pour garder le bruit et les vibrations au minimum lorsque le sèche-linge est en cours de fonctionnement.
5. Les pieds de l'appareil ne doivent jamais être enlevés.

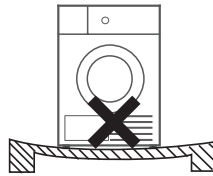
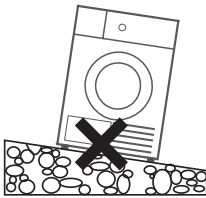

Réglage du niveau

Une fois le sèche-linge installé de façon permanente sur son lieu d'utilisation, vérifiez qu'il est complètement droit à l'aide d'un niveau à bulles. S'il est bancal, ajustez les pieds à la main ou à l'aide d'un outil.

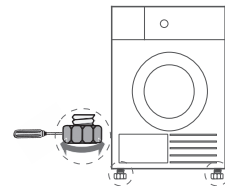

Branchement à l'alimentation électrique

1. Assurez-vous que la tension du secteur correspond à la tension spécifiée sur l'appareil.
2. Ne branchez pas le sèche-linge via un circuit de branchement, une fiche universelle ou une prise universelle et n'utilisez pas d'adaptateurs multiprises ou de rallonges électriques.

Fonctionnement



Remarque :

- Avant l'utilisation, vérifiez que le sèche-linge est bien installé correctement.

Avant le séchage

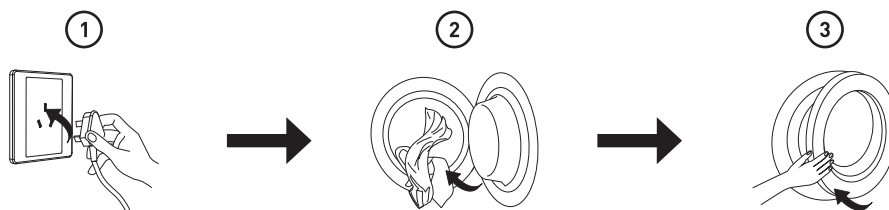

1. Brancher
2. Charger
3. Fermer la porte

Séchage



Mettre en
marche



Choisir un
programme



Choisir une
fonction ou les
réglages par
défaut



Démarrer

Après le séchage

La sonnerie retentit et « End » (Fin) s'affiche à l'écran.

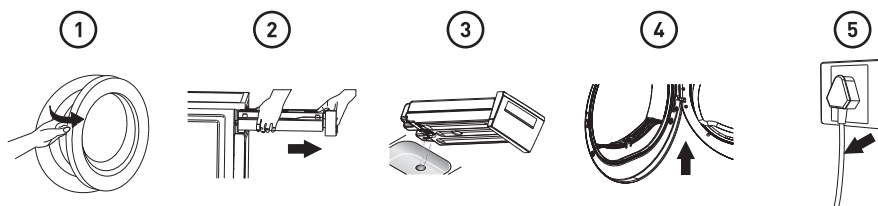

1. Ouvrir la porte et retirer le linge
2. Retirer le bac
3. Vider l'eau de condensation
4. Nettoyer le filtre
5. Mettre hors tension

**Remarque :**











- Si vous utilisez une prise avec interrupteur, veuillez appuyer sur cet interrupteur pour mettre directement l'appareil hors tension.

Avant chaque séchage**Remarque :**

- Laissez l'appareil debout et immobile pendant 2 heures après l'avoir transporté. Avant la première utilisation, veuillez utiliser un chiffon doux pour nettoyer l'intérieur du tambour.
- 1. Placez des chiffons propres dans le tambour.
- 2. Branchez l'appareil à la prise de courant, puis appuyez sur « Marche/Arrêt ».
- 3. Sélectionnez le programme « Rafraîchissement », puis appuyez sur le bouton « Démarrer/Pause ».
- 4. Une fois ce programme terminé, veuillez suivre les consignes du chapitre « Nettoyage et entretien » (voir page 17) pour nettoyer le filtre de la porte.
- Pendant le séchage, le compresseur et l'eau produiront du bruit, ce qui est tout à fait normal.

1. Avant le séchage, essorez complètement le linge dans le lave-linge. Une vitesse d'essorage élevée réduit le temps de séchage et permet d'économiser de l'énergie.
2. Pour un séchage uniforme, trie le linge en fonction du type de matière et choisissez le programme de séchage approprié.
3. Avant de sécher le linge, fermez les fermetures éclair, les agrafes, les œillets, les boutons, les ceintures en tissu, etc.
4. Videz les poches de tous leurs objets, tels que les briquets ou les allumettes.
5. Cousez ou retirez les armatures des soutiens-gorge.
6. Fermez les housses de couettes et les taies d'oreillers pour éviter que de petits articles ne s'y retrouvent coincés en boule.
7. Laissez les vestes ouvertes et ouvrez les longues fermetures éclair afin que les vêtements sèchent de façon uniforme.
8. Ne séchez pas les vêtements à l'excès, car ils se froisseraient alors plus facilement.
9. Ne séchez pas les articles contenant du caoutchouc ou autres matériaux élastiques.
10. Gardez la zone autour du sèche-linge propre. De la poussière de charbon ou de la farine pourraient entraîner une explosion.
11. La porte ne doit être ouverte qu'une fois le programme du sèche-linge terminé, afin d'éviter toute brûlure causée par la vapeur chaude ou la chaleur de l'appareil.
12. Nettoyez le filtre à peluches et videz le bac à eau après chaque utilisation afin d'éviter une durée de séchage plus longue et une consommation d'énergie plus importante.
13. Ne séchez pas les vêtements après un nettoyage à sec.

Poids de référence des vêtements secs (poids par article)

			
Pull (mixte 800 g)	Veste (coton 800 g)	Jean (800 g)	Serviette de toilette (coton 900 g)
			
Drap 1 personne (coton 600 g)	Vêtements de travail (1 120 g)	Pyjama (200 g)	Chemise (coton 300 g)
			
T-Shirt (coton 180 g)	Sous-vêtement (coton 70 g)	Chaussettes (tissu mélangé 50 g)	



Remarque :

- Ne dépassez pas la capacité nominale.
- Ne séchez pas de linge trop humide. Cela pourrait endommager le sèche-linge.

Seul le linge peu humide peut être utilisé dans un sèche-linge. Respectez les étiquettes d'entretien du linge :

- Peut passer au sèche-linge.
- Processus de séchage normal : Le passage au sèche-linge est possible avec une charge normale et une température de 80 °C.
- Processus de séchage délicat : La prudence est de mise pour un passage au sèche-linge. Choisissez un programme délicat à une température réduite.
- Ne pas sécher au sèche-linge : Ces articles ne peuvent pas passer au sèche-linge.

Panneau de commande

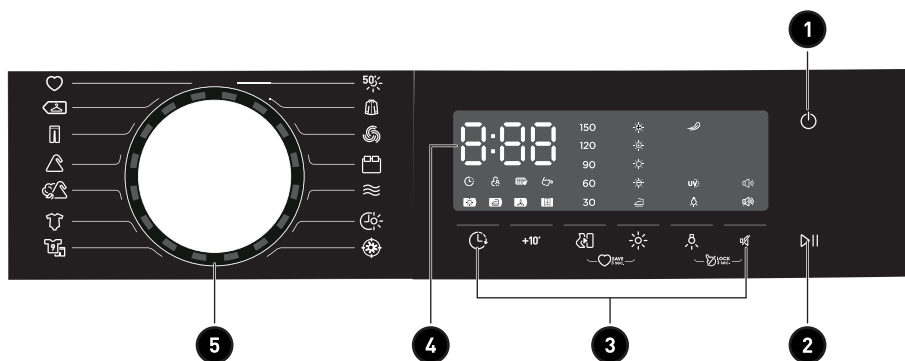

- | | | |
|----------|-----------------------|---|
| 1 | Marche/Arrêt | Pour mettre l'appareil en marche ou hors tension. |
| 2 | Démarrer/Pause | Appuyez sur ce bouton pour démarrer le programme de séchage ou le mettre en pause. |
| 3 | Options | Ces boutons permettent de régler des fonctions supplémentaires. |
| 4 | Écran | L'écran affiche les réglages, une estimation de la durée restante du programme et les messages d'état de votre sèche-linge. |
| 5 | Programmes | Différents cycles de séchage peuvent être sélectionnés en fonction de vos besoins et du type de linge. |

Options**Départ différé**

Cette fonction permet de différer le démarrage du programme de séchage jusqu'à 24 heures. Lorsque le programme différé démarre, le compte à rebours s'affiche à l'écran et l'icône de départ différé clignote.

1. Chargez le linge et veillez à fermer la porte de l'appareil.
2. Appuyez sur le bouton « Marche/Arrêt », puis utilisez le sélecteur de programme pour choisir le programme souhaité.
3. Vous pouvez de plus choisir les fonctions « Anti-froissage » ou « Séchage Plus » selon vos besoins.
4. Appuyez sur le bouton « Départ Différé ».
5. Appuyez plusieurs fois sur le bouton « Départ Différé » pour sélectionner le délai souhaité.
6. Une fois que vous appuyez sur le bouton « Démarrer/Pause », le séchage se met en état de fonctionnement. Le processus de séchage se lancera automatiquement une fois la durée de départ différé écoulée.
7. Si vous appuyez à nouveau sur le bouton « Démarrer/Pause », la fonction de départ différé sera mise en pause.
8. Pour annuler la fonction « Départ différé », appuyez sur le bouton « Marche/Arrêt ».

+10'**Durée**

Lorsque les programmes « Séchage minuté » et « Rafraîchissement » sont sélectionnés, le bouton « Durée » peut être utilisé pour régler la durée de séchage par intervalles de 10 min.

**Anti-froissage**

À la fin du cycle de séchage, une phase anti-froissage de 30 minutes est activée par défaut.

La durée de cette phase peut être réglée sur 30, 60, 90, 120 ou 150 minutes.

Cette fonction empêche au linge de se froisser. Le linge peut être retiré durant la phase anti-froissage. Tous les programmes, à l'exception des programmes « Séchage minuté », « Laine » et « Rafraîchissement », possèdent cette fonction.

**Séchage Plus**

Vous pouvez régler le niveau de séchage du linge en appuyant sur le bouton « Séchage Plus ».

1. La fonction d'intensité ne peut être activée qu'avant le démarrage du programme.
2. Appuyez plusieurs fois sur le bouton « Séchage Plus » pour augmenter le niveau de séchage.
3. La fonction « Séchage Plus » peut être activée pour tous les programmes, à l'exception des programmes « Séchage minuté », « Hygiène », « Laine » et « Rafraîchissement ».



Lampe

Lorsque vous appuyez sur le bouton ou que la porte est ouverte, la lumière reste allumée pendant 1 minute. Les programmes « Linge de lit », « Sports », « Bébé », « Mixte », « Synthétique » et « Hygiène » possèdent une fonction UV. Pour tous ces programmes à l'exception du programme « Hygiène », il est possible d'annuler cette fonction UV en appuyant sur le bouton « Lampe » pendant 3 secondes.



Signal

Permet d'activer ou de désactiver la sonnerie. La sonnerie est activée par défaut. Lorsque la sonnerie est activée :

1. Un son se fait entendre quand vous appuyez sur un bouton de fonction.
2. Si le sélecteur de programme est tourné alors que le sèche-linge est en marche, la sonnerie indiquera que cette opération n'est pas possible.
3. À la fin du programme de séchage, la sonnerie retentit.



Mon programme

Permet de régler et d'enregistrer votre programme favori, celui qui est utilisé fréquemment.















1. Sélectionnez le programme et les autres fonctions de séchage souhaités.
2. Maintenez les boutons « Anti-froissage » et « Séchage Plus » appuyés pendant 3 secondes jusqu'à entendre le bip sonore. Le programme souhaité est alors enregistré.
3. Faites tourner le sélecteur de programme sur la position « Mon programme » et vous pourrez alors lancer votre programme favori. Si vous souhaitez changer les réglages de « Mon programme », répétez les étapes (1) et (2).



Sécurité enfant

1. Cet appareil est doté d'une sécurité enfant spéciale, qui permet d'empêcher les enfants d'appuyer négligemment sur les boutons ou de provoquer un dysfonctionnement.
2. Lorsqu'un cycle de séchage est en cours, appuyez en même temps sur les boutons « Lampe » et « Signal » pendant 3 secondes pour activer la fonction de sécurité enfant.
3. Une fois la fonction de sécurité enfant activée, l'écran affichera l'icône de sécurité enfant et tous les boutons seront désactivés, à l'exception du bouton « Marche/Arrêt ».
4. Pour désactiver la fonction de sécurité enfant, appuyez en même temps sur les boutons « Lampe » et « Signal » pendant 3 secondes.

Écran

	Départ différé
	Sécurité enfant
	Indicateur de temps restant/Message d'erreur
150 120 90 60 30	Anti-froissage
	Nettoyage des filtres (avertissement)
	Vidage du bac à eau (avertissement)
	Phase du cycle en cours (séchage, prêt à repasser, air froid, prêt à ranger)
	Niveau de séchage (ultra sec, très sec, standard, légèrement humide)
	Anti-froissage
	Lampe
	Prêt à repasser
	Signal
	Pas de signal
	UV
	Mémoire

Programmes

Sélecteur de programme

1. Lorsque l'écran LED s'allume, faites tourner le sélecteur de programme pour sélectionner le programme souhaité.
2. Choisissez les fonctions « Départ différé », « Durée », « Séchage Plus » et « Anti-froissage » pour ajouter des options supplémentaires.
3. Appuyez sur le bouton « Démarrer/Pause ».
4. Appuyez sur le bouton « Marche/Arrêt » une fois le programme terminé.









Démarrage du programme







Le tambour se mettra à tourner une fois que le programme aura démarré.
Le temps restant du programme sera affiché.

Fin du programme

1. Le tambour arrêtera de tourner une fois le programme terminé. L'écran affichera « End » (Fin). Le sèche-linge lancera alors la fonction « Anti-froissage » si le linge n'est pas retiré (voir page 12).
Appuyez sur le bouton « Marche/Arrêt » après avoir vidé le sèche-linge pour mettre l'appareil hors tension et débranchez-le.
2. Reportez-vous au chapitre « Guide de dépannage » pour résoudre les problèmes en cas d'arrêt inattendu pendant le séchage ou d'apparition d'un code d'erreur à l'écran (voir page 20).

Tableau des programmes de séchage

Programme	Charge max.	Utilisation/Propriétés	Départ différé	Durée
 Rapide (convient pour 1 chemise)	0,3 kg	Placez les vêtements en vrac dans le sèche-linge. Une fois les vêtements secs, retirez-les rapidement et mettez-les sur un cintre. Linge facile d'entretien (avec peu de fibres synthétiques fines), comme les chemises et chemisiers spéciaux anti-froissage, afin de faciliter le repassage.	0	N
 Chemises (convient pour 5 chemises)	1,0 kg			
 Laine	1,0 kg	Pour rafraîchir les articles en laine et les rendre plus frais et duveteux.	0	N
 Linge de lit	5,0 kg	Pour sécher le linge de lit, les draps ou autres articles de grande taille.	0	N
 Rafraîchissement	1,0 kg	Pour rafraîchir les vêtements gardés dans un endroit clos pendant une longue période ou pour supprimer les odeurs. Min. 20 min à 150 min max. (par intervalles de 10 min)	0	0
 Durée de séchage	-	Pour sécher des articles seuls ou utiliser un différent type de séchage pour terminer le séchage d'articles à couches multiples, tels que les vestes, les oreillers ou les articles volumineux. 10 min min. à 180 min max. (par intervalles de 10 min)	0	0
 Hygiène	5,0 kg	Pour désinfecter du linge qui résiste à la chaleur. Ce programme n'est pas conseillé pour les textiles fins et légers.	0	N
 Sports	3,0 kg	Pour sécher les vêtements de sport et les tissus fins en polyester qui ne doivent pas être repassés.	0	N

Programme		Charge max.	Utilisation/Propriétés	Départ différé	Durée
 Bébé		1,0 kg	Pour sécher une petite quantité de linge pour bébé.	0	N
 Mixte		4,0 kg	Pour les matières mixtes, du coton aux synthétiques.	0	N
 Synthétique	Standard	4,0 kg	Pour sécher les textiles synthétiques fins qui ne sont pas repassés, comme les chemises, les layettes pour bébé ou les chaussettes faciles d'entretien.	0	N
 Jean		5,0 kg	Pour sécher les jeans et vêtements de loisirs qui sont essorés à vitesse élevée dans le lave-linge.	0	N
 Coton	 Standard	10,0 kg	Pour sécher complètement le linge en coton à couche unique ou multiples pour pouvoir le ranger directement.	0	N
 Mon Programme		—	Pour régler et enregistrer votre programme favori.	0	—

- Remarque à l'attention des instituts de test :

 Le programme de test est conforme au règlement 392/2012/UE en matière de label énergétique, mesuré conformément à la norme EN 61121 et adapté au séchage d'une charge normale d'articles en coton à la capacité de charge nominale.

Données de consommation

Modèle	Programme	Capacité	Vitesse d'essorage / Humidité résiduelle	Temps de séchage	Consommation d'énergie
DHP 10 A+++ W566C	Coton standard	10 kg	1 000 tr/min / 60 %	230 min	1,75 kWh
	Coton standard	5 kg	1 000 tr/min / 60 %	150 min	0,95 kWh
	Synthétique standard	4 kg	800 tr/min / 40 %	80 min	0,60 kWh



Remarque :

- Les tissus épais ou à couches multiples, par ex. les vestes, etc. ne sont pas faciles à sécher. Il est préférable de choisir le programme Coton Extra ou la fonction « Séchage Plus ».
- Puisque les matières inégales et les vêtements épais et à couches multiples ne sont pas faciles à sécher, il est préférable de choisir une durée de séchage appropriée afin de les sécher complètement si certaines parties de ces vêtements sont toujours humides à la fin du programme.

Toutes les données sont mesurées conformément à la norme EN 61121.

La consommation réelle peut différer des valeurs données dans le tableau, selon la quantité de linge, le type de matière, l'humidité résiduelle et les fonctions supplémentaires sélectionnées.

Nettoyage et entretien

Vidage du bac à eau

1. Sortez et tenez le bac à eau avec les deux mains.
2. Inclinez le bac à eau pour vider l'eau de condensation dans l'évier.
3. Remettez le bac à eau en place.

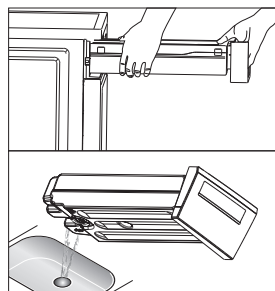

Avertissement !

- Videz le bac à eau après chaque utilisation. Lorsque le bac à eau est plein, le programme est mis en pause et «  » s'allume à l'écran. Une fois le bac vidé, le sèche-linge peut être redémarré en appuyant sur le bouton « Marche/Arrêt ».
- Ne buvez pas l'eau de condensation.
- N'utilisez pas le sèche-linge sans le bac à eau.

Nettoyage des filtres

Ce sèche-linge dispose d'un filtre à peluches primaire sur sa porte.

Veillez à nettoyer le filtre de la porte après chaque utilisation.

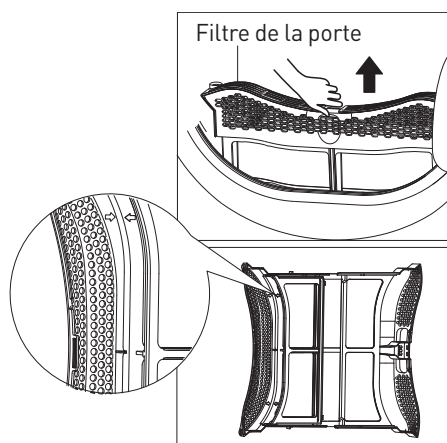

**Remarque :**

- Pour garantir que le filtre à deux parois puisse être complètement fermé, il faut que les flèches des deux extrémités soient alignées, tout comme la fente du milieu et la rainure.

Nettoyage du filtre de la porte

1. Ouvrez la porte.
2. Retirez le filtre de la porte.
3. Ouvrez le filtre et retirez les peluches qui s'y trouvent. Vous pouvez nettoyer le filtre à l'eau courante.
4. Séchez complètement le filtre de la porte avant de le remettre en place.

**Remarque :**

- Prenez note du sens correct du filtre avant de le remettre en place.

Nettoyage de l'échangeur de chaleur**Avertissement !**

Ne touchez pas l'échangeur de chaleur avec la main, car cela pourrait entraîner des blessures.

- Lorsque cela est nécessaire, environ tous les 3 mois, retirez les peluches de l'échangeur de chaleur à l'aide d'un aspirateur doté d'une brosse à poussières.
- Nettoyez l'échangeur de chaleur sans appuyer. Vous pourriez sinon endommager l'échangeur de chaleur. Le sèche-linge ne séchera pas le linge si les ailettes de refroidissement sont endommagées ou pliées.

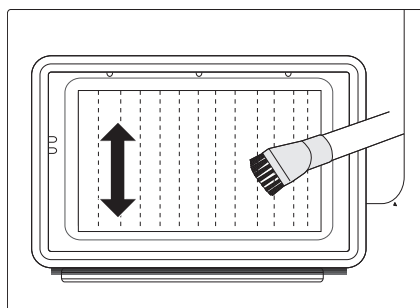

Nettoyage du sèche-linge



Avertissement !

- Débranchez le cordon d'alimentation avant le nettoyage !
- Nettoyez le sèche-linge à l'aide d'un chiffon légèrement humidifié avec de l'eau propre uniquement.
- N'utilisez pas de solvants, de produits de nettoyage abrasifs, de nettoyeurs pour vitres ou de nettoyeurs tout usage. Ils pourraient en effet endommager les surfaces en plastique et d'autres pièces.
- Veuillez porter des gants pour le nettoyage.

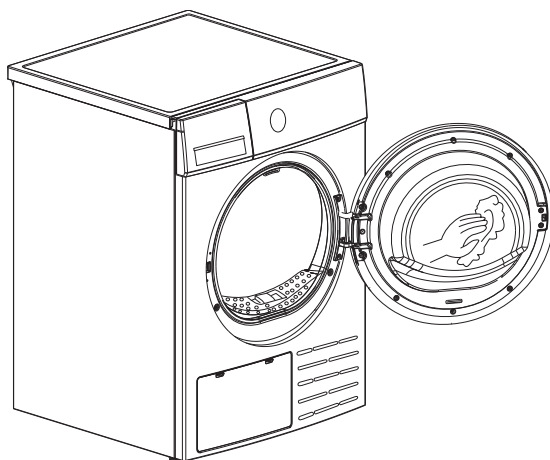

- Préparez un chiffon humidifié avec de l'eau propre.
- Nettoyez la porte, et plus particulièrement la paroi interne du hublot.

- Nettoyez le joint autour de l'ouverture de la porte.
- Nettoyez le capteur d'humidité à l'intérieur du tambour.
- Retirez tous les filtres, nettoyez les joints et les ouvertures d'aération.
- Avant de mettre le sèche-linge en marche, séchez toutes les pièces à l'aide d'un chiffon doux.

Dépannage

Un grand nombre de dysfonctionnements et défaillances se produisant lors d'une utilisation quotidienne peuvent être résolus facilement. Vous économiserez du temps et de l'argent s'il n'est pas nécessaire de contacter l'assistance technique. Le guide suivant peut vous aider à trouver la cause d'un dysfonctionnement pour le corriger.

Écran	Cause	Solutions
	<ul style="list-style-type: none"> • Bac plein • Défaillance de la pompe à eau ou du capteur de niveau d'eau 	<ul style="list-style-type: none"> • Videz le bac à eau.
« E32 »	<ul style="list-style-type: none"> • Erreur au niveau du capteur d'humidité 	<ul style="list-style-type: none"> • Veuillez contacter le centre de réparation le plus proche si ce problème survient.
« E33 »	<ul style="list-style-type: none"> • Erreur au niveau du capteur de température 	
« E64 »	<ul style="list-style-type: none"> • Erreur de communication au niveau du moteur CC sans balais 	
« E82 »	<ul style="list-style-type: none"> • Erreur de communication au niveau du circuit imprimé 	

- Ce produit contient une source lumineuse exemptée de classe d'efficacité énergétique.
- La source lumineuse de ce produit ne peut être remplacée que par des professionnels qualifiés.
- Veuillez-vous rapprocher du service après-vente en cas de défaillance de la source lumineuse.
- Il convient de retirer la source lumineuse à la fin de la vie utile du produit, le tri et le recyclage étant effectués séparément.

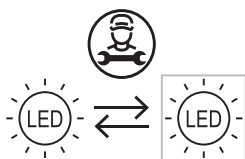



Avertissement !

- Les réparations ne doivent être effectuées que par des techniciens agréés.
- Si l'écran LED affiche un autre message et que le sèche-linge ne fonctionne pas, veuillez appeler l'assistance technique.



Remarque :

Avant de contacter l'assistance technique, veuillez consulter les instructions suivantes pour essayer de régler le problème vous-même.

Problème	Solution
L'écran ne s'allume pas.	<ul style="list-style-type: none"> • Vérifiez si la prise de courant fonctionne. • Vérifiez si la fiche d'alimentation est branchée. • Vérifiez le programme sélectionné. • Appuyez sur le bouton « Marche/Arrêt ».
«  » est allumé.	<ul style="list-style-type: none"> • Vérifiez le bac à eau. S'il est plein, veuillez vider l'eau de condensation et remettez le sèche-linge en marche. • Si le bac à eau n'est pas plein, remettez le sèche-linge en marche directement. • Si l'icône «  » est toujours allumée après avoir accompli les deux premières étapes, veuillez appeler l'assistance technique.
«  » est allumé.	<ul style="list-style-type: none"> • Nettoyez le filtre à peluches.
Le sèche-linge ne se met pas en marche.	<ul style="list-style-type: none"> • Branchez le sèche-linge à la prise secteur. • Mettez le sèche-linge en marche. • Vérifiez si la porte est fermée. • Vérifiez qu'un programme est sélectionné. • Appuyez sur le bouton « Démarrer/Pause ».

Problème	Solution
Le niveau de séchage voulu n'a pas été atteint ou la durée de séchage est trop longue.	<ul style="list-style-type: none">• Nettoyez le filtre à peluches et l'échangeur de chaleur.• Videz le bac à eau.• Vérifiez le tuyau de vidange.• Vérifiez que le lieu d'installation est adapté.• Gardez l'entrée d'air propre.• Utilisez un programme avec un niveau d'intensité de séchage plus élevé ou un programme à la durée plus longue.
Il y a des bourdonnements.	<ul style="list-style-type: none">• Le compresseur est en marche. Ces bruits sont normaux et ne signalent pas un dysfonctionnement.
Le sèche-linge s'éteint à la fin du programme.	<ul style="list-style-type: none">• Le sèche-linge s'éteint automatiquement pour économiser de l'énergie. Il ne s'agit pas d'un dysfonctionnement, mais d'un comportement normal.



Avertissement !

Si vous ne pouvez pas résoudre le problème vous-même et avez besoin d'aide :

- Appuyez sur le bouton « Marche/Arrêt ».
- Débranchez la fiche d'alimentation et appelez l'assistance technique.

Fiche produit

Modèle :	DHP 10 A+++ W566C
Capacité nominale :	10,0 kg
Type de sèche-linge :	À condensation
Classe d'efficacité énergétique :	A+++
Consommation d'énergie annuelle pondérée (AE _c) :	210,5 kWh/an
Automatique ou non automatique :	Automatique
Écolabel UE :	N/A
Consommation d'énergie du programme coton standard :	
Consommation d'énergie pondérée du programme coton standard avec une charge pleine et une charge partielle :	1,29 kWh
Consommation d'énergie du programme coton standard avec une charge pleine :	1,75 kWh
Consommation d'énergie du programme coton standard avec une charge partielle :	0,95 kWh
Consommation électrique en mode de veille (Po) :	0,5 W
Consommation électrique en mode laissé sur marche (PI) :	0,8 W
Durée du mode laissé sur marche :	10 min
Durée du programme coton standard :	
Durée pondérée du programme coton standard avec une charge pleine et une charge partielle :	184 min
Durée du programme coton standard avec une charge pleine :	230 min
Durée du programme coton standard avec une charge partielle :	150 min
Classe d'efficacité de condensation sur une échelle allant de A (appareils les plus efficaces) à G (appareils les moins efficaces) :	B
Efficacité de condensation moyenne du programme coton standard avec une charge pleine :	81 %
Efficacité de condensation moyenne du programme coton standard avec une charge partielle :	81 %
Efficacité de condensation pondérée pour le programme coton standard avec une charge pleine et une charge partielle :	81 %
Niveau de puissance acoustique pour le programme coton standard avec une charge pleine :	65 dB

Fiche produit



Remarques :

La consommation d'énergie par an est basée sur 160 cycles de séchage du programme coton standard avec une charge pleine et une charge partielle, et la consommation des modes à faible puissance. La consommation par cycle réelle dépendra de la façon dont l'appareil est utilisé. Le programme coton standard utilisé avec une charge pleine et une charge partielle est le programme de séchage standard auquel se rapportent les informations figurant sur l'étiquette et la fiche. Ce programme convient au séchage du linge normal en coton humide et c'est le programme le plus efficace en termes de consommation d'énergie pour le coton.



WARRANTY CONDITIONS

EN

This product is guaranteed against faults caused by defects in manufacturing or the materials used for a period of two years, starting from the date of purchase.* This warranty does not cover defects or damage caused by failure to install the device correctly, incorrect use of the product, or excessive wear and tear.

*proof of purchase required.

CONDITION DE GARANTIE

FR

Ce produit est garanti pour une période de 2 ans à partir de la date d'achat*, contre toute défaillance résultant d'un vice de fabrication ou de matériau. Cette garantie ne couvre pas les vices ou les dommages résultant d'une mauvaise installation, d'une utilisation incorrecte ou de l'usure anormale du produit.

*sur présentation du ticket de caisse.

GARANTIEVOORWAARDEN

NL

Dit product wordt gegarandeerd voor een periode van 2 jaar vanaf de aankoopdatum*, voor elke storing die het gevolg is van een fabricagefout of het materiaal. Gebreken of schade door slechte installatie, onjuist gebruik of abnormale slijtage van het product worden niet gedekt door deze garantie.

*op vertoon van kassabon.

CONDICIONES DE GARANTÍA

ES

El certificado de garantía de este producto tiene una duración de 2 años a partir de la fecha de compra* que se limita a los defectos de fabricación y averías del material. Se excluyen de la garantía deficiencias o daños originados por una mala instalación, errores en la manipulación o por un uso inadecuado.

*previa presentación del comprobante de compra.

ELECTRO DEPOT

1 route de Vendeville

59155 FACHES-THUMESNIL - FRANCE

