

EN

WARRANTY CONDITION

This product is guaranteed for a period of 2 years from the date of purchase* against any failure resulting from a manufacturing or material defect. This warranty does not cover defects or damage resulting from incorrect installation, improper use or abnormal wear of the product.

*as shown on the sales receipt.

FR

CONDITION DE GARANTIE

Ce produit est garanti pour une période de 2 ans à partir de la date d'achat*, contre toute défaillance résultant d'un vice de fabrication ou de matériau. Cette garantie ne couvre pas les vices ou les dommages résultant d'une mauvaise installation, d'une utilisation incorrecte ou de l'usure anormale du produit.

*sur présentation du ticket de caisse.

NL

GARANTIEVOORWAARDEN

Dit product wordt gegarandeerd voor een periode van 2 jaar vanaf de aankoopdatum*, voor elke storing die het gevolg is van een fabricagefout of het materiaal. Gebreken of schade door slechte installatie, onjuist gebruik of abnormale slijtage van het product worden niet gedekt door deze garantie.

*op vertoon van kassabon.

ES

CONDICIONES DE GARANTÍA

El certificado de garantía de este producto tiene una duración de 2 años a partir de la fecha de compra* que se limita a los defectos de fabricación y averías del material. Se excluyen de la garantía deficiencias o daños originados por una mala instalación, errores en la manipulación o por un uso inadecuado.

*previa presentación del comprobante de compra.

Dryer
Sèche-linge
Droogtrommel
Secadora

981953 - DC 8 B FD W566C

INSTRUCTIONS FOR USE02
CONSIGNES D'UTILISATION20
GEBRUIKSAANWIJZINGEN38
INSTRUCCIONES DE USO56

ELECTRO DEPOT
1 route de Vendeville
59155 FACHES-THUMESNIL - FRANCE



HIGH  ONE



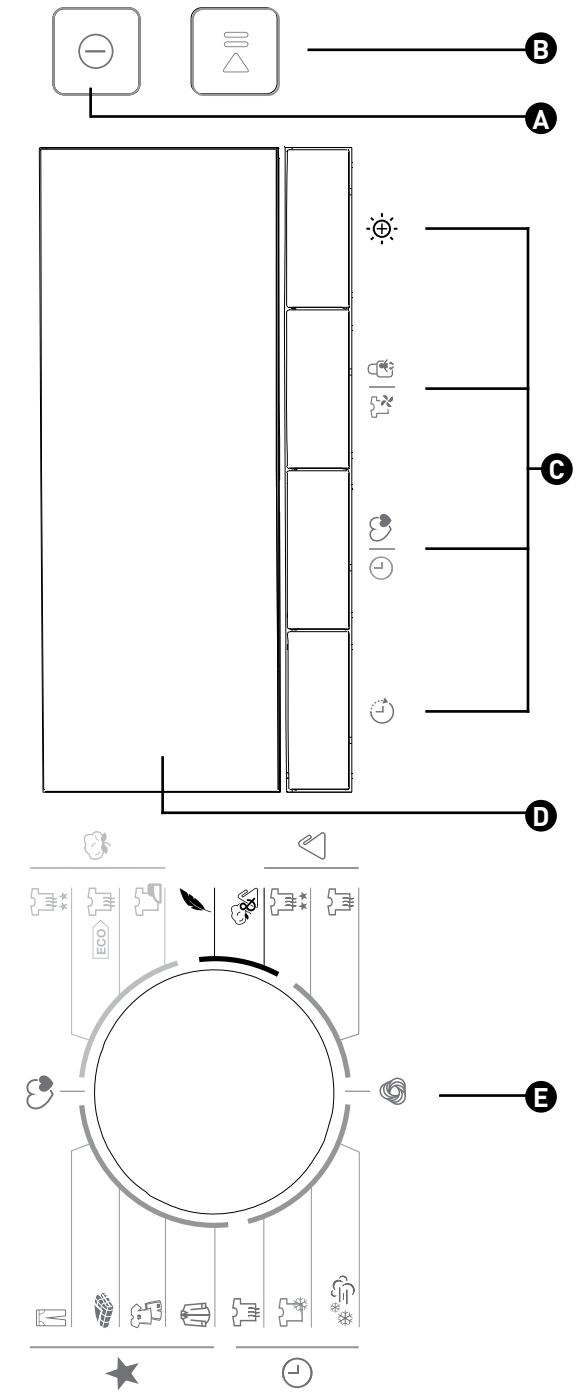
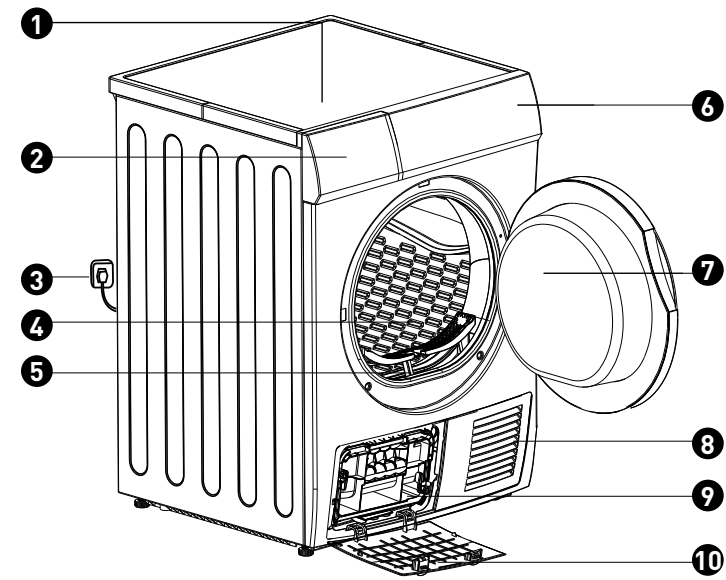

Thanks!

Thank you for choosing this VALBERG product. Chosen, tested and recommended by ELECTRO DEPOT, the products of the VALBERG brand are easy to use, reliable and of an impeccable standard. Thanks to this appliance, you can be sure that each use will bring you satisfaction.

Welcome to ELECTRO DEPOT.

Table of contents

A Preview of the appliance

Description of the appliance

B Using the appliance

Installation
Operation
Control panel
Drying program table

C Useful information

Care and maintenance
Troubleshooting

Description of the appliance

- 1 Tray
- 2 Tank
- 3 Cord
- 4 Drum
- 5 Lint filter
- 6 Control panel
- 7 Door
- 8 Air inlet
- 9 Handle
- 10 Maintenance cover

Control panel

- A On/Off**
Switches the appliance on or off.
- B Start/Pause**
Press this button to start or pause the drying cycle.
- C Special functions**
These buttons are used to set additional functions.
- Display**
This display shows the setting, the estimated time remaining as well as the messages indicating the status of your dryer.
- Programs**
In order to dry the laundry more efficiently, different drying cycles are available according to the user's needs.

Installation

Packaging for the dryer

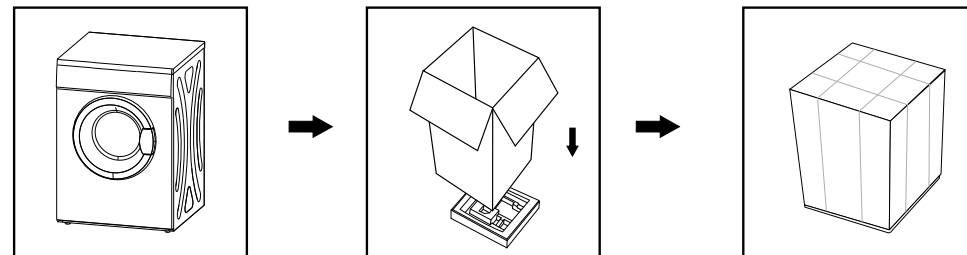

Unpacking the dryer

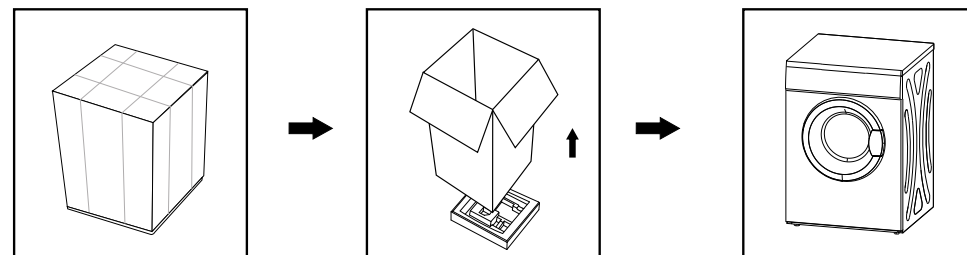

CAUTION :

- Packaging materials (e.g. foil and polystyrene) can be dangerous for children.
- They are a choking hazard. Keep all packaging away from children.

Installation

For your convenience, it is possible to connect your condensing dryer to the water drain.

Please note! As the drain hose is not included in the delivery, we recommend that you buy one separately. Your dryer is equipped with a hose, but it is too short.

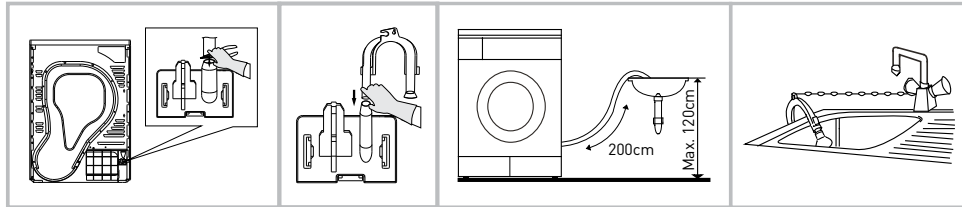

- Use pliers to extract the drain hose.
- Insert the drain hose into the hose connector.
- Install the hose holder on the sink or any other washbasin.

Transportation

Use caution when moving the appliance. Never grasp the appliance by its protruding parts. Do not use the door of the appliance as a handle during delivery.

Installation location

1. For convenience, install the dryer near your washing machine.
2. The dryer should be installed in a clean, dust-free location. Air must be able to circulate freely around the appliance. Never obstruct the air intake located at the front, or the air intake grilles located at the rear of the machine.
3. In order to minimise vibration and noise while the dryer is operating, the appliance should be placed on a firm level surface.
4. Never remove the feet. Be careful not to clutter the surrounding floor by fitting long-pile rugs, wooden planks or the like. This is likely to cause a build-up of heat which may interfere with the correct operation of the appliance.

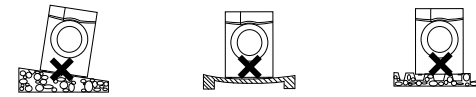

Levelling

Once the appliance is in the permanent position, in which it will be operating, check that it is perfectly level using a spirit level. If not, adjust the appliance's feet using a tool.

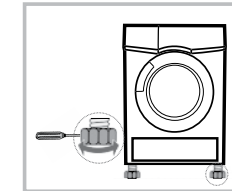

Power supply connection

1. Make sure that the voltage of the power supply is identical to the specified voltage of the dryer.
2. Do not connect your dryer using a multi-socket, universal plug or universal socket.

Operation

Quick operation

NOTE :

Before use, ensure that the appliance is correctly installed.

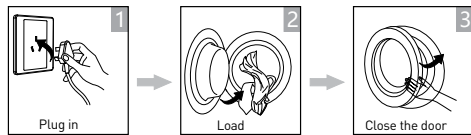

Dry

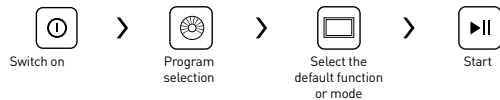

After drying

The alarm sounds or the message "0:00" is displayed.

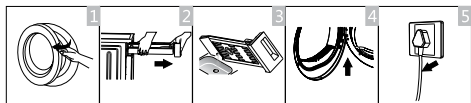

1. Open the door and take out the laundry
2. Remove the tank
3. Empty the condensation water
4. Clean the filter
5. Switch off the power

NOTE : If you use a switch, press the button to switch off the power directly.

CAUTION : Before the very first cycle, there may still be some of the grease or dust generated during manufacturing or transportation inside the dryer. To avoid contaminating your laundry, follow these instructions:

- Load some clean cloths into the drum.
- Plug in the appliance.
- Select the "Fast" program and press the "Start/Pause" button.
- Once this program is finished, follow the instructions in the "Cleaning and Maintenance" section to clean the lint filter and condenser.

1. Before you start drying, make sure your clothes have been spun in the washing machine. High-speed spinning reduces drying time and saves energy.
2. To ensure that your clothes dry evenly, sort your clothes according to the type of fabric and the correct drying program.
3. Before drying, close zips, hooks or eyelets, button your clothes and fasten fabric belts, etc.
4. Do not over-dry your clothes; excessive drying may crease your laundry.
5. Do not dry laundry containing rubber or any other similar elastic material.
6. The door can only be opened if the dryer has finished the current cycle. This is to avoid any burns from the hot surfaces of the machine or condensation.
7. Clean the lint filter and always empty the tank after use to avoid any increase in drying times and energy consumption.
8. Never put dry-cleaned clothing in the dryer.

Reference weight for dry clothing (per unit)



Clothing composed of a blend of different fabrics (about 800 g)



Jacket (about 800 g, in cotton)



Jeans (about 800 g)



Towels (about 900 g, in cotton)



Sheet (about 600 g, in cotton)



Work clothing (about 1120 g)



Night clothing (about 200 g)



Long-sleeved shirt (about 300 g, in cotton)



Short-sleeved top (about 180 g, in cotton)



Underwear (about 70 g, in cotton)



Socks (about 50g, blend of materials)

NOTE :

- Never overload the drum.
- Do not load soaking wet laundry. The dryer may be damaged or catch fire.
- Not suitable for drying wool or silk materials.

Please note that some textiles are not suitable for tumble drying. Always refer to the following symbols:



Drying



Tumble drying possible



Do not tumble dry



Do not dry



Air-dry/Hang



Drip-dry



Dry flat



Dry in the shade



Dry clean



Do not dry clean



Dry clean on a normal cycle (all solvents tolerated)



Dry clean on a normal cycle (all solvents except trichloroethylene)

Control panel



Delay Start



Time



Drying level



Child lock



Anti-crease mode



My cycle

0:00

Remaining time indicator/Error message



Clean the filters (warning)

Ful

Empty the water tank (warning).

Program selector

1. Press the [On/Off] button. When the LED display lights up, turn the program selector knob to select the program you want.

2. To add additional options, select the functions [Delayed start], [Time], [Drying level], [Quick drying], [Signal] or [Anti-crease].

Starting a program

3. Press the [Start/Pause] button.

Once the program has started, the drum starts to rotate, the operation indicator located in the display area starts flashing, and the remaining time is displayed and progresses automatically.

End of program

1. When the program is finished, the drum stops rotating, the buzzer sounds, the display shows "000" and the indicator for the last phase of the cycle flashes. The dryer starts the [Anti-crease] function if the user does not remove the laundry after one minute. Press the [On/Off] button to turn off the power and unplug the appliance.

2. If the dryer stops unexpectedly during drying and when the dryer displays indications, refer to the "Troubleshooting" section to resolve the problem.

Other functions

- Instructions relating to the [Delayed start] function

This function is used to delay the drying of the laundry for up to 24 hours. The delayed start time means that the program will start x hours later. When the delayed start program is enabled, the indicated time decreases and the delayed start icon flashes.

Detailed procedure

1. Load your laundry and make sure the machine door is closed.

2. Press the [On/Off] button, then turn the program selector to select the program you want.

3. Depending on your needs, you can add the [Anti-crease] or [Signal] function.

4. Press the [Delayed start] button.

5. Press and hold the [Delayed start] button to select the duration of the delayed start.

6. After pressing the [Start/Pause] button, the dryer will start. The drying cycle will start once the selected duration has elapsed.

7. If you press the [Start/Pause] button again, the delayed start function will pause.

8. To cancel the delayed start function, press the [On/Off] button.

- Instructions relating to the [Time] function

When you select the hot air, cold air or refresh program, you can use the [Time] button to adjust the drying time in 10-minute steps.

- Instructions relating to the [Drying level] function

This function is used to adjust the level of drying of the laundry. There are four levels. For each level, 10 minutes are added to the drying time.

1. The Drying level function can only be activated before the program starts.

2. Press the [Drying level] button several times to select the drying time.

3. Except for the [Cotton iron], [], [Wool], [Hot air], [Cold air] and [Refresh] programs, all the other programs can be used with the [Drying level] function.

- Instructions relating to the [Anti-crease] function

At the end of the drying cycle, the anti-crease process lasts 30 minutes (default) or 120 minutes (if selected). The indicator of the [Anti-crease] function lights up when it is selected. This function prevents the laundry from creasing. The laundry can be removed during the anti-crease phase. Except for the [Cold air], [Refresh] and [Wool] programs, all the other programs can be used with this function.

- Instructions relating to the [My cycle] function

This function is used to set and save your favourite program, which you use frequently.

1. Use the program selector button to select the required program and other drying functions.

2. Press and hold the [Drying level] or [Quick dry] button for 3 seconds until the beep sounds: the required program has been saved.













3. Place the program selector in the [My cycle] position; your favourite program is then ready to be launched. If you want to change the settings of [My Cycle], repeat steps (1) and (2).

- Instructions relating to the [Child lock] function

1. This machine has a special child lock function; this prevents children from pressing the buttons or causing malfunctions.

2. When the dryer is running, outside of the standby mode, press the [Anti-crease] and [Signal] buttons simultaneously for more than 3 seconds to activate the Child lock function. When the Child lock function is activated, the screen displays the Child lock icon and none of the buttons can be activated except the [On/Off] button. In Child lock mode, press the [Anti-crease] and [Signal] buttons simultaneously for more than 3 seconds to deactivate the Child lock function.

Drying program table

Program	Weight (max.)	Application/Properties	De-layered start	Time
Cotton				
For cotton and coloured textiles made of cotton or linen.				
 Extra		 For drying cotton clothing. Drying level: ultra dry.	Y	N
 Standard	8.0 kg	 For drying cotton clothing. Drying level: ready to fold.		
 Ironing		 For drying cotton clothing. Drying level: ready to iron.	Y	N
Wool				
 > Wool	1.0 kg	For drying wool clothing.	Y	N
Synthetics				
For synthetic and blended fabrics or no-iron cotton fabrics.				
 Extra	3.5 kg	 For drying thick or multi-layered synthetic fabrics. Drying level: ultra dry.	Y	N
 Standard		 For drying fine no-iron synthetic fabrics such as easy-care shirts, table linen, baby clothes or socks.		
Delicate				
 > Delicate	1.0 kg	Used to dry delicate laundry.	Y	N
Mix				
 > Mix	3.0 kg	If you don't know what your clothing is made of, choose the Mix program.	Y	N

Program	Weight (max.)	Application/Properties	De-layed start	Time
Bed linen	4.0 kg	For drying bed linen and similar loose-fitting clothing.		
Jeans	6.0 kg	For drying jeans or leisure clothing which has been spun-dried at high speed in a washing machine.	Y	N
Sports	3.0 kg	For drying sports clothing, lightweight fabrics and polyester fabrics that are not meant to be ironed.		
Shirts	3.0 kg	For drying easy-care clothing such as shirts and blouses, with the anti-crease function to minimise ironing.		
> My cycle	—	Define and save your favourite program.	Y	—
Hot air	—	For heating clothes for at least 10 minutes and no more than 120 minutes (in 10-minute steps).		
Cold air	—	For refreshing clothes without hot air for at least 10 minutes and no more than 30 minutes (in 10-minute steps).	Y	Y
Refresh	—	For refreshing clothes that have been confined for a prolonged period, for at least 20 minutes and no more than 150 minutes (in 10-minute steps).		

Special ★

My cycle

Time Ⓐ

NOTE :

-  This symbol is associated with the energy efficiency of the standard cotton program. The latter complies with the current EN 61121 standard and is more suited to drying standard cotton textiles loaded according to the set capacity.
- Thick or multi-layered fabrics, including bed linen, jeans, jackets, etc., are not easy to dry.
- It is therefore advisable to use the Cotton Extra program for this type of laundry.
- With unusual fabrics and thick, multi-layered clothing that are not easy to dry, it is best to choose the appropriate program and drying time as some parts may remain damp after the program is completed.

NOTE :

- For minimum drying efficiency, please note that it takes about 75 minutes for your appliance to dry an amount of cotton laundry equal to 70% of the maximum allowable load. Laundry, which has already been spun-dried in a washing machine, will go from about 60% humidity to 12% humidity, making it easier to iron.

Care and maintenance**Cleaning the lint filter**

Let the dryer cool down.

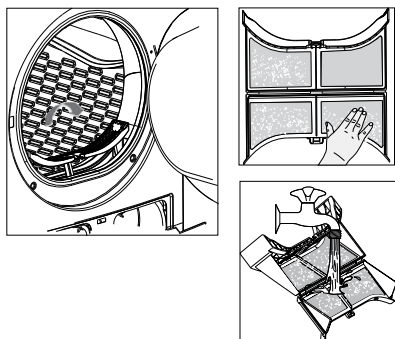

1. Open the door.
2. Pull the lint filter upwards to remove it from the machine.
3. Clean the lint filter: remove residues from the lint filter by hand or rinse it with water, and dry it thoroughly.
4. Replace the lint filter.

NOTE:

- The residues that build up on the lint filter prevent air from circulating, which increases the drying time and energy consumption; this is why the lint filter should be cleaned after each use.
- Before cleaning, unplug the power cord!
- The dryer should never be operated without its filter!
- Clean the lint filter after each use to prevent residues from building up inside the dryer.

Wash air condenser

Let the dryer cool down.

Residual water may run out. Place an absorbent cloth under the maintenance cover.

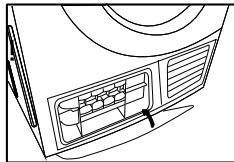
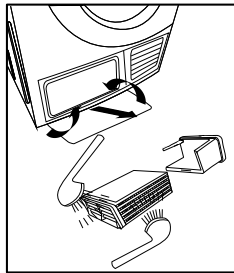
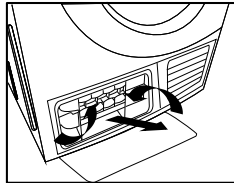
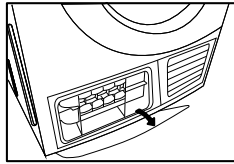

1. Unlock the maintenance cover.
2. Open the maintenance cover completely.
3. Screw both locking levers towards each other.
4. Remove the condenser.

5. Thoroughly clean the condenser and leave it to drain completely.
6. Clean the seals.
7. Reinsert the condenser using the button.
8. Unscrew both blocking levers.
9. Close the maintenance cover until it clicks into place. If you use the dryer regularly, clean the condenser every three months. Take care not to damage the condenser!

CAUTION:

- Clean with water only and do not use any objects with sharp edges.
- Never use the machine without the condenser!
- During the drying cycle, water may build up between the window and the door seal. This does not affect the operation of your dryer!

Empty the water tank

1. Hold the water tank with both hands and pull it towards you.
2. Tilt the water tank to pour out the condensed water.
3. Re-insert the water tank.

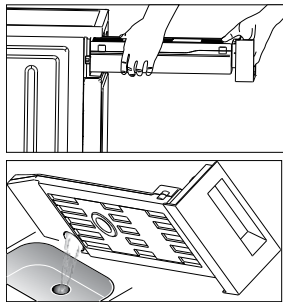
**CAUTION:**

- Empty the tank after each use. If it reaches its maximum capacity during a drying program, the program is paused and the "☰" icon flashes.
- Once the tank is empty, the dryer can be restarted by pressing the [Start/Pause] button.
- Do not drink the condensation water.
- Do not use the dryer without the tank.

Troubleshooting

Problem	Cause	Solution
"E30"	Heating problem	Contact your local
"E32"	Problem with the humidity sensor	support service if the problem
"E33"	Problem with the temperature sensor	persists.

CAUTION : Repairs may only be conducted by authorised technicians.

- Before contacting the customer service, make sure you assess the problem yourself beforehand and properly adhere to the instructions.
- Even if the problem is covered by the warranty, you will be charged for the technician's advice.

Problem	Solution
The display screen does not light up.	<ul style="list-style-type: none"> • Check the electricity supply. • Check that the plug is properly connected. • Check the selected program.
XXX lights up.	<ul style="list-style-type: none"> • Press the [On/Off] button. • Empty the water tank. • If the symbol stays lit, call the customer service.
XXX lights up	<ul style="list-style-type: none"> • Clean the heat exchanger. • Clean the lint filter.
The dryer does not start.	<ul style="list-style-type: none"> • Make sure the door is properly closed. • Check that the program is correctly selected.
Drying is not optimal or the drying time is too long.	<ul style="list-style-type: none"> • Make sure that the start button has been properly activated. • Clean the lint filter and heat exchanger. • Empty the tank. • Check the drain hose. • The location where the dryer is installed is too confined. • Clean the humidity sensors. • Keep the air inlet clean. • Use a program with a higher drying level or longer time setting.

CAUTION :

If you cannot resolve the problem by yourself and need help:

- Press the [On/Off] button.
- Disconnect the mains plug and contact the customer service

Merci !

Merci d'avoir choisi ce produit VALBERG. Choisis, testés et recommandés par ELECTRO DEPOT, les produits de la marque VALBERG vous assurent une utilisation simple, une performance fiable et une qualité irréprochable. Grâce à cet appareil, vous savez que chaque utilisation vous apportera satisfaction.

Bienvenue chez ELECTRO DEPOT.

Visitez notre site Internet : www.electrodepot.fr
www.electrodepot.be

VOTRE AVIS COMPTE !



PARTAGEZ
VOTRE EXPERIENCE
SUR LES PRODUITS

Parce que votre satisfaction est notre priorité, nous vous proposons de donner votre avis sur ce produit. Il sera transmis et analysé par nos équipes afin d'améliorer continuellement le produit.

Donnez votre avis sur <http://www.electrodepot.fr/avis-client>



A Aperçu de l'appareil

Description de l'appareil

B Utilisation de l'appareil

Installation
Fonctionnement
Panneau de commande
Tableau des programmes de séchage

C Informations pratiques

Entretien et nettoyage
Dépannage

Les notices sont aussi disponibles sur le site
<http://www.electrodepot.fr/sav/notices/>
<http://www.electrodepot.be/fr/sav/notices>

Description de l'appareil

- ❶ Plateau
- ❷ Réservoir
- ❸ Cordon
- ❹ Tambour
- ❺ Filtre à peluches
- ❻ Panneau de commande
- ❼ Hublot
- ❽ Entrée d'air
- ❾ Poignée
- ❿ Trappe d'entretien

Panneau de commande

- A Marche/Arrêt**
Permet de mettre en marche ou d'éteindre l'appareil.
- B Démarrage/Pause**
Appuyez sur ce bouton pour démarrer ou interrompre le cycle de séchage.
- C Fonctions spécifiques**
Ces boutons servent à paramétrer des fonctions supplémentaires.
- Affichage**
Cet affichage indique le réglage défini, le temps restant estimé ainsi que les messages d'état de votre sèche-linge.
- Programmes**
Afin de garantir un séchage plus efficace du linge, différents cycles de séchage sont disponibles en fonction des besoins de l'utilisateur.

Installation

Emballage du sèche-linge

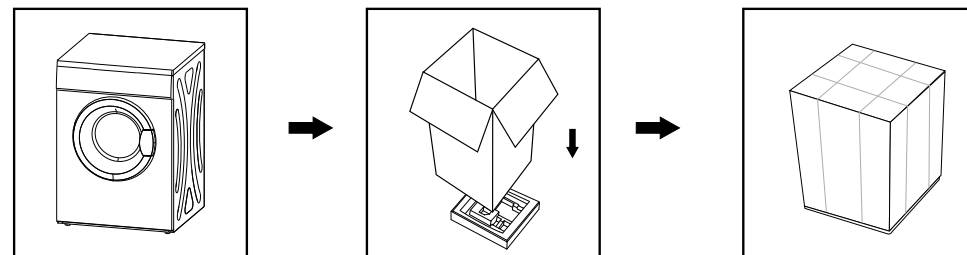

Déballage du sèche-linge

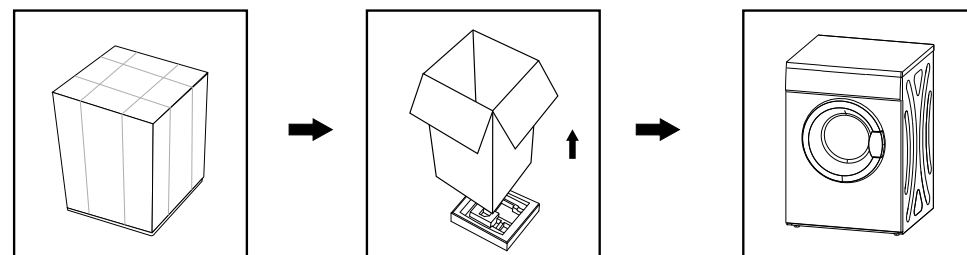
**ATTENTION :**

- Les matériaux d'emballage (par ex. les films, le polystyrène) peuvent être dangereux pour les enfants.
- Ils représentent un risque de suffocation ! Tenez l'ensemble des emballages à l'écart des enfants.

Installation

Par souci de commodité, il est envisageable de brancher votre sèche-linge à condensation sur l'évacuation d'eau.

Attention! Le tuyau d'évacuation n'étant pas fourni, nous vous conseillons d'en acheter un séparément. Votre sèche-linge est certes équipé d'un tuyau, mais celui-ci est trop court.

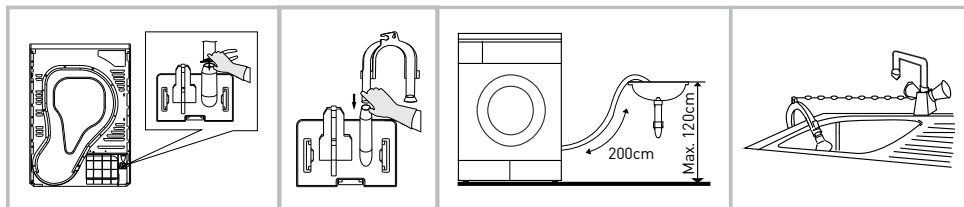

- Utilisez une pince pour extraire le tuyau d'évacuation.
- Insérez le tuyau d'évacuation dans le raccord de tuyau.
- Installez le support de tuyau sur le lavabo ou tout autre évier.

Transport

Agissez avec prudence lorsque vous déplacez l'appareil. Ne saisissez jamais l'appareil par ses parties saillantes. Le hublot de l'appareil ne peut servir de poignée lors de la livraison.

Lieu d'installation

1. Par souci de commodité, il vous est recommandé d'installer votre sèche-linge à proximité de votre machine à laver.
2. Le sèche-linge doit être installé dans un endroit propre, non poussiéreux. L'air doit pouvoir circuler librement autour de l'appareil. N'obstruez jamais l'entrée d'air située à l'avant, ni les grilles d'admission d'air situées à l'arrière de la machine.
3. Afin de minimiser le plus possible les vibrations et le bruit durant le fonctionnement du sèche-linge, l'appareil doit être placé sur une surface plane et solide.
4. Les pieds ne doivent jamais être retirés. Veillez à ne pas encombrer le sol environnant en y installant des tapis à poils longs, planches de bois ou autres. Ceci est susceptible de provoquer

une accumulation de chaleur pouvant entraver le bon fonctionnement de l'appareil.

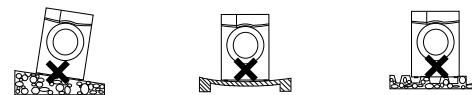

Mise à niveau

Une fois l'appareil dans sa position de fonctionnement permanente, vérifiez qu'il est parfaitement à niveau à l'aide d'un niveau à bulle. Si tel n'est pas le cas, ajustez les pieds de l'appareil à l'aide d'un outil.

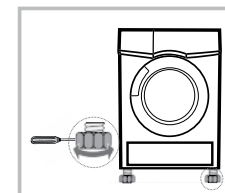

Raccordement électrique

1. Assurez-vous que la tension de l'alimentation électrique est identique à la tension spécifiée du sèche-linge.
2. Ne branchez pas votre sèche-linge au moyen d'une plaquette de raccordement, d'une fiche universelle, ni d'une prise universelle.

Fonctionnement

Prise en main rapide

REMARQUE :

Avant toute utilisation, assurez-vous que l'appareil est correctement installé.

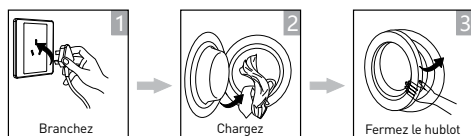

Séchage



Après-séchage

L'alarme retentit ou le message « 0:00 » s'affiche.

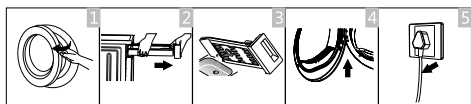

1. Ouvrez le hublot et sortez le linge
2. Retirez le réservoir
3. Videz l'eau de condensation
4. Nettoyez le filtre
5. Coupez l'alimentation

REMARQUE : Si vous utilisez un interrupteur, appuyez sur le bouton pour éteindre directement l'alimentation.

ATTENTION : Avant le tout premier cycle, des traces de graisse ou de la poussière générées durant la fabrication ou le transport de l'appareil peuvent subsister à l'intérieur du sèche-linge. Pour éviter de contaminer votre linge, suivez ces instructions :

- Chargez des chiffons propres dans le tambour.
- Branchez l'appareil.
- Sélectionnez le programme « Rapide », puis appuyez sur le bouton « Démarrage/Pause ».
- Une fois ce programme terminé, suivez les instructions de la rubrique « Nettoyage et Entretien », pour nettoyer le filtre à peluches et le condenseur.

1. Avant de débiter le séchage, veillez à bien essorer votre linge en machine. Un essorage haute vitesse permet de réduire le temps de séchage et de réaliser des économies d'énergie.

2. Pour un séchage uniforme de votre linge, triezy vos vêtements selon le type de tissu et selon le programme de séchage adéquat.

3. Avant le séchage, fermez les fermetures Éclair, crochets ou œillets, boutonnez vos vêtements et attachez les ceintures en tissu, etc.

4. Ne séchez pas excessivement votre linge ; un séchage excessif peut froisser votre linge.

5. Ne séchez pas de linge contenant du caoutchouc ou toute autre matière élastique similaire.

6. Le hublot ne peut être ouvert que si le sèche-linge a terminé son cycle, afin d'éviter toute brûlure générée par les surfaces chaudes de la machine ou la condensation.

7. Nettoyez le filtre à peluches et videz le réservoir systématiquement après utilisation afin d'éviter toute augmentation des temps de séchage et de la consommation d'énergie.

8. Ne séchez jamais de vêtements ayant subi un nettoyage à sec.

Poids de référence des vêtements secs (à l'unité)



Vêtements composés de mélanges de tissus (environ 800 g)



Veste (environ 800 g, en coton)



Jeans (environ 800 g)



Serviettes (environ 900 g, en coton)



Drap (environ 600 g, en coton)



Vêtements de travail (environ 1120 g)



Vêtements de nuit (environ 200 g)



Chemise à manches longues (environ 300 g, en coton)



Haut à manches courtes (environ 180 g, en coton)



Sous-vêtements (environ 70 g, en coton)



Chaussettes (environ 50 g, mélange de matières)

REMARQUE :

- Ne surchargez jamais le tambour.
- Ne chargez pas de linge détrempe. Le sèche-linge pourrait être endommagé ou prendre feu.
- Ne convient pas au séchage de matières en laine ou en soie.

Attention, certains textiles ne sont pas adaptés au séchage au sèche-linge. Reportez-vous systématiquement aux pictogrammes qui suivent :



Séchage



Séchage en machine normal



Séchage en machine interdit



Ne pas sécher



Sécher sur fil / suspendre



Séchage par égouttage



Séchage à plat



Séchage à l'ombre



Nettoyage à sec



Nettoyage à sec interdit



Nettoyage à sec en cycle normal tout solvant



Nettoyage à sec en cycle normal avec solvant pétrolier uniquement

Panneau de commande

 Départ différé

 Durée

 Intensité

 Sécurité enfants

 Mode Anti-froissage

 Mon cycle

 Indicateur de temps restant / Message d'erreur

 Nettoyer les filtres (avertissement)

 Ful Vider le réservoir d'eau (avertissement).

Sélecteur de programme

1. Appuyez sur le bouton [Marche/Arrêt]. Lorsque l'affichage à LED s'illumine, tournez le bouton sélecteur de programme pour sélectionner le programme désiré.

2. Pour ajouter des options supplémentaires, sélectionnez les fonctions [Départ différé], [Durée], [Intensité], [Séchage rapide], [Signal] ou [Anti-froissage].

Lancement de programme

3. Appuyez sur le bouton [Démarrage/Pause].

Une fois le programme lancé, le tambour se met à tourner, le voyant de fonctionnement situé dans la zone d'affichage se met à clignoter, et le temps restant s'affiche et évolue automatiquement.

Fin de programme

1. Une fois le programme terminé, le tambour s'arrête de tourner, la sonnerie retentit, l'affichage indique « 000 », et l'indicateur de la dernière phase du cycle clignote. Le sèche-linge lance la fonction [Anti-froissage] si l'utilisateur n'extrait pas le linge au bout d'une minute. Appuyez sur le bouton [Marche/Arrêt] afin de couper l'alimentation et débrancher l'appareil.

2. En cas d'arrêt inattendu durant le séchage et lorsque le sèche-linge affiche des indications, reportez-vous à la rubrique « Dépannage » pour remédier au problème.

Autres fonctions

- Instructions relatives à la fonction [Départ différé]

Cette fonction permet de différer le séchage du linge jusqu'à 24 heures. La durée de départ différé signifie que le programme démarrera x heures plus tard. Lorsque le programme en départ différé est lancé, le temps indiqué diminue et l'icône de départ différé clignote.

Procédure détaillée

1. Chargez votre linge et assurez-vous que le hublot de la machine est bien fermé.

2. Appuyez sur le bouton [Marche/Arrêt], puis tournez le sélecteur de programme pour sélectionner le programme désiré.

3. Selon vos besoins, vous pouvez ajouter la fonction [Anti-froissage] ou [Signal].

4. Appuyez sur la touche [Départ différé].

5. Maintenez la touche [Départ différé] enfoncée pour sélectionner la durée du départ différé.

6. Après avoir appuyé sur le bouton [Démarrage/Pause], le sèche-linge se met à fonctionner. Le cycle de séchage s'opère une fois la durée sélectionnée écoulée.

7. Si vous appuyez à nouveau sur le bouton [Démarrage/Pause], la fonction de départ différé est mise en pause.

8. Pour annuler la fonction de départ différé, appuyez sur le bouton [Marche/Arrêt].

- Instructions relatives à la fonction [Durée]

Lorsque vous sélectionnez le programme d'air chaud, d'air froid ou de rafraîchissement, vous pouvez utiliser le bouton [Durée] pour ajuster la durée de séchage par étapes de 10 min.

- Instructions relatives à la fonction [Intensité]

Cette fonction permet d'ajuster le degré de séchage du linge. Elle présente quatre niveaux. Pour chaque niveau, 10 minutes sont ajoutées à la durée de séchage.

1. La fonction Intensité peut exclusivement être activée avant le démarrage du programme.

2. Appuyez à plusieurs reprises sur le bouton [Intensité] afin de sélectionner la durée du séchage.

3. Exceptés les programmes [Repassage coton], [], [Laine], [Air chaud], [Air froid] et [Rafraîchissement], tous les autres programmes peuvent être utilisés avec la fonction [Intensité].

- Instructions relatives à la fonction [Antifroissage]

Au terme du cycle de séchage, le processus anti-froissage dure 30 minutes (par défaut) ou 120 minutes (si sélectionné). Le voyant de la fonction [Anti-froissage] s'allume lorsque cette dernière est sélectionnée. Cette fonction permet de ne pas froisser le linge. Le linge peut être retiré durant la phase anti-froissage. Exceptés les programmes [Air froid] et [Rafraîchissement], [Laine], tous les autres programmes peuvent être utilisés avec cette fonction.

- Instructions relatives à la fonction [Mon cycle]

Cette fonction sert à définir et à enregistrer votre programme favori, que vous utilisez fréquemment.

1. Utilisez le bouton sélecteur de programme pour sélectionner le programme requis et autres fonctions de séchage.

2. Maintenez enfoncé le bouton [Intensité] ou [Séchage rapide] pendant 3 secondes jusqu'à ce que le bip retentisse : le programme requis a été enregistré.









3. Placez le sélecteur de programme sur la position [Mon cycle] ; votre programme favori est alors prêt à être lancé. Si vous souhaitez modifier les paramètres de [Mon cycle], répétez les étapes (1) et (2).

- Instructions relatives à la fonction [Sécurité enfants]

1. Cette machine intègre une fonction spéciale de sécurité enfants ; celle-ci permet d'éviter que les enfants n'appuient sur les touches ou ne provoquent des dysfonctionnements.

2. Lorsque le sèche-linge fonctionne, hors mode Veille, appuyez simultanément sur les touches [Anti-froissage] et [Signal] durant plus de 3 secondes pour activer la fonction de Sécurité enfants. Lorsque la fonction de Sécurité enfants est activée, l'écran affiche l'icône de Sécurité enfants et aucune touche ne peut être activée, hormis la touche [Marche/Arrêt]. En mode de Sécurité enfants, appuyez simultanément sur les touches [Antifroissage] et [Signal] durant plus de 3 secondes pour désactiver la fonction de Sécurité enfants.

Tableau des programmes de séchage

Programme	Poids (max.)	Application/Propriétés	Départ différé	Durée
Coton				
Pour les textiles en coton et textiles colorés composés de coton ou de lin.				
Extra 		Permet de sécher les vêtements en coton. Degré de séchage : ultra sec.	0	N
Standard 	8,0 kg	Permet de sécher les vêtements en coton. Degré de séchage : prêt à ranger.		
Repassage 		Permet de sécher les vêtements en coton. Degré de séchage : prêt à repasser.	0	N
Laine				
> Laine 	1,0 kg	Permet de sécher les vêtements en laine.	0	N
Synthétique				
Pour les tissus synthétiques et mélangés ou tissus en coton sans repassage.				
Extra 		Permet de sécher les tissus synthétiques épais ou composés de plusieurs couches. Degré de séchage : ultra sec.	0	N
Standard 	3,5 kg	Permet de sécher les tissus synthétiques fins sans repassage, tels que les chemises faciles d'entretien, le linge de table, les vêtements de bébé ou les chaussettes.		
Délicat				
> Délicat 	1,0 kg	Permet de sécher le linge délicat.	0	N
Mix				
> Mix 	3,0 kg	Si vous ne parvenez pas à déterminer la matière de vos vêtements, choisissez le programme Mix.	0	N

Programme	Poids (max.)	Application/Propriétés	Départ différé	Durée
Linge de lit	4,0 kg	Permet de sécher le linge de lit et les vêtements amples similaires.	0	N
Jeans	6,0 kg	Permet de sécher les jeans ou vêtements de loisir préalablement essorés à grande vitesse en machine.	0	N
Sports	3,0 kg	Permet de sécher les vêtements de sports, les tissus légers et en polyester qui ne sont pas destinés au repassage.	0	N
Chemises	3,0 kg	Permet de sécher les vêtements faciles d'entretien tels que les chemises et chemisiers, avec la fonction anti-froissage pour minimiser le repassage.	0	N
Mon cycle	—	Définissez et enregistrez votre programme favori.	0	—
> Mon cycle	—	Définissez et enregistrez votre programme favori.	0	—
Air chaud	—	Permet de réchauffer des vêtements pendant au minimum 10 min et au maximum 120 min (par étapes de 10 min).	0	—
Air froid	—	Permet de rafraîchir des vêtements sans air chaud pendant au minimum 10 min et au maximum 30 min (par étapes de 10 min).	0	0
Rafraîchissement	—	Permet de rafraîchir les vêtements qui ont été enfermés durant une période prolongée pendant au minimum 20 minutes et au maximum 150 minutes (par étapes de 10 minutes).	0	0

Spécial ★

Mon cycle

REMARQUE :

- ☐ Ce symbole est associé à l'efficacité énergétique du programme coton standard. Ce dernier est conforme à la norme applicable EN 61121 et le mieux adapté au séchage des textiles en coton standard chargés selon la capacité prévue.
- Les tissus épais ou composés de plusieurs couches, notamment le linge de lit, le jean, les vestes, etc. ne sont pas faciles à sécher.
- Il est ainsi recommandé d'utiliser le programme Coton Extra pour ce type de linge.
- Les matières non régulières ainsi que les vêtements épais et composés de plusieurs couches n'étant pas faciles à sécher, il est préférable de choisir le programme et la durée de séchage appropriés car certaines parties peuvent rester humides au terme du programme.

REMARQUE :

- Pour une efficacité de séchage minimale, veuillez noter qu'environ 75 mins sont nécessaires à votre appareil pour sécher une quantité de linge coton égale à 70 % de la charge maximale admissible. Le linge, préalablement essoré dans une machine à laver, passera d'un état d'environ 60 % d'humidité à 12 % d'humidité pour un repassage facilité.

Entretien et nettoyage**Nettoyage du filtre à peluches**

Laissez le sèche-linge refroidir.

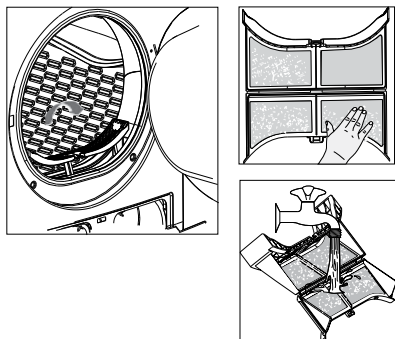

1. Ouvrez son hublot.

2. Tirez le filtre à peluches vers le haut pour l'extraire de la machine.

3. Nettoyez le filtre à peluches : retirez à la main les résidus accumulés sur le filtre à peluches ou rincez-le à l'eau et séchez-le soigneusement.

4. Remettez le filtre à peluches en place.

REMARQUE :

- Les résidus accumulés sur le filtre à peluches empêchent l'air de circuler, ce qui augmente le temps de séchage et la consommation d'énergie; c'est pourquoi le filtre à peluches doit être nettoyé après chaque utilisation.
- Avant tout nettoyage, débranchez le cordon d'alimentation !
- Le sèche-linge ne doit jamais fonctionner sans son filtre à peluches !
- Nettoyez le filtre à peluches après chaque utilisation afin d'éviter toute accumulation de résidus à l'intérieur du sèche-linge.

Nettoyage du condenseur

Laissez le sèche-linge refroidir.

Il est possible que de l'eau résiduelle s'écoule. Placez un chiffon absorbant sous la trappe d'entretien.

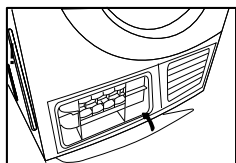
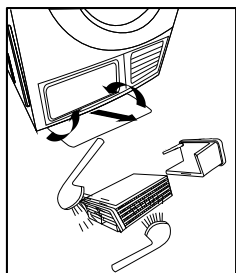
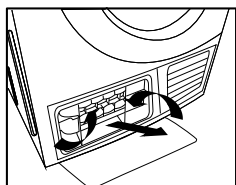
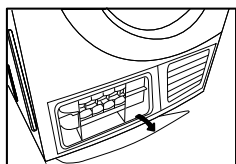

1. Déverrouillez la trappe d'entretien.
2. Ouvrez complètement la trappe d'entretien.
3. Vissez les deux leviers de blocage l'un vers l'autre.

4. Retirez le condenseur.
5. Nettoyez soigneusement le condenseur et laissez-le égoutter complètement.
6. Nettoyez les joints.
7. Réintroduisez le condenseur, utilisez le bouton.
8. Dévissez les deux leviers de blocage.
9. Fermez la trappe d'entretien jusqu'à ce qu'elle soit correctement enclenchée. Si vous utilisez le sèche-linge régulièrement, veuillez nettoyer le condenseur tous les trimestres. Veillez à ne pas endommager le condenseur !

ATTENTION :

- Nettoyez à l'eau uniquement, n'utilisez aucun objet à bord saillant ou tranchant.
- N'utilisez jamais la machine sans son condenseur !
- Au cours du cycle de séchage, il est possible que de l'eau s'accumule entre la vitre et le joint, cela n'affecte en rien le fonctionnement de votre sèche-linge !

Vider le réservoir d'eau

1. Tenez le réservoir d'eau à deux mains et tirez-le vers vous.
2. Inclinez le réservoir d'eau pour déverser l'eau de condensation.

3. Réinsérez le réservoir d'eau.

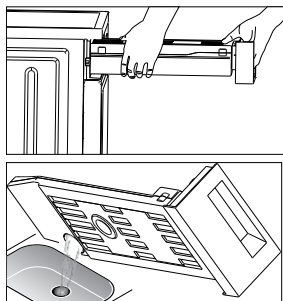

ATTENTION :

- Videz le réservoir après chaque utilisation. Si celui-ci atteint sa capacité maximale au cours d'un programme de séchage, le programme se met en pause et l'icône «  » clignote.
- Une fois le réservoir vidé, le sèche-linge peut être relancé en appuyant sur le bouton [Départ/Pause].
- Ne buvez pas l'eau de condensation.
- N'utilisez pas le sèche-linge sans son réservoir.

Dépannage

Problème	Cause	Solution
« E30 »	Problème de chauffe	Veuillez contacter votre service d'assistance local si le problème persiste.
« E32 »	Problème lié au capteur d'humidité	
« E33 »	Problème lié au capteur de température	

ATTENTION : Seuls les techniciens agréés sont autorisés à procéder aux réparations.

- Avant de contacter le service clients, assurez-vous d'avoir au préalable examiné le problème par vos soins et d'avoir bien respecté les instructions d'utilisation.
- Même dans le cadre de la garantie, les conseils des techniciens vous sont facturés.

Problème	Solution
L'écran d'affichage ne s'allume pas.	<ul style="list-style-type: none"> • Vérifiez l'alimentation en électricité. • Vérifiez que la prise secteur est correctement branchée. • Vérifiez le programme sélectionné.
XXX s'illumine.	<ul style="list-style-type: none"> • Appuyez sur le bouton [Marche/Arrêt]. • Videz le réservoir d'eau. • Si l'icône reste allumée, veuillez appeler le service clients.
XXX s'illumine	<ul style="list-style-type: none"> • Nettoyez l'échangeur de chaleur. • Nettoyez le filtre à peluches.
Le sèche-linge ne démarre pas.	<ul style="list-style-type: none"> • Assurez-vous que le hublot est bien fermé. • Vérifiez que le programme est bien sélectionné.
Le séchage n'est pas optimal ou le temps de séchage est trop long.	<ul style="list-style-type: none"> • Assurez-vous d'avoir bien activé le bouton de démarrage. • Nettoyez le filtre à peluches et l'échangeur de chaleur. • Videz le réservoir. • Vérifiez le tuyau d'évacuation. • L'endroit où le sèche-linge est installé est trop restreint. • Nettoyez les capteurs d'humidité. • Maintenez l'entrée d'air propre. • Utilisez un programme présentant une intensité ou durée de séchage plus importante.

ATTENTION :

Si vous ne parvenez pas à résoudre le problème seul et avez besoin d'aide :

- Appuyez sur le bouton [Marche/Arrêt].
- Débranchez la fiche secteur et contactez le service clients

Bedankt!

Proficiat met uw keuze voor een product van VALBERG. De selectie en de testen van de toestellen van VALBERG gebeuren volledig onder controle en supervisie van ELECTRO DEPOT. We staan garant voor de kwaliteit van de toestellen van VALBERG, die uitmunten in hun eenvoudig gebruik, hun betrouwbare werking en hun onberispelijke kwaliteit.

ELECTRO DEPOT beveelt de VALBERG toestellen aan en is ervan overtuigd dat u uiterst tevreden zal zijn bij elk gebruik van het toestel. Welkom bij ELECTRO DEPOT.

Bezoek onze website: www.electrodepot.be

A Overzicht van het toestel

Beschrijving van het toestel

B Gebruik van het toestel

Installatie
Werking
Bedieningspaneel
Tabel met de droogprogramma's

C Praktische informatie

Onderhoud en reiniging
Problemen oplossen

Beschrijving van het toestel

- 1 Plateau
- 2 Reservoir
- 3 Snoer
- 4 Trommel
- 5 Pluisfilter
- 6 Bedieningspaneel
- 7 Deur
- 8 Luchttoevoer
- 9 Handvat
- 10 Onderhoudsluik

Bedieningspaneel

- A START/STOP**
Kan het toestel inschakelen of uitschakelen.
- B Start/Pauze**
Druk op deze toets om de droogcyclus te starten of te onderbreken.
- C Specifieke functies**
Deze knoppen dienen om de bijkomende functies in te stellen.
- Weergave**
Deze weergave geeft de ingegeven instelling, de geschatte resterende duur en de berichten over de status van uw droogkast weer.
- Programma's**
Om het meest efficiënte drogen van het wasgoed te garanderen, zijn verschillende droogcycli beschikbaar naargelang de behoeften van de gebruiker.

Installatie

Verpakking droogkast

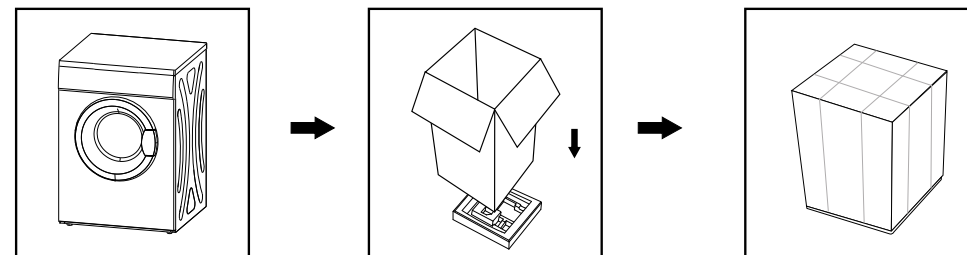

Uitpakken van de droogkast

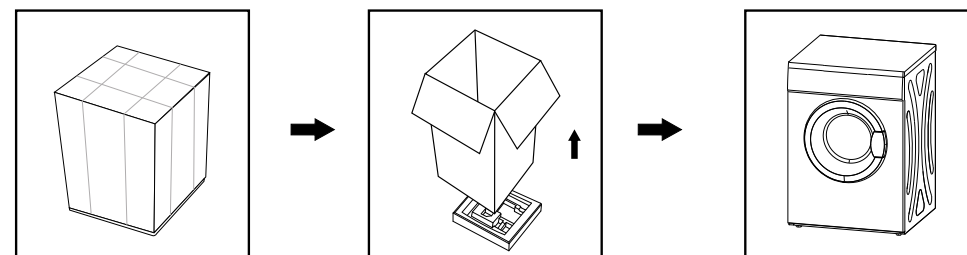

OPGELET:

- Verpakkingsmaterialen (vb. Folie, polystyreen) kunnen gevaarlijk zijn voor kinderen.
- Ze kunnen het kind verstikken! Houd alle verpakkingen uit de buurt van kinderen.

Installatie

Voor het gemak is het mogelijk uw condensdroger aan te sluiten op de waterafvoer.

Let op! Aangezien de afvoerslang niet bij de levering is inbegrepen, raden wij u aan deze afzonderlijk aan te schaffen. Uw wasdroger heeft een slang, maar die is te kort.

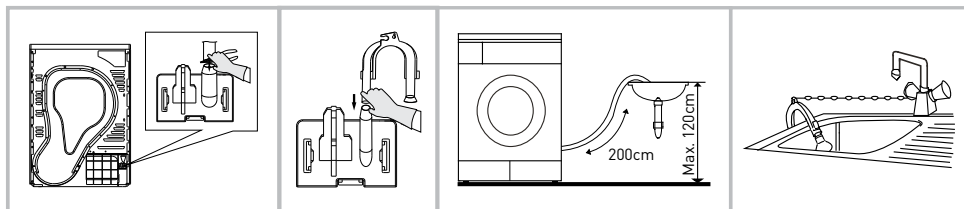

- Gebruik tang om de afvoerslang te verwijderen.
- Steek de waterafvoerslang in de aansluiting van de leiding.
- Plaats de slanghouder op de wastafel of gootsteen.

Transport

Ga voorzichtig te werk wanneer u het toestel verplaatst. Grijp het toestel nooit vast aan de vooruitstekende onderdelen. De deur van het toestel mag tijdens de levering niet als handvat gebruikt worden.

Plaats van de installatie

1. Uit praktische overwegingen raden we aan uw droogkast in de buurt van uw wasmachine te installeren.
2. De droogkast dient geïnstalleerd te worden op een schone, stofvrije plek. De lucht dient vrij rond het toestel te kunnen circuleren. Verstop de luchttoevoer aan de voorzijde en de luchtaanzuigopeningen aan de achterkant van de machine nooit.
3. Om de trillingen en het geluid tijdens de werking van de droogkast maximaal te beperken, dient het toestel op een vlakke en stevige ondergrond geplaatst te worden.
4. De poten mogen nooit verwijderd worden. Let erop de omliggende vloer niet te bedekken door een hoogpolig tapijt, houten planken of andere op te plaatsen. Dit kan mogelijk tot een opstapeling van warmte leiden die de goede werking van het toestel kan hinderen.

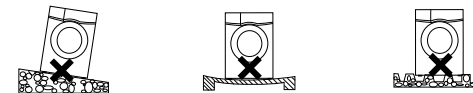

Waterpas zetten

Nadat de droogkast in de permanente werkpositie werd geplaatst, controleert u met een waterpasser of het toestel waterpas staat. Indien dit niet het geval is, past u de verstelbare poten aan met gereedschap.

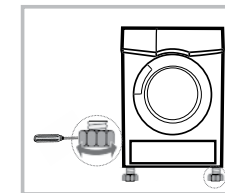

Elektrische aansluiting

1. Zorg ervoor dat de spanning van de elektrische stroomvoorziening identiek is aan de vermelde spanning van de droogkast.
2. Sluit uw droogkast niet aan met behulp van een aansluitplaatje, een universele stekker of een universeel stopcontact.

Werking

Snelle ingebruikname

OPMERKING:

Controleer of het toestel correct geïnstalleerd is vóór elk gebruik.

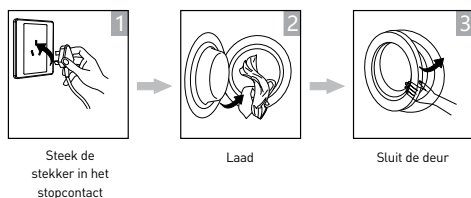

Drogen



Nadrogen

Het alarm weerklinkt of het bericht '0:00' wordt weergegeven.

1. Open de deur en haal het wasgoed eruit
2. Verwijder het reservoir
3. Giet het condenswater weg
4. Reinig de filter
5. Onderbreek de stroom

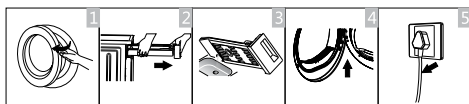

OPMERKING: Indien u een schakelaar gebruikt, drukt u op de knop om de voeding rechtstreeks uit te schakelen.

OPGELET: Vóór de eerste cyclus is het mogelijk dat er nog sporen van vet of stof (ontstaan tijdens de productie of het transport) achtergebleven zijn in de droogkast. Om te vermijden dat uw wasgoed vuil wordt, dient u de volgende instructies te volgen:

- Laad schone doeken in de trommel.
- Stop de stekker in het stopcontact.
- Kies het programma 'Snel' en druk vervolgens op knop 'Start/Pauze'.
- Eens het programma klaar is, volgt u de instructies in de rubriek 'Reiniging en onderhoud' om de pluisfilter en de condensor te reinigen.

1. Alvorens van start te gaan met het drogen, dient u uw wasgoed goed te centrifugeren in de machine. Door te centrifugeren aan hoge snelheid kunt u de droogtijd verlagen en zo energie besparen.

2. Voor het gelijkmatig drogen van uw wasgoed, sorteert u uw wasgoed naargelang het type stof en kiest u het passende droogprogramma.

3. Vóór het drogen dient u ritssluitingen, haken of ogen en knopen van uw kleding te sluiten, stoffen riemen vast te maken, enz.

4. Droog uw wasgoed niet overmatig; door overmatig te drogen zal uw wasgoed gaan kreuken.

5. Droog nooit wasgoed met rubber of een vergelijkbare elastische stof.

6. De deur mag enkel worden geopend wanneer de cyclus van de droogkast afgelopen is, om brandwonden door warme oppervlakken van het toestel of door condensatie te vermijden.

7. Reinig de pluisfilter regelmatig en maak systematisch leeg na gebruik om het verlengen van de droogtijden en stijging van het energieverbruik te vermijden.

8. Droog nooit kleding die een droogkuisbehandeling onderging.

Referentiegewicht van de droge kleding (per stuk)



Kleding samengesteld uit stofmengelingen (ongeveer 800 g)



Jas (ongeveer 800 g, in katoen)



Jeans (ongeveer 800 g)



Handdoeken (ongeveer 900 g, in katoen)



Laken (ongeveer 600 g in katoen)



Werkkledij (ongeveer 1120 g)



Nachtkleding (ongeveer 200 g)



Hemd met lange mouwen (ongeveer 300 g in katoen)



Top met korte mouwen (ongeveer 180 g in katoen)



Ondergoed (ongeveer 70 g in katoen)



Sokken (ongeveer 50 g, gemengde stoffen)

OPMERKING:

- De trommel nooit te vol laden.
- Geen doorweekt wasgoed laden. De droogkast zou beschadigd kunnen raken of vuur kunnen vatten.
- Niet geschikt voor het drogen van stoffen in wol of zijde.

Let op, Sommige textielsoorten zijn niet geschikt om in de droogkast gedroogd te worden.

Kijk systematisch naar de volgende pictogrammen:



Drogen



Normaal drogen in de machine



Drogen in de machine verboden



Niet drogen



Drogen op draad / ophangen



Drogen door te laten uitdruipen



Plat drogen



Drogen in de schaduw



Droogkuis



Droogkuis verboden



Droogkuis in normale cyclus met alle oplosmiddelen



Droogkuis in normale cyclus enkel met petroleumoplosmiddel

Bedieningspaneel



Uitgesteld starten



Duur



Intensiteit



Kinderveiligheid



Antikreukfunctie



Mijn cyclus

8:88

Indicator resterende tijd/ Foutmelding



De filters reinigen (waarschuwing)

Ful

Giet het waterreservoir leeg (waarschuwing).

Programmakieler

1. Druk op de toets [Start/Stop]. Wanneer de led oplicht, draait u aan de programmakieler om het gewenste programma te kiezen.

2. Voor het toevoegen bijkomende opties, selecteert u de functies [Uitgesteld starten], [Duur], [Intensiteit], [Snel drogen], [Geluidssignaal] of [antikreukfunctie].

Starten van het programma

3. Druk op de knop [Start/Pauze].

Eens het programma werd gestart, begint de trommel te draaien, begint het controlelampje op het weergavescherm te knipperen en wordt de resterende tijd weergegeven en aangepast.

Einde van het programma

1. Eens het programma klaar is, stopt de trommel met draaien, weerklinkt het geluidssignaal, geeft het weergavescherm '000' weer en knippert het indicatorlampje van de laatste fase van de cyclus. De droogkast start de functie [Antikreuk] wanneer de gebruiker het wasgoed er niet na één minuut uithaalt. Druk op de knop [Start/stop] om de stroomtoevoer te onderbreken en trek de stekker van het toestel uit het stopcontact.

2. Bij een onverwachte stop tijdens het drogen en wanneer de droogkast indicaties weergeeft, raadpleegt u de paragraaf 'Probleemoplossing' om het probleem te verhelpen.

Andere functies

- Instructies voor de werking [Uitgesteld starten]

Met deze functie kunt u het drogen tot 24 uur uitstellen. De functie uitgesteld starten betekent dat het programma x uur later zal starten. Wanneer het programma start in uitgesteld starten, telt de aangeduide tijd af en knippert het icoon uitgesteld starten.

Gedetailleerde procedure

1. Laad uw wasgoed en zorg ervoor dat de deur van de machine goed gesloten is.

2. Druk op de knop [Start/stop], draai aan de programmakieler om het gewenste programma te selecteren.

3. Voeg volgens uw behoeften de [Antikreukfunctie] of [Signaal].

4. Druk op de knop [Uitgesteld starten].

5. Houd de toets [Uitgesteld starten] ingedrukt om de duur van uitgesteld starten te selecteren.

6. Nadat u op de knop [Start/Pauze] hebt gedrukt, begint de droogkast te werken. De droogcyclus start zodra de geselecteerde duur verstreken is.

7. Indien u opnieuw op de knop [Start/Pauze] drukt, wordt de functie Uitgesteld starten gepauzeerd.

8. Om de functie Uitgesteld starten te annuleren, drukt u op de knop [Start/stop].

- Instructies voor de functie [Duur]

Wanneer u het programma warme lucht, koude lucht of opruimen selecteert, kunt u de knop [Duur] gebruiken om de duur van het drogen aan te passen in stappen van 10 minuten.

- Instructies voor de functie [Intensiteit]

Deze functie maakt het mogelijk om de mate waarin het wasgoed gedroogd wordt aan te passen. Deze functie heeft vier niveaus. Per niveau, worden 10 minuten toegevoegd aan de droogduur.

1. De functie Intensiteit kan exclusief geactiveerd worden voor de start van het programma.
2. Druk verschillende keren op de knop [Intensiteit] om de duur van het drogen te selecteren.
3. Met uitzondering van de programma's [Strijken katoen],[Warme lucht],[Koude lucht] en [Opfrissen],[Delicaat],[Wol] kunnen alle andere programma's worden gebruikt met de functie [Intensiteit].

- Instructies met betrekking tot de functie [Antikreuk]

Na afloop van de droogcyclus, duurt de 'Kreukbeveiliging' 30 minuten (standaard) of 120 minuten (te selecteren). Het controlelampje [Antikreuk] gaat branden wanneer dit laatste geselecteerd is. Dankzij deze functie kreukt de was niet. Het wasgoed kan eruit gehaald worden tijdens de antikreukfase. Met uitzondering van de programma's [Koude lucht] en [Opfrissen],[Wol], kunnen alle andere programma's worden gebruikt met deze functie.

- Instructies met betrekking tot de functie [Mijn cyclus]











Deze functie wordt gebruikt om uw favoriete programma, dat u vaak gebruikt, in te stellen en op te slaan.

1. Gebruik de knop van de programmakiezer om het vereiste programma en de andere droogfuncties te selecteren.
2. Houd de knop [Intensiteit] of [Snel drogen] gedurende 3 seconden ingedrukt tot de zoemer weerklinkt: het vereiste programma werd bewaard.
3. Zet de programmakiezer op de positie [Mijn cyclus]; uw favoriete programma kan opgestart worden. Indien u de parameters van [Mijn cyclus] wenst te wijzigen, herhaal dan de stappen (1) en (2).

- Instructies met betrekking tot functie [Kinderveiligheid]

1. Deze machine bevat een speciale kinderveiligheidsfunctie; hiermee wordt vermeden dat kinderen op de toetsen drukken of storingen veroorzaken.
2. Wanneer de droogkast in werking is, drukt u tegelijkertijd op de toetsen [Antikreuk] en [Signaal] gedurende 3 seconden om de kinderveiligheidsfunctie in te schakelen. Wanneer de functie kinderveiligheid geactiveerd is, toont het scherm het kinderveiligheidsicoon en kan geen enkele knop geactiveerd worden, met uitzondering van de toets [Start/stop]. In de modus kinderveiligheid, drukt u gedurende 3 seconden op de knoppen [Antikreuk] en [Signaal] om de functie kinderveiligheid uit te schakelen.

Tabel met de droogprogramma's

Programma	(Max.) gewicht	Toepassing/Eigenschappen	Uitgesteld starten	Duur
Voor textiel in katoen en gekleurd textiel in katoen of linnen.				
Katoen 				
Extra 		Maaakt het mogelijk katoenen kleding te drogen. Mate waarin het wasgoed gedroogd wordt: zeer droog.	J	N
Standaard 	8,0 kg	Maaakt het mogelijk katoenen kleding te drogen. Mate waarin het wasgoed gedroogd wordt: kastdroog.		
Strijken 		Maaakt het mogelijk katoenen kleding te drogen. Mate waarin het wasgoed gedroogd wordt: strijkdroog.	J	N
Wol 				
> Wol	1,0 kg	Maaakt het mogelijk wol kleding te drogen.	J	N
Voor synthetische stoffen of katoenen stoffen die niet gestreken dienen te worden.				
Synthetisch 				
Extra 		Maaakt het mogelijk dikke synthetische stoffen of stoffen die uit verschillende lagen bestaan te drogen. Mate waarin het wasgoed gedroogd wordt: zeer droog.	J	N
Standaard 	3,5 kg	Maaakt het mogelijk dunne synthetische stoffen zonder te strijken te drogen, zoals onderhoudsvriendelijke hemden, tafellinnen, babykleding of sokken.		
Fijn 				
> Fijn	1,0 kg	Om kleine hoeveelheden fijn te drogen.	J	N
Mix 				
> Mix	3,0 kg	Wanneer u er niet in slaagt de stof van uw kleding te bepalen, kiest u het programma Mix.	J	N

Programma	(Max.) gewicht.)	Toepassing/Eigenschappen	Uitgesteld starten	Duur
Nachtkleding	4,0 kg	Om nachtkleding en gelijkaardige wijde kleding te drogen.		
Jeans	6,0 kg	Om jeansbroeken of vrijetijdskleding te drogen die eerst tegen hoge snelheid werd gecentrifugeerd in de wasmachine.	J	N
Sport	3,0 kg	Om sportkleding, lichte stoffen en in polyester te drogen die niet gestreken hoeven te worden.		
Hemden	3,0 kg	Om hemden en bloezen te drogen met de antitreukfunctie en zo het strijken tot een minimum te beperken. Stop de kleding in de droogkast zonder de trommel te vol te laden. Hang de kleding op kapsokken wanneer deze droog is.		
Mijn cyclus				
> Mijn cyclus	—	Stel uw favoriete programma in en registreer.	J	—
Warme lucht	—	Om kleding gedurende minstens 10 minuten en maximum 120 minuten (in stappen van 10 min.) op te warmen.		
Koude lucht	—	Om kleding gedurende minstens 10 minuten en maximum 30 minuten (in stappen van 10 min.) op te frissen zonder warme lucht.	J	J
Oprissen	—	Om wasgoed ten minste 20 minuten tot maximaal 150 minuten (in stappen van 10 minuten) op te frissen dat gedurende lange tijd in een gesloten omgeving zat.		

Speciaal
★

OPMERKING:

-  Dit symbool hoort bij de energetische doeltreffendheid van het standaard katoenprogramma. Dit is in overeenstemming met de geldende norm EN 61121 en is het beste aangepast aan het drogen van standaard katoenen textiel, geladen volgens de voorziene capaciteit.
- Dikke stoffen of stoffen die uit verschillende lagen bestaan, in het bijzonder beddengoed, jeans, jassen... zijn niet makkelijk om te drogen.
- We raden aan het programma Katoen Extra te gebruiken voor dit soort wasgoed.
- Onregelmatige stoffen, dikke kleding en kleding die uit verschillende lagen bestaat, zijn niet makkelijk om te drogen, het is wenselijk een aangepast programma en aangepaste droogtijd te kiezen, omdat bepaalde delen nog vochtig kunnen zijn na afloop van het programma.

OPMERKING:

- Voor een minimaal droogrendement moet u er rekening mee houden dat uw apparaat ongeveer 75 minuten nodig heeft om een hoeveelheid katoenen kleding te drogen die gelijk is aan 70% van de maximaal toegestane belasting. Het wasgoed, dat voorheen in een wasmachine werd gecentrifugeerd, gaat van een toestand van ongeveer 60% luchtvochtigheid naar 12% luchtvochtigheid om gemakkelijker te kunnen strijken.

Onderhoud en reiniging**Reiniging van de pluisfilter**

Laat de droogkast afkoelen.

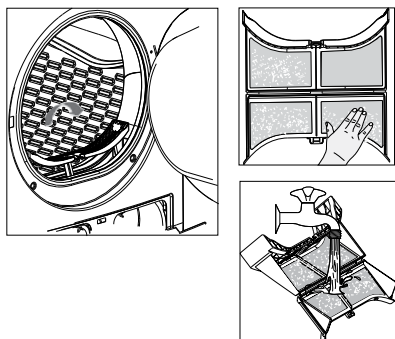

1. Open de deur.

2. Trek de pluisfilter naar boven om deze uit het toestel te halen.

3. Reinig de pluisfilter: verwijder met de hand de opgestapelde resten die zich op de filter ophopen of spoel voorzichtig met water.

4. Steek de pluisfilter terug op zijn plaats.

OPMERKING:

- De resten die zich opgestapeld hebben in de filter verhinderen dat de lucht gaat circuleren, waardoor de droogtijd en het energieverbruik daalt; daarom dient u na elk gebruik de pluisfilter te reinigen.
- Vóór elke reiniging, trekt u het voedingsnoer uit het stopcontact!
- De droogkast mag nooit werken zonder filter!
- Reinig de pluisfilter na elk gebruik om het ophopen van de resten in de droogkast te vermijden.

Reiniging van de condensor

Laat de droogkast afkoelen.

Het is mogelijk dat restwater wegvloeit.

Leg een absorberende doek onder het onderhoudsluik.

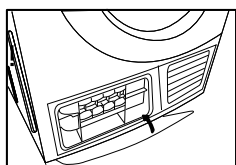
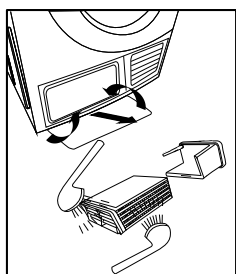
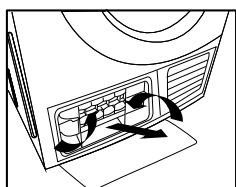
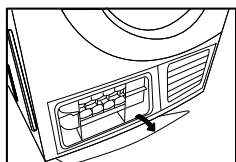

1. Open het onderhoudsluik.
2. Open het onderhoudsluik volledig.
3. Draai de twee blokkeerhendels naar elkaar.

4. Verwijder de condensor.
5. Reinig de condensor en laat deze volledig uitdruipen.
6. Maak de pakkingen schoon.
7. Plaats de condensor terug, gebruik de knop.
8. Schroef de twee blokkeerhendels open.
9. Sluit het onderhoudsluik tot wanneer het correct vastklikt. Wanneer u de droogkast regelmatig gebruikt, dient u de condensor elk trimester te halen. Let erop dat u de condensor niet beschadigt!

OPGELET:

- Uitsluitend met water reinigen, gebruik geen voorwerp met een uitstekende of scherpe rand. Gebruik de machine nooit zonder de condensor!
- Tijdens de droogcyclus kan er zich water opstapelen tussen het glas en de pakking, dit zal de werking van uw droogkast niet aantasten!

Om het waterreservoir te ledigen

1. Houd het waterreservoir met beide handen vast en trek het naar u toe.
2. Kantel het waterreservoir om het condenswater weg te gieten.
3. Plaats het waterreservoir terug.

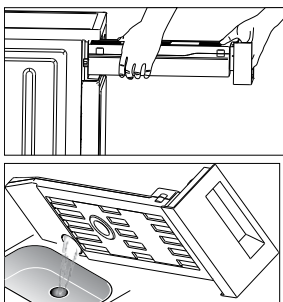
**OPGELET:**

- Maak het reservoir leeg na elk gebruik. Wanneer dit zijn maximumcapaciteit bereikt tijdens een droogprogramma, wordt het programma gepauzeerd en knippert het icoon 'E32'.
- Zodra het reservoir leeg is, kan de droogkast opnieuw worden opgestart door op de knop [Start/Pauze] te drukken.
- Drink het condenswater niet.
- Gebruik de droogkast niet zonder het reservoir.

Problemen oplossen

Probleem	Oorzaak	Oplossing
'E30'	Probleem met de warme lucht	Gelieve contact op te nemen met uw
'E32'	Probleem met de vochtsensor	plaatselijke hersteldienst wanneer het
'E33'	Probleem met de temperatuursensor	probleem blijft bestaan.

OPGELET: Herstellingen mogen uitsluitend door erkende technici worden uitgevoerd.

- Alvorens de klantendienst te contacteren, gaat u na of u het probleem eerst onderzocht heeft en de gebruiksinstructies heeft nageleefd.
- Zelfs in het kader van de garantie worden de adviezen van technici aangerekend.

Problemen**Oplossing**

Het display licht niet op.

- Controleer de elektriciteitstoevoer.
- Controleer of het stopcontact correct aangesloten is.
- Controleer het gekozen programma.

XXX gaat branden.

- Druk op de knop [Start/Stop].
- Ledig steeds het waterreservoir.
- Indien het icoon blijft branden, neem dan contact op met de klantendienst.

XXX gaat branden

- Reinig de warmtewisselaar.
- Reinig de pluisfilter.

De droogkast werkt niet.

- Controleer of de deur goed gesloten is.
- Controleer of het programma wel werd geselecteerd.

De kleding is niet optimaal droog of de droogtijd is te lang.

- Zorg ervoor goed op de startknop gedrukt te hebben.
- Reinig de pluisfilter en de warmtewisselaar.
- Maak het reservoir leeg.
- Controleer de afvoerleiding.
- De plaats waar de droogkast geïnstalleerd wordt, is te klein.
- Controleer de vochtsensoren.
- Houd de luchttoevoer schoon.
- Gebruik een intensiever programma of langere duur.

OPGELET:

Indien u er niet in slaagt het probleem alleen op te lossen en u hulp nodig heeft:

- Druk op de toets [Start/Stop].
- Trek de stekker uit het stopcontact en neem contact op met de klantendienst

¡Muchas gracias!

Muchas gracias por haber elegido nuestro producto VALBERG. Seleccionados, testados y recomendados por ELECTRO DEPOT, los productos de la marca VALBERG le aseguran una utilización sencilla, un rendimiento fiable y una calidad incuestionable.

Con este dispositivo puede estar seguro de que siempre quedará satisfecho al utilizarlo. Le damos la bienvenida a ELECTRO DEPOT.

Visite nuestra página web: www.electrodepot.es

A Descripción del aparato

Descripción del aparato

B Utilización del aparato

Instalación
Funcionamiento
Panel de control
Tabla de programas de secado

C Información práctica

Mantenimiento y limpieza
Solución de problemas

Descripción del aparato

- 1 Bandeja
- 2 Depósito
- 3 Cable
- 4 Tambor
- 5 Filtro de pelusas
- 6 Panel de control
- 7 Puerta
- 8 Entrada de aire
- 9 Asa
- 10 Trampilla de mantenimiento

Panel de control

- A Marcha/Parada**
Permite poner en funcionamiento o apagar el aparato.
- B Inicio/Pausa**
Pulse este botón para comenzar o interrumpir el ciclo de secado.
- C Funciones específicas**
Estos botones sirven para configurar las funciones suplementarias.
- Pantalla**
La pantalla de visualización muestra los ajustes, el tiempo restante estimado, las opciones y los mensajes del estado de su secadora.
- Programas**
Para garantizar un secado más eficaz de su ropa, dispone de distintos ciclos de secado en función de las necesidades del usuario.

Instalación

Embalaje de la secadora

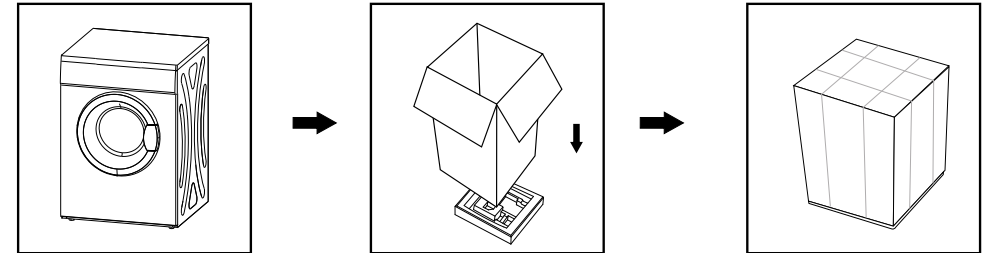

Desembalaje de la secadora

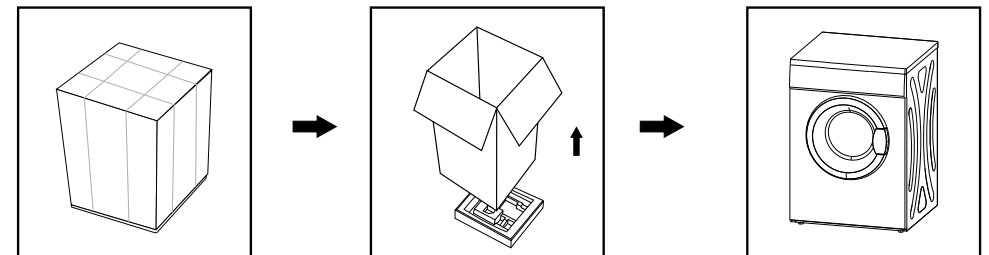

ATENCIÓN:

- Los materiales del embalaje (por ejemplo, los plásticos y el poliestireno) pueden resultar peligrosos para los niños.
- ¡Pueden provocar la asfixia! Mantenga todos los embalajes lejos del alcance de los niños.

Instalación

Para mayor comodidad, es posible conectar su secadora de condensación al desagüe de agua.

Tenga en cuenta. Como la manguera de desagüe no está incluida en la entrega, le recomendamos que compre una por separado. Su secadora tiene una manguera, pero es demasiado corta.

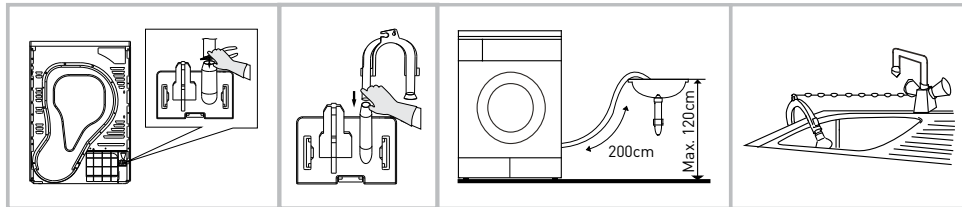

- Utilice un alicate para retirar el tubo de evacuación.
- Introduzca el tubo de evacuación en el racor del tubo.
- Coloque el soporte del tubo en el lavabo o el fregadero.

Transporte

Tenga cuidado al mover el aparato. Nunca agarre el aparato por sus partes sobresalientes. La puerta del aparato no puede utilizarse como asa durante la entrega.

Lugar de instalación

1. Por comodidad, le recomendamos instalar su secadora cerca de su lavadora.
2. La secadora se debe instalar en un lugar limpio, sin suciedad. El aire debe poder circular libremente alrededor del aparato. No obstruya jamás la entrada de aire situada delante ni las rejillas de admisión de aire situadas en la parte trasera del aparato.
3. Para minimizar al máximo las vibraciones y el ruido durante el funcionamiento de la secadora, el aparato debe situarse en una superficie plana y sólida.
4. Las patas no deben retirarse jamás. No coloque cosas, como alfombras, tablas de madera u otros objetos, en el suelo alrededor de la secadora. Esto podría provocar la acumulación de calor

y podría perjudicar el funcionamiento del aparato.

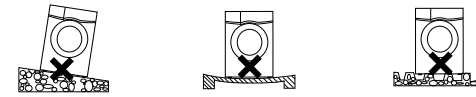
**Nivelación**

Después de haber instalado la secadora en su posición de funcionamiento permanente, compruebe que esté perfectamente nivelada con un nivel de burbuja. Si no fuese el caso, ajuste las patas del aparato con una herramienta.

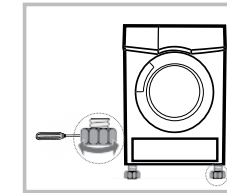
**Conexión eléctrica**

1. Asegúrese de que el voltaje de la fuente de alimentación sea idéntico al voltaje que se indica en su secadora.
2. No enchufe su secadora mediante una placa de conexiones, una toma ni un enchufe universales.

Funcionamiento

Utilización rápida

OBSERVACIÓN:

Antes de utilizar el aparato, asegúrese de que esté correctamente instalado.

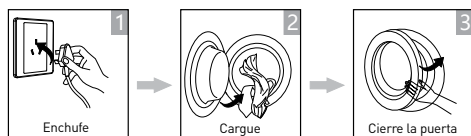

Secado



Después del secado

La alarma suena o se muestra el mensaje «0:00».

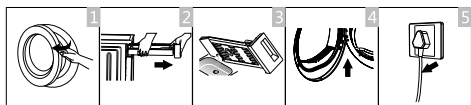

1. Abra la puerta y extraiga la ropa
2. Retire el depósito
3. Vacíe el agua de condensación
4. Limpie el filtro
5. Corte la alimentación eléctrica

OBSERVACIÓN: Si utiliza un interruptor, pulse el botón para cortar directamente la alimentación eléctrica.

ATENCIÓN: Antes de poner el primer ciclo, puede haber restos de grasa o polvo en el interior debido a la fabricación o el transporte del aparato. Para evitar contaminar su ropa, siga estas instrucciones:

- Introduzca paños limpios en el tambor.
- Enchufe el aparato.
- Seleccione el programa «Rápido» y, luego, pulse el botón «Inicio/Pausa».
- Una vez que el programa haya finalizado, siga las instrucciones de la sección «Limpieza y mantenimiento» para limpiar el filtro de pelusas y el condensador.

1. Antes de comenzar el secado, centrifugue bien su ropa. Un centrifugado a alta velocidad permite reducir el tiempo de secado y ahorrar energía.

2. Para un secado uniforme de su ropa, clasifique sus prendas por tipo de tejido y según el programa de secado adecuado.

3. Antes del secado, cierre las cremalleras, broches o corchetes, abotone sus prendas y abroche los cinturones de tejido, etc.

4. No seque su ropa en exceso; un secado excesivo puede arrugar la ropa.

5. No seque ropa que tenga goma u otro material elástico similar.

6. La puerta no se puede abrir hasta que la secadora no ha finalizado su ciclo para evitar las quemaduras provocadas por las superficies calientes de la máquina o por la condensación.

7. Limpie el filtro de pelusas y vacíe el depósito sistemáticamente después de cada uso para evitar un aumento del tiempo de secado y del consumo de energía.

8. Nunca seque nunca prendas que hayan sido limpiadas en seco.

Peso de referencia de las prendas secas (por unidad)



Tejidos compuestos de mezclas de tejidos (800 g aproximadamente)



Chaqueta (800 g aproximadamente, de algodón)



Jeans (800 g aproximadamente)



Toallas (900 g aproximadamente, de algodón)



Sábana (600 g aproximadamente, de algodón)



Ropa de trabajo (1120 g aproximadamente)



Traje de noche (200 g aproximadamente)



Camisa de manga larga (300 g aproximadamente, de algodón)



Camiseta de manga corta (180 g aproximadamente, de algodón)



Ropa interior (70 g aproximadamente, de algodón)



Calcetines (50 g aproximadamente, mezcla de materiales)

OBSERVACIÓN:

- No cargue en exceso el tambor.
- No introduzca ropa empapada. La secadora podría dañarse o salir ardiendo.
- Las prendas de lana o de seda no pueden secarse en este aparato.

Atención, algunos tejidos no se pueden meter en la secadora.

Siga sistemáticamente los pictogramas siguientes:



Secado



Secado a máquina normal



Secado a máquina prohibido



No secar



Secar en el tendedero / tender



Dejar escurrir



Tender en horizontal



Secar a la sombra



Limpieza en seco



Limpieza en seco prohibida



Limpieza en seco en ciclo normal con cualquier disolvente



Limpieza en seco en ciclo normal con disolventes de petróleo únicamente

Panel de control



Inicio diferido



Duración



Intensidad



Seguridad infantil



Modo antiarrugas



Mi ciclo

8:88

Indicador del tiempo restante / Mensaje de error



Limpiar los filtros (advertencia)

Ful

Vaciar el depósito de agua (advertencia)

Selector de programa

1. Pulse el botón [Marcha/Parada]. Cuando el indicador LED se encienda, gire el selector de programas para seleccionar el programa deseado.

2. Para añadir opciones suplementarias, seleccione las funciones Inicio diferido, Duración, Intensidad, Secado rápido, Señal o Antiarrugas.

Inicio del programa

3. Pulse el botón Inicio/Pausa.

Una vez iniciado el programa, el tambor comienza a girar, el indicador de funcionamiento situado en la zona de la pantalla comienza a parpadear y el tiempo que queda se muestra y avanza automáticamente.

Fin del programa

1. Una vez finalizado el programa, el tambor deja de girar, suena una alarma, la pantalla muestra «000» y el indicador de la última fase del ciclo parpadea. La secadora inicia la función [Antiarrugas] si el usuario no extrae la ropa a tiempo (dispone de un minuto). Pulse el botón Marcha/Parada para cortar la alimentación eléctrica y desenchufar el aparato.

2. Si la secadora se para inesperadamente o si muestra indicaciones, consulte la sección «Solución de averías» dedicada a los fallos y las soluciones.

Otras funciones

- Instrucciones relativas a la función [Inicio diferido]

Esta función permite diferir el secado de la ropa hasta 24 horas. La función de inicio diferido significa que el programa va a comenzar a funcionar «x» horas más tarde. Cuando el programa de inicio diferido comienza, el tiempo indicado disminuye y el icono de inicio diferido comienza a parpadear.

Pasos detallados

1. Introduzca su ropa y asegúrese de que la puerta del aparato esté bien cerrada.

2. Pulse el botón Marcha/Parada y, luego, gire el selector de programas para seleccionar el programa deseado.

3. Según sus necesidades, también puede elegir la función Antiarrugas o Señal.

4. Pulse el botón [Inicio diferido].

5. Mantenga pulsado el botón Inicio diferido para seleccionar la duración del inicio diferido.

6. Después de pulsar el botón Inicio/Pausa, la secadora comienza a funcionar. El ciclo de secado comienza una vez transcurrida la duración seleccionada.

7. Si pulsa de nuevo el botón Inicio/Pausa, la función de inicio diferido se pondrá en pausa.

8. Para cancelar la función de inicio diferido, pulse el botón [Marcha/Parada].

- Instrucciones relativas a la función Duración

Cuando seleccione el programa de aire caliente, aire frío o refrescar, puede utilizar el botón Duración para ajustar la duración del secado por etapas de 10 minutos.

- Instrucciones relativas a la función Intensidad

Esta función permite ajustar el grado de secado de la ropa. Presenta cuatro niveles. En cada nivel, se añaden 10 minutos al tiempo de secado.

1. La función Intensidad puede activarse exclusivamente antes del inicio del programa.
2. Pulse varias veces el botón Intensidad para seleccionar la duración de secado.
3. Excepto los programas Planchado algodón, Aire caliente, Aire frío y Refrigerar, Delicado, Lana, el resto de programas pueden utilizarse con la función Intensidad.

- Instrucciones relativas a la función [Antiarrugas]

Al final del ciclo de secado, la etapa antiarrugas dura 30 minutos (por defecto) o 120 minutos (si lo selecciona). El indicador asociado a la función Antiarrugas se enciende cuando la función se activa. Esta función permite que la ropa no se arrugue. La ropa se puede sacar durante la fase de la función antiarrugas. Excepto los programas Aire frío y Refrigerar, Lana el resto de programas pueden utilizarse con esta función.

- Instrucciones relativas a la función Mi ciclo









Esta función sirve para definir y guardar su programa favorito, que utiliza con más frecuencia.



1. Utilice el botón selector de programas para selección el programa deseado y otras funciones de secado.
2. Mantenga pulsado el botón Intensidad o Secado rápido durante 3 segundos hasta que suene el timbre: el programa deseado se ha guardado.
3. Gire el selector de programas hasta la posición Mi ciclo; su programa favorito está listo para comenzar. Si desea modificar la configuración de Mi Ciclo, repita los pasos del 1 a 2.

- Instrucciones relativas a la función [Seguridad infantil]

1. Este aparato integra una función especial de seguridad infantil; esta función permite evitar que los niños pulsen los botones o provoquen fallos.
2. Cuando la secadora esté en funcionamiento (no en modo En espera), pulse los botones [Antiarrugas] y [Señal] durante más de 3 segundos para activar la función Seguridad infantil. Cuando la función Seguridad infantil esté activada, la pantalla muestra el icono de Seguridad infantil y no se puede activar ningún botón, excepto [Marcha/Parada]. En el modo de Seguridad infantil, pulse los botones [Antiarrugas] y [Señal] durante más de 3 segundos para desactivar la función Seguridad infantil.

Tabla de programas de secado

Programa	Peso (máx.)	Aplicación/Propiedades	Inicio diferido	Duración
Para los tejidos de algodón y los tejidos de color de algodón o lino.				
Algodón 				
		Permite secar la ropa de algodón. Grado de secado: ultraseco.	0	N
	Extra 			
	8,0 kg	Permite secar la ropa de algodón. Grado de secado: listo para guardar	0	N
		Permite secar la ropa de algodón. Grado de secado: listo para planchar	0	N
Lana 	1,0 kg	Permite secar la ropa de lana.	0	N
Para tejidos sintéticos y mezclas o tejidos de algodón sin planchar.				
Sintético 				
		Sirve para secar tejidos sintéticos gruesos o compuestos de varias capas. Grado de secado: ultraseco.	0	N
	3,5 kg	Permite secar los tejidos sintéticos finos sin necesidad de plancharlos, como las camisas fáciles de limpiar, la mantelería, la ropa de bebé o los calcetines.	0	N
Estándar 				
> Delicado 	1,0 kg	Para secar pequeñas cantidades de ropa de delicados	0	N
Mix 	3,0 kg	Si no logra determinar el material de sus prendas, elija el programa Mixto.	0	N
> Mixto 				

Programa	Peso (máx.)	Aplicación/Propiedades	Inicio diferido	Duración
Ropa de cama	4,0 kg	Permite secar la ropa de cama y las prendas amplias similares.	0	N
Jeans	6,0 kg	Permite secar los vaqueros o prendas de ocio previamente centrifugadas a gran velocidad.	0	N
Ropa de deporte	3,0 kg	Permite secar las prendas de deportes y los tejidos ligeros y de poliéster que no se van a planchar.	0	N
Camisas	3,0 kg	Permite secar las prendas fáciles de lavar como las camisas y blusas, con la función Antirrugas para minimizar al máximo el planchado. Introduce las prendas en la secadora sin cargarla demasiado. Una vez secas, cuelgue las prendas en perchas.	0	N
Especial ★				
Mi ciclo 				
> Mi ciclo	—	Defina y guarde su programa favorito.	0	—
Duración 				
Aire caliente	—	Permite calentar las prendas durante 10 minutos como mínimo y 120 minutos como máximo (por etapas de 10 minutos).	0	0
Aire frío	—	Permite refrescar las prendas durante 10 minutos como mínimo y 30 minutos como máximo (por etapas de 10 minutos).	0	0
Refrescar	—	Permite refrescar la ropa que ha estado guardada durante un periodo prolongado de tiempo durante 20 minutos como mínimo y 150 minutos como máximo (por etapas de 10 minutos).	0	0

OBSERVACIÓN:

-  Este símbolo está asociado a la eficiencia energética del programa algodón estándar. Este se ajusta a la norma aplicable EN 61121 y es el que mejor se adapta al secado de ropa de algodón estándar según la capacidad prevista.
- Los tejidos gruesos y compuestos de varias capas, sobre todo la ropa de cama, los vaqueros, las chaquetas, etc. no son fáciles de secar.
- Le recomendamos utilizar el programa Algodón extra para este tipo de ropa.
- Para los materiales irregulares, la ropa gruesa y compuesta de varias capas que no son fáciles de secar, es preferible elegir el programa y la duración de secado apropiados, ya que algunas partes pueden quedarse húmedas al final del programa.

OBSERVACIÓN:

- Para lograr una eficacia mínima de secado, tenga en cuenta que su aparato necesita unos 75 minutos para secar una cantidad de ropa de algodón equivalente al 70 % de la carga máxima admisible. La ropa, previamente centrifugada en una lavadora, pasará de un estado de humedad del 60 % a un 12 % para que el planchado sea fácil.

Mantenimiento y limpieza**Limpieza del filtro de pelusas**

Deje que la secadora se enfríe.

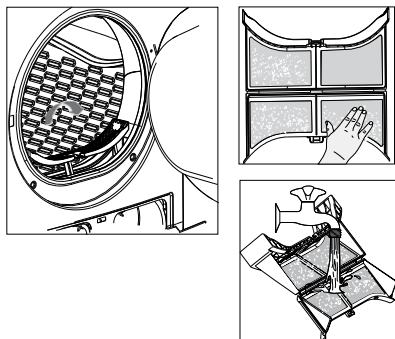

1. Abra la puerta.

2. Tire del filtro de pelusas hacia arriba para extraerlo de la máquina.

3. Limpie el filtro de pelusas: retire con la manos los restos acumulados en el filtro de pelusas o enjuáguelo con agua y séquelo con cuidado.

4. Vuelva a colocar el filtro de pelusas en su lugar.

OBSERVACIÓN:

- Los restos acumulados en el filtro de pelusas impiden que el aire circule, lo que aumenta el tiempo de secado y el consumo de energía; por ello, le recomendamos limpiar el filtro de pelusas después de cada uso.
- Antes de limpiar el aparato, desconecte el cable de alimentación eléctrica.
- La secadora no debe funcionar nunca sin su filtro de pelusas.
- Limpie el filtro de pelusas después de cada uso para evitar la acumulación de restos en el interior del aparato.

Limpeza del condensador

Deje que la secadora se enfríe. Puede que salga agua residual. Coloque un paño absorbente bajo la trampilla de mantenimiento.

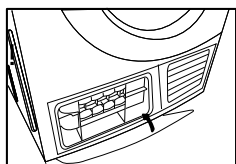
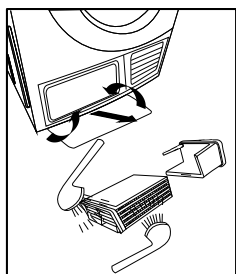
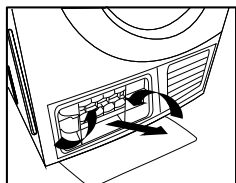
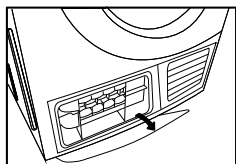

1. Desbloquee la trampilla de mantenimiento.
2. Abra completamente la trampilla de mantenimiento.
3. Apriete las dos palancas de bloqueo, moviendo la una hacia la otra.

4. Retire el condensador.
5. Limpie bien el condensador y déjelo escurrir completamente.
6. Limpie las juntas.
7. Vuelva a introducir el condensador, utilice el botón.
8. Apriete las dos palancas de bloqueo.
9. Cierre la trampilla de mantenimiento hasta que esté completamente enganchada. Si utiliza la secadora con regularidad, limpie el condensador cada tres meses. ¡Asegúrese de no estropear el condensador!

ATENCIÓN:

- Límpielo solo con agua, no utilice ningún objeto con el borde saliente o afilado.
- ¡No utilice nunca la secadora sin su condensador!
- Durante el ciclo de secado, es posible que el agua se acumule entre el cristal y la junta, ¡pero no afecta en absoluto al funcionamiento de su secadora!

Para vaciar el depósito de agua

1. Sujete el depósito de agua con las dos manos y tire de él hacia usted.
2. Inclíne el depósito de agua para vaciar el agua de condensación que pueda contener.
3. Vuelva a colocar el depósito de agua.

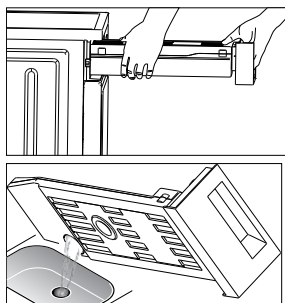
**ATENCIÓN:**

- Vacíe el depósito después de cada uso. Si este alcanza su capacidad máxima durante un programa de secado, el programa se pone en pausa y el icono «» parpadea.
- Una vez que se haya vaciado el depósito, la secadora se puede volver a poner en funcionamiento pulsando el botón [Inicio/Pausa].
- No se beba el agua de la condensación.
- No utilice la secadora sin su depósito.

Solución de problemas

Problema	Causa	Soluciones
« E30 »	Problema de calentamiento.	Contacte a su servicio de
« E32 »	Problema relacionado con el sensor de humedad.	asistencia local si el problema
« E33 »	Problema relacionado con el sensor de temperatura.	persiste.

ATENCIÓN: Sólo los técnicos acreditados están autorizados para realizar reparaciones.

- Antes de ponerse en contacto con el servicio de atención al cliente, asegúrese de haber comprobado usted mismo el problema y de haber seguido correctamente las instrucciones de uso.
- Incluso aunque su producto siga en garantía, la asistencia de los técnicos le será facturada.

Problemas	Problemas
La pantalla no se enciende.	<ul style="list-style-type: none"> • Compruebe el suministro eléctrico. • Asegúrese de que el enchufe esté enchufado. • Compruebe el programa seleccionado.
XXX se ilumina.	<ul style="list-style-type: none"> • Pulse el botón [Marcha/Parada]. • Vacíe el depósito de agua. • Si el icono permanece encendido, llame al servicio de atención al cliente.
XXX se ilumina.	<ul style="list-style-type: none"> • Limpie el intercambiador de calor. • Limpie el filtro de pelusas.
La secadora no funciona.	<ul style="list-style-type: none"> • Asegúrese de que la puerta esté bien cerrada. • Compruebe que el programa esté bien seleccionado.
El secado no es óptimo o el tiempo de secado es demasiado largo.	<ul style="list-style-type: none"> • Asegúrese de haber pulsado bien el botón de inicio. • Limpie el filtro de pelusas y el intercambiador de calor. • Vacíe el depósito. • Compruebe el tubo de evacuación. • El lugar donde está la secadora es demasiado estrecho. • Limpie los sensores de humedad. • Mantenga la entrada de aire limpio. • Utilice un programa que presente una intensidad o una duración de secado mayor.

ATENCIÓN:

Si no consigue resolver el problema solo y necesita ayuda:

- Pulse el botón [Marcha/Parada].
- Desenchufe el aparato y contacte al servicio de atención al cliente.

Grazie!

Grazie di aver scelto questo prodotto VALBERG. Scelti, testati e raccomandati da ELECTRO DEPOT, i prodotti a marchio VALBERG assicurano un utilizzo semplice, prestazioni affidabili e una qualità impeccabile.

Grazie a questo apparecchio, ogni utilizzo sarà motivo di soddisfazione.

Benvenuto in ELECTRO DEPOT.

Sommario

A **Panoramica
dell'apparecchio**

Descrizione dell'apparecchio

B **Utilizzo
dell'apparecchio**

Installazione
Funzionamento
Pannello di controllo
Tabella dei programmi di asciugatura

C **Informazioni pratiche**

Manutenzione e pulizia
Risoluzione dei problemi

Descrizione dell'apparecchio

- ❶ Piano
- ❷ Serbatoio
- ❸ Cavo
- ❹ Tamburo
- ❺ Filtro anti-lanugine
- ❻ Pannello di controllo
- ❼ Oblò
- ❽ Presa d'aria
- ❾ Maniglia
- ❿ Portello di manutenzione

Pannello di controllo

- A ON/OFF**
Permette di accendere o di spegnere l'apparecchio.
- B Avvio/Pausa**
Premere questo pulsante per avviare o interrompere il ciclo di asciugatura.
- C Funzioni specifiche**
Questi pulsanti servono per impostare delle funzioni supplementari.
- Display**
Questo display indica l'impostazione effettuata, il tempo rimanente stimato e i messaggi di stato dell'asciugabiancheria.
- Programmi**
Al fine di garantire un'asciugatura più efficace della biancheria, sono disponibili diversi cicli di asciugatura in funzione dei bisogni dell'utente.

Installazione

Imballaggio dell'asciugabiancheria

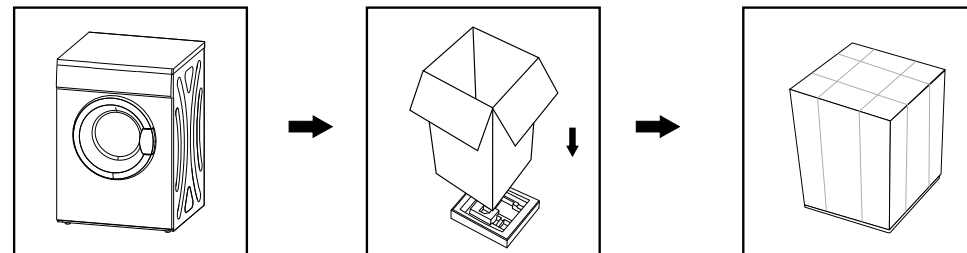

Disimballaggio dell'asciugabiancheria

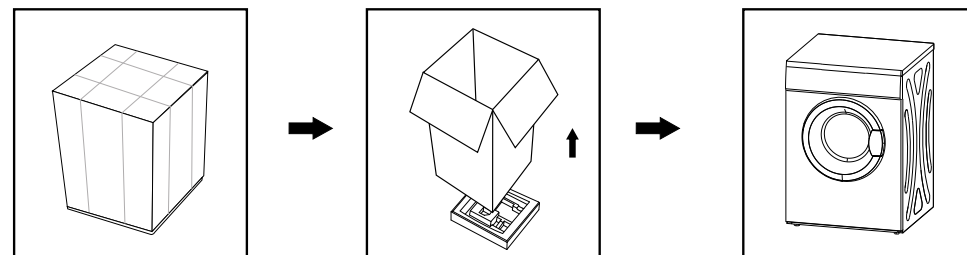

ATTENZIONE :

- I materiali di imballaggio (per es. le pellicole, il polistirolo) possono essere pericolosi per i bambini.
- Rappresentano un rischio di soffocamento! Tenere tutti gli imballaggi lontani dai bambini.

Installazione

Per comodità, è possibile collegare l'asciugatrice a condensazione allo scarico dell'acqua.

Si prega di notare! Poiché il tubo di scarico non è incluso nella consegna, si consiglia di acquistarne uno separatamente. La tua asciugatrice ha un tubo, ma è troppo corto.

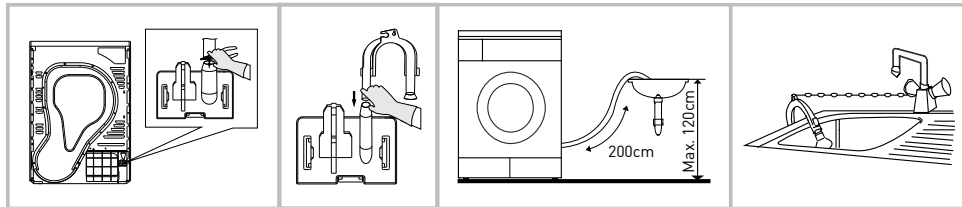

- Utilizzare una pinza per estrarre il tubo di scarico.
- Inserire il tubo di scarico nel raccordo rapido.
- Installare il supporto del tubo sul lavabo o su qualsiasi altro lavandino.

Trasporto

Agire con prudenza quando si sposta l'apparecchio. Non afferrare mai l'apparecchio dalle sue parti sporgenti. L'oblò dell'apparecchio non può servire da maniglia durante la movimentazione.

Luogo di installazione

1. Per comodità, si consiglia di installare l'asciugabiancheria in prossimità della lavatrice.
2. L'asciugabiancheria deve essere installata in un luogo pulito e non polveroso. L'aria deve poter circolare liberamente attorno all'apparecchio. Non ostruire mai la presa d'aria situata nella parte anteriore né le griglie di aspirazione dell'aria situate sul retro della macchina.
3. Al fine di ridurre il più possibile le vibrazioni e il rumore durante il funzionamento dell'asciugabiancheria, l'apparecchio deve essere posizionato su una superficie piana e stabile.
4. I piedi non devono mai essere tolti. Aver cura di non ingombrare il pavimento circostante collocandovi tappeti con pelo lungo, tavole di legno o altro. Ciò potrebbe provocare un accumulo di calore tale da ostacolare il buon funzionamento dell'apparecchio.

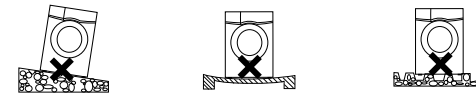

Livellamento

Una volta collocato l'apparecchio nella sua posizione di funzionamento permanente, verificare che sia perfettamente a livello con l'aiuto di una livella a bolla. In caso negativo, regolare i piedi dell'apparecchio servendosi di un attrezzo.

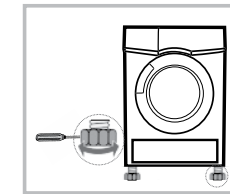

Collegamenti elettrici

1. Assicurarsi che la tensione dell'alimentazione elettrica sia identica alla tensione specificata dell'asciugabiancheria.
2. Non collegare l'asciugabiancheria per mezzo di una piastra di raccordo, di una spina universale o di una presa universale.

Funzionamento

Guida introduttiva rapida

NOTA :

Prima dell'utilizzo, assicurarsi che l'apparecchio sia stato installato correttamente.

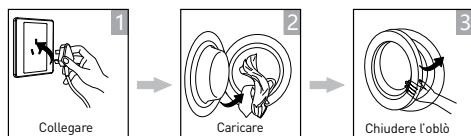

Asciugatura



Post-asciugatura

Suona l'allarme o compare il messaggio "0:00".

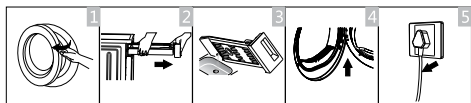

1. Aprire l'oblò e togliere la biancheria
2. Togliere il serbatoio
3. Svuotare l'acqua di condensazione
4. Pulire il filtro
5. Staccare l'alimentazione

NOTA : Se si utilizza un interruttore, premere il pulsante per staccare direttamente l'alimentazione.

ATTENZIONE : Prima di avviare un ciclo per la prima volta, è possibile che ci siano tracce di grasso o della polvere all'interno dell'asciugatrice derivanti dal processo di fabbricazione o dal trasporto dell'apparecchio. Per evitare di sporcare la biancheria, seguire queste istruzioni:

- Caricare nel tamburo dei panni puliti.
- Collegare l'apparecchio.
- Selezionare il programma "Rapido", poi premere il pulsante "Avvio/Pausa".
- Una volta che il programma è terminato, seguire le istruzioni della sezione "Pulizia e Manutenzione" per pulire il filtro anti-lanugine e il condensatore.

1. Prima di iniziare l'asciugatura, aver cura di centrifugare bene la biancheria in lavatrice. Una centrifuga ad alta velocità permette di ridurre il tempo di asciugatura e di ottenere risparmi di energia.

2. Per un'asciugatura uniforme della biancheria, smistare i capi a seconda del tipo di tessuto e secondo il programma di asciugatura adatto.

3. Prima dell'asciugatura, chiudere le cerniere, i ganci o gli occhielli, abbottonare i capi e attaccare le cinture in tessuto, ecc.

4. Non asciugare eccessivamente la biancheria; un'asciugatura eccessiva può sguallare la biancheria.

5. Non asciugare biancheria contenente gomma o altro materiale elastico simile.

6. L'oblò può essere aperto solo se l'asciugabiancheria ha terminato il suo ciclo, al fine di evitare scottature generate dalle superfici calde della macchina o la formazione di condensa.

7. Pulire il filtro anti-lanugine e svuotare il serbatoio sistematicamente dopo l'utilizzo al fine di evitare l'aumento del tempo di asciugatura e del consumo di energia.

8. Non asciugare mai capi che sono stati lavati a secco.

Peso di riferimento dei capi asciutti (per unità)



Capi composti da tessuti misti (circa 800 g)



Giacca (circa 800 g, in cotone)



Jeans (circa 800 g)



Asciugamani (circa 900 g, in cotone)



Lenzuolo (circa 600 g, in cotone)



Indumenti da lavoro (circa 1120 g)



Biancheria da notte (circa 200 g)



Camicia a maniche lunghe (circa 300 g, in cotone)



T-shirt a maniche corte (circa 180 g, in cotone)



Biancheria intima (circa 70 g, in cotone)



Calzini (circa 50 g, materiali misti)

NOTA :

- Non sovraccaricare mai il tamburo.
- Non caricare biancheria fradicia. L'asciugabiancheria potrebbe danneggiarsi o prendere fuoco.
- Non adatto per l'asciugatura di materiali in lana o seta.

Attenzione, certi tessuti non sono adatti per l'asciugatura in asciugabiancheria. Fare sempre riferimento ai simboli seguenti:



Asciugatura



Asciugatura in asciugabiancheria normale



Asciugatura in asciugabiancheria non consentita



Non asciugare



Asciugare sul filo / Appendere



Asciugatura per sgocciolamento



Asciugatura orizzontale



Asciugatura all'ombra



Lavaggio a secco



Lavaggio a secco non consentito



Lavaggio a secco in ciclo normale con qualsiasi solvente



Lavaggio a secco in ciclo normale solo con solvente petrolifero

Pannello di controllo



Avvio ritardato



Durata



Intensità



Protezione bambini



Modalità Anti-piega



Ciclo personalizzato

8:88

Indicatore di tempo rimanente / Messaggio di errore



Pulire i filtri (avvertenza)

Ful

Svuotare il serbatoio dell'acqua (avvertenza).

Selettore del programma

1. Premere il pulsante [ON/OFF]. Quando si illumina il display a LED, girare il selettore del programma per scegliere il programma desiderato.

2. Per aggiungere delle opzioni supplementari, selezionare le funzioni [Avvio ritardato], [Durata], [Intensità], [Asciugatura rapida], [Segnale] o [Anti-piega].

Partenza del programma

3. Premere il pulsante [Avvio/Pausa].

Una volta partito il programma, il tamburo si mette a girare, la spia di accensione situata nel display si mette a lampeggiare e viene visualizzato il tempo rimanente che si aggiorna in modo automatico.

Fine del programma

1. Una volta che il programma è terminato, il tamburo smette di girare, viene emesso un avviso sonoro, il display indica "000" e l'indicatore dell'ultima fase del ciclo lampeggia. L'asciugabiancheria fa partire la funzione [Anti-piega] se l'utente non estrae la biancheria dopo un minuto. Premere il pulsante [ON/OFF] per staccare l'alimentazione e scollegare l'apparecchio.

2. In caso di arresto imprevisto durante l'asciugatura e se compaiono delle indicazioni sul display, vedere la sezione "Risoluzione dei problemi" per rimediare al problema.

Altre funzioni

• Istruzioni relative alla funzione [Avvio ritardato]

Questa funzione permette di ritardare l'asciugatura della biancheria fino a 24 ore. La durata di avvio ritardato indica che il programma si avvierà x ore più tardi. Quando viene fatto partire il programma con avvio ritardato, il tempo visualizzato diminuisce e l'icona di avvio ritardato lampeggia.

Procedimento dettagliato

1. Caricare la biancheria e assicurarsi che l'oblò della macchina sia chiuso bene.
2. Premere il pulsante [ON/OFF], poi girare il selettore del programma per scegliere il programma desiderato.
3. A seconda delle esigenze, è possibile aggiungere la funzione [Anti-piega] o [Segnale].
4. Premere il tasto [Avvio ritardato].
5. Tenere premuto il tasto [Avvio ritardato] per selezionare la durata dell'avvio ritardato.
6. Dopo aver premuto il pulsante [Avvio/Pausa], l'asciugatrice si mette in funzione. Il ciclo di asciugatura viene eseguito una volta trascorsa la durata selezionata.
7. Premendo di nuovo il pulsante [Avvio/Pausa], la funzione di avvio ritardato viene messa in pausa.
8. Per annullare la funzione di avvio ritardato, premere il pulsante [ON/OFF].

• Istruzioni relative alla funzione [Durata]

Se si seleziona il programma di aria calda, di aria fredda o di rinfrescamento, è possibile utilizzare il pulsante [Durata] per regolare la durata di asciugatura per fasi da 10 min. ciascuna.

• Istruzioni relative alla funzione [Intensità]

Questa funzione permette di regolare il grado di asciugatura della biancheria. Presenta quattro livelli. Per ciascun livello, vengono aggiunti 10 minuti alla durata di asciugatura.

1. La funzione Intensità può essere attivata solamente prima dell'avvio del programma.
2. Premere più volte il pulsante [Intensità] al fine di selezionare la durata dell'asciugatura.

3. Eccettuati i programmi [Stiratura cotone], [I], [Lana], [Aria calda], [Aria fredda] e [Rinfrescamento], tutti gli altri programmi possono essere utilizzati con la funzione [Intensità].

- Istruzioni relative alla funzione [Anti-piega]

Al termine del ciclo di asciugatura, il procedimento anti-piega dura 30 minuti (durata predefinita) o 120 minuti (se selezionato). La spia della funzione [Anti-piega] si accende quando quest'ultima è stata selezionata. Questa funzione permette di non sgualcire la biancheria. La biancheria può essere tolta durante la fase anti-piega. Eccettuati i programmi [Aria fredda] e [Rinfrescamento], [Lana], tutti gli altri programmi possono essere utilizzati con questa funzione.

- Istruzioni relative alla funzione [Ciclo personalizzato]

Questa funzione serve per definire e registrare il proprio programma preferito che viene usato più frequentemente.

1. Utilizzare il selettore del programma per scegliere il programma richiesto e altre funzioni di asciugatura.

2. Tener premuto il pulsante [Intensità] o [Asciugatura rapida] per 3 secondi fino a quando si ode un bip: il programma richiesto è stato registrato.











3. Mettere il selettore del programma sulla posizione [Ciclo personalizzato]; ora il programma preferito è pronto per essere fatto partire. Se si vuole modificare le impostazioni di [Ciclo personalizzato], ripetere i passaggi (1) e (2).

- Istruzioni relative alla funzione [Protezione bambini]

1. Questa macchina ha una funzione speciale di protezione bambini; tale funzione permette di evitare che i bambini premano i pulsanti o provochino malfunzionamenti.

2. Quando l'asciugabiancheria è accesa, tranne che in modalità Stand-by, premere contemporaneamente i tasti [Anti-piega] e [Segnale] per più di 3 secondi per attivare la funzione di Protezione bambini. Quando la funzione di Protezione bambini è attivata, sullo schermo compare l'icona di Protezione bambini e nessun tasto può essere attivato, tranne il tasto [ON/OFF]. In modalità di Protezione bambini, premere contemporaneamente i tasti [Anti-piega] e [Segnale] per più di 3 secondi per disattivare la funzione di Protezione bambini.

Tabella dei programmi di asciugatura

Programma	Peso (max.)	Applicazione/Proprietà	Avvio ritardato	Durata
Per i tessuti in cotone e i tessuti colorati composti da cotone o lino.				
Cotone 				
Extra 		Permette di asciugare i capi in cotone. Grado di asciugatura: ultra asciutto.	S	N
Standard 	8,0 kg	Permette di asciugare i capi in cotone. Grado di asciugatura: pronto da riporre.		
Stiratura 		Permette di asciugare i capi in cotone. Grado di asciugatura: pronto da stirare.	S	N
Lana 				
> Lana	1,0 kg	Permette di asciugare i capi in lana.	S	N
Per i tessuti sintetici e misti o i tessuti in cotone senza stiratura.				
Sintetici 				
Extra 		Permette di asciugare i tessuti sintetici pesanti o composti da più strati. Grado di asciugatura: ultra asciutto.	S	N
Standard 	3,5 kg	Permette di asciugare i tessuti sintetici leggeri senza stiratura, come le camicie facili da curare, la biancheria da tavola, i vestiti per bambini o i calzini.		
Delicati 				
> Delicati	1,0 kg	Permette di asciugare la biancheria delicata.	S	N
Misti 				
> Misti	3,0 kg	Se non si riesce a stabilire la composizione dei capi, scegliere il programma Misti.	S	N

Programma	Peso (max.)	Applicazione/Proprietà	Avvio ritardato	Durata
Biancheria da letto	4,0 kg	Permette di asciugare la biancheria da letto e altri capi larghi simili.		
Jeans	6,0 kg	Permette di asciugare i jeans o i capi per il tempo libero precedentemente centrifugati a grande velocità in lavatrice.	S	N
Sport	3,0 kg	Permette di asciugare l'abbigliamento sportivo, i tessuti leggeri e in poliestere non destinati alla stiratura.		
Camicie	3,0 kg	Permette di asciugare i capi facili da curare come le camicie e le camicette, con la funzione anti-piega per minimizzare la stiratura.		
Ciclo personalizzato	—	Definire e registrare il proprio programma preferito.	S	—
Aria calda	—	Permette di riscaldare dei capi per un minimo di 10 min e un massimo di 120 min (per fasi da 10 min ciascuna).		
Aria fredda	—	Permette di rinfrescare dei capi senza aria calda per un minimo di 10 min e un massimo di 30 min (per fasi da 10 min ciascuna).	S	S
Rinfrescamento	—	Permette di rinfrescare i capi che sono stati al chiuso per un periodo prolungato, per un minimo di 20 minuti e un massimo di 150 minuti (per fasi da 10 minuti ciascuna).		

Speciale ★

Ciclo personalizzato

Durata (L)

NOTA :

-  Questo simbolo è associato all'efficienza energetica del programma cotone standard. Questo programma è conforme alla norma applicabile EN 61121 ed è il più adatto per asciugare tessuti in cotone standard carichi rispettando la capacità prevista.
- I tessuti pesanti o composti da più strati, specialmente la biancheria da letto, i jeans, le giacche, ecc. non sono facili da asciugare.
- Si raccomanda quindi di utilizzare il programma Cotone Extra per questo tipo di biancheria.
- Dato che i materiali fuori norma e i capi pesanti e composti da più strati non sono facili da asciugare, è preferibile scegliere il programma e la durata di asciugatura appropriati, poiché alcune parti possono rimanere umide al termine del programma.

NOTA :

- Per un minima efficienza di asciugatura, tener presente che sono necessari circa 75 min all'apparecchio per asciugare una quantità di biancheria in cotone pari al 70% del carico massimo consentito. La biancheria, precedentemente centrifugata in lavatrice, passerà da uno stato con circa il 60% di umidità al 12% di umidità per una stiratura più facile.

Manutenzione e pulizia

Pulizia del filtro anti-lanugine

Lasciar raffreddare l'asciugabiancheria.

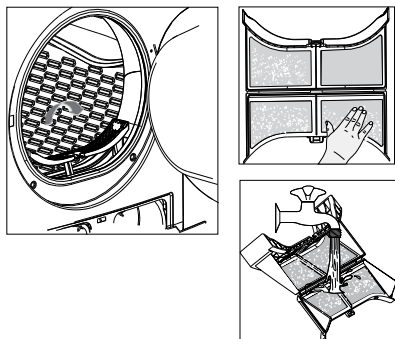

1. Aprire l'oblò.

2. Tirare il filtro anti-lanugine verso l'alto per estrarlo dalla macchina.

3. Pulire il filtro anti-lanugine: togliere manualmente i residui accumulati sul filtro anti-lanugine o sciacquarlo in acqua e asciugarlo con cura.

4. Rimettere a posto il filtro anti-lanugine.

NOTA:

- I residui accumulati sul filtro anti-lanugine impediscono all'aria di circolare, facendo aumentare il tempo di asciugatura e il consumo di energia; è per questo che il filtro anti-lanugine deve essere pulito dopo ogni utilizzo.
- Prima di ogni pulizia, staccare il cavo di alimentazione!
- L'asciugabiancheria non deve mai funzionare senza il filtro anti-lanugine!
- Pulire il filtro anti-lanugine dopo ogni utilizzo al fine di evitare l'accumulo di residui all'interno dell'asciugabiancheria.

Pulizia del condensatore

Lasciar raffreddare l'asciugabiancheria.

È possibile che goccioli dell'acqua residua. Mettere un panno assorbente sotto il portello di manutenzione.

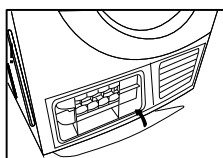
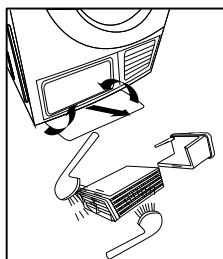
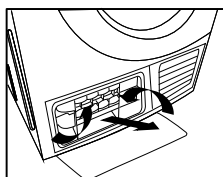
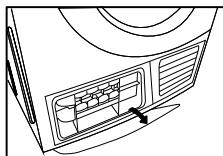

1. Sbloccare il portello di manutenzione.
2. Aprire completamente il portello di manutenzione.
3. Avvitare le due leve di bloccaggio l'una verso l'altra.
4. Togliere il condensatore.
5. Pulire con cura il condensatore e lasciarlo sgocciolare completamente.
6. Pulire le guarnizioni.
7. Reintrodurre il condensatore, utilizzare il pulsante.

8. Svitare le due leve di bloccaggio.
9. Chiudere il portello di manutenzione in modo che scatti correttamente. Se l'asciugabiancheria viene utilizzata regolarmente, pulire il condensatore ogni tre mesi. Fare attenzione a non danneggiare il condensatore!

ATTENZIONE:

- Pulire esclusivamente con acqua, non utilizzare oggetti con bordi sporgenti o taglienti.
- Non utilizzare mai la macchina senza il condensatore!
- Nel corso del ciclo di asciugatura, è possibile che si accumuli dell'acqua tra il vetro e la guarnizione; ciò non pregiudica in alcun modo il funzionamento dell'asciugabiancheria!

Svuotare il serbatoio dell'acqua

1. Tenere il serbatoio dell'acqua con due mani e tirarlo verso di sé.
2. Inclinare il serbatoio dell'acqua per versare l'acqua di condensazione.
3. Reintrodurre il serbatoio dell'acqua.

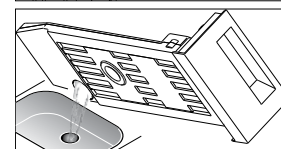
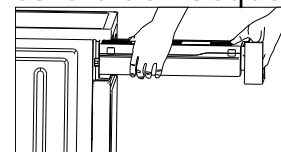

ATTENZIONE:

- Svuotare il serbatoio dopo ogni utilizzo. Se questo raggiunge la capacità massima nel corso di un programma di asciugatura, il programma si mette in pausa e l'icona "☰" lampeggia.
- Una volta svuotato il serbatoio, l'asciugabiancheria può essere fatta ripartire premendo il pulsante [Avvio/Pausa].
- Non bere l'acqua di condensazione.
- Non utilizzare l'asciugabiancheria senza il serbatoio.

Risoluzione dei problemi

Problema	Causa	Soluzione
"E30"	Problema di riscaldamento	Contattare il servizio
"E32"	Problema legato al sensore di umidità	di assistenza locale se il problema
"E33"	Problema legato al sensore di temperatura	persiste.

ATTENZIONE : Solo i tecnici autorizzati possono procedere alle riparazioni.

- Prima di contattare il servizio clienti, assicurarsi di aver esaminato il problema in via preliminare e di aver rispettato le istruzioni per l'uso.
- I consigli dei tecnici verranno fatturati anche nell'ambito della garanzia.

Problema	Soluzione
Il display non si accende.	<ul style="list-style-type: none"> • Verificare che l'alimentazione elettrica sia presente. • Verificare che la spina di alimentazione sia collegata correttamente. • Verificare il programma selezionato.
XXX si illumina.	<ul style="list-style-type: none"> • Premere il pulsante [ON/OFF]. • Svuotare il serbatoio dell'acqua. • Se l'icona resta accesa, chiamare il servizio clienti.
XXX si illumina	<ul style="list-style-type: none"> • Pulire lo scambiatore di calore. • Pulire il filtro anti-lanugine.
L'asciugabiancheria non parte.	<ul style="list-style-type: none"> • Assicurarsi che l'oblò sia chiuso bene. • Verificare che sia stato selezionato il programma.
L'asciugatura non è ottimale o il tempo di asciugatura è troppo lungo.	<ul style="list-style-type: none"> • Assicurarsi di aver azionato correttamente il pulsante di avvio. • Pulire il filtro anti-lanugine e lo scambiatore di calore. • Svuotare il serbatoio. • Controllare il tubo di scarico. • Il luogo in cui è installata l'asciugabiancheria è troppo stretto. • Pulire i sensori di umidità. • Tenere pulita la presa d'aria. • Scegliere un programma che presenta un'intensità o una durata di asciugatura maggiore.

ATTENZIONE :

Se non si riesce a risolvere il problema da soli e se serve aiuto:

- Premere il pulsante [ON/OFF].
- Staccare la spina di alimentazione e contattare il servizio clienti