

**Refrigerator Freezer  
Réfrigérateur-congélateur  
Koelkast-diepvriezer  
Frigorífico-congelador**

**988887 - CNF 327 D S742C**

INSTRUCTIONS FOR USE	.....02
CONSIGNES D'UTILISATION	.....24
GEBRUIKSAANWIJZINGEN	.....46
INSTRUCCIONES DE USO	.....68





# Thanks!

Thank you for choosing this VALBERG product. Chosen, tested and recommended by ELECTRO DEPOT, the products of the VALBERG brand are easy to use, reliable and of an impeccable standard. Thanks to this appliance, you can be sure that each use will bring you satisfaction.

Welcome to ELECTRO DEPOT.

Visit our website: [www.electrodepot.fr](http://www.electrodepot.fr)



**A**

**Preview of the  
appliance**

Description of the appliance

---

**B**

**Using the appliance**

Installation  
User interface  
Daily use

---

**C**

**Useful information**

Cleaning  
Replace the lamp  
Helpful hints and tips  
Troubleshooting

## Description of the appliance

❶ Thermostat and Light

❷ Fridge Balconies

❸ Fridge Shelves

❹ Crisper Cover

❺ Crisper

❻ Freezer Drawers

❼ Leveling Feet

### NOTE:

Above picture is for reference only. Real appliance probably is different.

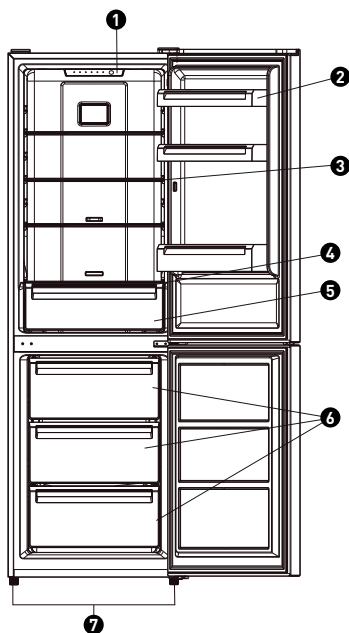

## Installation

### Space Requirement

- Select a location without direct exposure to sunlight;
- Select a location with enough space for the refrigerator doors to open easily;
- Select a location with level (or nearly level) flooring;
- Allow sufficient space to install the refrigerator on a flat surface;
- Allow clearance to the right, left, back and top when installing. This will help reduce power consumption and keep your energy bills lower.
- Keep at least 50mm gap at two sides and back.

### Positioning

Install this appliance at a location where the ambient temperature corresponds to the climate class indicated on the rating plate of the appliance:

for refrigerating appliances with climate class:

- extended temperate: this refrigerating appliance is intended to be used at ambient temperatures ranging from 10 °C to 32 °C;(SN)
- temperate: this refrigerating appliance is intended to be used at ambient temperatures ranging from 16 °C to 32 °C;(N)
- subtropical: this refrigerating appliance is intended to be used at ambient temperatures ranging from 16 °C to 38 °C;(ST)
- tropical: this refrigerating appliance is intended to be used at ambient temperatures ranging from 16 °C to 43 °C;(T)

### Location

The appliance should be installed well away from sources of heat such as radiators, boilers, direct sunlight etc. Ensure that air can circulate freely around the back of the cabinet. To ensure best performance, if the appliance is positioned below an overhanging wall unit, the minimum distance between the top of the cabinet and the wall unit must be at least 50 mm. Ideally, however, the appliance should not be positioned below overhanging wall units. Accurate leveling is ensured by one or more adjustable feet at the base of the cabinet. This refrigerating appliance is not intended to be used as a built-in appliance.

**WARNING:**

It must be possible to disconnect the appliance from the mains power supply; the plug must therefore be easily accessible after installation.

**Electrical connection**

Before plugging in, ensure that the voltage and frequency shown on the rating plate correspond to your domestic power supply. The appliance must be earthed. The power supply cable plug is provided with a contact for this purpose. If the domestic power supply socket is not earthed, connect the appliance to a separate earth in compliance with current regulations, consulting a qualified electrician. The manufacturer declines all responsibility if the above safety precautions are not observed. This appliance complies with the E.E.C. Directives.

**Door Reversibility**

Before reversing the door, please be prepared below tools and material: straight screwdriver, cross screwdriver, spanner and the components included in the poly bag:

Left Door Hinge Cover x 1

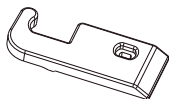

Left Aid-Closer on Upper Door x 1

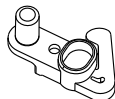

Left Aid-Closer on Lower Door x 1

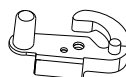

1. Unscrew top hinge cover and then unscrew the top hinge. Then lift upper door and place it on a soft pad to avoid scratch and damage.

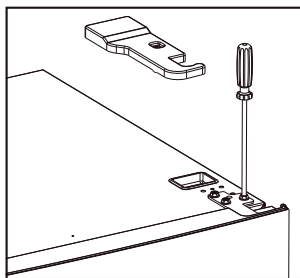
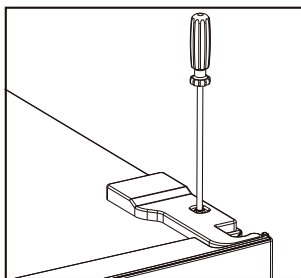

2. Remove the top left screw cover

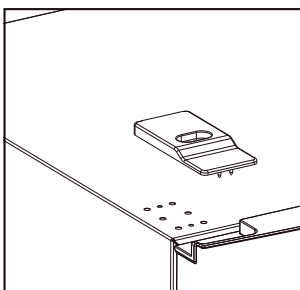
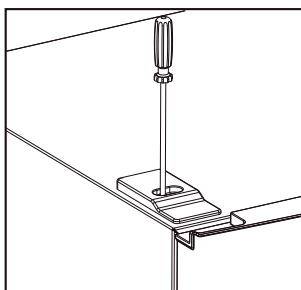

3. Take off the upper door, take out the screw from the middle hinge by cross screwdriver, then take off the lower door.

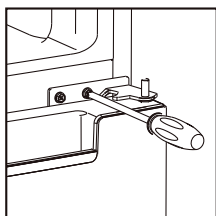



4. Laying down the refrigerator, take out the adjusting feet as below, then take off the lower hinge by cross screwdriver.

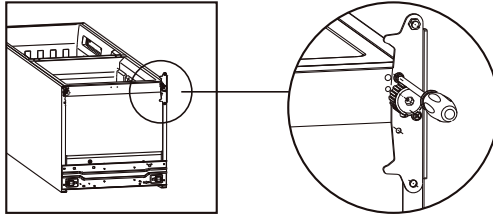

5. Adjusting the hinge core position of the lower hinge and upper hinge to opposite position

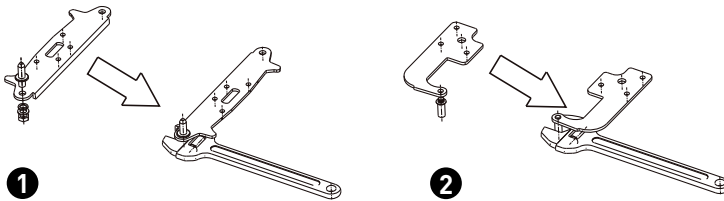

6. Install the lower hinge under to the refrigerator like below, screwing in the adjusting feet, make sure the position in horizon.

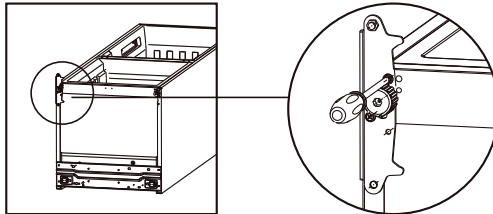

7. Detach the Fridge and the Freezer door gaskets and then attach them after rotating.

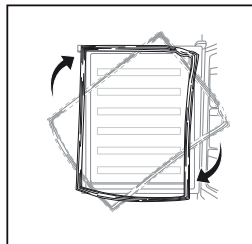

8. Install the lower door, adjust and fix the middle hinge onto the cabinet.

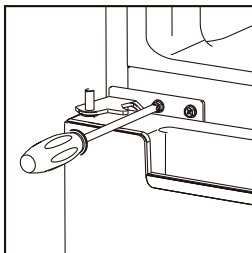

9. Place the upper door back on. Ensure the door is aligned horizontally and vertically so that the seal are closed on all sides before finally tightening the top hinge. Then insert the top hinge and screw it to the top of unit and then fix hinge cover (in accessory bag) by screw.

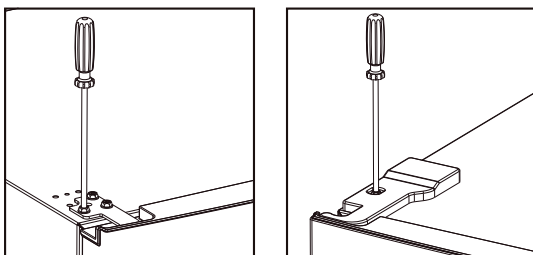

10. Fix the screw cover.

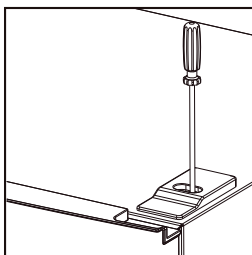

**Space Requirement**

- Keep enough space of door open.
- Keep at least 50mm gap at two sides and back.

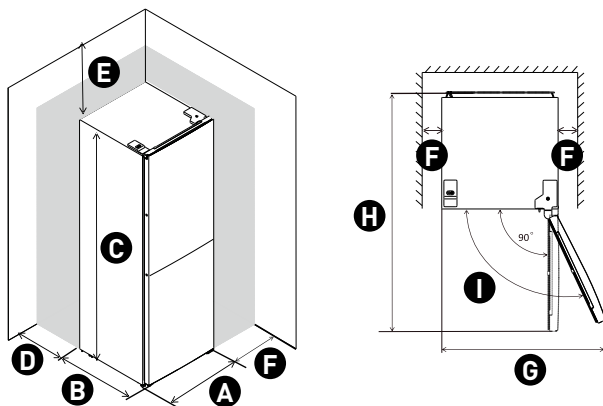
**A** 600**B** 685**C** 1850**D** min=50**E** min=50**F** min=50**G** 1200**H** 1285**I** 135°

**Levelling the unit**

To do this adjust the two levelling feet at front of the unit.

If the unit is not level, the doors and magnetic seal alignments will not be covered properly.

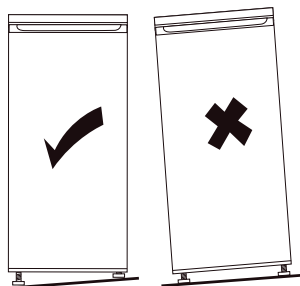
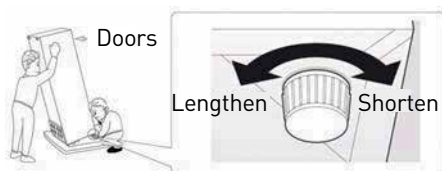

## User interface

### Temperature setting of fridge compartment

Fridge temperature setting Panel

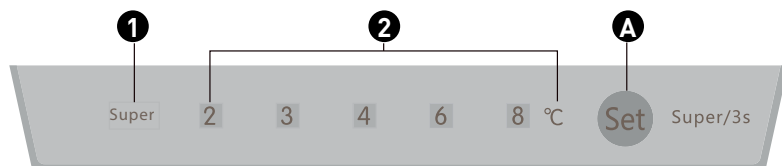

#### Operation button

**Set** Set button

Short press this button to select running temperature. Keep pressing this button for 3s to select "Super" mode.

#### Indicators

- 1 Super mode indicator: the light is on when Super mode is selected.
- 2 Setting Temperature indicators of fridge compartment. The lighted indicator means related temperature is selected.

#### Super mode

Activate super mode:

Keep pressing **Set** button for 3s, super mode will be activated, indicator **Super** will be lighted.

When super mode is activated, fridge temperature will remain previous setting and can not be changed by pressing **Set** button.

#### Quit from Super mode

- Press Set button **A** for over 3 seconds
- Or the appliance will automatically restore to original setting when Super mode has running for more than 50 hours.

### Temperature setting of freezer compartment

Freezer temperature setting slider:



- This slider in fridge compartment is used to adjust temperature of freezer compartment.
- Slider is positioned toward \*, the temperature in freezer compartment will be higher. Contrarily the temperature in freezer compartment will be lower if the slider is moved toward ❄️.
- Middle position of slider is advised position for normal using.

### Temperature setting recommendation

Temperature setting recommendation		
Environment Temperature	Fridge Compartment	Freezer Compartment
16°C		
25°C		
32°C		

## WARNING:

Please never position the slider at left as below.



## Daily use

### First use

#### Cleaning the interior

Before using the appliance for the first time, wash the interior and all internal accessories with lukewarm water and some neutral soap so as to remove the typical smell of a brand new product, then dry thoroughly.

### IMPORTANT:

Do not use detergents or abrasive powders, as these will damage the finish.

### Daily use

Position different food in different compartments according to the table below.

Refrigerator compartments	Type of food
Door or balconies of fridge compartment	<ul style="list-style-type: none"> <li>• Foods with natural preservatives, such as jams, juices, drinks, condiments.</li> <li>• Do not store perishable foods.</li> </ul>
Crisper drawer (salad drawer)	<ul style="list-style-type: none"> <li>• Fruits, herbs and vegetables should be placed separately in the crisper bin.</li> <li>• Do not store bananas, onions, potatoes, garlic in</li> </ul>
Fridge shelf – middle	<ul style="list-style-type: none"> <li>• Dairy products, eggs</li> </ul>
Fridge shelf – top	<ul style="list-style-type: none"> <li>• Foods that do not need cooking, such as ready-to-eat foods, deli meats, leftovers.</li> </ul>
Freezer drawer(s)/shelf	<ul style="list-style-type: none"> <li>• Foods for long-term storage.</li> <li>• Bottom drawer/shelf for raw meat, poultry, fish.</li> <li>• Middle drawer/shelf for frozen vegetables, chips.</li> <li>• Top drawer/shelf for ice cream, frozen fruit, frozen</li> </ul>

**Freezing fresh food**

- The freezer compartment is suitable for freezing fresh food and storing frozen and deep-frozen food for a long time.
- Place the fresh food to be frozen in the bottom compartment.
- The maximum amount of food that can be frozen in 24 hours is specified on the rating plate.
- The freezing process lasts 24 hours: during this period do not add other food to be frozen.

In order to get bigger freezing capacity, please put unfrozen food into freezer compartment after you have started super mode for 26 hours.

**Storing frozen food**

When first starting-up or after a period out of use. Before putting the product in the compartment let the appliance run at least 2 hours on the higher settings.

**IMPORTANT:**

In the event of accidental defrosting, for example the power has been off for longer than the value shown in the technical characteristics chart under “rising time”, the defrosted food must be consumed quickly or cooked immediately and then re-frozen (after cooked).

**Thawing**

Deep-frozen or frozen food, prior to be used, can be thawed in the freezer compartment or at room temperature, depending on the time available for this operation.

Small pieces may even be cooked still frozen, directly from the freezer. In this case, cooking will take longer.



**Accessories Movable shelves**

The walls of the refrigerator are equipped with a series of runners so that the shelves can be positioned as desired.

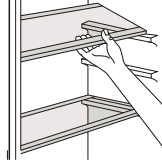
**Positioning the door balconies**

Door balconies can be disassembled for cleaning. To make the disassembling as follows: gradually pull the balcony in the direction of the arrows until it comes free, after cleaning, reposition it.

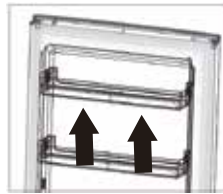
**Disassemble the bottom drawer**

1. Pull out the bottom drawer to stopper position.
2. Lift up the front of drawer.
3. Pull out the bottom drawer.

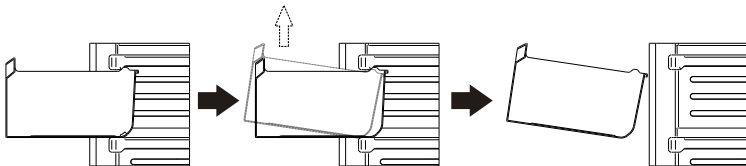

## Cleaning

For hygienic reasons the appliance interior, including interior accessories, should be cleaned regularly.

### CAUTION:

The appliance may not be connected to the mains during cleaning. Danger of electrical shock! Before cleaning switch the appliance off and remove the plug from the mains, or switch off or turn out the circuit breaker or fuse. Never clean the appliance with a steam cleaner. Moisture could accumulate in electrical components, danger of electrical shock! Hot vapors can lead to the damage of plastic parts. The appliance must be dry before it is placed back into service.

### IMPORTANT:

Ethereal oils and organic solvents can attack plastic parts, e.g. lemon juice or the juice from orange peel, butyric acid, cleanser that contain acetic acid.

- Do not allow such substances to come into contact the appliance parts.
- Do not use any abrasive cleaners

- Remove the food from the freezer. Store them in a cool place, well covered.
- Switch the appliance off and remove the plug from the mains, or switch off or turn out the circuit breaker or fuse.
- Clean the appliance and the interior accessories with a cloth and lukewarm water. After cleaning wipe with fresh water and rub dry.
- After everything is dry place appliance back into service.

## Replace the lamp

This product contains a light source of energy efficiency class G.

Light source in this product can only be replaced by qualified professionals.

Please contact after-sales service if the light source fails.

The light source shall be removed at the end of the product's useful life, with sorting and recycling done separately.

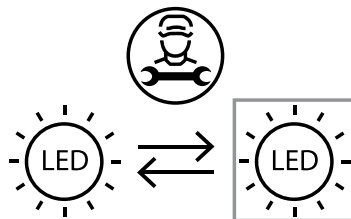

## Helpful hints and tips

### Hints for freezing

To help you make the most of the freezing process, here are some important hints:

- the maximum quantity of food which can be frozen in 24 hrs. is shown on the rating plate;
- the freezing process takes 24 hours. No further food to be frozen should be added during this period;
- only freeze top quality, fresh and thoroughly cleaned, foodstuffs;
- prepare food in small portions to enable it to be rapidly and completely frozen and to make it possible subsequently to thaw only the quantity required;
- wrap up the food in aluminium foil or polythene and make sure that the packages are airtight;
- do not allow fresh, unfrozen food to touch food which is already frozen, thus avoiding a rise in temperature of the latter;
- lean foods store better and longer than fatty ones; salt reduces the storage life of food;
- water ices, if consumed immediately after removal from the freezer compartment, can possibly cause the skin to be freeze burnt;
- it is advisable to show the freezing in date on each individual pack to enable you to keep tab of the storage time.

### Hints for storage of frozen food

To obtain the best performance from this appliance, you should:

- make sure that the commercially frozen foodstuffs were adequately stored by the retailer;
- be sure that frozen foodstuffs are transferred from the food store to the freezer in the shortest possible time;
- not open the door frequently or leave it open longer than absolutely necessary.

Once defrosted, food deteriorates rapidly and cannot be refrozen.

Do not exceed the storage period indicated by the food manufacture.

### **Hints for fresh food refrigeration**

To obtain the best performance:

- Do not store warm food or evaporating liquids in the refrigerator
- Do cover or wrap the food, particularly if it has a strong flavour

### **Hints for refrigeration**

Useful hints:

- Make (all types): wrap in polythene bags and place on the glass shelves above the vegetable drawer.
- For safety, store in this way only one or two days at the most.
- Cooked foods, cold dishes, etc...: these should be covered and may be placed on any shelf.
- Fruit and vegetables: these should be thoroughly cleaned and placed in the special drawer(s) provided.
- butter and cheese: these should be placed in special airtight containers or wrapped in aluminum foil or polythene bags to exclude as much air as possible.
- Milk bottle: these should have a cap and should be stored in the balconies on the door.
- Bananas, potatoes, onions and garlic, if not packed, must not be kept in the fridge.

## Troubleshooting

### CAUTION:

Before troubleshooting, disconnect the power supply. Only a qualified electrician or competent person must do the troubleshooting that is not in this manual.

### IMPORTANT:

There are some sounds during normal use (compressor, refrigerant circulation).

Problem	Possible cause	Solution
Appliance does not work	Temperature regulation knob is set at coldest	Set the knob at other switch on the appliance.
	Mains plug is not plugged in or is loose	Insert mains plug.
	Fuse has blown or is defective	Check fuse, replace if necessary.
Appliance freezes or cools too much	Socket is defective	Mains malfunctions are to be corrected by an electrician.
	Temperature is set too cold or the appliance runs at coldest.	Turn the temperature regulator to a warmer setting temporarily.
The food is not frozen enough.	Temperature is not properly adjusted.	Please look in the initial Temperature Setting section.
	Door was open for an extended period.	Open the door only as long as necessary.
	A large quantity of warm food was placed in the appliance within the last 24 hours.	Turn the temperature regulation to a colder setting temporarily.
	The appliance is near a heat source.	Please look in the installation location section.

Problem	Possible cause	Solution
Heavy build up of frost on the door seal.	Door seal is not air tight.	Carefully warm the leaking sections of the door seal with a hair dryer (on a cool setting). At the same time shape the warmed door seal by hand such that it sits correctly.
Unusual noises	Appliance is not level.	Re-adjust the feet.
	The appliance is touching the wall or other objects.	Move the appliance slightly.
	A component, e.g. a pipe, on the rear of the appliance is touching another part of the appliance or the wall.	If necessary, carefully bend the component out of the way.
Water on the floor	Water drain hole is blocked.	See the Cleaning and Care section.
Side panels are hot.	It's normal. Heat exchange parts are in the sides.	Take gloves to touch sides if needed.

If the malfunction shows again, contact the Service Center.

These data are necessary to help you quickly and correctly. Write the necessary data here, refer to the rating plate.





# Merci !

Nous vous remercions d'avoir choisi ce produit VALBERG.

Choisis, testés et recommandés par ELECTRO DEPOT, les produits de la marque VALBERG sont simples d'utilisation, tout en offrant des performances fiables et une qualité irréprochable.

Grâce à cet appareil, vous êtes assuré(e) que chaque utilisation vous apportera satisfaction.

Bienvenue chez ELECTRO DEPOT.

Consultez notre site Internet : [www.electrodepot.fr](http://www.electrodepot.fr)  
[www.electrodepot.be](http://www.electrodepot.be)

**VOTRE AVIS COMPTE !**



**PARTAGEZ  
VOTRE EXPERIENCE  
SUR LES PRODUITS**

Parce que votre satisfaction est notre priorité, nous vous proposons de donner votre avis sur ce produit. Il sera transmis et analysé par nos équipes afin d'améliorer continuellement le produit.

**Donnez votre avis sur <http://www.electrodepot.fr/avis-client>**



**ELECTRO DEPOT**

## A

### Aperçu de l'appareil

Description de l'appareil

---

## B

### Utilisation de l'appareil

Installation  
Interface utilisateur  
Utilisation quotidienne

---

## C

### Informations utiles

Nettoyage  
Remplacement de la lampe  
Trucs et astuces utiles  
Dépannage

Les notices sont aussi disponibles sur le site  
<http://www.electrodepot.fr/sav/notices/>  
<http://www.electrodepot.be/fr/sav/notices>

## Description de l'appareil

- 1 Thermostatet éclairage
- 2 Balconnets du réfrigérateur
- 3 Clayette du réfrigérateur
- 4 Tablette de protection du bac à légumes
- 5 Bac à légumes
- 6 Tiroirs du congélateur
- 7 Pieds de réglage

### REMARQUE :

l'image ci-dessus est présentée à titre de référence uniquement. L'appareil peut être différent.

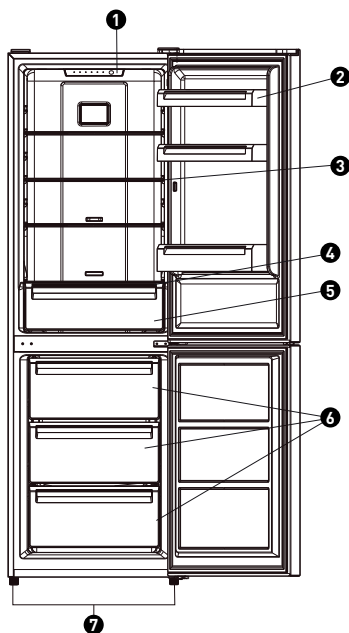

## Installation

### Contraintes d'espace

- Sélectionnez un emplacement sans exposition directe aux rayons du soleil ;
- Sélectionnez un emplacement avec suffisamment d'espace pour que les portes du réfrigérateur s'ouvrent facilement ;
- Sélectionnez un emplacement où le sol est régulier (ou presque) ;
- Laissez suffisamment d'espace pour installer le réfrigérateur sur une surface plane ;
- Laissez un espace à droite, à gauche, à l'arrière et en haut au moment de l'installation. Cela permettra de réduire la consommation d'énergie et de garder des factures d'électricité basses.
- Maintenez un espace d'au moins 50 mm des deux côtés et à l'arrière.

### Positionnement

Installez l'appareil dans un endroit où la température ambiante correspond à la classe climatique indiquée sur la plaque signalétique de l'appareil :

pour les appareils de réfrigération avec une classe climatique :

- tempérée élargie : cet appareil de réfrigération est conçu pour être utilisé à des températures ambiantes allant de 10 à 32° C ; (SN)
- tempérée : cet appareil de réfrigération est conçu pour être utilisé à des températures ambiantes allant de 16 à 32° C ; (N)
- subtropicale : cet appareil de réfrigération est conçu pour être utilisé à des températures ambiantes allant de 16 à 38° C ; (ST)
- tropicale cet appareil de réfrigération est conçu pour être utilisé à des températures ambiantes allant de 16 à 43° C ; (T)

### Emplacement

L'appareil doit être installé à l'écart de sources de chaleur telles que les radiateurs, les chaudières, les rayons directs du soleil, etc. Veillez à ce que l'air puisse circuler librement à l'arrière du caisson. Pour garantir des performances optimales, si l'appareil est positionné sous une fixation murale en saillie, la distance minimale entre le haut du caisson et la fixation murale doit être d'au moins 50 mm. Il convient toutefois de ne pas positionner l'appareil sous des fixations murales en saillie, dans l'idéal. Une mise à niveau précise est possible grâce à un ou plusieurs pieds réglables situés au bas de l'appareil. Cet appareil de réfrigération n'est pas conçu pour être utilisé comme un élément de cuisine intégrée.

**AVERTISSEMENT :**

Il doit être possible de débrancher l'appareil de l'alimentation secteur ; la prise doit donc être facilement accessible après l'installation.

**Branchements électriques**

Avant de brancher l'appareil, vérifiez que la tension et la fréquence indiquées sur la plaque signalétique correspondent à celles de votre alimentation électrique domestique. Cet appareil doit être relié à la terre. La fiche du câble d'alimentation fournie est dotée d'un contact prévu à cet effet. Si la prise d'alimentation électrique domestique n'est pas reliée à la terre, raccordez l'appareil à une ligne de terre distincte conformément aux réglementations en vigueur, en faisant appel à un électricien qualifié. Le fabricant décline toute responsabilité en cas de non-respect des précautions de sécurité ci-dessus. L'appareil est conforme aux directives européennes.

**Réversibilité de la porte**

Avant de procéder à l'inversion de la porte, veuillez préparer les outils et le matériel ci-dessous : tournevis plat, tournevis cruciforme, clé et les composants se trouvant dans le sachet plastique :

Cache-charnière de porte  
gauche x 1

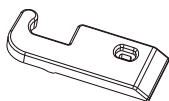

Aide fermeture gauche pour  
la porte du haut x 1

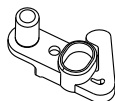

Aide fermeture gauche pour  
la porte du bas x 1

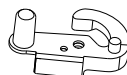

1. Dévissez le cache-charnière du haut puis dévissez la charnière du haut. Ensuite, retirez la porte du haut et placez-la sur une protection douce afin d'éviter toute éraflure.

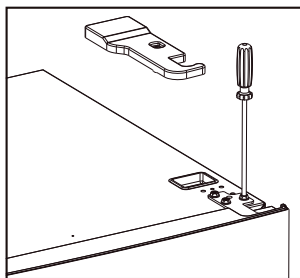
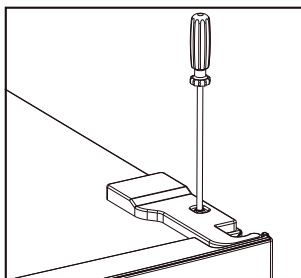

2. Retirez le cache-vis en haut à gauche

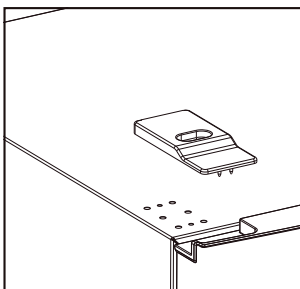
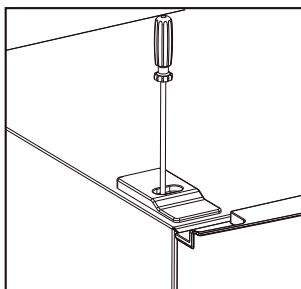

3. Retirez la porte du haut, enlevez la vis de la charnière du milieu à l'aide d'un tournevis cruciforme, puis retirez la porte du bas.

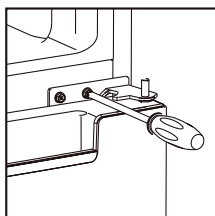

4. En laissant le réfrigérateur à l'horizontal, retirez les pieds d'ajustement comme indiqué ci-dessous, puis retirez la charnière du bas à l'aide d'un tournevis cruciforme.

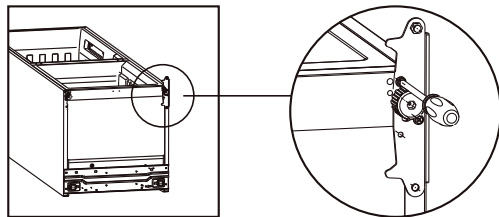

5. Réglage de la position centrale de la charnière du bas et de la charnière du haut en position opposée

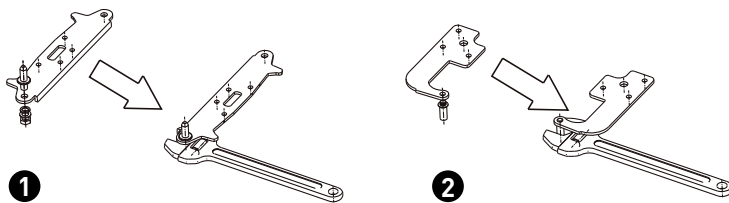

6. Installez la charnière du bas sous le réfrigérateur comme indiqué ci-dessous, vissez les pieds d'ajustement et assurez-vous de la position.

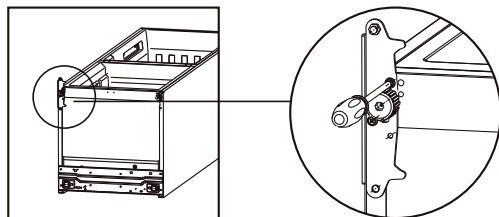

7. Démontez les joints des portes du réfrigérateur et du congélateur, puis réinstallez-les après avoir procédé à l'inversion.

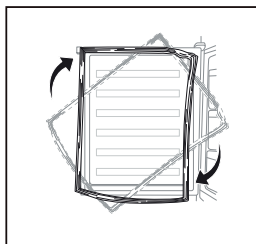

8. Installez la porte inférieure, réglez et fixez la charnière du milieu sur le caisson.

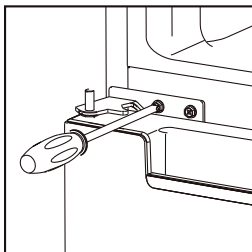

9. Remontez la porte du haut. Assurez-vous que la porte est alignée horizontalement et verticalement de façon à ce que les joints recouvrent bien chaque côté, avant de serrer la charnière. Puis inversez la charnière du haut et vissez-la en haut de l'unité, puis installez le cache-charnière (dans le sachet d'accessoires) à l'aide d'une vis.

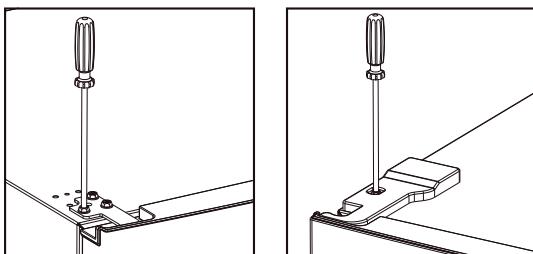

10. Installez le cache-vis.

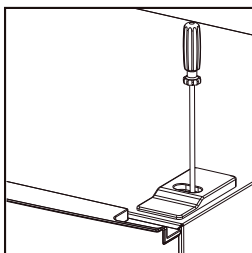



**Espace requis**

- Gardez suffisamment d'espace pour ouvrir la porte.
- Maintenez un espace d'au moins 50 mm des deux côtés et à l'arrière.

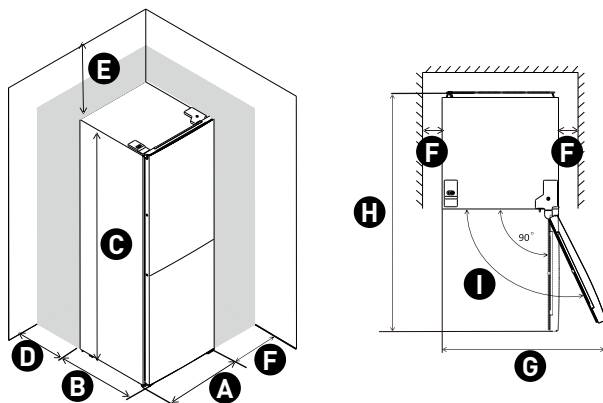
**A** 600**B** 685**C** 1850**D** mini. 50**E** mini. 50**F** mini. 50**G** 1200**H** 1285**I** 135°

**Mise à niveau de l'appareil**

Pour cela, réglez les deux pieds de mise à niveau à l'avant de l'appareil.

Si l'appareil n'est pas droit, les portes et joints magnétiques ne seront pas correctement alignés.

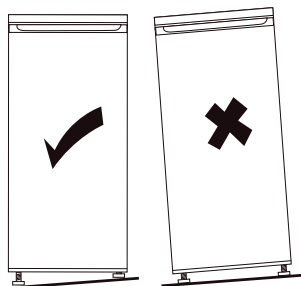

## Interface utilisateur

### Réglage de la température du compartiment du réfrigérateur

Panneau de réglage de la température du réfrigérateur

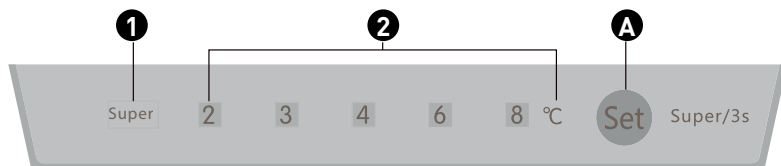

#### Bouton de fonctionnement

**Set** Bouton de réglage

Appuyez brièvement sur ce bouton pour sélectionner la température de fonctionnement. Continuez à appuyer sur ce bouton pendant 3 secondes pour sélectionner le mode « Super ».

#### Témoins

- 1** Témoin mode Super : la lumière est allumée quand le mode Super est sélectionné.
- 2** Témoins de réglage de température du compartiment du réfrigérateur. Le témoin allumé signifie que la température correspondante est sélectionnée.

#### Mode Super

Activer le mode super :

Continuez à appuyer sur le **Set** bouton pendant 3 secondes, le mode super sera activé, et le témoin **Super** s'allumera.

Quand le mode super est activé, la température du réfrigérateur restera au réglage précédent et ne peut pas être changé en appuyant sur le **Set** bouton.

#### Quittez le mode Super

- Appuyez sur le bouton Réglage **A** pendant plus de 3 secondes
- Ou l'appareil se remettra automatiquement sur son réglage d'origine quand le mode Super fonctionne pendant plus de 50 heures.

### Commande de la température du compartiment du congélateur

Glissière de réglage de la température du congélateur :



- Cette glissière dans le compartiment réfrigérateur sert à régler la température du compartiment congélateur.
- Si la glissière est déplacée vers \*, la température du compartiment sera plus élevée. Au contraire, la température dans le compartiment congélateur sera plus basse si la glissière est déplacée vers ❄️.
- Une position centrale de la glissière est conseillée pour une utilisation normale.

### Recommandation de réglage de la température

#### Recommandation de réglage de la température

Température de l'environnement	Compartiment réfrigérateur	Compartiment congélateur
16°C		
25°C		
32°C		

### AVERTISSEMENT :

Ne jamais positionner la glissière sur la gauche comme montré ci-dessous.



## Utilisation quotidienne

### Première utilisation

#### Nettoyage de l'intérieur

Avant d'utiliser l'appareil pour la première fois, nettoyez l'intérieur et tous les accessoires internes avec de l'eau tiède et du savon neutre afin d'éliminer l'odeur propre à un produit neuf, puis séchez soigneusement.

### IMPORTANT :

N'utilisez pas de détergents ou de poudres abrasives, car ils endommageraient la finition.

### Utilisation quotidienne

Placez les différents aliments à différents emplacements selon le tableau ci-dessous

Compartiments du réfrigérateur	Type d'aliment
Porte ou balconnets du compartiment réfrigérateur	<ul style="list-style-type: none"> <li>Aliments avec des conservateurs naturels, comme les confitures, jus de fruits, boissons et condiments.</li> <li>Ne pas stocker d'aliments périssables.</li> </ul>
Bac à légumes	<ul style="list-style-type: none"> <li>Les fruits, herbes aromatiques et légumes doivent être placés séparément dans le bac à légumes.</li> <li>Ne pas y stocker de bananes, d'oignons, de pommes de terre ou d'ail</li> </ul>
Clayette du réfrigérateur – milieu	<ul style="list-style-type: none"> <li>Produits laitiers, œufs</li> </ul>
Clayette du réfrigérateur – haut	<ul style="list-style-type: none"> <li>Aliments ne nécessitant pas de cuisson, comme les aliments prêts à manger, la charcuterie, les restes.</li> </ul>
Tiroir(s)/clayette du congélateur	<ul style="list-style-type: none"> <li>Aliments à longue durée de conservation.</li> <li>Tiroir/clayette du bas pour la viande, la volaille ou le poisson crus.</li> <li>Tiroir/clayette du milieu pour les légumes et frites surgelés.</li> <li>Tiroir/clayette du haut pour les glaces, fruits congelés</li> </ul>

**Congélation de denrées fraîches**

- Le compartiment du congélateur permet de congeler des denrées fraîches et de conserver des denrées congelées et surgelées pendant une longue période.
- Placez les denrées fraîches à congeler dans le compartiment du bas.
- La quantité maximale de denrées pouvant être congelées en 24 heures est indiquée sur la plaque signalétique.
- Le processus de congélation dure 24 heures : pendant cette période, n'ajoutez pas d'autres denrées à congeler.

Afin d'obtenir une plus grande capacité de congélation, veuillez placer les aliments non congelés dans le compartiment congélateur après avoir enclenché le mode super pendant 26 heures.

**Conservation des aliments surgelés**

Lors du premier démarrage ou après une période de non-utilisation. Avant de placer le produit dans le compartiment, laissez l'appareil fonctionner pendant au moins 2 heures aux réglages les plus élevés.

**IMPORTANT :**

En cas de décongélation accidentelle, par exemple si l'alimentation électrique a été coupée pendant plus longtemps que la valeur indiquée dans le tableau des caractéristiques techniques sous la mention « Autonomie », les denrées décongelées doivent être consommées rapidement, ou cuites immédiatement puis recongelées (une fois cuites).

**Décongélation**

Les denrées surgelées ou congelées peuvent être décongelées, avant consommation, dans le compartiment réfrigérateur ou à température ambiante, en fonction du temps dont vous disposez pour cette opération.

Les petites pièces peuvent même être cuites encore congelées, directement à leur sortie du congélateur. Dans ce cas, la cuisson prendra plus de temps.

### Accessoires Clayettes amovibles

Les parois du réfrigérateur sont équipées de diverses glissières pour vous permettre de positionner les clayettes à votre convenance.

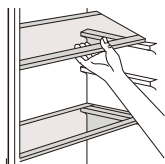

### Positionnement des balconnets de porte

Les balconnets de porte peuvent être démontés pour le nettoyage. Pour le démontage, faites comme suit : tirez progressivement le balconnet dans les sens des flèches, jusqu'à le sortir entièrement. Ensuite repositionnez-le à votre convenance.

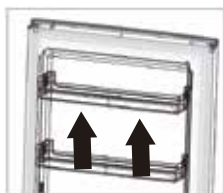

### Démonter le tiroir du bas

1. Tirez le tiroir du bas jusqu'au bout.
2. Soulevez l'avant du tiroir.
3. Retirez le tiroir.

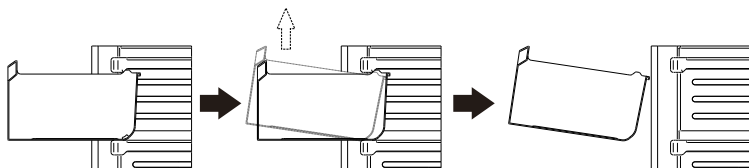

## Nettoyage

Pour des raisons d'hygiène, l'intérieur de l'appareil, et les accessoires intérieurs, doivent être régulièrement nettoyés.

### **ATTENTION :**

L'appareil ne doit pas être branché sur le secteur lors de son nettoyage. Risque de choc électrique ! Avant de nettoyer l'appareil, mettez-le hors tension et retirez la fiche de l'alimentation secteur ou coupez le disjoncteur ou enlevez le fusible. Ne nettoyez jamais l'appareil à l'aide d'un nettoyeur vapeur. De l'humidité pourrait s'accumuler dans les composants électriques, et provoquer un risque de choc électrique ! Les vapeurs chaudes peuvent endommager les pièces en plastique. L'appareil doit être sec avant de le remettre en service.

### **IMPORTANT :**

Les huiles essentielles et les solvants organiques (par ex. jus ou écorce de citron ou d'orange, acide butyrique, détergent qui contient de l'acide acétique) peuvent attaquer les pièces en plastique.



- Ne laissez pas ce type de substances entrer en contact avec les pièces de l'appareil.
- N'utilisez aucun nettoyant abrasif
- Retirez les denrées du congélateur. Stockez-les bien couverts dans un endroit frais.
- Mettez l'appareil hors tension et retirez la fiche de l'alimentation secteur ou coupez le disjoncteur ou enlevez le fusible.
- Nettoyez l'appareil et les accessoires intérieurs à l'eau tiède, avec un chiffon. Après les avoir nettoyés, rincez-les à l'eau et essuyez-les en frottant.
- Une fois que tout est sec, remettez l'appareil en service.

### Remplacement de la lampe

Ce produit contient une source lumineuse de classe d'efficacité énergétique G.

La source lumineuse de ce produit ne peut être remplacée que par des professionnels qualifiés. Veuillez-vous rapprocher du service après-vente en cas de défaillance de la source lumineuse. Il convient de retirer la source lumineuse à la fin de la vie utile du produit, le tri et le recyclage étant effectués séparément.

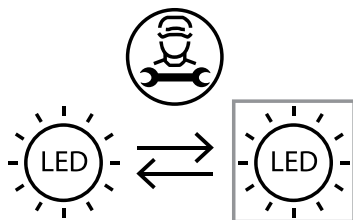

## Conseils et astuces utiles

### Conseils pour la congélation

Pour vous aider à tirer le meilleur parti du processus de congélation, voici quelques astuces importantes :

- la quantité maximale de denrées pouvant être congelées en 24 h est indiquée sur la plaque signalétique;
- le processus de congélation prend 24 heures. Aucune autre denrée à congeler ne doit être ajoutée pendant cette période ;
- ne congelez que des denrées de qualité supérieure, fraîches et soigneusement nettoyées ;
- préparez de petites portions pour qu'elles puissent congeler intégralement et rapidement, et pour ensuite pouvoir décongeler uniquement la quantité requise ;
- emballez les denrées dans de l'aluminium ou du film plastique et vérifiez que ces emballages sont hermétiques ;
- ne laissez pas des denrées fraîches non congelées entrer en contact avec des aliments déjà congelés, afin d'éviter une hausse de la température de ces derniers ;
- les aliments maigres se conservent mieux et plus longtemps que les aliments gras ; le sel réduit la durée de conservation des denrées ;
- ne consommez pas les bâtonnets glacés dès leur sortie du congélateur pour éviter les brûlures dues au froid ;
- il est recommandé d'indiquer la date de congélation sur chaque paquet individuel pour vous permettre de savoir depuis combien de temps les denrées sont congelées.

### Conseils pour le stockage des aliments surgelés

Pour bénéficier des performances optimales de cet appareil, vous devez :

- vous assurer que les denrées achetées surgelées ont été bien conservées par le vendeur ;
- veiller à ce que les denrées surgelées soient transférées du magasin au congélateur le plus rapidement possible ;

- Ne pas ouvrir fréquemment la porte, ni la laisser ouverte plus longtemps que nécessaire.

Une fois décongelées, les denrées se détériorent rapidement et ne peuvent pas être recongelées.

Ne dépassez pas la date de conservation indiquée par le producteur alimentaire.

### **Conseils pour la réfrigération de denrées fraîches**

Pour bénéficier des performances optimales :

- Ne stockez pas des denrées chaudes ou des liquides en évaporation dans le réfrigérateur
- Couvrez ou emballez les aliments, en particulier s'ils présentent une odeur prononcée

### **Conseils pour la réfrigération**

Astuces utiles :

- Préparations (tous types) : emballez-les dans des sacs en polyéthylène et placez-les sur les clayettes en verre au-dessus du bac à légumes.
- Pour plus de sûreté, conservez-les de cette manière un ou deux jours maximum.
- Plats cuisinés, plats froids, etc. : ils doivent être recouverts et peuvent être placés sur n'importe quelle clayette.
- Fruits et légumes : ils doivent être soigneusement nettoyés et placés dans le(s) bac(s) prévu(s) à cet effet.
- Beurre et fromage : ils doivent être placés dans des récipients hermétiques spéciaux ou emballés dans de l'aluminium ou des sacs en polyéthylène pour qu'il y rentre le moins d'air possible.
- Bouteilles de lait : elles doivent être pourvues d'un bouchon et conservées dans les balconnets de la porte.
- Les bananes, les pommes de terre, les oignons et l'ail, s'ils ne sont pas emballés, ne doivent pas être conservés au réfrigérateur.

## Dépannage

### ATTENTION :

Avant le dépannage, débranchez le cordon d'alimentation. Seuls un électricien qualifié ou une personne compétente doivent réaliser les dépannages ne figurant pas dans ce manuel.

### IMPORTANT :

L'appareil émet des bruits pendant son fonctionnement normal (compresseur, circulation du réfrigérant).

Problèmes	Causes potentielles	Solutions
L'appareil ne fonctionne pas	Le bouton de réglage de la température est réglé au plus froid	Réglez le bouton sur un autre chiffre pour mettre en marche l'appareil.
	Le cordon d'alimentation n'est pas bien branché	Insérez la fiche secteur.
	Le fusible a sauté ou est défectueux	Vérifiez le fusible, remplacez-le si besoin.
L'appareil congèle ou réfrigère trop	La fiche est défectueuse	Les dysfonctionnements liés à l'alimentation secteur doivent être corrigés par un électricien.
	La température sélectionnée est trop basse ou l'appareil fonctionne à la température minimale.	Tournez temporairement le régulateur de température vers un réglage plus chaud.

Problèmes	Causes potentielles	Solutions
Les denrées ne sont pas suffisamment congelées.	La température n'est pas correctement réglée.	Veillez consulter la section sur le réglage de la température initiale.
	La porte est restée ouverte pendant une période prolongée.	N'ouvrez la porte que pendant le temps nécessaire.
	Une quantité importante de denrées chaudes a été placée dans l'appareil au cours des dernières 24 heures.	Tournez temporairement le régulateur de température vers un réglage plus froid.
Formation importante de givre sur le joint de la porte.	L'appareil se trouve à proximité d'une source de chaleur.	Veillez consulter la section sur l'emplacement de l'installation. Chauffez soigneusement les parties des joints qui ne sont pas hermétiques à l'aide d'un sèche-cheveux (réglé à basse température). En même temps, remettez à la main le joint de porte chauffé, de sorte qu'il soit correctement positionné.
	Le joint de la porte n'est pas étanche.	
Bruits inhabituels	L'appareil n'est pas droit.	Réglez les pieds.
	L'appareil touche le mur ou d'autres objets.	Déplacez légèrement l'appareil.
	Un composant, par ex. un tuyau sur l'arrière de l'appareil touche une autre partie de l'appareil ou le mur.	Si besoin, pliez doucement le composant pour l'enlever du passage.
De l'eau coule au sol	L'orifice d'évacuation d'eau est bouché.	Référez-vous au chapitre Nettoyage et entretien.
Les panneaux latéraux sont chauds.	C'est normal. Les pièces d'échange de chaleur sont situées sur les côtés.	Mettez des gants pour toucher les côtés si nécessaire.

Si le dysfonctionnement persiste, contactez le centre de service.

Ces informations sont nécessaires pour vous aider de manière rapide et appropriée. Écrivez les informations nécessaires ici en consultant la plaque signalétique.



# Bedankt!

We danken u voor uw keuze voor dit VALBERG-product. De producten van het merk VALBERG, die gekozen, getest en aanbevolen zijn door ELECTRO DEPOT, zijn gebruiksvriendelijk, bieden betrouwbare prestaties en zijn van onberispelijke kwaliteit. Dankzij dit toestel bent u er zeker van dat elk gebruik tevredenstellend zal zijn.

Welkom bij ELECTRO DEPOT.

Raadpleeg onze website: [www.electrodepot.fr](http://www.electrodepot.fr)

**A**

**Overzicht van het  
toestel**

Beschrijving van het toestel

---

**B**

**Gebruik van het  
toestel**

Installatie  
Gebruikersinterface  
Dagelijks gebruik

---

**C**

**Nuttige informatie**

Reiniging  
Vervanging van de lamp  
Nuttige tips  
Probleemoplossing



## Beschrijving van het toestel

- 1 Thermostaat en verlichting
- 2 Rekjes van de koelkast
- 3 Legplank van de koelkast
- 4 Beschermingsplaat van de groentebak
- 5 Groentebak
- 6 Lades van de diepvriezer
- 7 Verstelvoetjes

### OPMERKING:

de bovenstaande afbeelding wordt louter als referentie weergegeven. Het toestel kan verschillend zijn.

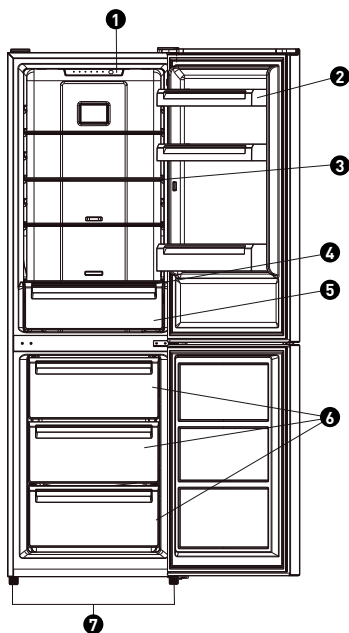

## Installatie

### Plaatsingsbeperkingen

- Selecteer een plaats zonder rechtstreekse blootstelling aan zonnestralen;
- Selecteer een plaats met voldoende ruimte zodat de deuren van de koelkast gemakkelijk kunnen worden geopend;
- Selecteer een plaats waar de vloer regelmatig (of bijna regelmatig) is;
- Laat voldoende ruimte vrij om de koelkast op een vlak oppervlak te installeren;
- Laat op het moment van de installatie voldoende ruimte vrij rechts, links, aan de achterkant en aan de bovenkant. Zo kan het energieverbruik worden verminderd en lage elektriciteitsfacturen worden behouden.
- Bewaar een ruimte van minstens 50 mm aan beide zijden en aan de achterkant.

### Positionering

Installeer het toestel in een ruimte waar de omgevingstemperatuur overeenstemt met de klimaatklasse die vermeld staat op het kenplaatje van het toestel:

voor koeltoestellen met een klimaatklasse:

- sterk gematigd: dit koeltoestel is ontworpen om te worden gebruikt bij omgevingstemperaturen tussen 10 en 32°C; (SN)
- gematigd: dit koeltoestel is ontworpen om te worden gebruikt bij omgevingstemperaturen tussen 16 en 32°C; (N)
- subtropisch: dit koeltoestel is ontworpen om te worden gebruikt bij omgevingstemperaturen tussen 16 en 38°C; (ST)
- tropisch dit koeltoestel is ontworpen om te worden gebruikt bij omgevingstemperaturen tussen 16 en 43°C; (T)

### Plaatsing

Het toestel moet uit de buurt worden geïnstalleerd van warmtebronnen, zoals radiatoren, verwarmingsketels, rechtstreekse zonnestralen, enz. Zorg ervoor dat de lucht vrij achter de behuizing kan circuleren. Om optimale prestaties te waarborgen, wanneer het toestel onder een vooruitstekende muurbevestiging wordt geplaatst, moet de minimale afstand tussen de bovenkant van de behuizing en de muurbevestiging minimaal 50 mm bedragen. Idealiter is het evenwel niet aanbevolen het toestel onder vooruitstekende muurbevestigingen te plaatsen. Het nauwkeurig waterpas zetten is mogelijk dankzij een of meerdere verstelvoetjes die zich aan de onderkant van het toestel bevinden. Dit koeltoestel is niet ontworpen om te worden gebruikt als ingebouwd keukenelement.

**WAARSCHUWING:**

Het moet mogelijk zijn om de stekker van het toestel uit het stopcontact te halen; de stekker moet na de installatie gemakkelijk toegankelijk zijn.

**Elektrische aansluitingen**

Alvorens het toestel aan te sluiten, controleer of de spanning en de frequentie die vermeld staan op het kenplaatje overeenstemmen met die van uw elektrische voeding binnenshuis. Dit toestel moet geaard worden. De stekker van de meegeleverde voedingskabel is hiertoe voorzien van een contactpunt. Indien het stopcontact van de elektrische voeding binnenshuis niet geaard is, sluit het toestel dan aan op een afzonderlijke aardingslijn overeenkomstig de van kracht zijnde regelgeving. Doe hiervoor een beroep op een gekwalificeerd elektricien. De fabrikant wijst elke aansprakelijkheid af in geval van niet-naleving van de bovenstaande veiligheidsvoorschriften. Het toestel is in overeenstemming met de Europese richtlijnen.

**Omkeerbaarheid van de deur**

Voorzie u van de onderstaande gereedschappen en materialen alvorens over te gaan tot het omkeren van de deur: platte schroevendraaier, kruiskopschroevendraaier, sleutel en onderdelen die in het plastic zakje zitten:

Scharnierdeksel van de deur  
links x 1

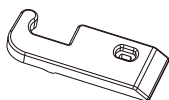

Linker sluitingshulp voor de  
deur bovenaan x 1

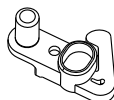

Linker sluitingshulp voor de  
deur onderaan x 1



1. Schroef het scharnierdeksel bovenaan los en schroef vervolgens het scharnier bovenaan los. Verwijder de deur bovenaan en plaats ze op een zachte bescherming om krassen te vermijden.

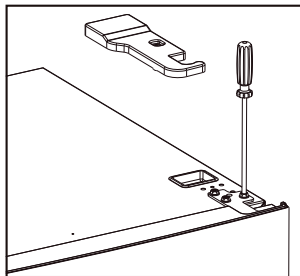
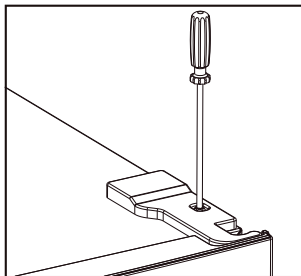

2. Verwijder het schroefdeksel bovenaan links

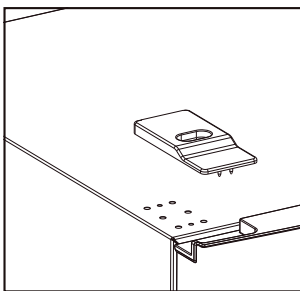
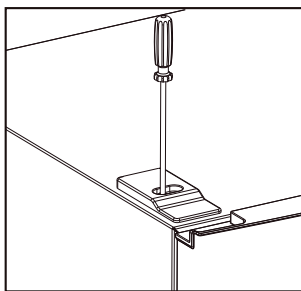

3. Verwijder de deur bovenaan, verwijder de schroef van de middelste scharnier met een kruiskopschroevendraaier en verwijder vervolgens de deur onderaan.

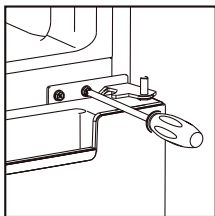

4. Leg de koelkast horizontaal en verwijder de verstelvoetjes, zoals hieronder aangegeven. Verwijder vervolgens het scharnier onderaan met behulp van een kruiskopschroevendraaier.

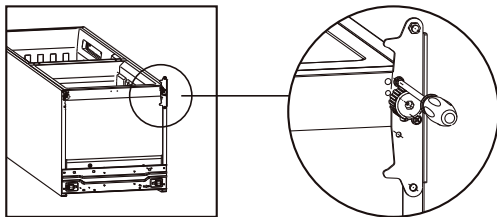

5. Stel de centrale positie van de scharnier onderaan en de scharnier bovenaan in tegenovergestelde positie

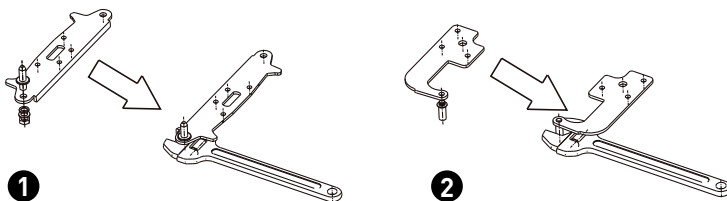

6. Installeer de scharnier onderaan onder de koelkast, zoals hieronder aangegeven draai de verstelvoetjes vast en vergewis u van de positie.

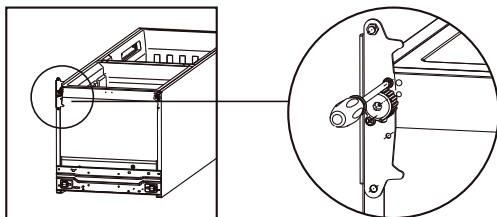

7. Demonteer de dichtingen van de deuren van de koelkast en de diepvriezer en plaats ze vervolgens opnieuw door in omgekeerde richting te werk te gaan.

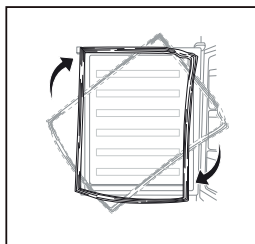

8. Installeer de binnendeur, stel ze af en bevestig de scharnier in het midden van de behuizing.

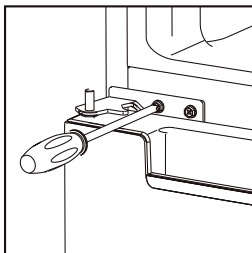

9. Monteer de deur bovenaan opnieuw. Vergewis u ervan dat de deur horizontaal en verticaal afgelijnd is zodat de dichtingen elke kant goed afdekken alvorens de scharnier vast te schroeven. Keer daarna de scharnier bovenaan om en schroef ze vast bovenaan de eenheid. Plaats vervolgens het scharnierdeksel (in het zakje met accessoires) met behulp van een schroef.

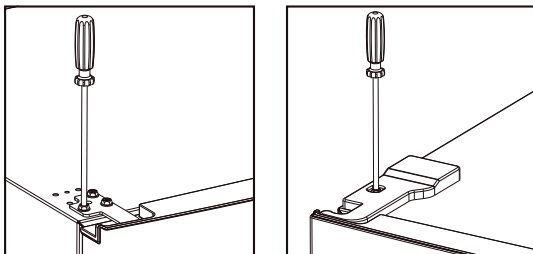

10. Installeer het schroefdeksel.

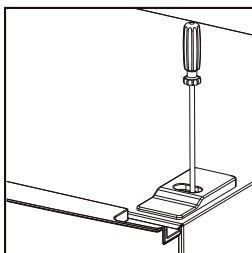

**Vereiste ruimte**

- Bewaar voldoende ruimte om de deur te openen.
- Laat een ruimte van minstens 50 mm vrij aan beide zijden en aan de achterkant.

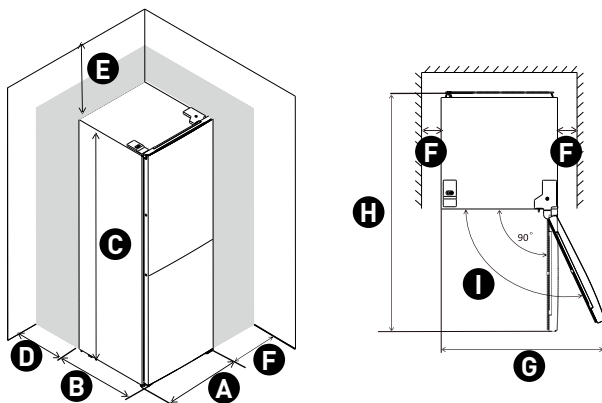
**A** 600**B** 685**C** 1850**D** mini. 50**E** mini. 50**F** mini. 50**G** 1200**H** 1285**I** 135°**I** 135°

**Waterpas zetten van het toestel**

Stel hiervoor de twee voetjes vooraan het toestel in.

Indien het toestel niet recht staat, zullen de deuren en de magnetische dichtingen niet correct afgelijnd zijn.

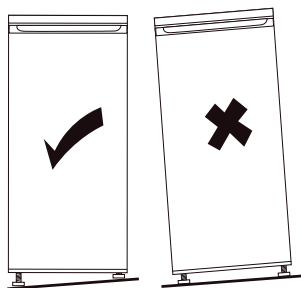



## Gebruikersinterface

### Instellen van de temperatuur van het koelcompartiment

Paneel voor het instellen van de temperatuur van de koelkast

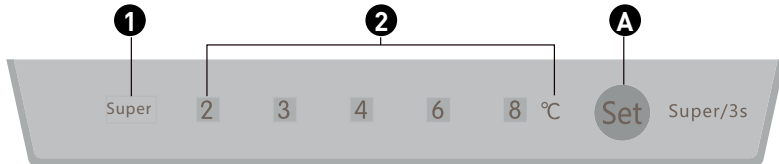

#### Werkingsknop

**Set** Instelknop

Druk kort op deze knop om de werkingstemperatuur te selecteren. Blijf 3 seconden lang op deze knop drukken om de modus "Super" te selecteren.

#### Controlelampjes

- 1** Controlelampje modus Super: het lampje brandt wanneer de modus Super wordt geselecteerd.
- 2** Controlelampjes voor het instellen van de temperatuur van het koelcompartiment. Wanneer het controlelampje brandt, betekent dit dat de overeenkomstige temperatuur is geselecteerd.

#### Modus Super

De modus Super activeren:

Blijf 3 seconden lang op de knop **Set** drukken. De modus Super wordt geactiveerd en het lampje **Super** gaat branden.

Wanneer de modus Super is geactiveerd, blijft de temperatuur van de koelkast op de vorige instelling en kan deze niet worden gewijzigd door op de knop **Set** te drukken.

#### Verlaat de modus Super

- Druk langer dan 3 seconden op de knop Instelling **A**
- Of het toestel keert automatisch opnieuw terug naar zijn oorspronkelijke instelling wanneer de modus Super langer dan 50 uur niet werkt.

### Bediening van de temperatuur van het diepvriezercompartment

Schuifbalk voor het instellen van de temperatuur van de diepvriezer:



- Deze schuifbalk in het koelcompartment dient voor het instellen van de temperatuur van het diepvriescompartment.
- Wanneer de schuifbalk wordt verplaatst naar \*, zal de temperatuur van het compartiment hoger zijn. Omgekeerd, wanneer de schuifbalk wordt verplaatst naar ❄️ zal de temperatuur in het diepvriescompartment lager zijn.
- Een centrale positie van de schuifbalk wordt aanbevolen voor een normaal gebruik.

### Aanbeveling voor het instellen van de temperatuur

#### Aanbeveling voor het instellen van de temperatuur

Temperatuur van de omgeving	Koelcompartment	Diepvriescompartment
16°C		
25°C		
32°C		

### WAARSCHUWING:

Plaats de schuifbalk nooit naar links zoals hieronder weergegeven.



## Dagelijks gebruik

### Eerste gebruik

#### Reiniging van de binnenkant

Alvorens het toestel voor de eerste keer te gebruiken, reinig de binnenkant en de accessoires binnenin met lauw water en neutrale zeep om geurtjes die eigen zijn aan een nieuw product te verwijderen en droog vervolgens zorgvuldig af.

### BELANGRIJK:

Gebruik geen detergents of schuurpoeders omdat deze de afwerking zouden beschadigen.

### Dagelijks gebruik

Plaats de verschillende voedingswaren op verschillende plaatsen volgens onderstaande tabel

Compartimenten van de koelkast	Type voeding
Deur of rekjes van het koelcompartiment	<ul style="list-style-type: none"> <li>• Voedingswaren met natuurlijke bewaarmiddelen, zoals confituur, fruitsap, dranken en kruiden.</li> <li>• Bewaar geen voedingswaren die kunnen bederven.</li> </ul>
Groentebak	<ul style="list-style-type: none"> <li>• Fruit, aromatische kruiden en groenten moeten afzonderlijk in de groentebak worden geplaatst.</li> <li>• Bewaar er geen bananen, uien, aardappelen of look in</li> </ul>
Legplank van de koelkast – midden	<ul style="list-style-type: none"> <li>• Zuivelproducten, eieren</li> </ul>
Legplank van de koelkast – boven	<ul style="list-style-type: none"> <li>• Voedingswaren die niet moeten worden gekookt, zoals voedingswaren die onmiddellijk kunnen worden opgegeten, fijne vleeswaren, restjes.</li> <li>• Voedingswaren met een lange bewaartijd.</li> <li>• Lade/legplank onderaan voor vlees, gevogelte of rauwe vis.</li> </ul>
Lade(s)/legplank van de diepvriezer	<ul style="list-style-type: none"> <li>• Lade/legplank in het midden voor diepgevroren groenten en frieten.</li> <li>• Lade/legplank bovenaan voor ijsjes, diepgevroren fruit</li> </ul>

**Invriezen van verse voedingswaren**

- In het diepvriescompartiment kunnen verse voedingswaren worden ingevroren en voedingswaren worden bewaard die lange tijd geleden zijn diepgevroren of ingevroren.
- Plaats de verse voedingswaren die moeten worden ingevroren onderaan in het compartiment.
- De maximale hoeveelheid voedingswaren die in 24 uur kan worden ingevroren staat vermeld op het kenplaatje.
- Het invriesproces duurt 24 uur: gedurende deze periode, voeg geen andere voedingswaren toe die moeten worden ingevroren.

Om een groter diepvriesvermogen te krijgen, plaats de niet ingevroren voedingswaren in het diepvriescompartiment na de modus Super gedurende 26 uur te hebben ingeschakeld.

**Bewaren van diepgevroren voedingswaren**

Wanneer het toestel de eerste keer wordt opgestart of na een lange periode van niet-gebruik. Alvorens het product in het compartiment te plaatsen, laat het toestel gedurende minimaal 2 uur werken op de hoogste instellingen.

**BELANGRIJK:**

Bij toevallig ontdooien, bijvoorbeeld wanneer de elektrische stroom langer onderbroken wordt dan aangegeven in de tabel met technische kenmerken onder de vermelding “Autonomie”, moeten de diepgevroren voedingswaren snel worden geconsumeerd of onmiddellijk gekookt worden en vervolgens opnieuw ingevroren (eenmaal ze gekookt zijn).

**Ontdooien**

De diepgevroren of ingevroren voedingswaren kunnen vóór verbruik worden ontdooid in het koelcompartiment of bij omgevingstemperatuur, afhankelijk van de tijd waarover u hiervoor beschikt.

Kleine stukjes kunnen zelfs wanneer ze nog ingevroren zijn, gekookt worden rechtstreeks nadat ze uit de diepvriezer zijn gehaald. In dit geval zal het kookproces langer duren.

### Accessoires Uitneembare legplanken

De wanden van de koelkast zijn voorzien van verschillende rails waarop u de legplanken kunt plaatsen zoals u wenst.

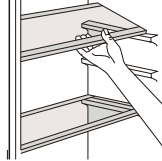

### Plaatsing van de deurrekjes

De deurrekjes kunnen gedemonteerd worden voor het reinigen. Voor de demontage, ga als volgt te werk: trek het rekje in de richting van de pijlen tot het volledig kan worden verwijderd. Plaats het vervolgens opnieuw zoals u wenst.

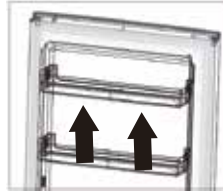

### De lade onderaan demonteren

1. Trek de lade onderaan helemaal uit.
2. Til de voorkant van de lade op.
3. Verwijder de lade.

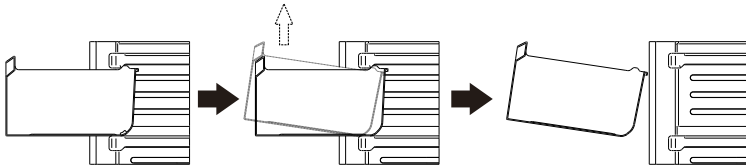

## Reiniging

Om redenen van hygiëne moeten de binnenkant van het toestel en de accessoires in het toestel regelmatig worden gereinigd.

### **OPGELET:**

De stekker van het toestel mag niet in het stopcontact zittentijdens het reinigen. Risico op elektrische schokken! Alvorens het toestel te reinigen, trek de stekker uit het stopcontact, schakel de stroomonderbreker in of verwijder de zekering. Reinig het toestel nooit met behulp van een stoomreiniger. Er kan zich vocht ophopen in de elektrische onderdelen en een risico op elektrische schokken veroorzaken! De hete stoom kan de kunststof onderdelen beschadigen. Het toestel moet droog zijn alvorens het opnieuw in te schakelen.

### **BELANGRIJK:**

Essentiële oliën en organische oplosmiddelen (bijv. sap of schil van citroen of sinaasappel, boterzuur, detergent dat azijnzuur bevat) kunnen de kunststof onderdelen aantasten.

- Laat dit soort stoffen niet in contact komen met de onderdelen van het toestel.
- Gebruik geen schurende reinigingsmiddelen
- Verwijder de voedingswaren uit de diepvriezer. Bewaar ze goed afgedekt in een frisse ruimte.
- Schakel het toestel uit en trek de stekker uit het stopcontact, schakel de stroomonderbreker in of verwijder de zekering.
- Reinig het toestel en de accessoires in het toestel met lauw water en een doek. Spoel na het reinigen met water en wrijf alles goed droog.
- Schakel het toestel opnieuw in eenmaal alles volledig droog is.

### Vervangen van de lamp

Dit product bevat een lichtbron van energieefficiëntieklasse G.

De lichtbron in dit product kan alleen worden vervangen door gekwalificeerde professionals.

Neem contact op met de klantenservice als de lichtbron uitvalt.

De lichtbron moet aan het einde van de gebruiksduur van het product worden verwijderd, waarbij de sortering en recycling afzonderlijk worden uitgevoerd.

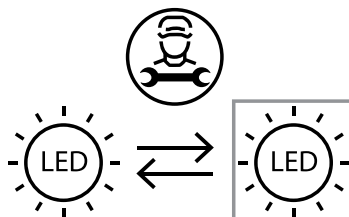

## Nuttige tips

### Tips voor het invriezen

Hieronder vindt u enkele belangrijke tips om u te helpen het invriesproces optimaal te laten verlopen:

- de maximale hoeveelheid voedingswaren die in 24 uur kan worden ingevroren, staat vermeld op het kenplaatje;
- het invriesproces neemt 24 uur in beslag. Er mogen geen andere voedingswaren die moeten worden ingevroren, worden toegevoegd gedurende deze periode;
- vries enkel voedingswaren in die van hoge kwaliteit, vers en zorgvuldig gekuist zijn;
- maak kleine porties zodat deze volledig en snel kunnen worden ingevroren en zodat daarna enkel de vereiste hoeveelheid moet worden ontdooid;
- verpak de voedingswaren in aluminiumfolie of plasticfolie en controleer of deze verpakkingen hermetisch afgesloten zijn;
- laat niet ingevroren verse voedingswaren niet in contact komen met reeds ingevroren voedingswaren om een stijging van de temperatuur ervan te vermijden;
- magere voedingswaren kunnen beter en langer worden bewaard dan vette voedingswaren; zout vermindert de bewaarduur van de voedingswaren;
- consumeer geen ijslolly's meteen nadat ze uit de diepvriezer zijn gehaald om brandwonden als gevolg van de koude te vermijden;
- het is aanbevolen om de invriesdatum te vermelden op elk individueel pakketje zodat u weet hoe lang de voedingswaren zijn ingevroren.

### Tips voor het bewaren van diepgevroren voedingswaren

Om te genieten van optimale prestaties van dit toestel, moet u:

- er zeker van zijn dat de diepgevroren voedingswaren goed bewaard werden door de verkoper;
- ervoor zorgen dat de diepgevroren voedingswaren zo snel mogelijk van de winkel naar de diepvriezer worden verplaatst;



- de deur niet vaak openen of ze niet langer laten openstaan dan nodig.

Eenmaal ontdooid, worden de voedingswaren snel slecht en mogen ze niet opnieuw worden ingevroren.

Overschrijd de bewaartermijn niet die aangegeven is door de voedselproducent.

### **Tips voor het koelen van verse voedingswaren**

Om van optimale prestaties te genieten:

- Bewaar geen warme voedingswaren of dampende vloeistoffen in de koelkast
- Bedek of verpak de voedingswaren, vooral wanneer ze een uitgesproken geur hebben

### **Tips voor het koelen**

Nuttige tips:

- Bereidingen (alle soorten): verpak ze in polyethyleen zakjes en plaats ze op de glazen legplanken boven de groentebak.
- Voor meer veiligheid, bewaar ze op deze manier gedurende maximaal één of twee dagen.
- Bereide gerechten, koude schotels, enz. : ze moeten worden afgedekt en kunnen op om het even welke legplank worden geplaatst.
- Fruit en groenten: ze moeten zorgvuldig gekuist zijn en in de daartoe voorziene bak(ken) worden geplaatst.
- Boter en kaas: ze moeten in speciale hermetisch afsluitbare recipiënten worden geplaatst of worden verpakt in aluminium of polyethyleen zakjes zodat er zo weinig mogelijk lucht aan kan.
- Flessen melk: ze moeten voorzien zijn van een dop en worden bewaard in de rekjes in de deur.
- Bananen, aardappelen, uiten en look, wanneer ze niet verpakt zijn, mogen ze niet bewaard worden in de koelkast.

## Probleemoplossing

### OPGELET:

Alvorens het probleem te proberen oplossen, trek de stekker uit het stopcontact. Alleen een gekwalificeerd elektricien of een bevoegd persoon mogen depannages uitvoeren die niet vermeld staan in deze handleiding.

### BELANGRIJK:

Het toestel maakt lawaai tijdens de normale werking (compressor, circuleren van de koelvloeistof).

Problemen	Mogelijke oorzaken	Oplossingen
Het toestel werkt niet	De knop voor het instellen van de temperatuur is op het koudste niveau ingesteld	Stel de knop in op een ander cijfer om het toestel aan te zetten.
	De stroomkabel is niet goed aangesloten	Stop de stekker in het stopcontact.
	De zekering is gesprongen of defect	Controleer de zekering en vervang deze indien nodig.
Het toestel vriest te veel in of koelt te veel	De stekker is defect	De storingen die verband houden met de stroomvoorziening moeten opgelost worden door een elektricien.
	De geselecteerde temperatuur is te laag of het toestel werkt op de minimale temperatuur.	Draai de temperatuurregelaar tijdelijk naar een warmere instelling.

Problemen	Mogelijke oorzaken	Oplossingen
De voedingswaren zijn onvoldoende ingevroren.	De temperatuur is niet correct ingesteld.	Raadpleeg de rubriek over de initiële instelling van de temperatuur.
	De deur is gedurende een lange periode open blijven staan.	Open de deur enkel zolang dit nodig is.
	Er werd een grote hoeveelheid warme voedingswaren in het toestel geplaatst gedurende de afgelopen 24 uur.	Draai de temperatuurregelaar tijdelijk naar een koudere instelling.
Er vormt zich een grote hoeveelheid rijp op de dichting van de deur.	Het toestel bevindt zich in de nabijheid van een warmtebron.	Raadpleeg de rubriek over de plaatsing van het toestel. Verwarm zorgvuldig de delen van de dichting die niet hermetisch afgesloten zijn met een haardroger (ingesteld op een lage temperatuur). Plaats tezelfdertijd met de hand de verwarmde deurdichting op zijn plaats zodat ze correct gepositioneerd is.
	De dichting van de deur is niet luchtdicht.	
Ongewone geluiden	Het toestel staat niet recht.	Verstel de voetjes.
	Het toestel raakt de muur of andere voorwerpen.	Verplaats het toestel een beetje.
	Een onderdeel, bijv. een slang aan de achterkant van het toestel, raakt een ander onderdeel van het toestel of de muur.	Plooi indien nodig het onderdeel licht.
Er stroomt water op de vloer	De waterafvoeropening is verstopt.	Zie het hoofdstuk Reiniging en onderhoud.
De zijpanelen zijn warm.	Dit is normaal. De warmtewisselaars bevinden zich aan de zijkanten.	Doe indien nodig handschoenen aan om de zijkanten aan te raken.

Wanneer het probleem aanhoudt, contacteer de dienst na verkoop.

Deze informatie is nodig om u snel en op gepaste wijze te kunnen helpen. Noteer hier de nodige informatie door het kenplaatje te raadplegen.



# ¡Muchas gracias!

Le damos las gracias por haber elegido este producto VALBERG.

Seleccionados, testados y recomendados por ELECTRO DEPOT, los productos de la marca VALBERG le aseguran una utilización sencilla, un rendimiento fiable y una calidad incuestionable. Quedará muy satisfecho cada vez que use este aparato.

Le damos la bienvenida a ELECTRO DEPOT.

Consulte nuestro sitio web: [www.electrodepot.fr](http://www.electrodepot.fr)

**A** Descripción del aparato

Descripción del aparato

---

**B** Utilización del aparato

Instalación  
Interfaz del usuario  
Uso diario

---

**C** Información útil

Limpieza  
Sustitución de la bombilla  
Trucos y consejos útiles  
Solución de problemas

## Descripción del aparato

- 1 Termostato y luz
- 2 Estantes del frigorífico
- 3 Baldas del frigorífico
- 4 Bandeja de protección del cajón de verduras
- 5 Cajón de verduras
- 6 Cajones del congelador
- 7 Patas de ajuste

### OBSERVACIONES:

la siguiente imagen se presenta únicamente como referencia. El aparato puede ser diferente.

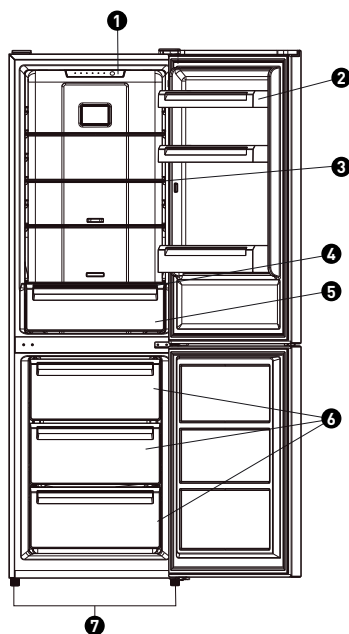

## Instalación

### Restricciones de espacio

- Seleccione una ubicación que no esté expuesta directamente a la luz solar;
- Seleccione una ubicación con suficiente espacio para que las puertas del refrigerador se abran fácilmente;
- Seleccione una ubicación donde el suelo sea regular (o casi);
- Deje suficiente espacio para instalar el frigorífico en una superficie nivelada;
- Deje un espacio en la parte derecha, izquierda, trasera y superior durante la instalación. Esto reducirá el consumo de energía y no aumentará las facturas de electricidad.
- Mantenga un espacio de al menos 50 mm en ambos lados y en la parte posterior.

### Colocación

Instale el aparato en un lugar donde la temperatura ambiente corresponda a la clase climática indicada en la placa de características del mismo:

para aparatos de refrigeración con una clase climática:

- templado extendido: este aparato de refrigeración está diseñado para ser utilizado a temperaturas ambientes de 10 a 32 °C; (SN)

- templado: este aparato de refrigeración está diseñado para ser utilizado a temperaturas ambientes de 16 a 32 °C; (N)

- subtropical: este aparato de refrigeración está diseñado para ser utilizado a temperaturas ambientes de 16 a 38 °C; (ST)

tropical: este aparato de refrigeración está diseñado para ser utilizado a temperaturas ambientes de 16 a 43 °C; (T)

### Ubicación

El aparato debe instalarse suficientemente lejos de fuentes de calor como radiadores, calderas, luz directa del sol, etc. Asegúrese de que el aire pueda circular libremente por la parte trasera del aparato. Para garantizar un rendimiento óptimo, si el aparato se coloca debajo de un soporte de pared que sobresale, la distancia mínima entre la parte superior del aparato y el soporte de pared debe ser de al menos 50 mm. Sin embargo, lo ideal es que el aparato no se coloque debajo de los soportes de pared que sobresalen. El aparato se puede nivelar con precisión gracias a las patas ajustables ubicadas en la parte inferior. Este frigorífico no está diseñado para ser utilizado como un elemento de cocina integrada.



**ADVERTENCIA:**

Debe poderse desenchufar el aparato de la alimentación eléctrica; la toma de corriente debe permanecer accesible después de su instalación.

**Conexiones eléctricas**

Antes de conectar el aparato, compruebe que la tensión y la frecuencia indicadas en la placa de características coinciden con su alimentación eléctrica doméstica. Este aparato debe estar conectado a una toma de tierra. La clavija del cable de alimentación tiene un contacto para ello. Si la toma de su alimentación eléctrica no está conectada a tierra, conecte el aparato a una línea de tierra distinta según la normativa en vigor, acudiendo a un electricista cualificado. El fabricante declina toda responsabilidad en caso de incumplimiento de las precauciones de seguridad arriba citadas. El aparato se ajusta a las reglamentaciones europeas.

**Cambio de sentido de la puerta**

Antes de proceder a cambiar el sentido de apertura de la puerta, prepare las herramientas y los materiales indicados a continuación: destornillador plano, destornillador de estrella, llave y componentes de la bolsa de plástico:

Tapa de la bisagra de la  
puerta izquierda x 1

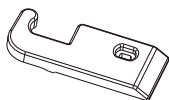

Dispositivo de cierre  
izquierdo para la puerta  
superior x 1

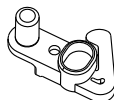

Dispositivo de cierre  
izquierdo para la puerta  
inferior x 1

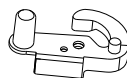

1. Desatornille la tapa de la bisagra superior y luego la bisagra superior. A continuación, retire la puerta y colóquela sobre una protección suave para evitar que se arañe.

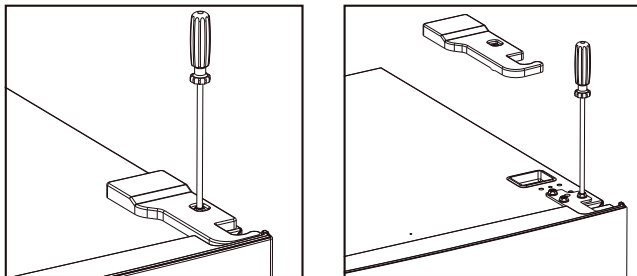

2. Retire la tapa de la bisagra superior izquierda

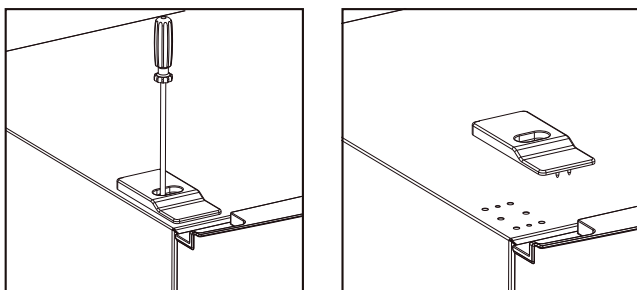

3. Retire la puerta superior, retire el tornillo de la bisagra central con un destornillador de estrella y finalmente retire la puerta inferior.

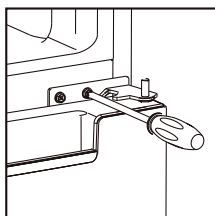

4. Deje el frigorífico en posición horizontal, retire las patas de ajuste como se muestra a continuación y luego retire la bisagra inferior con un destornillador de estrella.

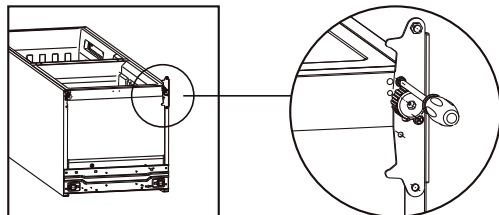

5. Ajuste la posición central de la bisagra inferior y la bisagra superior en la posición opuesta

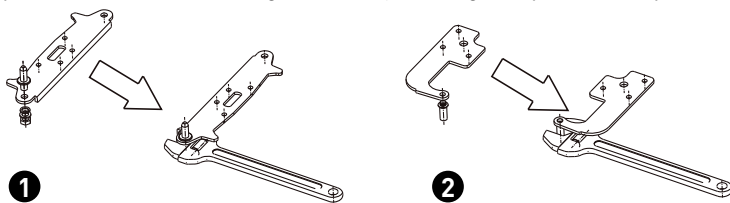

6. Instale la bisagra inferior debajo del frigorífico como se muestra a continuación, atornille las patas de ajuste y asegúrese de que esté en su posición.

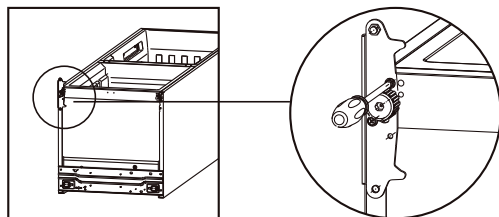

7. Retire las juntas de las puertas del frigorífico y del congelador y luego vuelva a instalarlas después de invertir el sentido.

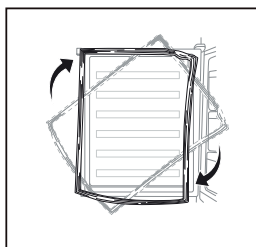

8. Instale la puerta inferior, ajuste y fije la bisagra central en la carcasa del aparato.

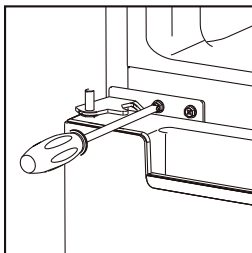

9. Vuelva a montar la puerta superior. Asegúrese de que la puerta esté alineada horizontal y verticalmente de forma que las juntas recubran bien cada lado antes de apretar la bisagra. Luego, invierta la bisagra superior y atorníllela en la parte superior, instale la tapa de la bisagra (que encontrará en la bolsa de accesorios) con un destornillador.

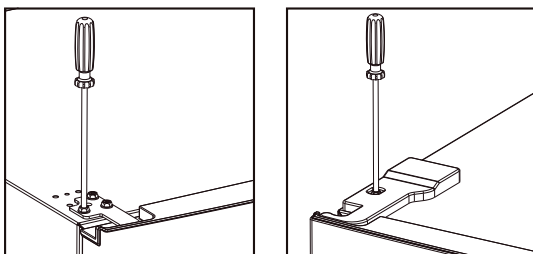

10. Instale la tapa de la bisagra.

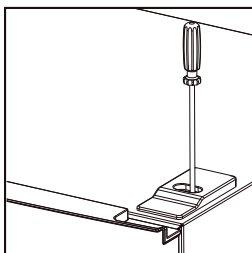

**Espacio requerido**

- Deje suficiente espacio para abrir la puerta.
- Mantenga un espacio de al menos 50 mm en ambos lados y en la parte posterior.

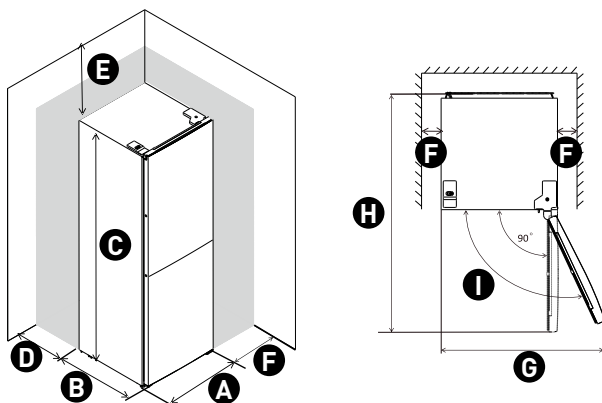
**A** 600**B** 685**C** 1850**D** mínimo 50**E** mínimo 50**F** mínimo 50**G** 1200**H** 1285**I** 135°

**Nivelación del aparato**

Para ello, ajuste las dos patas de ajuste de la parte delantera del aparato.

Si el aparato no está derecho, las puertas y juntas magnéticas no estarán correctamente alineadas.

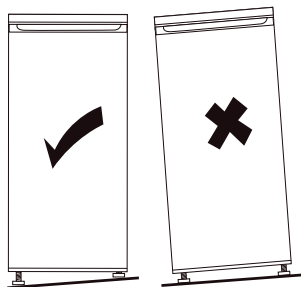

## Interfaz del usuario

### Ajuste de la temperatura del compartimento del frigorífico

Panel de ajuste de la temperatura del frigorífico

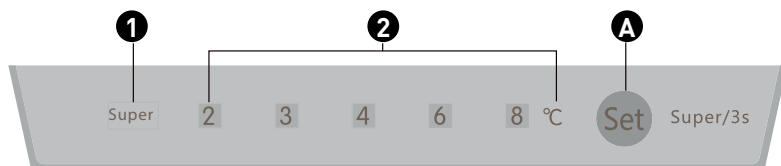

#### Botón de funcionamiento

**Set** Botón de ajuste

Pulse brevemente este botón para seleccionar la temperatura de funcionamiento. Siga pulsando este botón durante 3 segundos para seleccionar el modo «Súper».

#### Indicadores luminosos

- 1** Indicador luminoso modo Súper: la luz está encendida cuando se ha seleccionado el modo Súper.
- 2** Indicadores de ajuste de la temperatura del compartimento del frigorífico. Si el indicador está encendido significa se ha seleccionado la temperatura correspondiente.

#### Modo Súper

Activar el modo Súper:

Siga pulsando el botón **Set** durante 3 segundos, se activará el modo Súper y se encenderá el indicador luminoso **Super**.

Cuando el modo Súper está activado, la temperatura del frigorífico se quedará en el ajuste anterior y no se podrá cambiar pulsando el botón **Set**.

#### Salir del modo Súper

- Pulse el botón de ajuste **A** durante más de 3 segundos
- El aparato se pondrá automáticamente en su ajuste original cuando el modo Súper funcione durante más de 50 horas.

## Control de la temperatura en el compartimento del congelador

Riel de ajuste de la temperatura del congelador:



- Este riel del compartimento del frigorífico sirve para ajustar la temperatura del compartimento del congelador.
- Si el riel se desplaza hacia \*, la temperatura del compartimento será más elevada. Por el contrario, la temperatura en el compartimento del congelador será más baja si el riel se desplaza hacia ❄️.
- Se recomienda dejar el riel en una posición central para un uso normal.

## Recomendación de ajuste de la temperatura

Recomendación de ajuste de la temperatura		
Temperatura ambiente	Compartimento del frigorífico	Compartimento del congelador
16°C		
25°C		
32°C		

### ADVERTENCIA:

No coloque nunca el riel en la izquierda como se muestra en la imagen.





## Uso diario

### Primera utilización

#### Limpieza del interior del frigorífico

Antes de utilizar el aparato por primera vez, limpie el interior y todos los accesorios con agua tibia y un poco de jabón neutro para eliminar el característico olor de producto nuevo y luego séquelo con cuidado.

### IMPORTANTE:

No use detergentes o polvos abrasivos, ya que estos últimos estropearían el acabado del aparato.

### Uso diario

Coloque los alimentos en distintas baldas según la siguiente tabla

Compartimento del frigorífico	Tipo de alimento
Puerta o estantes del compartimento del frigorífico	<ul style="list-style-type: none"> <li>• Alimentos con conservadores naturales, como confituras, zumos, bebidas y condimentos.</li> <li>• No introduzca alimentos perecederos.</li> </ul>
Cajón de verduras	<ul style="list-style-type: none"> <li>• Las frutas, hierbas aromáticas y verduras deben colocarse separadamente en el cajón de verduras.</li> <li>• No introduzca plátanos, cebollas, patatas ni ajos</li> </ul>
Balda del frigorífico central	<ul style="list-style-type: none"> <li>• Productos lácteos, huevos</li> </ul>
Balda del frigorífico superior	<ul style="list-style-type: none"> <li>• Alimentos que no requieren cocción, como los alimentos listos para comer, la charcutería y los restos.</li> </ul>
Cajones/baldas del congelador	<ul style="list-style-type: none"> <li>• Alimentos con una larga duración de conservación.</li> <li>• Cajón/balda de la parte inferior para la carne, las aves o el pescado crudo.</li> <li>• Cajón/balda central para las verduras y las patatas fritas congeladas.</li> <li>• Cajón/balda de la parte superior para los helados y las frutas congeladas</li> </ul>

**Congelación de alimentos frescos**

- El compartimento del congelador permite congelar alimentos frescos y conservar alimentos congelados y ultracongelados durante un largo periodo de tiempo.
- Coloque los alimentos frescos que quiera congelar en el compartimento inferior.
- La cantidad máxima de alimentos que se pueden congelar en 24 horas viene indicada en la placa de características.
- El proceso de congelación dura 24 horas: durante este periodo, no añada otros alimentos para congelar.

Para obtener una mayor capacidad de congelación, coloque los alimentos no congelados en el compartimento del congelador después de encender el modo Súper durante 26 horas.

**Conservación de los elementos congelados**

La primera vez que pone el aparato en funcionamiento o después de un periodo en el que no se ha utilizado. Antes de introducir el producto en el compartimento, deje que el aparato funcione durante al menos dos horas con los ajustes más elevados.

**IMPORTANTE:**

En caso de descongelación accidental, por ejemplo, si el suministro eléctrico se ha cortado durante más tiempo del indicado en la tabla de características técnicas bajo la mención «Autonomía», los alimentos descongelados deben consumirse rápidamente o cocinarse inmediatamente y luego volver a congelarse (una vez cocinados).

**Descongelación**

Los alimentos congelados se pueden descongelar, antes de su consumo, en el compartimento del frigorífico o a temperatura ambiente, según el tiempo disponible para esta operación.

Los trozos pequeños incluso se pueden cocinar mientras aún están congelados, directamente después de sacarlos del congelador. En este caso, tardarán más tiempo en cocinarse.

### Accesorios Baldas extraíbles

Las paredes del frigorífico están equipadas con diversas guías correderas para que pueda colocar las baldas como prefiera.

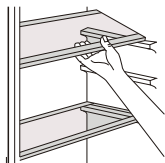

### Colocación de los estantes de la puerta

Los estantes de la puerta se pueden desmontar para su limpieza. Para desmontarlos, efectúe la siguiente operación: tire progresivamente del estante en el sentido de las flechas hasta sacarlo completamente. Luego, vuelva a colocarlo como prefiera.

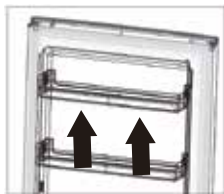

### Desmontar el cajón inferior

1. Extraiga el cajón inferior hasta el tope.
2. Levante la parte delantera del cajón.
3. Retire el cajón.

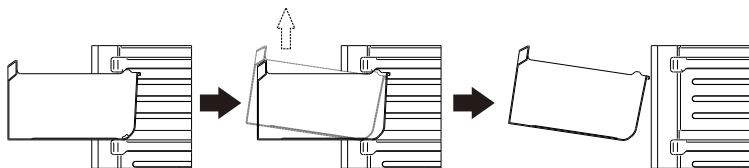

## Limpieza

Por razones de higiene, el interior del aparato y los accesorios interiores deben limpiarse regularmente.

### ATENCIÓN:

El aparato no debe estar enchufado cuando se está limpiando. ¡Peligro de descarga eléctrica! Antes de limpiar el aparato, apáguelo y retire el enchufe de la toma de alimentación, corte el disyuntor o retire el fusible. No limpie nunca el frigorífico con un aparato de limpieza con vapor. Podría acumularse humedad en los componente eléctricos y esto podría suponer un peligro de descarga eléctrica. Los vapores calientes pueden dañar las piezas de plástico. El aparato debe estar perfectamente seco antes de ponerlo en funcionamiento.

### IMPORTANTE:

Los aceites esenciales y los disolventes orgánicos, como el zumo de la corteza de limón o el zumo de la corteza de naranja, el ácido butírico y los limpiadores con ácido acético pueden dañar las piezas de plástico.

- No deje que estas sustancias entren en contacto con las piezas del aparato.
- No utilice limpiadores abrasivos
- Retire los alimentos del congelador. Guárdelos bien cubiertos en un lugar fresco.
- Apague el aparato y retire el enchufe de la toma de alimentación, corte el disyuntor o retire el fusible.
- Limpie el aparato y los accesorios interiores con agua tibia y un paño. Después de limpiarlos, enjuáguelos y séquelos bien.
- Una vez que todo esté seco, puede volver a poner en funcionamiento el aparato.

### Sustitución de la bombilla

Este producto contiene una fuente luminosa de la clase de eficiencia energética G.

La fuente de luz de este producto solo puede ser reemplazada por profesionales calificados.

Si la fuente de luz falla, comuníquese con el servicio al cliente.

La fuente de luz debe retirarse al final de la vida útil del producto, y la clasificación y el reciclaje se deben realizar por separado.

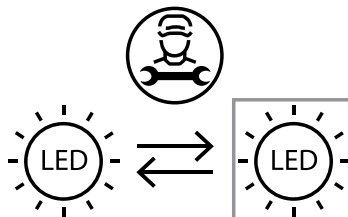

## Consejos y trucos útiles

### Consejos para congelar

Para ayudarle a aprovechar al máximo el proceso de congelación, aquí hay algunos consejos importantes:

- La cantidad máxima de alimentos que se pueden congelar en 24 horas viene indicada en la placa de características.
- El proceso de congelación dura 24 horas. No debe añadirse ningún otro alimento para congelar durante este periodo.
- Congele solo alimentos de calidad superior, frescos y bien limpios.
- Prepare pequeñas porciones para que se puedan congelar íntegra y rápidamente para después poder descongelar únicamente la cantidad requerida.
- Envuelva la comida en papel de aluminio o de plástico y verifique que el embalaje sea hermético.
- No deje que los alimentos frescos, no congelados, entren en contacto con los alimentos ya congelados para evitar que aumente la temperatura de estos últimos.
- Los alimentos magros se conservan mejor y durante más tiempo que los alimentos grasos. La sal reduce el tiempo de conservación de los alimentos.
- No consuma los helados recién sacados del congelador para evitar quemaduras por frío.
- Se recomienda indicar la fecha de congelación en cada paquete individual para que sepa cuánto tiempo ha estado congelada la comida.

### Consejos para el almacenamiento de los productos congelados

Para aprovechar los rendimientos de este aparato de forma óptima, debe:

- asegurarse de que los alimentos congelados hayan sido correctamente conservados por el distribuidor;
- asegurarse de que los alimentos congelados se transfieran de la tienda al congelador lo más rápido posible;

- no abrir la puerta con frecuencia ni dejarla abierta más tiempo del necesario.

Una vez descongelados, los alimentos se deterioran rápidamente y no se deben volver a congelar.

No sobrepase la fecha límite de conservación indicada por el fabricante.

### **Consejos para la refrigeración de alimentos frescos**

Para obtener el mejor rendimiento:

- No introduzca alimentos calientes o líquidos que se están evaporando en el frigorífico
- Cubra o envuelva los alimentos, especialmente, si tienen un olor fuerte.

### **Consejos para la refrigeración**

Trucos útiles:

- Alimentos preparados (de todo tipo): embale la comida en bolsas de polietileno y colóquela en las baldas de vidrio encima del cajón de las verduras.
- Para mayor seguridad, consérvelos así durante un máximo de uno o dos días.
- Alimentos cocinados, platos fríos, etc. : Cúbralos y colóquelos en cualquier balda.
- Frutas y verduras: Se deben lavar y guardar en el cajón previsto para ello.
- Mantequilla y queso: deben colocarse en recipientes herméticos especiales o envolverse en bolsas de aluminio o polietileno para que entre la menor cantidad de aire posible.
- Botes de leche: deben estar cerrados y conservarse en los estantes de la puerta.
- Los plátanos, las patatas, las cebollas y los ajos no deben guardarse en el frigorífico , si no están envueltos.

## Solución de problemas

### ATENCIÓN:

Antes de solucionar la avería, desconecte el cable de alimentación eléctrica. Solo un electricista cualificado o un persona competente debe efectuar la reparación que no esté descrita en el presente manual.

### IMPORTANTE:

El aparato emite ruidos normales cuando está en funcionamiento (compresor y circulación del líquido refrigerante).

Problemas	Posibles causas	Soluciones
El aparato no funciona.	El botón de ajuste de la temperatura está ajustado en el valor más frío.	Ajuste el botón en otra cifra para poner en marcha el aparato.
	El cable de alimentación no está correctamente enchufado.	Introduzca el enchufe en la toma.
	El fusible ha saltado o está defectuoso.	Compruebe el fusible y sustitúyalo si fuese necesario.
El aparato congela o enfría demasiado.	El enchufe está defectuoso.	Los fallos relacionados con la alimentación eléctrica deben ser corregidos por un electricista.
	La temperatura seleccionada es demasiado baja o el aparato funciona a la temperatura mínima.	Gire temporalmente el regulador de temperatura hasta un nivel más caliente.



Problemas	Posibles causas	Soluciones
Los alimentos no están suficientemente congelados.	La temperatura no está correctamente ajustada.	Consulte la sección dedicada al ajuste de la temperatura inicial.
	La puerta se ha quedado abierta durante mucho tiempo.	Abra la puerta solo durante el tiempo necesario.
	Se ha colocado una importante cantidad de comida caliente en el interior del frigorífico durante las últimas 24 horas.	Gire temporalmente el regulador de temperatura hasta un nivel más frío.
Se forma mucha escarcha en la junta de la puerta.	El aparato se encuentra cerca de una fuente de calor.	Consulte la sección dedicada a la ubicación del aparato. Caliente con cuidado las partes de las juntas que no son herméticas con un secador de pelo (a baja temperatura). Al mismo tiempo, dele forma con la mano a la junta de la puerta caliente hasta colocarla correctamente.
	La junta de la puerta no es estanca.	
Ruidos no habituales.	El aparato no está derecho.	Ajuste las patas.
	El aparato toca la pared u otros objetos.	Desplace ligeramente el aparato.
	Un componente, por ejemplo, un tubo en la parte trasera del aparato, está en contacto con otra parte del aparato o la pared.	Si fuese necesario, doble con cuidado el componente para retirarlo.
Hay agua en el suelo.	El orificio de evacuación de agua está taponado.	Consulte la sección «Limpieza y mantenimiento».
Los paneles laterales están calientes.	Es normal. Las piezas de intercambio de calor están situadas en los laterales.	Póngase guantes para tocar los laterales si fuese necesario.

Si el fallo persiste, contacte al centro de mantenimiento.

Esta información es necesaria para ayudarle de forma rápida y adecuada. Escriba la información necesaria aquí consultando la placa de características.



## WARRANTY CONDITION

EN

This product is guaranteed for a period of 2 years from the date of purchase\* against any failure resulting from a manufacturing or material defect. This warranty does not cover defects or damage resulting from incorrect installation, improper use or abnormal wear of the product.

\*as shown on the sales receipt.

## CONDITION DE GARANTIE

FR

Ce produit est garanti pour une période de 2 ans à partir de la date d'achat\*, contre toute défaillance résultant d'un vice de fabrication ou de matériau. Cette garantie ne couvre pas les vices ou les dommages résultant d'une mauvaise installation, d'une utilisation incorrecte ou de l'usure anormale du produit.

\*sur présentation du ticket de caisse.

## GARANTIEVOORWAARDEN

NL

Dit product wordt gegarandeerd voor een periode van 2 jaar vanaf de aankoopdatum\*, voor elke storing die het gevolg is van een fabricagefout of het materiaal. Gebreken of schade door slechte installatie, onjuist gebruik of abnormale slijtage van het product worden niet gedekt door deze garantie.

\*op vertoon van kassabon.

## CONDICIONES DE GARANTÍA

ES

El certificado de garantía de este producto tiene una duración de 2 años a partir de la fecha de compra\* que se limita a los defectos de fabricación y averías del material. Se excluyen de la garantía deficiencias o daños originados por una mala instalación, errores en la manipulación o por un uso inadecuado.

\*previa presentación del comprobante de compra.

MADE IN PRC

---

ELECTRO DEPOT

1 route de Vendeville

59155 FACHES-THUMESNIL

FRANCE

